



DEEBOT **119** +
Használati útmutató

Fontos biztonsági előírások

FONTOS BIZTONSÁGI ELŐÍRÁSOK

Elektromos készülékek használatakor néhány alapvető szabályt mindig be kell tartani, köztük a következőket is:

OLVASSA EL A TELJES ÚTMUTATÓT A KÉSZÜLÉK HASZNÁLATA ELŐTT ŐRIZZE MEG AZ ÚTMUTATÓT

1. A készüléket 8. életévüket betöltött gyermekek, korlátozott fizikai, érzékszervi vagy szellemi képességű személyek, valamint tapasztalattal, ill. ismerettel nem rendelkező személyek csak akkor használhatják, ha felügyeletük biztosított, vagy a készülék biztonságos használatát nekik elmagyarázták, és a használatból eredő esetleges veszélyeket megértették. Soha ne engedjen gyerekeket a készülékkel játszani! A tisztítást és felhasználói karbantartást nem végezheti felügyelet nélküli gyermek.
2. Tegye szabaddá a megtisztítani kívánt területet. Távolítsa el az elektromos vezetékeket és a kisebb tárgyakat a padlóról, amik összezavarhatják a készüléket. Hajtsa be a szőnyeg szélét a szőnyeg pereme alá és emelje fel a padlóról az olyan tárgyakat, mint függönyök

vagy asztalterítők.

3. Ha a megtisztítani kívánt területen bármilyen szintkülönbség (szintesés) van, például egy lépcső miatt, a készülék használatakor gondoskodjon róla, hogy a gép érzékelni tudja a lépcsőt és ne essen le a lépcső szélén. Ehhez szükség lehet valamilyen fizikai akadály elhelyezésére a szintkülönbség szélére, ami megakadályozza a készülék leesését. Ügyeljen rá, hogy a kihelyezett fizikai akadályban ne lehessen megbotlani.
4. Csak az útmutatóban leírtak szerint használja! Csak a gyártó által ajánlott vagy forgalmazott kiegészítőket használja.
5. Kérjük, győződjön meg róla, hogy az tápforrás feszültsége megegyezik az automatikus porürítő állomáson feltüntetett feszültséggel.
6. **KIZÁRÓLAG BELTÉRI** háztartási használatra. Ne használja a készüléket a szabadban, kereskedelmi vagy ipari környezetben.
7. Csak a gyártó által a készülékhez mellékelte eredeti újratölthető akkumulátorokat és automatikus porürítő állomást használja. Tilos nem újratölthető akkumulátorokat használni. Az akkumulátor adatait megtalálja a műszaki leírás részben.
8. Ne használja portartály és/vagy behelyezett szűrők nélkül.
9. Ne használja a készüléket olyan helyen, ahol

- égő gyertyák vagy törékeny tárgyak vannak.
10. Ne használja különösen meleg vagy hideg környezetben ($-5^{\circ}\text{C}/23^{\circ}\text{F}$ alatt vagy $40^{\circ}\text{C}/104^{\circ}\text{F}$ felett).
 11. Ügyeljen rá, hogy haja, ruházata, ujjai és bármely más testrésze ne kerüljön a készülék nyílásai vagy mozgó alkatrészeinek közelébe.
 12. Ne használja a készüléket olyan helyiségben, ahol kisbaba vagy gyermek alszik.
 13. Ne használja a készüléket nedves vagy vízzel borított felületeken.
 14. Ügyeljen rá, hogy a készülék ne szedjen össze nagyobb tárgyakat, például kődarabokat, nagyobb papírdarabokat vagy bármi más, ami eltömítheti a készüléket.
 15. Ne használja a készüléket gyúlékony vagy éghető anyagok (például benzin, a nyomtató vagy fénymásoló toner) összegyűjtésére, illetve ne használja olyan helyeken, ahol ilyen anyagok előfordulhatnak.
 16. Ne használja a készüléket bármilyen égő vagy füstölő anyag, például cigaretta, gyufa, forró hamu vagy bármi más, tüzet okozó anyag összegyűjtésére.
 17. Ne tegyen semmilyen tárgyat a beszívó csőbe. Ne használja a készüléket, ha a beszívó rész el van záródva. Tartsa portól, szösztől, hajtól, illetve a légáramlást akadályozó bármilyen egyéb anyagtól tisztán a levegő beömlő nyí-
18. lást. Ügyeljen rá, hogy ne sértse meg a tápvezetékét. Ne húzza vagy helyezze át a készüléket vagy a porűrítő állomást a tápkábelénél fogva, ne használja a tápkábelt fogantyúként, ne csukja rá az ajtót a tápvezetékre és ne húzza végig a tápkábelt éleken vagy éles sarkokon. Ne húzza a készüléket át a tápvezetéken. Tartsa távol a tápvezetékét minden meleg felülettől.
 19. Ha a tápkábel sérült, a veszély elhárítása érdekében a gyártónak vagy hivatalos márkaszervizének kell azt kicserélnie.
 20. Ne használja a készüléket sérült tápvezetékekkel vagy csatlakozóval. Ne használja a készüléket vagy az automatikus porűrítő állomást, ha nem működik megfelelően, ha leejtette, megsérült, a szabadban hagyta vagy víz érte. A gyártónak vagy a hivatalos márkaszerviznek kell megjavítania az esetleges veszélyhelyzetek elkerülése érdekében.
 21. Ne használja a készüléket sérült tápvezetékekkel vagy csatlakozóval. Ne használja a készüléket vagy az automatikus porűrítő állomást, ha nem működik megfelelően, ha leejtette, megsérült, a szabadban hagyta vagy víz érte. A gyártónak vagy a hivatalos márkaszerviznek kell megjavítania az esetleges veszélyhelyzetek elkerülése érdekében.

22. Kapcsolja KI a főkapcsolót a készülék tisztítása vagy karbantartása előtt.
23. Az automatikus porűrítő állomás tisztítása vagy karbantartása előtt húzza ki a csatlakozót a dugaszolóaljzatból.
24. Vegye ki a készüléket az automatikus porűrítő állomásból, és kapcsolja KI a készülék főkapcsolóját, mielőtt eltávolítaná az akkumulátort a készülék kiselejtezésekor.
25. A készülék kiselejtezése előtt az akkumulátort vegye ki a készülékből és a helyi előírásoknak és jogszabályoknak megfelelően ártalmatlanítsa.
26. Kérjük, az elhasznált akkumulátorokat a helyi előírásoknak és jogszabályoknak megfelelően helyezze el.
27. Ne dobja tűzbe a készüléket, akkor se, ha súlyosan sérült. Az akkumulátorok felrobbanhatnak a tűzben.
28. Ha hosszabb ideig nem használja az automatikus porűrítő állomást, húzza ki a csatlakozóját.
29. A készüléket a jelen útmutatóban leírtak szerint kell használni. Az ECOVACS ROBOTICS nem tehető felelőssé semmilyen, a helytelen használatból eredő kárért vagy sérülésért.
30. A robot olyan akkumulátorokat tartalmaz, amit csak szakember cserélhet ki. A robot akkumulátorának cseréjéhez hívja az Ügyfélszolgá-

tot.

31. Ha a robotot hosszabb ideig nem fogja használni, kapcsolja KI a tároláshoz és húzza ki az automatikus porűrítő állomás tápcsatlakozóját.

32. FIGYELMEZTETÉS: Az akkumulátor újratöltéséhez csak a készülékhez mellékelt levehető CH1918 töltőt vagy a kiegészítőként forgalmazott CH1822 töltőt használja.

A rádiófrekvencia sugárzási előírások teljesítése érdekében az eszköz és az emberek között legalább 20 cm távolságot kell tartani az eszköz működése közben.







Az előírásoknak való megfelelés biztosítása érdekében az ennél a távolságnál közelebb végzett műveletek nem ajánlottak. Az adóhoz használt antennát nem szabad más antennával vagy adóval együtt elhelyezni.

A DEEBOT Wi-Fi moduljának kikapcsolásához kapcsolja BE a robotot.

Helyezze a robotot az automatikus porűrítő állomásra, ügyelve arra, hogy a DEEBOT-on található töltő csatlakozók és az automatikus porűrítő állomás érintkező tüskéi csatlakozzanak egymáshoz.

Tartsa 20 másodpercig lenyomva az AUTO mód gombot a roboton, amíg a DEEBOT 3 hangjelzést nem ad.

A DEEBOT Wi-Fi moduljának bekapcsolásához kapcsolja KI a robotot, majd kapcsolja BE. A Wi-Fi modul bekapcsol, ha a DEEBOT újraindul.

	II. osztály
	Rövidzárlat-biztos leválasztó transzformátor
	Kapcsolóüzemű tápegység
	Kizárólag beltéri használatra
	Egyenáram
	Váltóáram

EU országok esetében

Az EU-s Megfelelőségi nyilatkozattal kapcsolatos tájékoztatóért látogasson el a következő webhelyre:

<https://www.ecovacs.com/global/compliance>



A termék megfelelő ártalmatlanítása

Ez a jelölést azt jelenti, hogy ezt a terméket nem lehet a háztartási szeméttel együtt kidobni az Európai Unióban. Hogy megakadályozza a nem megfelelő hulladékkezelésből eredő egészség- vagy természet károsodást, gondoskodjon a megfelelő újrahasznosításról, elősegítve ezzel az erőforrások fenntartható újrafelhasználását. A használt készülék újrahasznosításához kérjük, használja országa visszavételi és begyűjtési rendszerét vagy vegye fel a kapcsolatot a kereskedővel, akitől a terméket vásárolta. Ők biztonságosan újra tudják hasznosítani a terméket.

Légfrissítő kapszula

Fő összetevők: Etilén/Vinil-acetát kopolimer, Illatanyag

Lásd a gyártási dátumot, a lejárat dátumot és a tételszámot a csomagoláson.

*Minden egység 60 napig tart, napi 1 órás használat esetén, szobahőmérsékleten.

FIGYELEM:

HASZNÁLJA AZ UTASÍTÁSOKAT BETARTVA. GYERMEKEKTŐL ÉS HÁZIÁLLATOKTÓL TÁVOL TARTANDÓ. SZEMIRRITÁLÓ HATÁSÚ. Kerülje a készítmény szembe jutását és bőrrel illetve ruházattal való érintkezését Bőrre vagy szembe jutás esetén bő vizes öblítést kell alkalmazni legalább 15 percen át. Ha a szemirritáció továbbra is fennáll, forduljon orvoshoz. Ne nyelje le. LENYELÉS ESETÉN hánytatni tilos; azonnal forduljon orvoshoz vagy egy toxikológiai központhoz. HŐHATÁSTÓL, NYÍLT LÁNGTÓL TÁVOL TARTANDÓ. A terméket nem használhatják csökkent fizikai, érzékszervi vagy mentális képességekkel élők. Csak DEEBOT-készülékben és csak beltéri levegő szagtalanítására használható. Ne szedje szét a kapszulát. A termék kezelése után mosson kezet. Élelmiszerektől, italoktól és takarmánytól távol tartandó. Tárolja száraz, jól szellőző helyen. A helyi hatósági követelményeknek megfelelően kell megsemmisíteni.

A csomag tartalma

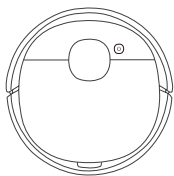

Robot

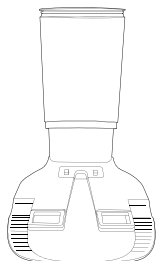

Automatikus porűrítő állomás

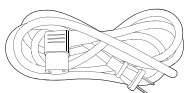

Tápkábel



Porzsák



Használati útmutató

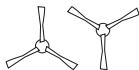

Oldalkefék



OZMO Pro oszcilláló rendszer



Eldobható felmosópárnák



Légfrissítő (Beszerelve)



Légfrissítő kapszula

A termék megjelenése

Robot

AUTO üzemmód gomb

Felső burkolat

TrueDetect

3D érzékelő

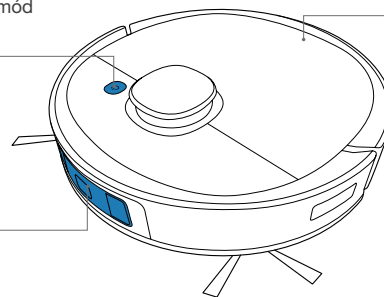

TrueMapping távolság érzékelő

Ütközésgátló

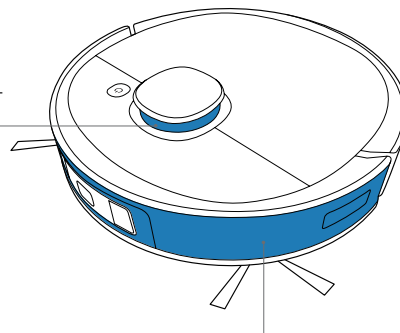

Megjegyzés: Az ábrák és az illusztrációk csak tájékoztató jellegűek és eltérhetnek a termék tényleges megjelenésétől. A termék megjelenése és műszaki jellemzői előzetes értesítés nélkül változhatnak.

RESET gomb

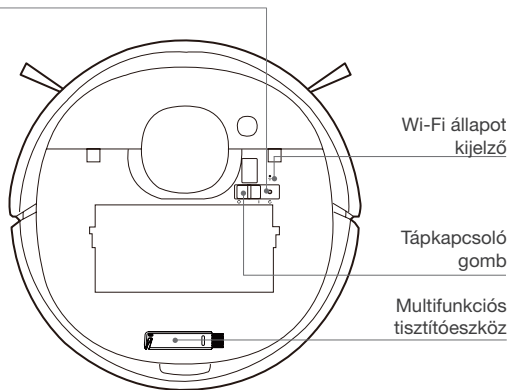

Alulnézet

Töltő csatlakozója

Szőnyegérzékelő

Univerzális kerék

Oldalkéfék

Főkefe

Meghajtott kerekek

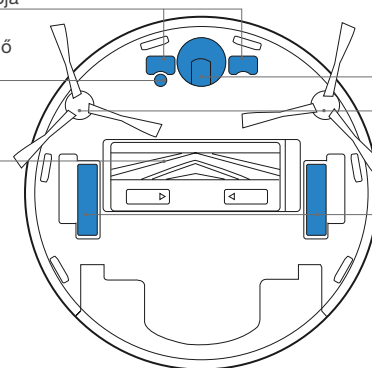

Automatikusan üríthető portartály

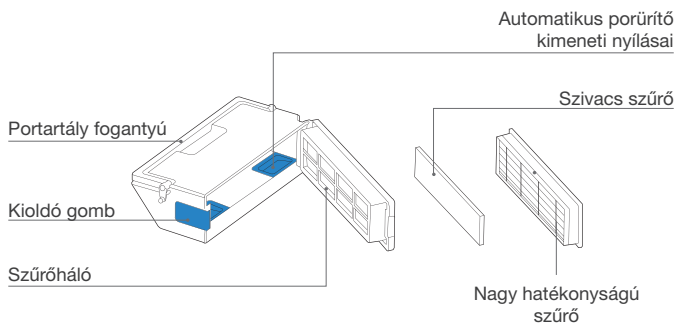

Mélységérzékelők

Főkefe kioldó gomb

Légfrissítő (Beszerelve)

Mélységérzékelők

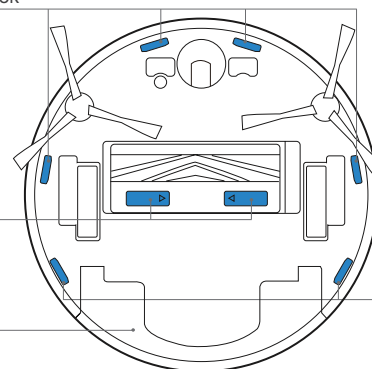

Automatikus porűrítő állomás

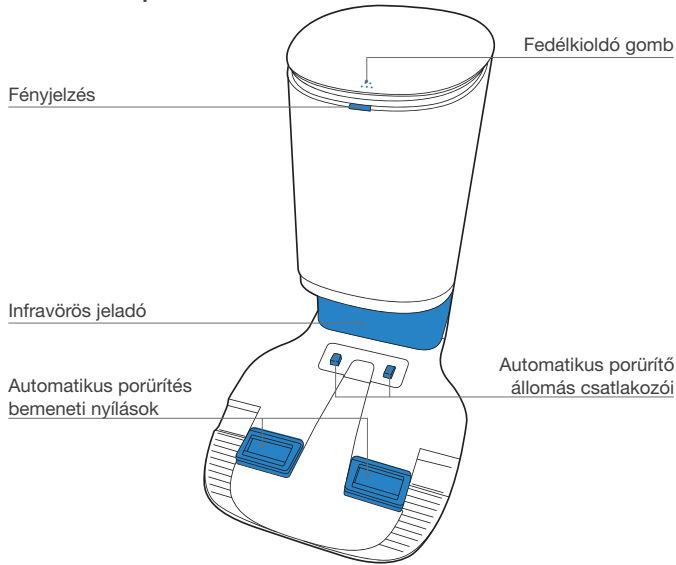

Automatikus porűrítő állomás (hátsó nézet)

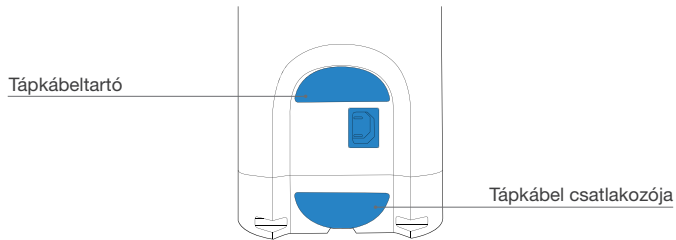

Automatikus porűrítő állomás (felülnézet)

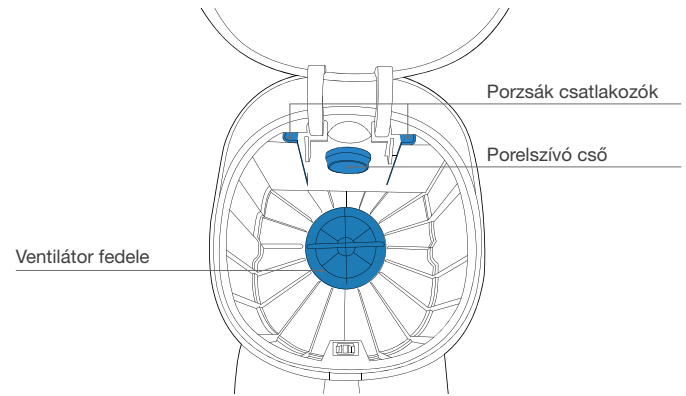

Automatikus porűrítő állomás (alulnézet)

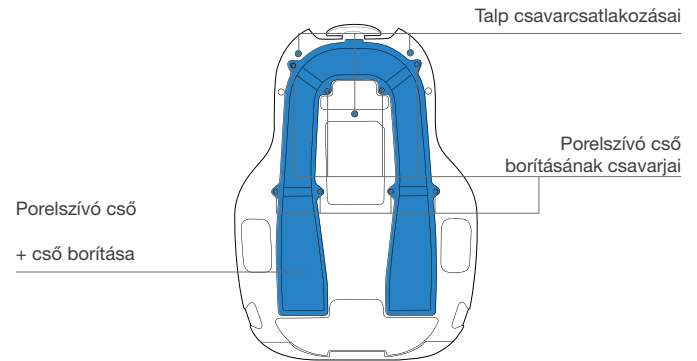

Tápkábel

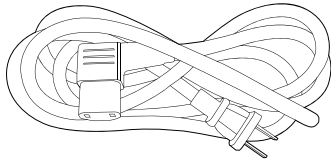

OZMO Pro oszcilláló rendszer

Tartály

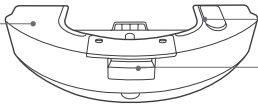

Vízbetöltő

Tartály kioldó gomb

Eldobható felmosópárna

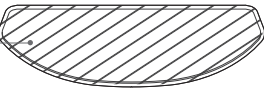

Légfrissítő (Beszerelve)

Légfrissítő

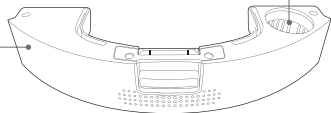

Kapszulatároló

Megjegyzések ablakmosás előttre



Tegye szabaddá a megtisztítandó területet a bútorok, például székek, helyére rakásával.



Az első használat során ellenőrizze, hogy minden szoba ajtaja nyitva van-e, hogy a DEEBOT teljes mértékben feltérképezhesse a házat.

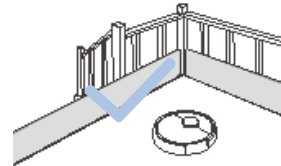

Szükség lehet valamilyen fizikai akadály elhelyezésére a szintkülönbség szélére, ami megakadályozza a készülék leesését.



A takarítás hatékonyságának javítása érdekében szedje össze a padlóról az olyan tárgyakat, mint kábelek, textíliák vagy papucsok.



Kérjük, ne álljon a szűk helyekre, például folyosókra, és ügyeljen arra, hogy ne takarja el az érzékelőt.



Mielőtt a készüléket egy bojtos szélű szőnyegen használná, kérjük, hajtsa be a szőnyeg széléit a szőnyeg alá.

ECOVACS HOME alkalmazás

Az összes elérhető funkció kihasználásához javasolt a DEEBOT-ot az ECOVACS HOME alkalmazáson keresztül irányítani.

Mielőtt elkezdené, ellenőrizze, hogy:

- Mobiltelefonja csatlakoztatva van a Wi-Fi hálózathoz.
- A 2,4 GHz-es sávú vezeték nélküli jel engedélyezve van routerén.
- A Wi-Fi állapotjelző fény lassan villog a a DEEBOT-on.



Wi-Fi kijelző fény

	Lassan villog	Nincs kapcsolat a Wi-Fi hálózattal, vagy a készülék a Wi-Fi kapcsolódásra vár
	Gyorsan villog	Csatlakozás egy Wi-Fi hálózathoz
	Folyamatosan világít	Csatlakoztatva van egy Wi-Fi hálózathoz

Wi-Fi kapcsolat

A Wi-Fi beállítása előtt ellenőrizze, hogy a DEEBOT, a mobiltelefon és a Wi-Fi hálózat megfelel-e az alábbi követelményeknek.

DEEBOT és mobiltelefon követelmények

- A DEEBOT teljesen fel van töltve és a DEEBOT főkapcsolója be van kapcsolva.
- A Wi-Fi állapotjelző fény lassan villog.
- Kapcsolja ki a mobiltelefon mobil adatforgalmát (a telepítés után újra bekapcsolhatja).

Wi-Fi hálózati követelmények

- 2,4 GHz-es vagy 2,4/5 GHz vegyes hálózatot használ.
- Routers támogatja a 802.11b/g/n szabványt és az IPv4 protokollt.
- Ne használjon VPN-t (virtuális magánhálózatot) vagy proxyszerveret.
- Ne használjon rejtett hálózatot.
- WPA és WPA2 TKIP, PSK, AES/CCMP titkosítás használatával.
- A WEP EAP (vállalati hitelesítési protokoll) nem támogatott.
- Észak-Amerikában használja az 1-11, Észak-Amerikán kívüli az 1-13 Wi-Fi csatornákat (lásd a helyi szabályozó hivatal).
- Ha hálózati jelerősítőt használ, a hálózat neve (SSID) és a jelszó megegyezik az elsődleges hálózattal.

A DEEBOT használata

Az első takarítás során:

1. Telepítse a légrfrissítőt, hogy otthoni térképet készítsen az ECOVACS HOME alkalmazásban.
2. Kövesse a DEEBOT működését, és segítsen neki, ha probléma merülne fel.

1 Indítás

Légrfrissítő telepítése

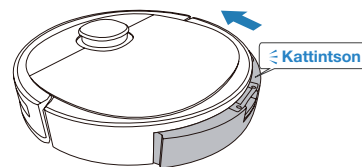

Nyomja meg

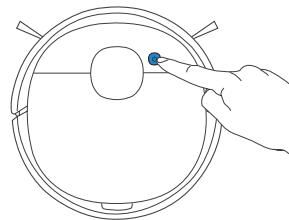

2 Szünet

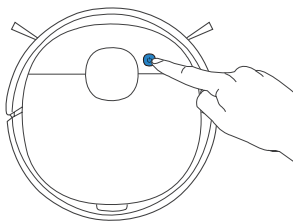

Megjegyzés: A robot vezérlőpanelje elsötétül, ha a robot pár percig le van állítva. Nyomja meg az AUTO üzemmód gombot a DEEBOT-on a robot felébresztéséhez.

3 Küldés töltőre

Tartsa lenyomva 3 másodpercig a  gombot a DEEBOT porűrítő állomásra küldéséhez.

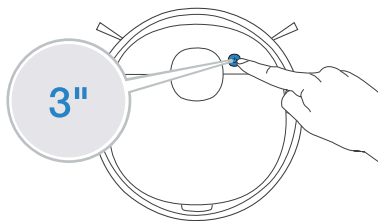

OZMO Pro oszcilláló rendszer

Megjegyzés:

1. Szerelje fel az OZMO Pro oszcilláló rendszert a padló tisztításához.
2. A percnként 480-szoros elektromos oszcilláló mozgású felmosás révén az OZMO Pro eredményesen használható a nagy koncentrátságu szennyeződéssel vagy porral rendelkező területeken.
3. Az OZMO Pro felszerelése előtt ellenőrizze, hogy az érintkezők teljesen szárazak-e.
4. Kerülje az OZMO Pro szőnyegen történő használatát.

1 Töltse fel vízzel

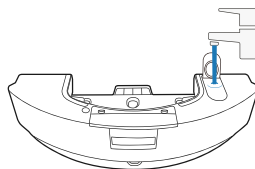

- * Az OZMO Pro hosszú élettartamának érdekében javasolt tisztított vagy lágyított vizet használni.
- * Ne áztassa az OZMO Pro-t vízben.

2 Helyezze fel az eldobható felmosópárnát

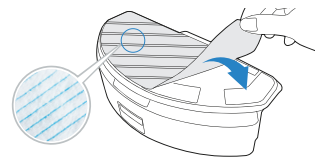

3 Alaposan szárítsa meg az érintkezőket

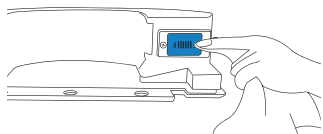

4 Helyezze be az OZMO Pro-t

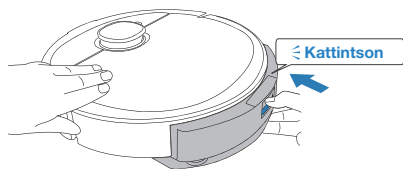

5 A tisztítás indítása

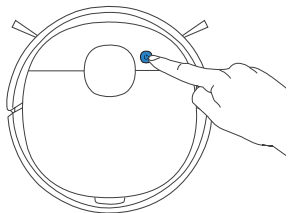

Légfrissítő

1 Légfrissítő kapszula telepítése

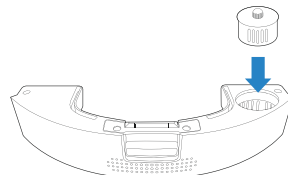

2 Alaposan szárítsa meg az érintkezőket

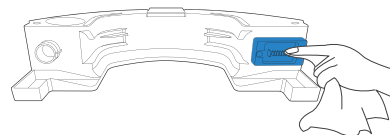

3 Légfrissítő telepítése

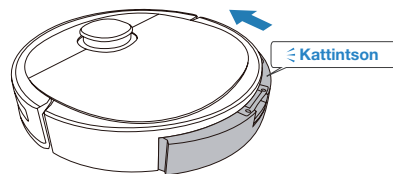

4 Aktiválja a légfrissítést az ECOVACS HOME alkalmazáson keresztül

Rendszeres karbantartás

Ahhoz, hogy a DEEBOT kiváló teljesítményt nyújtson, az alábbi rendszerességgel végezze el a karbantartási feladatokat és az esetleges alkatrész cseréket:

Robot alkatrész	Karbantartás gyakorisága	Csere gyakorisága
Eldobható felmosópárna	Minden egyes használat után	Minden egyes használat után cserélje ki
Oldalkefe	Kéthetente egyszer	Minden 3-6. hónapban
Főkefe	Hetente egyszer	Minden 6-12. hónapban
Szivacs szűrő / Nagy hatékonyságú szűrő	Hetente egyszer	Minden 3-6. hónapban
TrueDetect 3D érzékelő Univerzális kerék Mélységérzékelők Ütköző Töltő csatlakozója Automatikus porűrítő állomás csatlakozói	Hetente egyszer	/

A DEEBOT tisztítása és karbantartása előtt kapcsolja KI a robotot és húzza ki az automatikus porűrítő állomás tápcsatlakozóját.

Az egyszerű karbantartás érdekében egy multifunkciós tisztítóeszközt mellékelünk a készülékhez. Óvatosan kezelje, mivel a tisztítóeszköz éles éllel rendelkezik.

Megjegyzés: Az ECOVACS különböző cserealkatrészeket és szerelvényeket gyárt. Kérjük, a cserealkatrészekkel kapcsolatban forduljon ügyfélszolgálatához.

OZMO Pro oszcilláló rendszer karbantartása

1 Vegye ki az OZMO Pro-t

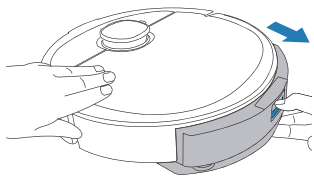

* Miután a DEEBOT befejezte a felmosást, ürítse ki a víztartályt.

2 Törölje tisztára az OZMO Pro-t

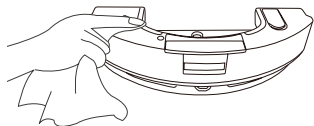

* Törölje át az OZMO Pro oszcilláló rendszer egy tiszta, száraz ruhával. Ne merítse vízbe.

3 Eldobható felmosópárna

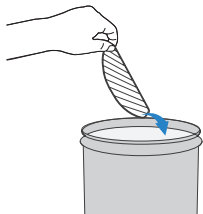

Automatikusan üríthető portartály és szűrők karbantartása

1

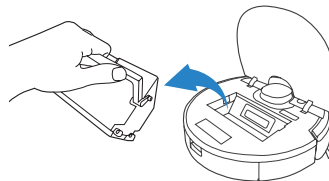

2

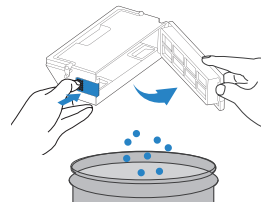

3

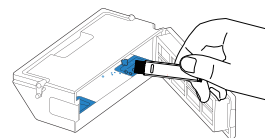

4

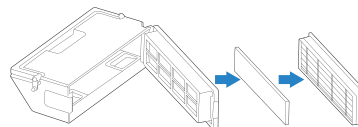

Főkefe és oldalkefék

Főkefe

5

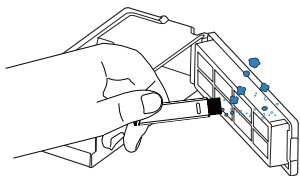

6

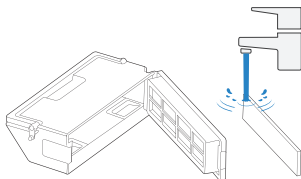

7

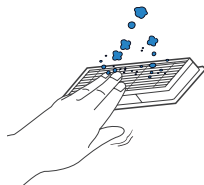

8

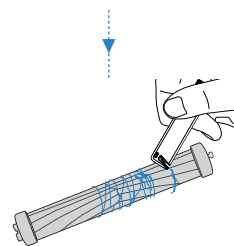
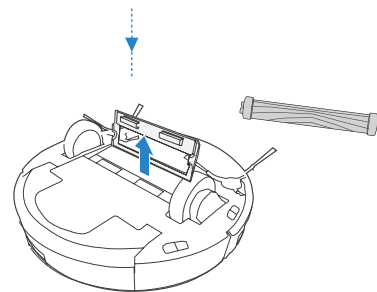
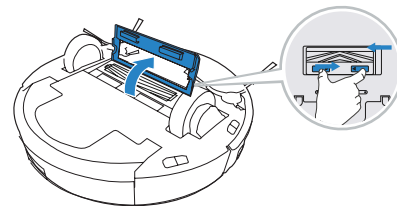
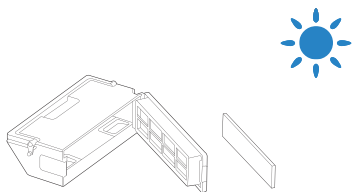

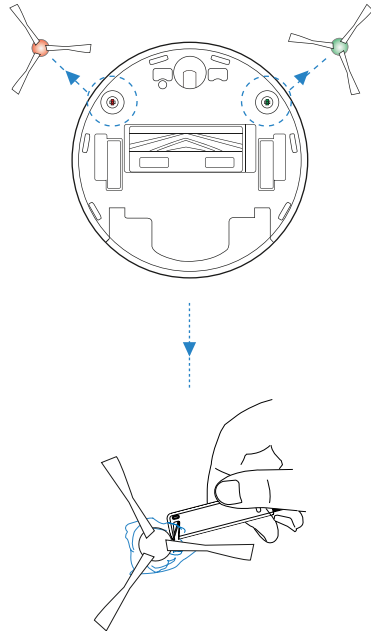

Automatikus porűrítő állomás karbantartása

Megjegyzés: Az Automatikus porűrítő állomás tisztítása és karbantartása előtt húzza ki az állomást a konnektorból.

* A megfelelő karbantartás érdekében törölje le egy tiszta, száraz ruhával, és kerülje a mosó- vagy tisztítószer használatát.

Automatikus porűrítő állomás csatlakozói

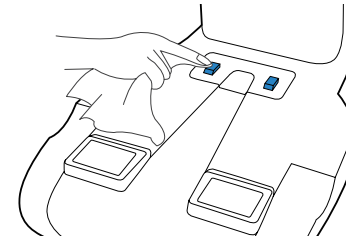

Infravörös jeladó

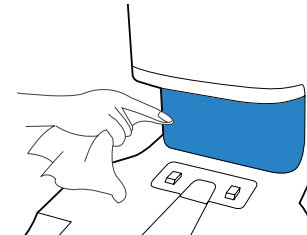

Porzsák

- 1 Dobja ki a porzsákokat

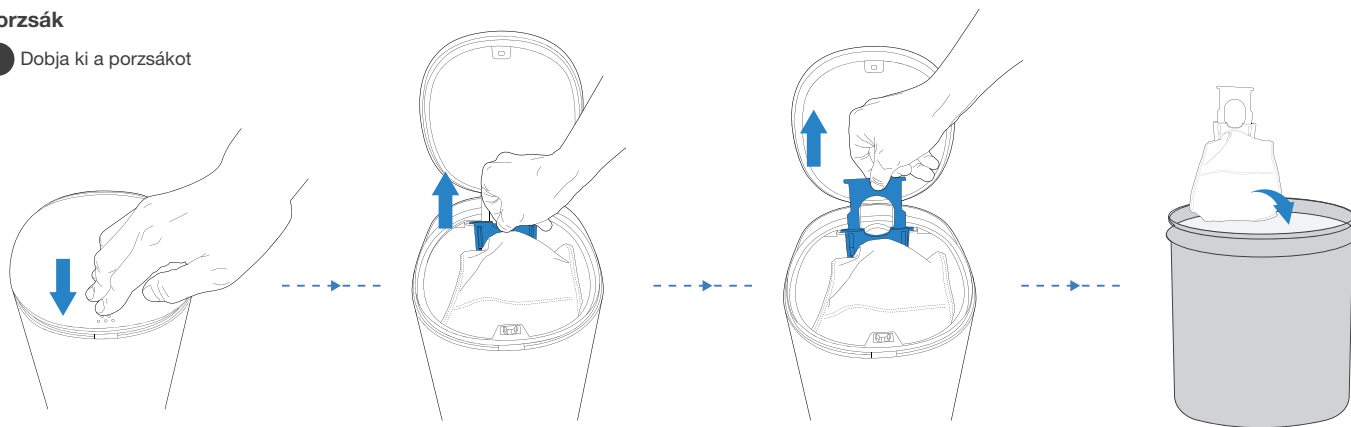

* A porzsákokat a fogantyú lezárja, így a por nem szivároghat ki.

- 2 Tisztítsa meg a befújó ventilátor fedelét

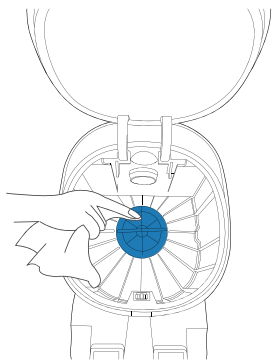

- 3 Helyezzen be egy porzsákokat

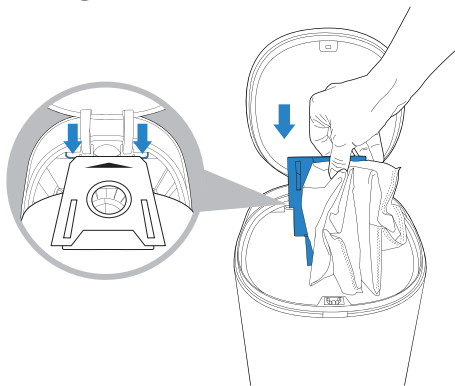

- 4 Zárja le a portároló tartály fedelét

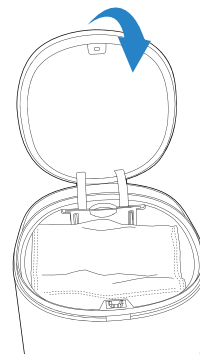

Porelszívó cső

- 1 Csavarozza le a porelszívó cső borítását

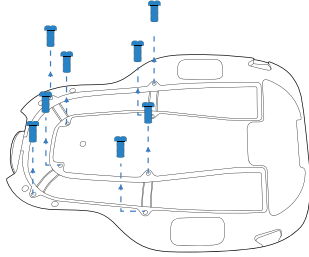

- 2 Vegye le a porelszívó cső borítását

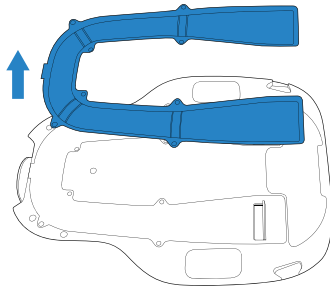

- 3 Tisztítsa meg a porelszívó csövet

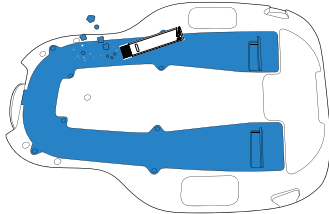

További részegységek karbantartása

Megjegyzés: A roboton lévő töltő csatlakozók és az automatikus porűrítő állomás csatlakozótüskéinek tisztítása előtt kapcsolja KI a robotot és húzza ki az automatikus porűrítő állomás csatlakozóját. Törölje át a részegységeket egy tiszta, száraz ruhával. Kerülje a tisztító spray vagy mosószer használatát.

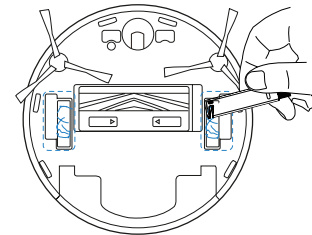
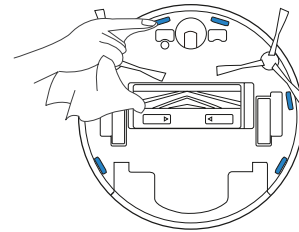
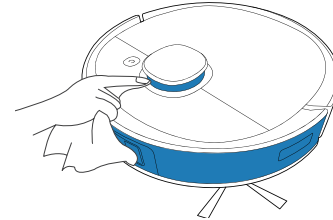

Fényjelzés

DEEBOT

A DEEBOT figyelmeztető fény- és hangjelzéseket ad, ha hibát észlel. Bővebb információt az ECOVACS HOME alkalmazásban és az internetes honlapon talál.

Fényjelzés	Mi történik?
Az AUTO üzemmód gomb folyamatos FEHÉR fényvel világít.	A robot takarít.
	A robotot takarítás közben leállították.
Az AUTO üzemmód gomb FEHÉREN villog.	A robot tölt.
	A robot elindul.
	A robot mozog.
Az AUTO üzemmód gomb folyamatos PIROS fényvel világít.	A robot akkumulátora alacsony töltöttségű.
Az AUTO üzemmód gomb PIROS fényvel villog.	Hiba lépett fel a robotnál.

Automatikus porűrítő állomás

Az automatikus ürítő állomás állapotjelző fényhatása különböző állapotokat és megoldásokat jelez. További segítséget az ECOVACS HOME alkalmazásban vagy a kézikönyv Hibaelhárítási szakaszában talál.

Fényjelzés	Állapot	Megoldások
Jelzőfény nem világít	Az automatikus porűrítő állomás készenléti állapotban van.	/
	A DEEBOT „Ne zavarj” üzemmódban van.	/
Folyamatos FEHÉR fényel világít	A DEEBOT visszatér az automatikus porűrítő állomáshoz, és megkezdte az ürítést.	/
	A DEEBOT automatikus ürítése folyamatban.	/
	Az automatikus porűrítő állomás szívóereje lecsökkent.	Ellenőrizze a porzsákat.
Folyamatosan PIROSAN világít:	Nincs telepítve porzsák.	Helyezzen be egy porzsákat.
	Az automatikus porűrítő állomás nem tudta kiüríteni a port.	Tekintse meg a megoldást az alkalmazásban.
	A portartó tartály fedele nincs lezárva.	Ellenőrizze, hogy a portartály fedele rendesen zárva legyen.

Hibaelhárítás

Nr.	Hibajelenség	Lehetséges okok	Megoldások
1	A DEEBOT nem töltődik.	A DEEBOT nincs bekapcsolva.	Kapcsolja be a DEEBOT-ot.
		A DEEBOT nem csatlakozott az automatikus porűrítő állomáshoz.	Győződjön meg róla, hogy a robot töltőcsatlakozói érintkeznek az automatikus porűrítő állomás csatlakozótüskéivel.
		A tápkábel nincs csatlakoztatva az automatikus porűrítő állomáshoz.	Ellenőrizze, hogy a tápkábel megfelelően van-e csatlakoztatva az automatikus porűrítő állomáshoz.
		Az automatikus porűrítő állomás nincs bedugva a tápforrásba.	Győződjön meg róla, hogy az automatikus porűrítő állomás be van dugva a tápforrásba.
		Az akkumulátor teljesen lemerült.	Segítségért vegye fel a kapcsolatot az Ügyfélszolgálattal.
2	A DEEBOT nem tér vissza az automatikus porűrítő állomáshoz.	Az automatikus porűrítő állomás nincs megfelelően csatlakoztatva.	Ellenőrizze, hogy az automatikus porűrítő állomás megfelelően van-e csatlakoztatva az elektromos hálózathoz.
		Az automatikus porűrítő állomást takarítás közben kézzel elmozdították.	Javasoljuk, hogy takarítás közben ne mozgassa az automatikus porűrítő állomást.
		A DEEBOT-ot több mint 90 percre szüneteltetve állították le.	Javasoljuk, hogy ne szüneteltesse a DEEBOT-ot 90 percnél tovább.
		A DEEBOT nem kezdi el a takarítást az automatikus porűrítő állomásból.	Győződjön meg róla, hogy a DEEBOT a takarítást az automatikus porűrítő állomásból kezdi el a takarítást.
3	A DEEBOT munka közben elakad és leáll.	A DEEBOT elakadt valamiben a padlón (elektromos kábelek, függöny, szőnyegpadló stb.)	A DEEBOT többször megpróbálja kiszabadítani magát Ha nem sikerül neki, kézzel távolítsa el az akadályokat és indítsa újra.
		A DEEBOT beszorulhat a vele azonos magasságú nyílásokkal rendelkező bútorok alá.	Kérjük, állítson fel fizikai akadályokat, vagy állítson be virtuális határokat az ECOVACS HOME alkalmazásban.

Nr.	Meghibásodás	Lehetséges okok	Megoldások
4	A DEEBOT visszatér az automatikus porűrítő állomáshoz, mielőtt befejezné a takarítást.	A takarítás ideje függ a padlófelülettől, a helyiség komplexitásától és a kiválasztott takarítási módtól. Ha az akkumulátor töltöttsége alacsony, a DEEBOT automatikusan Újratöltés üzemmódba vált és visszatér az automatikus porűrítő állomáshoz, hogy feltöltse magát.	Kapcsolja be a Folyamatos tisztítás funkciót az ECOVACS HOME Alkalmazásban. A Folyamatos tisztítás üzemmód engedélyezése esetén a DEEBOT automatikusan folytatja a befejezetlen tisztítási ciklust.
		A DEEBOT nem tud elérni bizonyos területeket, amelyeket bútorok vagy akadályok zárnak el.	Tegye szabaddá a megtisztítandó területet a bútorok és kisebb tárgyak helyére rakásával.
		Az automatikus porűrítő állomás túl távol van a ház középpontjától.	Kérjük, helyezze az automatikus porűrítő állomást a ház központi szobájának falához.
5	A DEEBOT nem takarít ki automatikusan a beütemezett időpontban.	Az időzített ütemezés funkciót törölték.	Az ECOVACS HOME alkalmazást használva programozza be a DEEBOT-ot, hogy meghatározott időpontban takarítson ki.
		A DEEBOT ki van kapcsolva.	Kapcsolja be a DEEBOT-ot.
		A robot akkumulátorának töltöttsége alacsony.	Tartsa a DEEBOT-ot bekapcsolt állapotban az automatikus porűrítő állomáshoz csatlakoztatva, hogy biztosan mindig teljesen feltöltött akkumulátorral rendelkezzen és készen álljon a munkára.
6	A DEEBOT nem tisztítja meg a tisztítandó területet, vagy megismétli a tisztított terület tisztítását.	A takarítási programot zavarják a padlón lévő kis tárgyak vagy akadályok.	Távolítsa el az elektromos vezetékeket és a kisebb tárgyakat a padlóról a takarítás hatékonyságának biztosításához. A DEEBOT automatikusan megtisztítja a kihagyott területet. Kérjük, kerülje a DEEBOT kézi mozgatását, illetve ne torlaszolja el az utat a tisztítási művelet közben.
		A DEEBOT működik csúszós, polírozott padlón.	A DEEBOT-tal történő tisztítás megkezdése előtt ellenőrizze, hogy a padlóviasz megszáradt-e.
		A DEEBOT nem tud elérni bizonyos területeket, amelyeket bútorok vagy akadályok zárnak el.	Tegye szabaddá a megtisztítandó területet a bútorok és kisebb tárgyak helyére rakásával.
		A TrueMapping távolságérzékelő blokkolva van.	Távolítsa el azokat a tárgyakat, amelyek blokkolják a TrueMapping távolságérzékelőt.

Nr.	Meghibásodás	Lehetséges okok	Megoldások
7	A DEEBOT nem tud csatlakozni az otthoni Wi-Fi hálózathoz.	Helytelen felhasználónevet vagy jelszót adtak meg az otthoni Wi-Fi hálózathoz.	Adja meg a helyes felhasználónevet és jelszót a Wi-Fi hálózathoz.
		Helytelen alkalmazás került telepítésre.	Kérjük, töltsse le és telepítse az ECOVACS HOME alkalmazást.
		A DEEBOT nincs az otthoni Wi-Fi hálózata jel tartományában.	Gondoskodjon róla, hogy a DEEBOT otthoni Wi-Fi hálózata jel tartományába kerüljön.
		A hálózat beállítása megkezdődött, mielőtt a DEEBOT készen állt volna.	Kapcsolja BE a készüléket. Nyomja meg a RESET gombot. A DEEBOT akkor áll készen a hálózat beállítására, ha a Wi-Fi kijelző fénye lassan villog.
		A DEEBOT nem támogatja az 5 GHz-es Wi-Fi sávot.	Ellenőrizze, hogy a robot egy 2,4 GHz-es Wi-Fi hálózathoz csatlakozik.
		Okostelefonja operációs rendszerét frissíteni kell.	Frissítse okostelefonja operációs rendszerét.
8	A DEEBOT nem tisztította meg a teljes területet.	A tisztítandó terület nincs szabaddá téve.	Távolítsa el a kisméretű tárgyakat a padlóról, és tegye szabaddá a megtisztítandó területet, mielőtt a DEEBOT elkezdje a takarítást.
9	A DEEBOT tartálya használat közben kiesik a helyéről.	A tartály nincs megfelelően felszerelve.	Ügyeljen arra, hogy a DEEBOT tartálya a helyére kattanjon, amikor behelyezi.
10	A DEEBOT oldalkeféi használat közben kiesnek a helyükről.	Az oldalkefék nincsenek megfelelően felszerelve.	Beszereléskor ügyeljen arra, hogy az oldalkefék a helyükre kattanjanak.

Nr.	Meghibásodás	Lehetséges okok	Megoldások
11	A DEEBOT nem indítja el az automatikus porűritést, miután visszatért az Automatikus porűritő állomásra.	A portároló tartály fedele nincs lezárva.	Zárja be a portároló tartály fedelét.
		Nincs behelyezve porzsák az Automatikus porűritő állomásba.	Helyezzen be egy porzsákot és zárja be a portároló tartály fedelét.
		A DEEBOT kézzel az Automatikus porűritő állomásra történő helyezése nem indítja el az automatikus porűritést.	Annak érdekében, hogy a DEEBOT mindig sikeresen elindítsa az automatikus porűritést, kerülje az automatikus porűritő állomás mozgását és felemelését takarítás közben.
		A DEEBOT visszatér az Automatikus porűritő állomáshoz, miközben a Video Manager fut az alkalmazásban.	Ez normális jelenség.
		Engedélyezve van a "Ne zavarjanak" mód az ECO-VACS HOME alkalmazásban.	Ez normális jelenség. Kapcsolja ki a Ne zavarjanak módot az alkalmazásban, vagy indítsa el az automatikus porűritést manuálisan.
		A porzsák tele van.	Cserélje ki a porzsákot és zárja be a portároló tartály fedelét.
		Ha a lehetséges okokat kizárta, akkor lehet, hogy egy alkatrész hibásodott meg.	Vegye fel a kapcsolatot az ügyfélszolgálatl.
12	A DEEBOT nem tudja automatikusan kiüríteni a portartályt.	Az automatikus ürítésű portartály nincs behelyezve.	Helyezze be az automatikus ürítésű portartályt az alján a két, automatikus porűritésre szolgáló nyílással.
		A porzsák tele van.	Cserélje ki a porzsákot és zárja be a portároló tartály fedelét.
		Az automatikusan üríthető portartályon lévő, automatikus porűritésre szolgáló nyílásokat eltömítette a por.	Vegye ki az automatikusan üríthető portartályt, és tisztítsa meg az automatikus porűritésre szolgáló nyílásokat.
		A porelszívó cső eldugult.	Tisztítsa meg a porelszívó csövet.

Nr.	Meghibásodás	Lehetséges okok	Megoldások
13	Por van a Portároló tartályban.	A finom porrészecskék a porzsákon keresztül a portároló tartályba juthatnak.	Tisztítsa meg a portároló tartály fedelét és a belső falát.
		A porzsák sérült.	Ellenőrizze a porzsákat és cserélje ki.
14	A DEEBOT-ból por és más szennyeződés jön takarítás közben.	Az automatikus porürítésre szolgáló nyílások eltömődtek.	Vegye ki az automatikusan üríthető portartályt és tisztítsa meg.
15	A talp piszkos.	A főkefe szennyezett és tisztításra szorul.	Tisztítsa meg a főkefét.
16	A légrfrissítő használatakor nem érezhető illat.	Ventilátor meghibásodása.	Törölje át az érintkezőket, és ellenőrizze, hogy a légrfrissítő rendesen érintkezik-e.
		Nincs telepítve légrfrissítő kapszula.	Helyezzen be egy légrfrissítő kapszulát.
		A légrfrissítő kapszula élettartama lejárt.	Cserélje ki a légrfrissítő kapszulát. A cserével kapcsolatos további információkért, látogasson el a https://www.ecovacs.com/global oldalra.
17	A légrfrissítő rendellenes zajt ad ki.	Valamilyen tárgy beesett a légrfrissítőbe.	Segítségért vegye fel a kapcsolatot az ügyfélszolgálattal.

Műszaki jellemzők

Modell	DLX13			
Névleges bemenet	20V \equiv 1A			
Automatikus porűrítő állomás modell	CH1918		CH1822 (Külön forgalmazott)	
Névleges bemenet	Csak az Európai Unióban	220-240V \sim 50-60Hz 0,3A	Névleges bemenet	100-240V \sim 50-60Hz 0,5A
	Csak Oroszországban	220V \sim 50-60Hz, 0,3A		
	Névleges kimenet (Töltés)	20V \equiv 1A	Névleges kimenet	20V \equiv 1A
Teljesítmény (automatikus porűrítő)	1000W		/	
Frekvenciasáv	2400-2483,5MHz			
Teljesítményfelvétel kikapcsolt módban	Kevesebb, mint 0,50W			
Teljesítmény felvétel készenléti módban, hálózathoz csatlakoztatva	Kevesebb, mint 2,00W			

A Wi-Fi modul teljesítménye kevesebb, mint 100mW.

Megjegyzés: A folyamatos terméfejlesztés miatt a műszaki és megjelenési jellemzők módosulhatnak.

Ecovacs Robotics Co., Ltd.

No. 18 You Xiang Road, Wuzhong District, Suzhou City, Jiangsu Tartomány, Kína

451-2010-0709