

dji MIC 2

使用者手冊

v1.2 2024.04

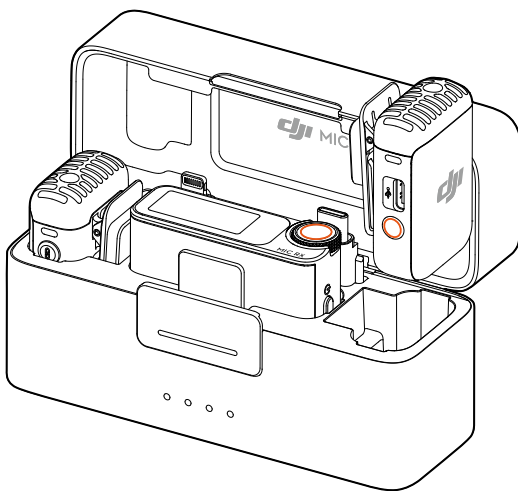



本手冊的版權和所有權歸深圳市大疆創新科技有限公司及其關聯方（統稱「DJI」）所有。未經 DJI 書面授權，任何人（或單位）均不得以複製、掃描儲存、傳播、轉印、出售、轉讓、更改內容等任何方式自行使用或供他人使用本手冊的全部或部分內容。本手冊及其內容僅供操作和使用本產品，不得用作其他用途。

快速搜尋關鍵字

PDF 電子文件可以使用尋找功能搜尋關鍵字。例如在 Adobe Reader 中，Windows 使用者使用快速鍵 Ctrl+F，Mac 使用者使用 Command+F 即可搜尋關鍵字。

點選目錄轉跳

使用者可以透過目錄瞭解文件的內容結構，點選標題即可跳轉到對應頁面。

列印文件

本文件支援高品質列印。

閱讀提示

符號說明

 重要注意事項

 操作、使用提示

使用產品須知

DJI™ 為使用者提供教學影片和以下文件資料：

《安全總覽》

《快速入門指南》

《使用者手冊》

建議使用者先觀看教學影片和《安全總覽》，再使用《快速入門指南》瞭解使用過程。若要瞭解更多產品資訊，請參閱《使用者手冊》。

目錄

閱讀提示	3
符號說明	3
使用產品須知	3
產品概述	5
DJI Mic 2 發射器	5
零組件介紹	5
指示燈訊息	6
DJI Mic 2 接收器	8
DJI Mic 2 充電盒	9
裝置使用	10
發射器固定方法	10
發射器與接收器配對	11
搭配相機使用	13
搭配手機使用	14
搭配電腦使用	15
接收器觸控式螢幕設定	16
主介面	16
向下滑動 - 進入控制中心	18
向上滑動 - 控制發射器	21
發射器連接藍牙裝置	22
發射器獨立錄音	23
維護與保養	24
充電	24
使用 DJI Mic 2 充電盒充電	24
為發射器和接收器充電	24
收納	25
韌體升級	25
配件使用 (選配)	26
DJI 領夾麥	26
規格參數	27

產品概述

DJI Mic 2 是雙通道無線收音系統，包含兩個無線發射器和一個雙通道接收器，支援同時錄製兩個音源的聲音。發射器有內建的高音質全指向型麥克風，可透過藍牙連接 DJI Osmo Pocket 3、智慧型手機等裝置，並支援獨立錄音和智能降噪功能。此外，發射器帶有背夾，方便隨身攜帶，支援外接麥克風，可滿足錄音時不出鏡和提高音質的需求。

接收器配備 OLED 觸控式螢幕，可即時顯示錄音音量、無線訊號等資訊，並支援聲道模式、增益、日期時間及其他設定。接收器可以透過擴充連接埠與相機或手機連接，為影片拍攝提供優質錄音效果。接收器也可連接到電腦，作為麥克風使用。此外，接收器還具備獨立監聽連接埠，幫助使用者即時監控和調整錄音效果。標配的充電盒可同時為發射器和接收器充電，並可使兩者自動配對。

DJI Mic 2 發射器

零組件介紹

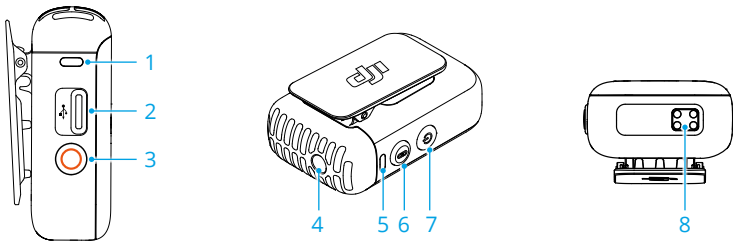

1. 錄音狀態指示燈

用於指示發射器的錄音狀態。

2. 資料連接埠（USB-C）

連接電腦複製錄音檔案或升級，也可用於充電。

3. 錄音按鈕

短按可開啟發射器獨立錄音，再次短按可停止錄音。

長按 3 秒可在藍牙配對模式和 DJI Mic 2 接收器配對模式之間切換。

4. 3.5mm TRS 輸入連接埠

用於外接麥克風。請注意，不可使用供電為 24 V 或 48 V 的麥克風。

5. 系統指示燈

用於指示發射器的系統狀態。

6. 配對按鈕

長按 2 秒可觸發藍牙配對或與 DJI Mic 2 接收器配對。當 DJI Mic 2 接收器連接手機時，短按可控制手機拍攝，再次短按可停止拍攝（適用於支援音量鍵控制拍照的手機）。

7. 電源按鈕

長按 2 秒可開關機。按一下可開啟或關閉降噪。



8. 充電觸點

連接充電盒的充電觸點時，即可充電。

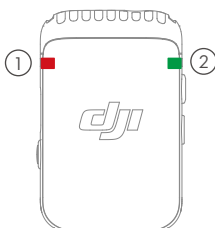
指示燈訊息





① 錄音狀態指示燈

閃燈方式	說明
 — 紅燈恆亮	發射器正在獨立錄音
 — 紅燈緩慢脈動	靜音
 熄滅	發射器不在獨立錄音

② 系統指示燈

閃燈方式	說明
與 DJI Mic 2 接收器的連接狀態	
 — 綠燈恆亮	已連接接收器
 綠燈緩慢閃爍	未連接接收器
 綠燈快速閃爍	正在配對中
藍牙裝置連接狀態	
 — 藍燈恆亮	已連接藍牙裝置
 藍燈緩慢閃爍	未連接藍牙裝置
 藍燈快速閃爍	藍牙正在連接中





降噪

 —	黃燈恆亮	降噪功能已開啟且發射器已連接 DJI Mic 2 接收器或其他藍牙裝置
	黃燈閃爍	降噪功能已開啟但發射器未連接 DJI Mic 2 接收器或其他藍牙裝置

電量指示

 —	紅燈恆亮	0-10%
---	------	-------

充電過程電量指示燈含意

 . . .	綠燈緩慢閃爍	0-25%
 . . .	綠燈閃爍兩次	26-50%
	綠燈閃爍三次	51-75%
	綠燈閃爍四次	76-100%
	熄滅	充電完成

韌體升級指示

	紅綠燈交替閃爍	韌體升級中
---	---------	-------

DJI Mic 2 接收器

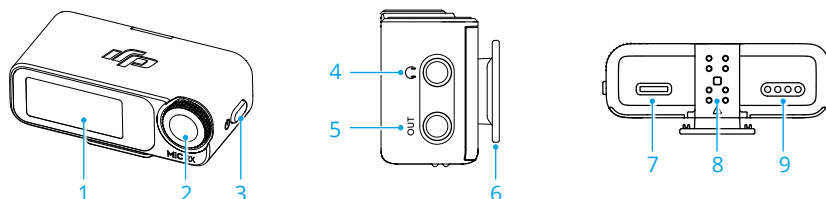

1. 觸控螢幕

顯示即時錄音音量、接收器和發射器電量、充電狀態、無線訊號、增益、聲道等資訊。在螢幕上下滑動即可進入設定頁面。如需詳細資訊，請參閱「接收器觸控式螢幕設定」。

2. 轉盤

當接收器在主介面時，短按以選擇要調整發射器或接收器的增益，接著旋轉轉盤，以調整發射器或接收器的增益。在螢幕向下滑動進入控制中心後，您可以透過轉動和按壓轉盤來選擇並確認相關設定。

3. 電源按鈕

長按可開關機，短按可鎖定或解除鎖定螢幕。當接收器不在主介面時，短按可返回主介面。

4. 監聽連接埠

插入 3.5mm TRS 耳機以監聽發射器收音。

5. 3.5mm TRS 輸出連接埠

用於輸出音訊。

6. 相機冷靴連接埠

用於安裝到相機冷靴 / 熱靴接口。

7. 資料連接埠 (USB-C)

用於連接至電腦，以進行升級，或搭配發射器作為電腦麥克風使用，也可用於充電。

8. 擴充連接埠

使用手機連接頭插入擴充連接埠，則可將接收器連接至手機。

9. 充電觸點

連接充電盒的充電觸點時，即可充電。

DJI Mic 2 充電盒

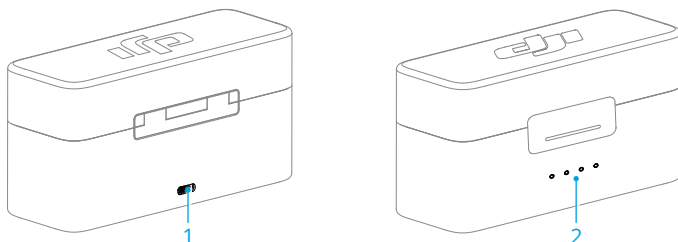

1. 充電連接埠 (USB-C)

透過 USB-C 連接埠為充電盒自身充電。











2. 電量指示燈

顯示目前充電盒電量資訊。詳情請見下表。

 電量指示燈可用於顯示充放電過程中的電量，指示燈定義如下。

○ 表示 LED 燈在指示過程中恆亮  表示 LED 燈在指示過程中閃爍

○ 表示 LED 燈熄滅

LED1	LED2	LED3	LED4	電量指示 (充電過程 LED 依序閃爍)
				76~99%
			○	51~75%
		○	○	26~50%
	○	○	○	≤25%
○	○	○	○	充飽 (關機)
LED1	LED2	LED3	LED4	電源指示 (非充電狀態)
○	○	○	○	76~100%
○	○	○	○	51~75%
○	○	○	○	26~50%
○	○	○	○	10~25%
	○	○	○	<10%

裝置使用

發射器固定方法

發射器可直接夾在衣領上使用，也可以透過標配背夾磁鐵吸附在衣服內或立於穩定物體的表面上。

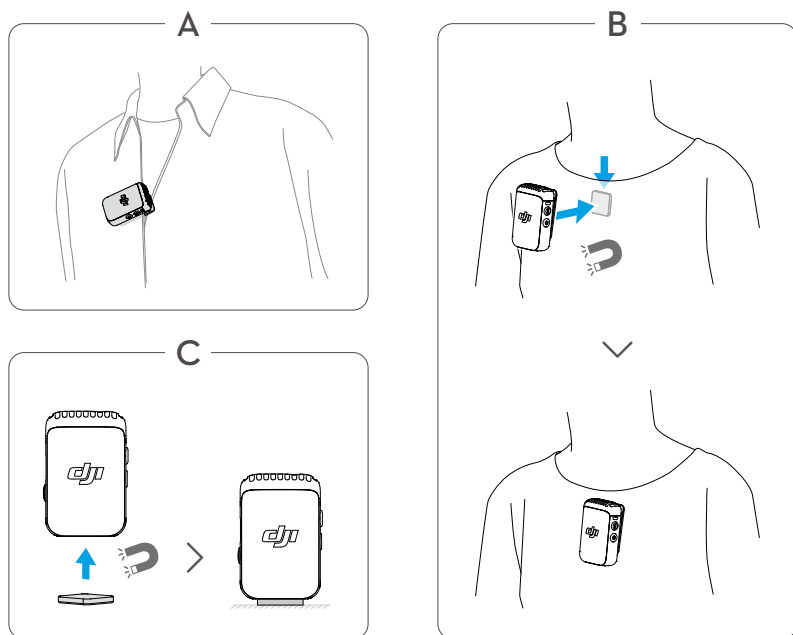

在戶外或有風環境中，建議使用防風毛套。將防風毛套卡口對準發射器的內建麥克風卡口後嵌入，然後卡緊即可。

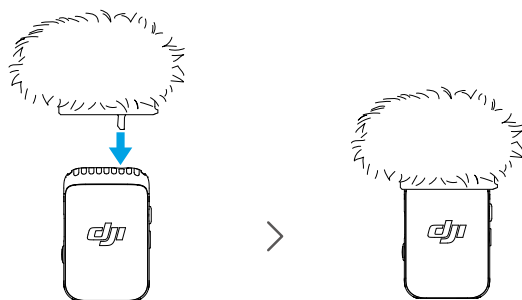

發射器與接收器配對

在兩發一收及一發一收套裝中，發射器和接收器出廠時已預設配對。如果發射器與接收器的配對斷開，則可以透過以下兩種方式配對：透過充電盒自動配對，和手動觸發配對。

- 🔦：在配對前，需確保發射器處於接收器配對模式，此時發射器的系統指示燈呈綠色緩慢閃爍。如果發射器的系統指示燈呈藍色，則表示發射器處於藍牙配對模式。
- 長按發射器的錄音按鈕三秒，可使發射器在接收器配對模式和藍牙配對模式之間切換。

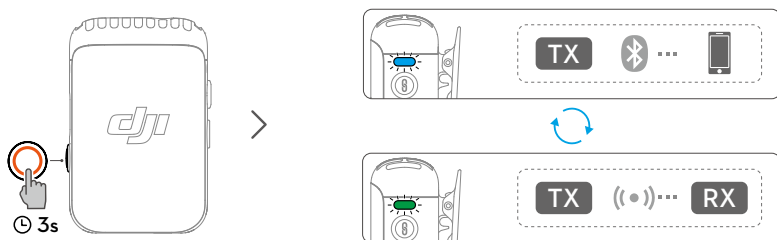

方法一：透過充電盒自動配對

將發射器與接收器放置於充電盒即可自動配對。



方法二：手動觸發配對

1. 在發射器的系統指示燈慢速閃爍綠燈時，長按發射器的配對按鈕兩秒，即可讓發射器開始搜尋附近的接收器，此時發射器的系統指示燈會快速閃爍綠燈。
2. 在接收器螢幕向下滑動，選擇 RX 設定 > 裝置配對，點選配對。若發射器的系統指示燈恆亮綠燈，表示已配對。此時在接收器的介面上可以看到發射器的相關狀態資訊。



搭配相機使用

如下圖所示，透過接收器的相機冷靴連接埠將接收器安裝到相機冷靴 / 熱靴連接埠，並使用 DJI Mic 相機連接線連接到相機麥克風連接埠，發射器即可傳輸音訊到相機。

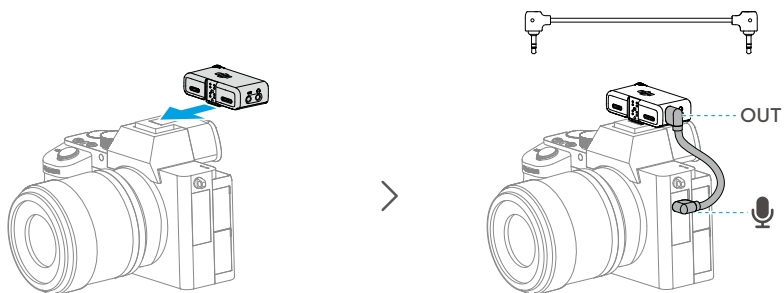

💡 • 麥克風連接相機使用時，建議適當調高接收器增益，降低相機增益，以獲得更好的收音效果。請參閱《相機推薦增益說明》進行設定。

搭配手機使用

接收器可透過標配手機連接頭連接至手機，使用手機拍攝影片時，發射器的音訊即可傳輸至手機。

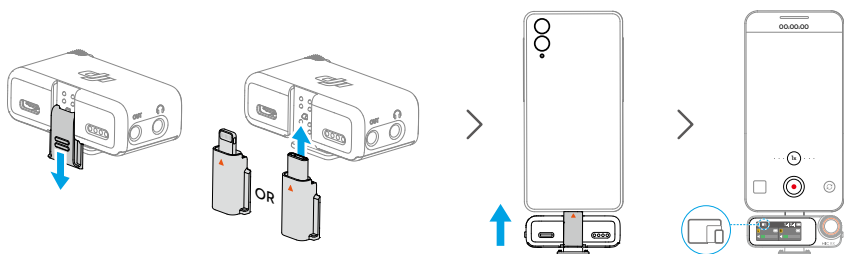

搭配電腦使用

透過 USB-C 連接埠將接收器連接至電腦，與發射器配合可用作電腦麥克風。

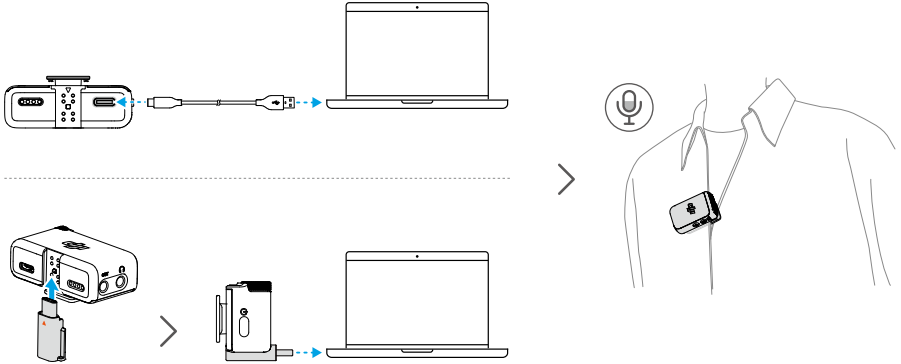

- ⚠️ 透過標配充電線或 DJI Mic 2 手機連接頭（Type-C 接頭）連接電腦，進入電腦音訊輸入設定頁面進行相關設定。
- 請勿將接收器用於資料儲存，否則將造成資料遺失。



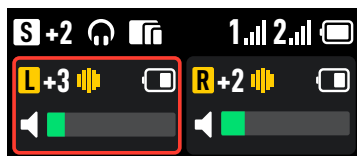

接收器觸控式螢幕設定

接收器觸控式螢幕顯示即時錄音音量、接收器和發射器電量、充電狀態、無線訊號、增益、聲道等資訊。連接不同裝置時，接收器觸控式螢幕的顯示內容會有所不同。請以實際情況為準。以下是連接兩個發射器的顯示情形為例。







主介面





第一行顯示接收器狀態

- S** 顯示聲道資訊。在接收器設定選單中，點選設定聲道為立體聲、單聲道或安全音軌。
- +2** 顯示接收器輸出增益。
-  顯示已連接監聽耳機。
-  顯示已連接手機、電腦等終端裝置。
- A7S3** 顯示選擇的相機型號。
- 32BF** 顯示發射器已開啟內錄 32-bit 浮點格式的音訊檔案。
- 1.1 2.1** 顯示和發射器之間的無線訊號強度。
-  顯示接收器電量。
-  顯示接收器螢幕已鎖定。

第二行顯示發射器狀態

-  左右聲道
 -  發射器輸入增益
 -  顯示發射器已開啟降噪功能
 -  紅框表示此發射器正在獨立錄音
 -  發射器電量
-

第三行顯示即時音量條

-  發射器內建麥克風音量
 -  發射器已被靜音
 -  發射器外接麥克風的音量
 -  發射器外接麥克風已被靜音
-

向下滑動 - 進入控制中心



接收器設定

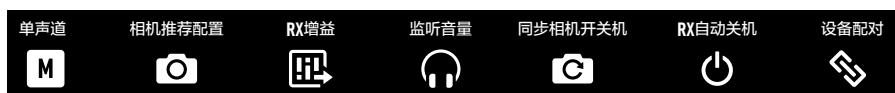

聲道設定

單聲道：表示接收器在左右聲道輸出的內容完全一致。

安全音軌：與單聲道相似，右聲道的輸出增益比左聲道低 6 dB，以防止聲音過曝。

立體聲：表示接收器左右聲道輸出分別對應至發射器 1 和 2 兩個聲源聲音，對應關係可交換。



相機推薦配置

點選後選擇相機的品牌和型號，接收器將自動配置為最匹配的接收器增益。透過預設接收器增益，可以解決因相機內建麥克風增益不同而導致的收音效果不佳的問題。



RX 增益

點選以開啟 RX 增益滑塊，滑動以調整接收器輸出增益。如果聲音過曝，請優先降低 RX 增益。



監聽音量

點選以開啟監聽音量調整滑塊，滑動調整接收器的監聽音量。



同步相機開關機

開啟後，接收器透過 3.5 mm 連接線和相機連接時，會隨著相機自動開關機。相機開啟時接收器自動開啟，相機關機或所選拍攝模式不錄下聲音時，接收器會自動關機。此功能可提供更好的相機收音體驗，同時避免忘記關閉接收器的情形產生，降低耗電量。



RX 自動關機

如果接收器開啟後 30 分鐘內未連接至發射器，則會自動關機。



裝置配對

點選可將發射器與接收器配對。請注意，點選配對後，系統將忽略已成功配對的裝置。

發射器設定



低切

開啟後，發射器將自動過濾低頻（100Hz 及以下）聲音，減弱低頻噪音，使錄製聲音更乾淨。



TX 增益

可調整發射器輸入增益。根據實際情況平衡來自兩個音源的聲音，在即時音量條顯示為紅色時應調低發射器增益，以防止聲音過曝。請注意，調整發射器增益會影響本機錄音音量大小。



32-bit 浮點

開啟後，發射器可獨立錄製 32-bit 浮點格式的音訊檔案，擴展音訊後期處理的空間。請注意，開啟錄製 32-bit 浮點格式的音訊檔案後，發射器的可錄製時間將會變短。



按鍵停錄保護

開啟後，將無法透過發射器的錄音按鈕關閉發射器的獨立錄音。



啟用按鈕降噪

開啟後，按一下電源按鈕可開啟或關閉降噪。



自動錄製

開啟後，發射器在開機或從充電盒取出時，會自動開始獨立錄音。



儲存

點選可分別查看發射器 1 和 2 獨立錄音的可錄製時間，並可格式化發射器。



震動提醒

開啟後，發射器會在觸發相應操作時產生震動提醒。

- 開機：短震
- 關機：長震
- 開始獨立錄音：短震
- 停止獨立錄音：雙震
- 開啟 / 關閉降噪：短震
- 開啟 / 關閉靜音：短震



LED 指示燈

選擇開啟時，發射器的錄音狀態指示燈和系統指示燈會正常閃爍。選擇關閉時，發射器的錄音狀態指示燈和系統指示燈均會熄滅。



TX 自動關機

開啟後，發射器若在開機後未連接任何裝置且未開啟獨立錄音功能，便會在 15 分鐘後自動關機。

通用設定



亮度

點選開啟亮度調整滑塊，滑動調整螢幕亮度。



語言

點選設定介面顯示語言。



時間日期

設定日期和時間，錄音檔案將顯示相應資訊。



恢復原廠設定

點選可恢復原廠設定。此操作會刪除目前接收器中的所有設定，接收器將恢復至原廠狀態並重新啟動。



版本

查看 SN、接收器韌體版本、連接至接收器的發射器韌體版本。





認證資訊

查看裝置認證資訊。

向上滑動 - 控制發射器

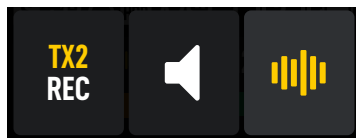
在主介面向上滑動可查看和控制錄音狀態，控制靜音和開啟降噪功能。在主介面左側向上滑動控制發射器 1，右側向上滑動控制發射器 2。



點選開啟發射器獨立錄音當顯示  時，代表發射器正在獨立錄音，再次點選可關閉。



點選開啟發射器靜音。當顯示  時，代表發射器已經靜音，再次點選可關閉。



點選開啟發射器的降噪功能。當顯示  時，代表發射器已經開啟降噪功能，再次點選可關閉。

發射器連接藍牙裝置

發射器可以透過藍牙與 DJI Osmo Pocket 3、智慧型手機等裝置進行連接。以連接手機為例，操作步驟如下：

1. 確保發射器開機後處於藍牙配對模式。如果發射器的系統指示燈呈綠色，則表示發射器處於接收器配對模式。此時，長按發射器的錄音按鈕三秒使其進入藍牙配對模式，發射器的系統指示燈將緩慢閃爍藍燈。
2. 長按發射器的配對按鈕兩秒，即可讓發射器開始搜尋附近的藍牙裝置，此時發射器的系統指示燈會快速閃爍藍燈。
3. 開啟手機上的藍牙功能，在搜尋到的藍牙裝置中選擇 DJI-MIC2-XXXXXX 進行配對。
4. 當發射器與手機藍牙配對成功後，發射器的系統指示燈將恆亮藍燈。

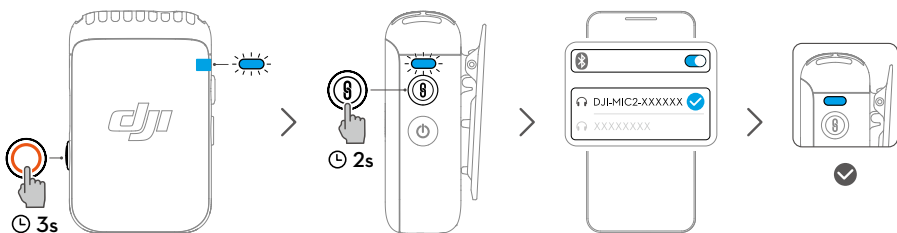

- 透過藍牙連接發射器到手機進行影片錄製時，建議使用第三方拍攝、影片聊天、會議或直播應用程式。如果使用的是手機原生相機，需確認支援藍牙收音。
- 若透過藍牙連接手機，發射器的內錄和降噪功能不可用。
- 發射器的 USB-C 資料連接埠可用於連接數位訊號耳機來收聽來自手機的聲音。

發射器獨立錄音

發射器具備獨立錄音功能，機身有 8GB 內建儲存空間，可儲存長達 14 小時的 48 kHz 24-bit 無壓縮音訊。

開啟發射器後，短按發射器錄音按鈕即可開始獨立錄音，再次短按即可停止錄音。

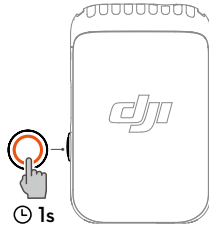

錄製 24-bit 無損單聲道 WAV 格式音訊時，發射器總錄製時間約為 14 小時，每 31 分鐘自動分割檔案，儲存空間用盡時，發射器會自動停止。錄製 32-bit 浮點格式音訊檔案時，發射器總錄製時間約為 11 小時，每 30 分鐘自動分割檔案，儲存空間用盡時，發射器會自動停止。發射器音訊檔案可連接到電腦以匯出或刪除，可透過接收器格式化。

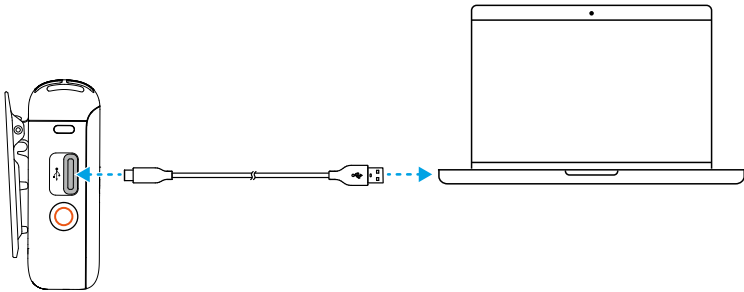

💡 • 發射器的檔案系統僅支援 FAT32，且分配單元大小不能超過 16KB。

維護與保養

充電

使用 DJI Mic 2 充電盒充電

建議使用 5V/2A 規格的充電器為充電盒充電。充電盒內建 3250 mAh 容量電池，將 DJI Mic 2 發射器和接收器放置在充電盒內，即可同時開始充電，直到充飽。充電盒打開時，接收器螢幕會亮起，並顯示三個裝置的電量以及發射器儲存空間中剩餘可用的錄製時間。發射器和接收器從充電盒取出後，將自動開機。

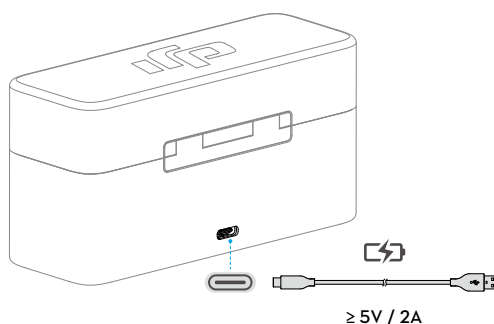

為發射器和接收器充電

建議使用 5V/1A 規格的充電器，並透過 DJI Mic USB-C 雙頭充電線為發射器和接收器充電。將發射器和接收器分別充飽約需 70 分鐘的時間。

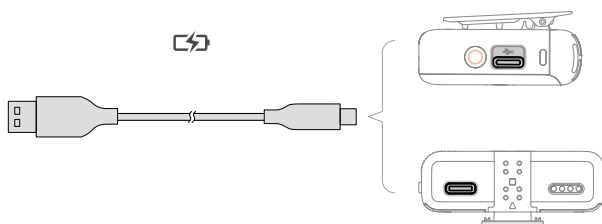

收納

DJI Mic 2 充電盒可容納兩個發射器和背夾磁鐵、兩個手機連接頭和一個接收器。也可以將手機連接頭安裝於接收器上一起放置。

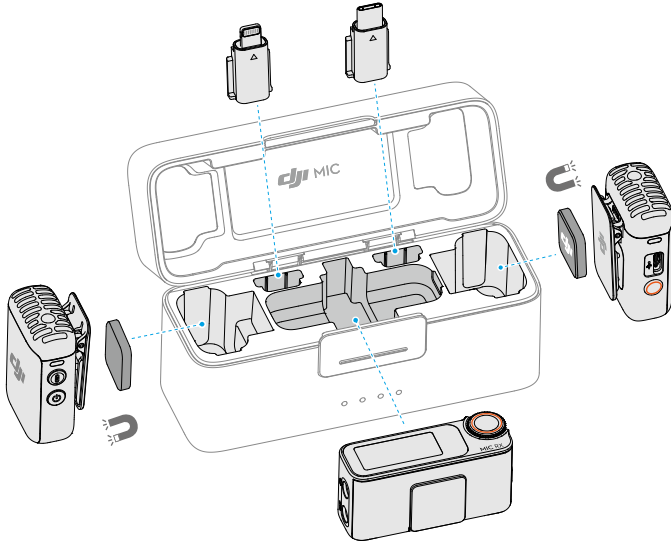

韌體升級

當有新韌體更新可用時，需要將發射器和接收器分別連接到電腦進行升級。

升級步驟：

1. 在 DJI Mic 2 產品頁面 www.dji.com/mic-2/downloads 下載韌體套件。
2. 使用標配 USB-C 連接線將接收器或發射器連接至電腦。連接時，接收器需要處於關機狀態，發射器則是開關機狀態皆可。
3. 將下載的韌體套件（.bin 結尾的檔案）放在發射器或接收器的根目錄下。
4. 斷開電腦連接後，接收器不須開機，便會自動開始升級。發射器需要開機才能自動開始升級，升級過程中，系統指示燈會交替閃爍紅燈和綠燈。
5. 升級完成後，可在接收器中查看韌體版本，確認已成功升級到最新韌體。

若升級失敗，請重新下載韌體套件，重新啟動接收器和發射器，並重複上述步驟，直到升級成功。

💡 • 如果發射器開機後沒有自動升級，請將發射器連接至接收器，並在觸控式螢幕上關閉自動錄製功能。

配件使用（選配）

DJI 領夾麥

DJI Mic 2 發射器具有 3.5mm TRS 輸入連接埠，可搭配 DJI 領夾麥使用。

使用時，請將 DJI 領夾麥的 3.5mm 插頭插入 3.5mm 輸入孔，此時發射器內建麥克風將不再作用，並改用 DJI 領夾麥處理音訊輸入。

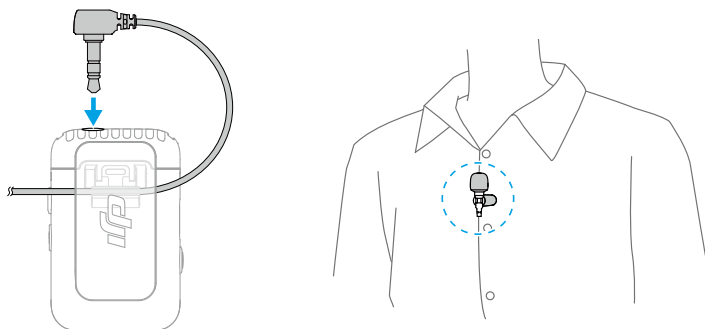

固定領夾麥時，請留意將領夾麥夾在衣領或衣服前襟上，確保領夾麥頂部與嘴部之間相隔 15~20cm 的距離。建議將麥克風的線材固定至衣服內側，可有效防止拉扯到麥克風。

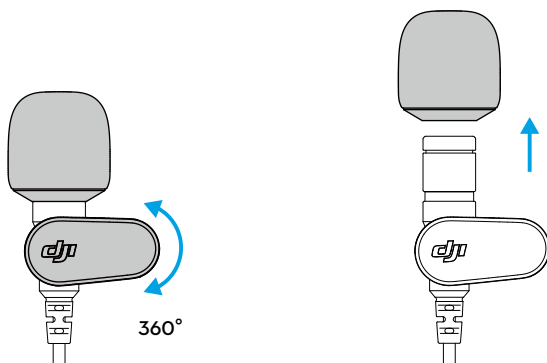

- 領夾可以 360° 旋轉，方便靈活調整領夾麥在衣服上的固定位置。
- 領夾麥的毛套可以取下，更不容易看見。

規格參數

DJI Mic 2 發射器	
型號	DMT02
尺寸	長 46.06 公釐、寬 30.96 公釐、高 21.83 公釐
重量	28 克
無線模式	GFSK 1Mbps 和 2Mbps
等效全向輻射功耗 (EIRP)	< 20 dBm
無線模式運作頻率	2.4000 GHz 至 2.4835 GHz
藍牙協議	BR/EDR
藍牙運作頻率	2.4000 GHz 至 2.4835 GHz
藍牙發射功率 (EIRP)	< 20 dBm
電池類型	Li-ion
電池容量	360 毫安時
電池能量	1.39 瓦時
電池電壓	3.87 伏特
充電環境溫度	5°C 至 45°C
運作環境溫度	-10°C 至 45°C
充電時間	70 分鐘
運作時間	6 小時 ^[1]
DJI Mic 2 接收器	
型號	DMR02
尺寸	長 54.20 公釐、寬 28.36 公釐、高 22.49 公釐
重量	28 克
無線模式	GFSK 1Mbps 和 2Mbps
等效全向輻射功耗 (EIRP)	< 20 dBm
運作頻率	2.4000 GHz 至 2.4835 GHz
電池類型	Li-ion
電池容量	360 毫安時
電池能量	1.39 瓦時
電池電壓	3.87 伏特
充電環境溫度	5°C 至 45°C
運作環境溫度	-10°C 至 45°C
充電時間	70 分鐘
運作時間	6 小時 ^[1]

DJI Mic 2 充電盒

型號	DMC02
尺寸	長 116 公釐、寬 41.5 公釐、高 59.72 公釐
重量	200 克
電池類型	18650 鋰離子電池
電池容量	3250 毫安時
電池能量	11.7 瓦時
電池電壓	3.6 伏特
充電規格	5 伏特, 1.5 安培至 3 安培
充電環境溫度	5°C 至 40°C
運作環境溫度	5°C 至 40°C
充電時間	2 小時 40 分鐘
充電盒為發射器和接收器充電次數	2 個發射器和 1 個接收器同時充電, 約充電 2 次
通用	
麥克風指向性	全指向
頻率響應	低切功能關: 50 Hz 至 20 kHz 低切功能開: 100 Hz 至 20 kHz
最大聲壓級	120 dB SPL
最大輸入電平 (3.5 公釐)	-6 dBV (THD < 0.1%)
等效噪音	21 dBA
監聽連接埠輸出功率	最大輸出功率 12 mW@1 kHz, 32 Ω
最大傳輸距離 ^[2]	250 公尺 (FCC) 160 公尺 (CE)

[1] 兩個發射器均與接收器連接, 發射器未在備份錄音, 且接收器用 3.5 公釐連接線連接相機時測得。

[2] 在室外空曠無干擾且無遮蔽的環境中測得。

線上技術支援



WeChat 掃描
取得技術支援

本手冊如有更新，恕不另行通知。
您可以在 DJI 官方網站查詢最新版本



<https://www.dji.com/mic-2/downloads>

如果您對說明書有任何疑問或建議，請透過以下電子郵件地址與我們聯絡：
DocSupport@dji.com。

DJI 是大疆創新的商標。
Copyright © 2024 大疆創新 版權所有