

DJI FOCUS

扩展固定组件

安装说明 V1.0

2016.03

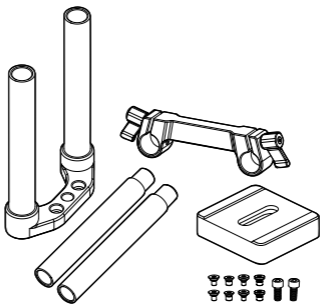

免责声明与警告

感谢您购买 DJI 产品。本文所提及的内容关系到您的安全以及合法权益与责任。使用本产品之前，请仔细阅读本文以确保已进行正确的设置。不遵循和按照本文的说明与警告来操作可能会给您和周围的人带来伤害，或者损坏本产品或其它周围的物品。本文档及 DJI Focus 所有相关的文档最终解释权归大疆创新（DJI）所有。如有更新，恕不另行通知。请访问 www.dji.com 官方网站以获取最新的产品信息。

一旦使用本产品，即视为您已经仔细阅读免责声明和警告，理解、认可和接受本声明全部条款和内容。您承诺对使用本产品以及其可能带来的后果负全部责任。您承诺仅出于正当目的使用本产品，并且同意本条款以及大疆创新（DJI）制定的任何相关条例、政策和指引。

大疆创新（DJI）对于直接或间接使用本产品而造成的损坏、伤害以及任何法律责任不予负责。用户应遵循包括但不限于本文提及的所有安全指引。

简介

DJI Focus 扩展固定组件用于固定 DJI Focus 的电机，以满足不同尺寸相机的安装要求，使电机能很好地控制镜头。

物品清单

相机增高垫 × 1

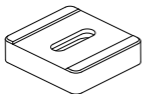

圆杆套件 × 1

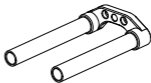

扩展件 × 2

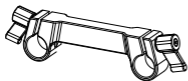

圆杆套件螺丝 × 2





圆杆 × 2



配件包

相机锁紧螺丝 A (1/4") × 2 

相机锁紧螺丝 B (3/8") × 2 

相机锁紧螺丝 C (1/4") × 2 

相机锁紧螺丝 D (3/8") × 2 

安 装

1. 根据相机尺寸选择安装相机增高垫，使用合适的相机锁紧螺丝安装增高垫至相机底部。
2. 使用相机锁紧螺丝连接相机固定板（用户自备）与增高垫。

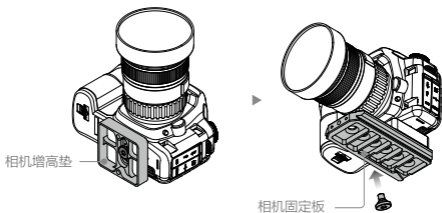

3. 使用圆杆套件螺丝，安装圆杆套件。
4. 将扩展件一端套入圆杆，然后拧紧旋钮固定。

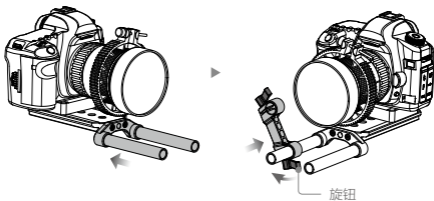

5. 安装圆杆至扩展件另一端。
6. 安装 DJI Focus 电机至所需位置。

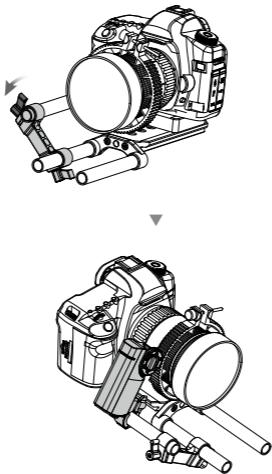

确保扩展固定组件与电机均安装稳固。

DJI 产品技术支持:

<http://www.dji.com/cn/support>

本说明如有更新，恕不另行通知。

您可以在DJI官方网站查询最新版本用户手册

<http://www.dji.com/cn/product/focus>

如果您对说明书有任何疑问或建议，请通过以下电子邮箱联系我们：DocSupport@dji.com。



微信扫一扫关注
DJI 公众号