

## 免责声明和警告

感谢您购买 DJI Focus 遥控器。本文所提及的内容关系到您的安全以及合法权益与责任。使用本产品之前，请仔细阅读本文以确保已进行正确的设置。不遵循和按照本文的说明与警告来操作可能会给您和周围的人带来伤害，或者损坏本产品或其它周围的物品。本文档及 DJI Focus 所有相关的文档最终解释权归大疆创新 (DJI) 所有。如有更新，恕不另行通知。请访问 [www.dji.com](http://www.dji.com) 官方网站以获取最新的产品信息。

一旦使用本产品，即视为您已经仔细阅读免责声明和警告，理解、认可和接受本声明全部条款和内容。您承诺对使用本产品以及其可能带来的后果负全部责任。您承诺仅出于正当目的使用本产品，并且同意本条款以及大疆创新 (DJI) 制定的任何相关条例、政策和指引。

大疆创新 (DJI) 对于直接或间接使用本产品而造成的损坏、伤害以及任何法律责任不予负责。用户应遵循包括但不限于本文提及的所有安全指引。

### 符号说明

 警告：如果不遵循说明进行操作，可能会导致财产损失、重大事故和严重伤害。

### 使用产品须知

请仔细阅读以下文档，以充分了解、合理地使用 DJI Focus。  
《DJI Focus 遥控器快速入门指南》

## 物品清单

请仔细检查包装内物品，如有缺失请与DJI或您的代理商联系。

遥控器 × 1

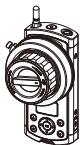

遥控器CAN Bus线 × 1



标记环 × 3



挂带 × 1



Micro USB线 × 1



魔术贴 × 1



文档

《DJI Focus 遥控器快速入门指南》

《DJI Focus 遥控器用户手册》

请在物品清单里核对 DJI Focus 包装内的全部物品。仔细阅读用户手册和免责声明与警告的内容以了解合法权益和责任。如果您在安装、使用或维护 DJI Focus 遥控器的过程中有任何疑问或问题，请联系 DJI 以及经 DJI 授权的代理商。

### 警告

1. 严禁使用非 DJI 官方提供的电池。如需更换新电池，请在 DJI 官网或指定渠道购买。因使用非 DJI 官方提供的电池而引发的电池事故以及设备故障，DJI 不予负责。
2. 严禁使用鼓包、漏液、破损的电池以及对其充电。当电池发出异味、发热（电池本身温度超过160°F（71°C））、变形、变色或出现其它任何异常现象时不得使用。如果电池发生异常情况，请联系 DJI 或者其指定代理商做进一步处理。
3. 禁止以任何方式拆解或用尖锐物体刺破电池。否则，电池漏液将会引起着火甚至爆炸。
4. 请勿将电池直接连接到墙上插座或车载点烟式插座上。请遵循 DJI 官方指定的充电方式进行充电。对于不按照用户手册中提及的方法与警告操作所造成的一切后果，DJI 将不予负责。

# DJI FOCUS

## 遥控器

### 快速入门指南

V1.2

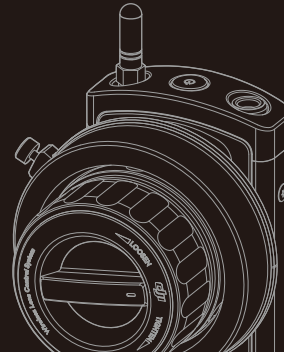

## 认识 DJI Focus 遥控器

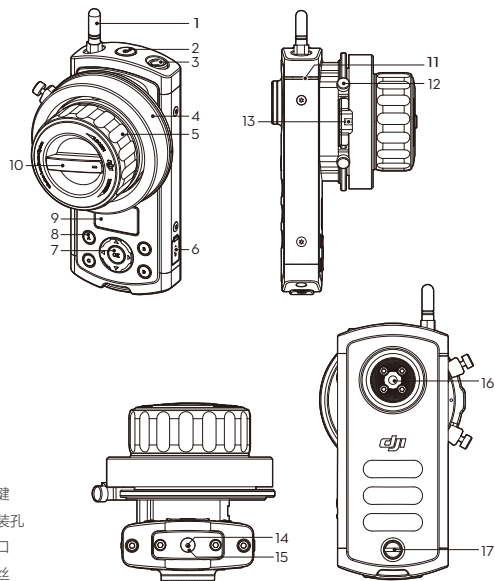

1. 天线
2. 电源按键
3. 通信接口
4. 标记环
5. 电机控制旋钮
6. Micro USB接口
7. 菜单控制按键
8. A/B/C/D快速对焦点
9. OLED显示屏
10. 阻尼调节旋钮
11. 状态指示灯
12. 机械限位装置
13. 标记环LED灯

14. 对频按键
15. 挂带安装孔
16. 盘齿接口
17. 后盖螺丝

# DJI FOCUS

遥控器

[www.dji.com](http://www.dji.com)

## 1 安装挂带

下拉挂带的金属接头处的按钮，然后插入遥控器底部的安装孔，最后释放按钮。

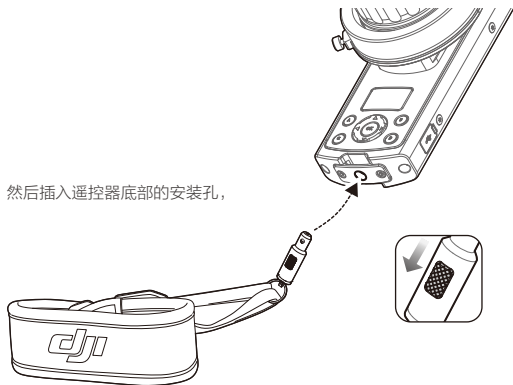

⚠️ 确保挂带安装牢固。

## 3 设置

长按2秒遥控器电源按键以开启遥控器。

DJI Focus 遥控器默认调节焦点，选择 Menu > Aperture > On 可开启调节光圈功能。

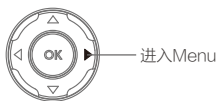
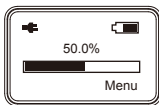

短按快速对焦D按键，即可切换至调节光圈功能。切换后，请根据 DJI GO App 界面上的提示进行操作。

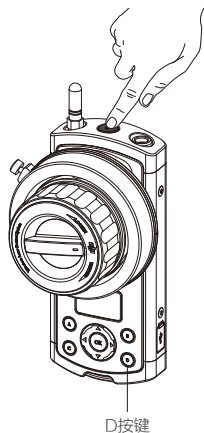

D按键

⚠️ 连接 DJI Focus 后，Zenmuse X5 相机的焦点和光圈将由 DJI Focus 控制，DJI GO App 的自动对焦、调光圈等功能将无效。

## 2 连接Zenmuse X5

使用遥控器CAN Bus连接线，连接 DJI Focus 遥控器的通信接口与 Inspire 1 系列遥控器的 CAN Bus 接口，Focus 遥控器即可控制 Zenmuse X5 相机的焦点与光圈。

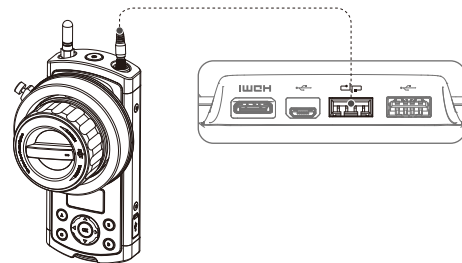

⚠️ 确保 Zenmuse X5 相机镜头为AF。  
• 确保 DJI GO App 的相机设置在手动档(M档)或者光圈优先档(A档)。

## 4 操作

转动电机控制旋钮，  
以控制 Zenmuse X5 相机的焦点或光圈。

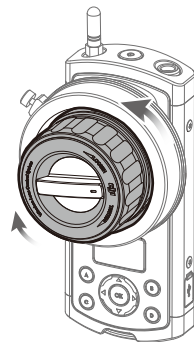

\* 更多内容，请下载 DJI Focus 遥控器用户手册：  
<http://www.dji.com/cn/product/focus/download>