

MATRICE 300 RTK

OSDK Expansion Module

Product Information

产品信息

產品資訊

製品情報

제품 정보

Produktinformationen

Información del producto

Informations sur le produit

Informazioni sul prodotto

Productinformatie







Informações do produto

Informações sobre o produto

Информация о продукте

v1.2 2021.04



-  × 2
-  × 1
-  × 1
-  × 3
-  × 4
-  × 1
-  × 1

-  × 1
-  × 3
-  × 3
-  × 5
-  × 15
-  × 5
-  × 5
-  × 3
-  × 1

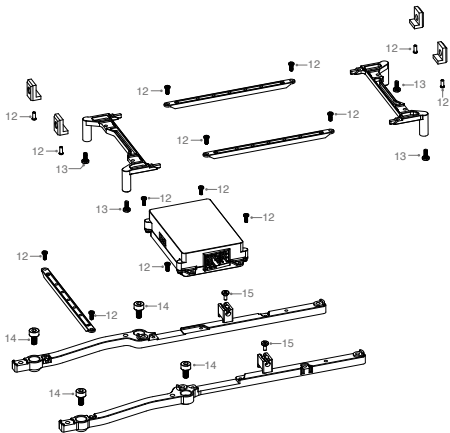

III

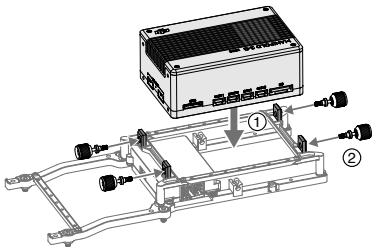

IV

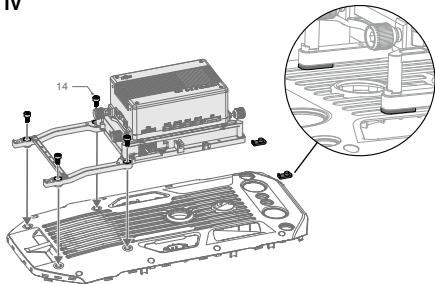

V

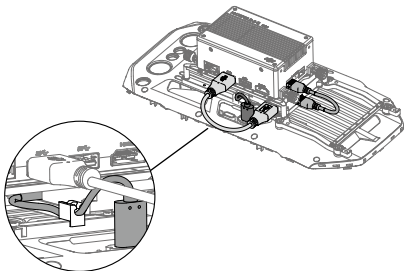

VI

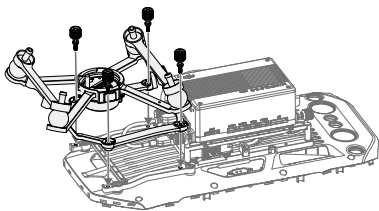

Disclaimer and Warning

Please read this entire document and all safe and lawful practices DJI™ provided carefully before use. Failure to read and follow instructions and warnings may result in serious injury to yourself or others, damage to your DJI product, or damage to other objects in the vicinity. By using this product, you hereby signify that you have read this disclaimer carefully and that you understand and agree to abide by all terms and conditions of this document and all relevant documents of this product. You agree to use this product only for purposes that are proper. You agree that you are solely responsible for your own conduct while using this product, and for any consequences thereof. DJI accepts no liability for damage, injury or any legal responsibility incurred directly or indirectly from the use of this product.

DJI is a trademark of SZ DJI TECHNOLOGY CO., LTD. (abbreviated as "DJI") and its affiliated companies. Names of products, brands, etc., appearing in this document are trademarks or registered trademarks of their respective owner companies. This product and document are copyrighted by DJI with all rights reserved. No part of this product or document shall be reproduced in any form without the prior written consent or authorization of DJI.

This document and all other collateral documents are subject to change at the sole discretion of DJI. For up to date product information, visit <http://www.dji.com> and click on the product page for this product.

This disclaimer is available in various languages. In the event of divergence among different versions, the English version shall prevail.

Introduction

The OSDK Expansion Module has been made specifically for the MATRICE™ 300 RTK, and can be used to mount devices such as the DJI MANIFOLD™ 2. Simply mount the Manifold 2 to the Matrice 300 RTK aircraft using the mounting bracket of the OSDK expansion module and then connect the cables. The upward single gimbal can be used in conjunction with the OSDK expansion module.

In the Box (As shown in figure I)

- | | |
|------------------------------------|--------------------------------|
| 1. Bracket A (on top) | 2. Bracket B (on left) |
| 3. Bracket C (on right) | 4. Bracket D (support bracket) |
| 5. Bracket Connector | 6. OSDK Adapter |
| 7. USB Cable (with 2 type A ports) | 8. Power cable |
| 9. Cable Clip | 10. Support Base |
| 11. Thumb Screw | 12. Type A Screw (M1.6) |
| 13. Type B Screw (M2.0) | 14. Type C Screw (M3.0) |
| 15. Type D Screw (M1.6 step) | 16. Screwdriver |
-

Assembly and Connection

- As shown in figure II assemble the body of the mounting bracket and OSDK adapter, then tighten the type A, B and D screws.
- As shown in figure III, mount the Manifold 2 onto the mounting bracket body, then tighten the thumb screws.
- As shown in figure IV:
 - Mount the Manifold 2 and mounting bracket to the upper cover of the aircraft
 - Remove the sticker under the OSDK adapter
 - Mount the support bases, then tighten the type C screws. Make sure to install the Manifold 2 and mounting bracket in the direction shown in the figure. DO NOT reverse any item.
- As shown in figure V:
 - Connect the USB 3.0 port (Type A) on the Manifold 2 to the USB port of the OSDK adapter using the USB cable (with 2 Type A ports)
 - Connect the power port on the Manifold 2 to the power port of the OSDK adapter using the power cable
 - Connect the cable on the OSDK adapter to the aircraft's OSDK port.
 - Connect other cables if necessary, and then put the cables into the cable clip on the mounting bracket.

 As shown in figure VI, the OSDK expansion module can be used in conjunction with the upward single gimbal. Make sure to mount the OSDK expansion module first.

Expansion Ports

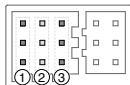

Number	1	2	3
Name	I/O port	I/O port	OSDK port
Pins (from up to down)	TIMESYNC (3.3 V) NC NC	GND NC NC	GND SDK_RX (3.3 V) SDK_TX (3.3 V)

Using the TIMESYNC Pin

The TIMESYNC Pin is for the TimeSync function. This function uses the PPS signal of the GPS module or RTK module to synchronize the aircraft time to the UTC time. The TimeSync function also provides Onboard SDK users with the precise UTC time of the rising edge of the TIMESYNC output pulse. To achieve precise time synchronization, users can apply this UTC timestamp to the data from their third-party payloads.



The TIMESYNC pin must be used with the raw GPS and RTK data in GSA and RMC types in the NMEA standard.

Parameters

Assembled dimensions: 200×120×40 mm

Usage

This device is a spare part of Matrice 300 RTK. Visit <https://www.dji.com/matrice-300/downloads> to view the Matrice 300 RTK Quick Start Guide and Matrice 300 RTK User Manual to see how to mount and use the product. View the Matrice 300 RTK Disclaimer and Safety Guidelines to learn more about safe usage.

Please refer to <http://www.dji.com/service> for after-sales service for your product where applicable.

DJI shall mean SZ DJI TECHNOLOGY CO., LTD. and/or its affiliated companies where applicable.

免责声明和警告

使用本产品之前，请仔细阅读并遵循本文及大疆™ 创新（DJI™）提供的所有安全指引，否则可能会给您和周围的人带来伤害，损坏本产品或其它周围的物品。一旦使用本产品，即视为您已经仔细阅读本文档，理解、认可和接受本文档及本产品所有相关文档的全部条款和内容。您承诺仅出于正当目的使用本产品。您承诺对使用本产品以及可能带来的后果负全部责任。大疆创新（DJI）对于直接或间接使用本产品而造成的损坏、伤害以及任何法律责任不予负责。

DJI 是深圳市大疆创新科技有限公司及其关联公司的商标。本文出现的产品名称、品牌等，均为其所属公司的商标或注册商标。本产品及手册为大疆创新版权所有。未经许可，不得以任何形式复制翻印。

本文档及本产品所有相关的文档最终解释权归大疆创新（DJI）所有。如有更新，恕不另行通知。请访问 www.dji.com 官方网站以获取最新的产品信息。

简介

使用 OSDK 扩展组件可将 MANIFOLD™ 2 固定至 MATRICE™ 300 RTK 飞行器，可以搭配 Manifold 2 与上置单云台。

物品清单（图 I）

-
- | | |
|-------------------|----------------|
| 1. 支架 A（上） | 2. 支架 B（左） |
| 3. 支架 C（右） | 4. 支架 D（支撑筋） |
| 5. 支架连接块 | 6. OSDK 转接板组件 |
| 7. 双 A 头 USB 线 | 8. 电源线 |
| 9. 线扣 | 10. 脚垫 |
| 11. 手拧螺丝 | 12. 螺丝 A（M1.6） |
| 13. 螺丝 B（M2.0） | 14. 螺丝 C（M3.0） |
| 15. 螺丝 D（M1.6 台阶） | 16. 螺丝刀 |
-

安装连线

1. 组装安装支架主体和 OSDK 转接板，并拧紧螺丝 A、B 和 D。（图 II）
2. 将 Manifold 2 固定至安装支架上并拧紧手拧螺丝。（图 III）

3. 如图 IV 所示:
 - a. 将 Manifold 2 和安装支架安装至飞行器上方;
 - b. 撕下 OSDK 转接板下方胶带的贴纸;
 - c. 安装脚垫, 拧紧螺丝 C。务必按照图示方向安装, 切勿装反。
4. 如图 V 所示:
 - a. 使用双 A 头 USB 线连接 Manifold 2 的 USB 3.0 接口 (Type A) 与 OSDK 转接板的 USB 口;
 - b. 使用电源线连接妙算 2 的电源口与 OSDK 转接板的电源口;
 - c. 将 OSDK 转接板的线连接到飞行器的 OSDK 接口;
 - d. 其它线材请按需连接。最后使用线扣整理连接线。

 OSDK 扩展组件可以搭配 Manifold 2 与上置单云台, 注意需要先安装 OSDK 扩展组件。(图 VI)

扩展接口说明

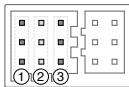

序号	1	2	3
名称	I/O 扩展口	I/O 扩展口	OSDK 接口
引脚 (由上至下)	TIMESYNC (3.3 V) NC NC	GND NC NC	GND SDK_RX (3.3 V) SDK_TX (3.3 V)

TIMESYNC 引脚的使用

TIMESYNC 引脚用于 TimeSync 时间同步功能。该功能使用来自 GPS 模块或 RTK 模块的秒脉冲信号 (即 PPS 信号) 将飞行器时间同步到 UTC 时间, 并向 Onboard SDK 用户提供 TIMESYNC 输出脉冲上升沿的精确 UTC 时间。用户将此 UTC 时间戳应用于第三方负载采集的数据, 即可实现精准的时间同步。

 TIMESYNC 引脚需要配合 GPS 和 RTK 原始数据 (NMEA 协议中的 GSA 和 RMC) 使用。

参数

组装完成的尺寸: 200 × 120 × 40 mm

使用

本产品是 Matrice 300 RTK 的一部分。访问 <https://www.dji.com/matrice-300>，获取 Matrice 300 RTK 快速入门指南，了解详细安装步骤；获取用户手册，了解具体使用详情；获取免责与安全使用指引，了解使用注意事项。

浏览 <http://www.dji.com/service> 以获取产品的售后信息。

“DJI”表示深圳市大疆创新科技有限公司及其关联公司。

CHT

免責聲明和警告

使用本產品之前，請仔細閱讀並遵循本文及大疆™ 創新（DJI™）提供的所有安全指南，否則可能會給您和周圍的人帶來傷害，損壞本產品或其它周圍物品。一旦使用本產品，即視為您已經仔細閱讀本文件，理解、認可和接受本文件及本產品所有相關文件的全部條款和內容。您承諾只出於正當目的使用本產品。您承諾對使用本產品以及可能帶來的後果負全部責任。大疆創新（DJI）對於直接或間接使用本產品而造成的損壞、傷害及任何法律責任概不負責。

DJI 是深圳市大疆創新科技有限公司及其附屬公司的商標。本文出現的產品名稱、品牌等，均為其所屬公司的商標或註冊商標。本產品及手冊之版權為大疆創新所有。未經許可，不得以任何形式複製翻印。

本文件及本產品所有相關文件的最終解釋權歸大疆創新（DJI）所有。如有更新，恕不另行通知。請前往 www.dji.com 官方網站以取得最新的產品資訊。

簡介

使用 OSDK 擴充配件可將 MANIFOLD™ 2 固定至 MATRICE™ 300 RTK 航拍機，可以搭配 Manifold 2 與上置單雲台一起使用。

物品清單（圖 1）

-
- | | |
|----------------|---------------|
| 1. 支架 A（上） | 2. 支架 B（左） |
| 3. 支架 C（右） | 4. 支架 D（支撐筋） |
| 5. 支架連接組 | 6. OSDK 轉接板配件 |
| 7. 雙 A 頭 USB 線 | 8. 電源線 |

- | | |
|----------------------|-------------------|
| 9. 線扣 | 10. 腳墊 |
| 11. 手轉螺絲 | 12. 螺絲 A (M1.6) |
| 13. 螺絲 B (M2.0) | 14. 螺絲 C (M3.0) |
| 15. 螺絲 D (M1.6 台階) | 16. 螺絲刀 |

安裝連線

- 組裝安裝支架主體和 OSDK 轉接板，並鎖緊螺絲 A、B 和 D。(圖 II)
- 將 Manifold 2 固定至安裝支架上並鎖緊手轉螺絲。(圖 III)
- 如圖 IV 所示：
 - 將 Manifold 2 和安裝支架安裝至航拍機上方，
 - 撕下 OSDK 轉接板下方膠帶的貼紙，
 - 安裝腳墊，鎖緊螺絲 C。務必按照圖示方向安裝，切勿裝反。
- 如圖 V 所示：
 - 使用雙 A 頭 USB 線連接 Manifold 2 的 USB 3.0 連接埠 (Type A) 與 OSDK 轉接板的 USB 接口，
 - 使用電源線連接妙算 2 的電源接口與 OSDK 轉接板的電源接口，
 - 將 OSDK 轉接板的線連接到飛行器的 OSDK 連接埠，
 - 其它線材請按需連接。最後使用線扣整理連接線。

⚠ OSDK 擴充配件可以搭配 Manifold 2 與上置單雲台，注意需要先安裝 OSDK 擴充配件。(圖 VI)

擴充連接埠說明

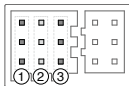

序號	1	2	3
名稱	I/O 擴充接頭	I/O 擴充接頭	OSDK 連接埠
引腳 (由上至下)	TIMESYNC (3.3 V) NC NC	GND NC NC	GND SDK_RX (3.3 V) SDK_TX (3.3 V)

TIMESYNC 引腳的使用

TIMESYNC 引腳用於 TimeSync 時間同步功能。該功能使用來自 GPS 模組或 RTK 模組的秒脈衝訊號 (即 PPS 訊號) 將飛行器時間同步到 UTC 時間，並向 Onboard SDK 使用者提供 TIMESYNC 輸出脈衝上升沿的精確 UTC 時間。使用者將此 UTC 時間戳應用於第三方負載採集的資料，即可實現精確

的時間同步。

 TIMESYNC 引腳需要配合 GPS 和 RTK 原始資料 (NMEA 協議中的 GSA 和 RMC) 使用。

參數

組裝完成的尺寸: 200 × 120 × 40 mm

使用

本產品是 Matrice 300 RTK 的一部分。前往 <https://www.dji.com/matrice-300>, 獲得 Matrice 300 RTK 快速入門指南, 了解詳細安裝步驟; 獲得使用者手冊, 了解具體使用詳情; 獲取免責與安全使用指南, 了解使用注意事項。

瀏覽 <http://www.dji.com/service> 以取得產品的售後資訊。

[DJI] 代表深圳市大疆創新科技有限公司及其附屬公司。

JP

免責事項および警告

ご使用前に、この文書全体に目を通し、DJI™ が提供する安全で合法的慣行についての説明を注意深くお読みください。指示と警告に従わなかった場合、ご自身や他の人に重傷を負わせたり、またはお客様の DJI 製品および周辺のもの物の破損につながる恐れがあります。本製品を使用することにより、本書の免責事項をよく読み、本文書および本製品のすべての関連文書に記載されている利用規約を理解し、順守することに同意したとみなされます。本製品を適切な目的のためにのみ使用することに同意するものとします。本製品の使用中の行動とこれに伴う結果には、ユーザーが全面的に責任を負うことに同意するものとします。本製品の使用により直接または間接的に発生する損害、傷害、およびその他法的責任に対して、DJI は一切責任を負いません。

DJI は SZ DJI TECHNOLOGY CO., LTD. (以下「DJI」と省略) およびその関連会社の商標です。本書に記載されている製品、ブランドなどの名称は、その所有者である各社の商標または登録商標です。本製品および本書は、不許複製・禁無断転載を原則とする DJI の著作物のため、DJI から書面による事前承認または許諾を得ることなく、本製品または文書のいかなる部分も、いかなる方法によっても複製することは固く禁じら

れています。

本書およびその他すべての付属書は、DJI 独自の裁量で変更されることがあります。最新の製品情報については、<http://www.dji.com> にアクセスして、本製品に対応する製品ページをクリックしてご覧ください。

この免責条項は複数の言語で提供されています。言語版によって相違がある場合には、英語版が優先されます。

はじめに

OSDK 拡張モジュールは MATRICE™ 300 RTK 専用に製造されており、DJI MANIFOLD™ 2 などの機器を取り付けるために使用できます。OSDK 拡張モジュールの取り付けブラケットを使用して Manifold 2 を Matrice 300 RTK の機体に取り付け、ケーブルを接続します。シングル上方ジンバルは、OSDK 拡張モジュールと組み合わせて使用できます。

同梱物リスト (図 I に表示)

1. ブラケット A (上部)	2. ブラケット B (左側)
3. ブラケット C (右側)	4. ブラケット D (サポートブラケット)
5. ブラケットコネクタ	6. OSDK アダプター
7. USB ケーブル (A-A コネクタ)	8. 電源ケーブル
9. ケーブルクリップ	10. サポート基盤
11. つまみねじ	12. A 型ねじ (M1.6)
13. B 型ねじ (M2.0)	14. C 型ねじ (M3.0)
15. D 型ねじ (M1.6)	16. ドライバー

組み立てと接続

- 図 II に示すように、取り付けブラケットの本体と OSDK アダプターを組み立ててから、A 型、B 型、D 型ねじを締めます。
- 図 III に示すように、取り付けブラケットの本体に Manifold 2 を取り付けから、つまみねじを締めます。
- 図 IV に示すように：
 - 機体の上部カバーに Manifold 2 と取り付けブラケットを取り付けます。
 - OSDK アダプター下部のステッカーを取り外します。

- c. サポート基盤を取り付け、C型ねじを締めます。Manifold 2 と取り付けブラケットは必ず図に示す方向に合わせて取り付けるようにしてください。図の方向によく注意してください。
4. 図Vに示すように：
- a. USB ケーブル (A-A コネクタ) を使用して、Manifold 2 の USB 3.0 ポート (Type-A) を OSDK アダプターの USB ポートに接続します。
 - b. 電源ケーブルを使用して、Manifold 2 の電源ポートを OSDK アダプターの電源ポートに接続します。
 - c. OSDK アダプターのケーブルを機体の OSDK ポートに接続します。
 - d. 必要に応じて他のケーブルも接続し、ケーブルを取り付けブラケット上のケーブルクリップに通します。

⚠ 図VIで示すように、OSDK 拡張モジュールはシングル上方ジンバルと組み合わせて使用できます。OSDK 拡張モジュールを必ず最初に取り付けるようにしてください。

拡張ポート

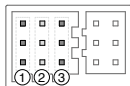

番号	1	2	3
名称	I/O ポート	I/O ポート	OSDK ポート
ピン (上から下)	TIMESYNC (3.3 V) NC NC	GND NC NC	GND SDK_RX (3.3 V) SDK_TX (3.3 V)

TIMESYNC ピンの使用

TIMESYNC ピンは TimeSync 機能用です。この機能は、機体の時刻を UTC 時刻に同期させるために、GPS モジュールあるいは RTK モジュールの PPS 信号を使用します。TimeSync 機能は、Onboard SDK ユーザーに、TIMESYNC 出力パルスの立ち上がりエッジの正確な UTC 時刻も提供します。正確な時刻同期を実現するために、ユーザーは、この UTC タイムスタンプをサードパーティ製のペイロードからのデータに適用できます。

💡 TIMESYNC ピンは、NMEA 規格の GSA および RMC タイプの GPS と RTK のローデータとともに使用しなければなりません。

パラメーター

組み立て後のサイズ：200 × 120 × 40 mm

使用方法

この製品は Matrice 300 RTK の補用部品です。 <https://www.dji.com/matrice-300/downloads> にアクセスし、Matrice 300 RTK のクイックスタートガイドおよびユーザーマニュアルを表示して、製品の取り付け方法および使用方法をご確認ください。安全な使用方法の詳細は、Matrice 300 RTK の免責事項と安全に関するガイドラインをご覧ください。

お客様の製品に該当するアフターセールスサービスにつきましては、<http://www.dji.com/jp/service> を参照してください。

DJI は、SZ DJI TECHNOLOGY CO., LTD. および/または該当する場合はその関連会社を表し。

KR

고지 사항 및 경고

DJI™ 에서 제공해드리는 본 문서 전문과 안전하고 적법한 사용 방법 관련된 모든 내용을 사용 전에 주의 깊게 읽어 주십시오. 지침 및 경고 사항을 읽고 따르지 않을 경우 사용자 또는 다른 사람이 심각하게 다치거나 DJI 제품 또는 근처에 있는 다른 물체가 손상될 수 있습니다. 제품을 사용함으로써 본 고지 사항을 주의 깊게 읽었으며 이 문서의 모든 약관 및 제품 관련 모든 문서를 이해하고 준수하기로 동의한 것으로 간주합니다. 귀하는 적법한 목적을 위해서만 본 제품을 사용하는 것에 동의합니다. 본 제품 사용 시 사용자의 행위와 그에 따른 결과에 대한 책임은 전적으로 본인에게 있다는 것에 동의합니다. DJI 는 본 제품의 사용으로 인해 직접 또는 간접적으로 발생한 피해, 부상 또는 모든 법적 책임에 대해 어떠한 책임도 지지 않습니다.

DJI 는 SZ DJI TECHNOLOGY CO., LTD.(약어로 "DJI") 및 해당 자회사의 상표입니다. 본 문서에 표시된 제품명, 브랜드 등은 해당 소유 회사의 상표 또는 등록 상표입니다. DJI 는 본 제품 및 문서의 저작권과 함께 모든 권리를 보유합니다. 본 제품 또는 문서의 어떠한 부분도 DJI 의 사전 서면 허가 또는 동의 없이 어떠한 형식으로 재생산할 수 없습니다.

이 문서 및 기타 모든 부수적인 문서는 DJI 의 단독 재량에 따라 변경될 수 있습니다. 최신 제품 정보를 확인하려면 <http://www.dji.com> 을 방문하여 본 제품의 제품 페이지를 클릭하십시오.

이 고지 사항은 다양한 언어로 제공됩니다. 각 언어 버전 간에 차이가 있을 경우, 영어 버전이 우선합니다.

소개

OSDK 확장 모듈은 MATRICE™ 300 RTK 를 위해 특별히 제작되었으며, DJI MANIFOLD™ 2 와 같은 장치를 장착하기 위해 사용할 수 있습니다. OSDK 확장 모듈의 마운팅 브래킷을 사용해 Manifold 2 를 Matrice 300 RTK 기체에 장착한 다음 케이블을 연결하면 됩니다. 상향 싱글 짐벌을 OSDK 확장 모듈과 함께 사용할 수 있습니다.

구성품 (그림 I 참조)

1. 브래킷 A (맨 위)	2. 브래킷 B (왼쪽)
3. 브래킷 C (오른쪽)	4. 브래킷 D (지지 브래킷)
5. 브래킷 커넥터	6. OSDK 어댑터
7. USB 케이블 (A 타입 포트 2 개 구성)	8. 전원 케이블
9. 케이블 클립	10. 지지 베이스
11. 엄지 나사	12. A 타입 나사 (M1.6)
13. B 타입 나사 (M2.0)	14. C 타입 나사 (M3.0)
15. D 타입 나사 (M1.6 스텝)	16. 스크루드라이버

조립 및 연결

- 그림 II 와 같이 마운팅 브래킷의 본체와 OSDK 어댑터를 조립한 다음 A, B 및 D 타입의 나사를 조입니다.
- 그림 III 과 같이, Manifold 2 를 마운팅 브래킷 본체에 장착한 다음 엄지 나사를 조입니다.
- 그림 IV 와 같이 다음과 같이 합니다.
 - Manifold 2 와 마운팅 브래킷을 기체의 상단 커버에 장착합니다.
 - OSDK 어댑터 아래의 스티커를 제거합니다.
 - 지지 베이스를 장착한 다음, C 타입의 나사를 조입니다. Manifold 2 와 마운팅 브래킷을 그림에 나오는 방향으로 설치했는지 확인합니다. 하나라도 반대로 하면 안됩니다.
- 그림 V 와 같이 다음과 같이 합니다.
 - USB 케이블 (A 타입 포트 2 개 구성) 을 이용해 Manifold 2 의 USB 3.0 포트 (A

타입) 를 OSDK 어댑터의 USB 포트에 연결합니다.

- b. 전원 케이블을 이용해 Manifold 2 의 전원 포트를 OSDK 어댑터의 전원 포트에 연결합니다.
- c. OSDK 어댑터의 케이블을 기체의 OSDK 포트에 연결합니다.
- d. 필요할 경우 다른 케이블을 연결한 다음 케이블을 마운팅 브래킷의 케이블 클립에 넣습니다.

⚠ 그림 VI과 같이 상향 단일 짐벌을 OSDK 확장 모듈과 함께 사용할 수 있습니다. OSDK 확장 모듈을 먼저 장착하십시오.

확장 포트

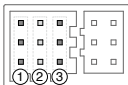

번호	1	2	3
이름	I/O 포트	I/O 포트	OSDK 포트
핀 (위에서 아래로)	TIMESYNC (3.3 V) NC NC	GND NC NC	GND SDK_RX (3.3 V) SDK_TX (3.3 V)

TIMESYNC 핀 사용

TIMESYNC 핀은 TimeSync 기능을 위한 것입니다. 이 기능은 GPS 모듈이나 RTK 모듈의 PPS 신호를 이용해 기체 시간을 UTC 시간에 동기화합니다. 또한 TimeSync 기능은 온보드 SDK 사용자에게 TIMESYNC 출력 펄스의 상승 모서리의 정밀한 UTC 시간도 제공합니다. 정밀한 시간 동기화를 이루기 위해 사용자가 타사 페이로드의 데이터에 이 UTC 타임스탬프를 적용할 수 있습니다.

💡 TIMESYNC 핀은 NMEA 표준의 GSA 및 RMC 유형에서 원시 GPS 및 RTK 데이터에 사용해야 합니다.

매개변수

조립된 크기 : 200 × 120 × 40 mm

사용법

이 기기는 Matrice 300 RTK 의 예비 부품입니다. 제품 장착 및 사용 방법은 <https://www.dji.com/matrice-300/downloads> 를 방문해 Matrice 300 RTK 퀵 스타트 가이드 및 Matrice 300 RTK 사용자 매뉴얼을 참조하십시오. 안전한 사용에 대한 자세한 내용은 Matrice 300 RTK 고지 사항 및 안전 가이드를 참조하십시오.

해당 제품의 적용 가능한 A/S 서비스는 <http://www.dji.com/service> 를 참조하십시오.

DJI 는 SZ DJI TECHNOLOGY CO., LTD. 및 / 또는 해당 자회사를 의미합니다.

DE

Haftungsausschluss und Warnhinweis

Bitte lesen sie vor der Verwendung dieses gesamte Dokument und alle von DJI™ zur Verfügung gestellten sicheren und rechtmäßigen Praktiken sorgfältig durch. Die Nichtbeachtung der Anweisungen und Warnungen kann zu schweren Verletzungen für sie oder andere Personen bzw. zu Schäden an ihrem DJI-Produkt oder anderen Objekten in der näheren Umgebung führen. Mit dem Gebrauch des Produkts bestätigen sie, dass sie diesen Haftungsausschluss aufmerksam gelesen und den Inhalt verstanden haben und mit den allgemeinen Geschäftsbedingungen dieses Dokuments und allen relevanten Dokumenten dieses Produkts einverstanden sind. Sie verpflichten sich, dieses Produkt nur für angemessene Zwecke zu verwenden. Sie stimmen zu, dass sie beim Gebrauch des Produkts die alleinige Verantwortung für Ihre Handlungen und alle daraus entstehenden Folgen tragen. DJI übernimmt keine Haftung für Sachschäden oder Personenschäden sowie keine juristische Verantwortung für Schäden, die direkt oder indirekt mit dem Gebrauch des Produkts in Zusammenhang stehen.

DJI ist eine Marke von SZ DJI Technology Co., Ltd. (kurz: „DJI“) und seiner verbundenen Unternehmen. Namen von Produkten, Marken usw., die in diesem Dokument enthalten sind, sind Warenzeichen oder eingetragene Warenzeichen der jeweiligen Besitzer (Eigentümergeellschaften). Dieses Produkt und dieses Dokument sind urheberrechtlich geschütztes Eigentum von DJI und alle Rechte sind vorbehalten. Kein Teil dieses Produkts oder dieses Dokuments darf in irgendeiner Form ohne vorherige schriftliche Zustimmung oder Genehmigung von DJI reproduziert werden.

Dieses Dokument und alle zugehörigen Dokumente können nach eigenem Ermessen von DJI jederzeit geändert werden. Aktuelle Produktinformationen finden sie auf der Produktseite für dieses Produkt unter <http://www.dji.com>.

Dieser Haftungsausschluss ist in verschiedenen Sprachen verfügbar. Bei

Abweichungen zwischen den verschiedenen Fassungen ist die englische Fassung maßgebend.

Einführung

Das OSDK-Erweiterungsmodul wurde speziell für die MATRICE™ 300 RTK entwickelt und kann zum Einsatz von Geräten wie dem DJI MANIFOLD™ 2 verwendet werden. Befestigen sie einfach den Manifold 2 mithilfe der Montagehalterung des OSDK-Erweiterungsmoduls an der Matrice 300 RTK und schließen sie dann die Kabel an. Der einzelne aufwärts gerichtete Gimbal kann zusammen mit dem OSDK-Erweiterungsmodul verwendet werden.

Lieferumfang (Wie in Abbildung I gezeigt)

- | | |
|-------------------------------------|----------------------------------|
| 1. Klammer A (oben) | 2. Klammer B (links) |
| 3. Klammer C (rechts) | 4. Klammer D (Halterungsklammer) |
| 5. Klammerverbinder | 6. OSDK-Adapter |
| 7. USB-Kabel (mit 2 Typ-A-Steckern) | 8. Netzkabel |
| 9. Kabelklemme | 10. Halterungsfuß |
| 11. Rändelschraube | 12. Schraube Typ A (M1,6) |
| 13. Schraube Typ B (M2,0) | 14. Schraube Typ C (M3,0) |
| 15. Schraube Typ D (M1,6 Stufe) | 16. Schraubendreher |
-

Montage und Anschluss

1. Bauen sie das Gehäuse der Montagehalterung und den OSDK-Adapter wie in Abbildung II gezeigt zusammen und ziehen sie anschließend die Schrauben vom Typ A, B und D an.
2. Befestigen sie den Manifold 2 wie in Abbildung III gezeigt an der Montagehalterung und ziehen sie anschließend die Rändelschraube an.
3. Wie in Abbildung IV gezeigt:
 - a. Befestigen sie den Manifold 2 und die Montagehalterung an der oberen Abdeckung des Fluggeräts.
 - b. Entfernen sie den Aufkleber unter dem OSDK-Adapter.
 - c. Befestigen sie die Halterungsfüße und ziehen sie anschließend die Schrauben vom Typ C an. Achten sie darauf, den Manifold 2 und die

Montagehalterung in der in der Abbildung gezeigten Richtung zu befestigen. Drehen sie KEIN Bauteil in die falsche Richtung.

4. Wie in Abbildung V gezeigt:
 - a. Verbinden sie den USB 3.0 Anschluss (Typ A) des Manifold 2 mit dem USB Anschluss des OSDK-Adapters mithilfe des USB Kabels (mit 2 Anschlüssen vom Typ A).
 - b. Verbinden sie den Stromanschluss des Manifold 2 mit dem Stromanschluss des OSDK-Adapters mittels des Netzkabels.
 - c. Schließen sie das Kabel am OSDK-Adapter an den OSDK-Anschluss des Fluggeräts an.
 - d. Verbinden sie ggf. weitere Kabel und klemmen sie diese in die Kabelklemme an der Montagehalterung.

⚠ Wie in Abbildung VI zu sehen, kann das OSDK-Erweiterungsmodul zusammen mit dem einzelnen aufwärts gerichteten Gimbal verwendet werden. Achten sie darauf, zuerst das OSDK-Erweiterungsmodul anzubringen.

Erweiterungsanschlüsse

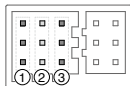

Nummer	1	2	3
Name	E/A-Anschluss	E/A-Anschluss	OSDK-Anschluss
Pins (von oben nach unten)	TIMESYNC (3,3 V) NC NC	GND NC NC	GND SDK_RX (3,3 V) SDK_TX (3,3 V)

Verwendung des TimeSync-Pins

Der TimeSync-Pin ist für die TimeSync-Funktion bestimmt. Diese Funktion verwendet das „Puls pro Sekunde (PPS)“-Signal des GPS-Moduls oder RTK-Moduls, um die Fluggerätszeit mit der UTC-Zeit zu synchronisieren. Die TimeSync-Funktion stellt auch Onboard-SDK-Benutzern die genaue UTC-Zeit der steigenden Flanke des TimeSync-Ausgangspulses bereit. Um eine genaue Zeitsynchronisierung zu erzielen, können Benutzer diesen UTC-Zeitstempel auf die Daten ihrer Nutzlasten von Drittanbietern anwenden.



Der TimeSync-Pin muss mit den GPS- und RTK-Rohdaten in GSA- und RMC-Typen im NMEA-Standard verwendet werden.

Parameter

Abmessungen zusammengebaut: 200 × 120 × 40 mm

Benutzung

Diese Komponente ist ein Ersatzteil für die Matrice 300 RTK. Besuchen sie <https://www.dji.com/matrice-300/downloads>, um die Kurzanleitung und das Benutzerhandbuch der Matrice 300 RTK herunterzuladen. Dort finden sie eine Beschreibung, wie diese Komponente befestigt und verwendet werden kann. Weitere Informationen zur sicheren Verwendung finden Sie im Haftungsausschluss und den Sicherheitsvorschriften der Matrice 300 RTK.

Die entsprechenden Informationen zum Kundenservice entnehmen Sie <http://www.dji.com/service>.

DJI bedeutet SZ DJI TECHNOLOGY CO., LTD. und/oder ihre verbundenen Unternehmen.

ES

Renuncia de responsabilidad y advertencia

Lea detenidamente este documento al completo y todas las prácticas de seguridad y legales que DJI™ ha facilitado antes de su uso. Si no lee ni sigue correctamente las instrucciones y advertencias, podría sufrir lesiones importantes o provocárselas a otras personas. Asimismo, podría causar daños en su producto DJI u otros objetos en las proximidades. Al usar este producto, confirma que ha leído detenidamente esta renuncia de responsabilidad, así como que entiende y acepta cumplir los términos y condiciones establecidos en este documento y todos los demás documentos pertinentes de este producto. Usted se compromete a usar este producto exclusivamente con fines adecuados. Acepta que usted es el único responsable de su propia conducta durante el uso de este producto y de cualquier consecuencia derivada de dicho uso. DJI no acepta responsabilidad alguna por daños o lesiones, ni ningún tipo de responsabilidad legal derivada directa o indirectamente del uso de este producto.

DJI es una marca comercial de SZ DJI TECHNOLOGY CO., LTD. (abreviado como "DJI") y sus filiales. Los nombres de productos, marcas, etc., que aparecen en este documento son marcas comerciales o marcas comerciales registradas de sus respectivas empresas propietarias. Este producto y el documento están protegidos por los derechos de autor de DJI con todos los derechos reservados. No se permite la reproducción total ni parcial de este documento o producto en forma alguna sin el consentimiento previo por escrito o la autorización de DJI.

Este documento y el resto de documentos colaterales están sujetos a cambios a entera discreción de DJI. Para obtener información actualizada sobre el producto, visite <http://www.dji.com> y haga clic en la página de este producto.

Esta renuncia de responsabilidad está disponible en diversos idiomas. En caso de divergencia entre las diferentes versiones, prevalecerá la versión en inglés.

Introducción

El módulo de expansión OSDK se ha creado específicamente para el MATRICE™ 300 RTK y se puede utilizar para montar dispositivos como el DJI MANIFOLD™ 2. Solo tiene que montar el Manifold 2 en la aeronave Matrice 300 RTK utilizando el soporte de montaje del módulo de expansión OSDK y, después, conectar los cables. El estabilizador único superior se puede usar junto con el módulo de expansión OSDK.

Contenido del embalaje

(Tal como se muestra en la ilustración I)

-
- | | |
|--|---|
| 1. Abrazadera A (en la parte superior) | 2. Abrazadera B (en la parte izquierda) |
| 3. Abrazadera C (en la parte derecha) | 4. Abrazadera D (abrazadera de soporte) |
| 5. Conector de abrazadera | 6. Adaptador OSDK |
| 7. Cable USB (con 2 puertos tipo A) | 8. Cable de alimentación |
| 9. Sujeción para cables | 10. Base de soporte |
| 11. Tornillo de mariposa | 12. Tornillo tipo A (M1.6) |
| 13. Tornillo tipo B (M2.0) | 14. Tornillo tipo C (M3.0) |

Montaje y conexión

- Como se muestra en la ilustración II, monte el cuerpo del soporte de montaje y el adaptador OSDK, y después apriete los tornillos tipo A, B y D.
- Como se muestra en la ilustración III, monte el Manifold 2 en el cuerpo del soporte de montaje y después apriete los tornillos de mariposa.
- Tal como se muestra en la ilustración IV:
 - Monte el Manifold 2 y el soporte de montaje en la cubierta superior de la aeronave.
 - Retire la pegatina de debajo del adaptador OSDK.
 - Monte las bases de soporte y luego apriete los tornillos tipo C. Asegúrese de instalar el Manifold 2 y el soporte de montaje en la dirección que se muestra en la ilustración. NO invierta ningún elemento.
- Tal como se muestra en la ilustración V:
 - Conecte el puerto USB 3.0 (tipo A) del Manifold 2 al puerto USB del adaptador OSDK con el cable USB (con 2 puertos tipo A).
 - Conecte el puerto de alimentación del Manifold 2 al puerto de alimentación del adaptador OSDK con el cable de alimentación.
 - Conecte el cable del adaptador OSDK al puerto OSDK de la aeronave.
 - Conecte otros cables si es necesario, y luego coloque los cables en la sujeción para cables del soporte de montaje.

 Como se muestra en la ilustración VI, el módulo de expansión OSDK se puede usar junto con el estabilizador único superior. Asegúrese de montar primero el módulo de expansión OSDK.

Puertos de Expansión

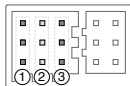

Número	1	2	3
Nombre	Puerto de entrada/salida	Puerto de entrada/salida	OSDK-Anschluss
Conectores (de arriba a abajo)	TIMESYNC (3,3 V) NC NC	GND NC NC	GND SDK_RX (3,3 V) SDK_TX (3,3 V)

Uso del conector TIMESYNC

El conector TIMESYNC es para la función TimeSync. Esta función utiliza la señal PPS del módulo GPS o del módulo RTK para sincronizar la hora de la aeronave con la hora UTC. La función TimeSync también proporciona a los usuarios de Onboard SDK la hora UTC precisa del flanco ascendente del impulso de salida de TIMESYNC. Para lograr una sincronización horaria precisa, los usuarios pueden aplicar esta marca de tiempo UTC a los datos recibidos a través de instrumentos de terceros.



El conector TIMESYNC se debe usar con los datos GPS y RTK sin procesar en los tipos GSA y RMC del estándar NMEA.

Parámetros

Dimensiones una vez montado: 200×120×40 mm

Uso

Este dispositivo es una pieza de repuesto del Matrice 300 RTK. Visite <https://www.dji.com/matrice-300/downloads> para ver la Guía de inicio rápido del Matrice 300 RTK y el Manual de usuario del Matrice 300 RTK para ver cómo montar y usar el producto. Consulte la Renuncia de responsabilidad y directrices de seguridad del Matrice 300 RTK para obtener más información sobre el uso seguro.

Visite <http://www.dji.com/service> para recibir servicio postventa para su producto según corresponda.

Por DJI se entiende SZ DJI TECHNOLOGY CO., LTD. y sus filiales, según corresponda.

FR

Clause d'exclusion de responsabilité et mise en garde

Veuillez lire attentivement ce document dans son intégralité, ainsi que toutes les pratiques sécuritaires et légales fournies par DJI™ avant l'utilisation du produit DJI associé. Si vous ne lisez pas et ne respectez pas les instructions et les mises en garde, vous exposez les autres et vous-même à des blessures graves et risquez d'endommager votre produit DJI ou d'autres objets placés à proximité. En utilisant ce produit, vous confirmez

que vous avez lu attentivement la clause d'exclusion de responsabilité et que vous comprenez et acceptez de respecter les conditions générales du document de ce produit et de ceux qui s'y réfèrent. Vous acceptez d'utiliser ce produit uniquement à des fins légitimes. Vous déclarez assumer l'entière responsabilité de votre comportement lors de l'utilisation du produit ainsi que toutes les conséquences qui en découlent. DJI décline toute responsabilité quant aux dégâts, aux blessures ou aux problèmes découlant directement ou indirectement de l'utilisation de ce produit.

DJI est une marque commerciale de SZ DJI TECHNOLOGY CO., LTD. (« DJI » en abrégé) et de ses sociétés affiliées. Les noms de produits, de marques, etc., apparaissant dans le présent document sont des marques commerciales ou des marques déposées de leurs détenteurs respectifs. Ce produit et le présent document sont la propriété de DJI, tous droits réservés. Aucune partie de ce produit ou du présent document ne peut être reproduite sous quelque forme que ce soit sans l'autorisation ou le consentement écrit préalable de DJI.

DJI se réserve le droit de modifier, à sa seule discrétion, le présent document et tous les autres documents connexes. Pour connaître les dernières informations sur le produit, rendez-vous sur le site <http://www.dji.com> et cliquez sur la page produit.

Cette clause de non-responsabilité est disponible en plusieurs langues. En cas de divergence entre les différentes versions, la version en langue anglaise prévaudra.

Introduction

Le module d'extension OSDK a été spécialement conçu pour le MATRICE™ 300 RTK, et peut être utilisé pour monter des dispositifs tels que le DJI MANIFOLD™ 2. Il suffit de monter le Manifold 2 sur l'appareil Matrice 300 RTK en utilisant le support de fixation du module d'extension OSDK, puis de connecter les câbles. La nacelle supérieure simple peut être utilisée conjointement avec le module d'extension OSDK.

Contenu de l'emballage

Comme le montre la figure 1

-
1. Support A (en haut)
 2. Support B (sur la gauche)

- | | |
|---------------------------------------|-----------------------------------|
| 3. Support C (sur la droite) | 4. Support D (support de soutien) |
| 5. Connecteur de crochet | 6. Adaptateur OSDK |
| 7. Câble USB (avec 2 ports de type A) | 8. Câble d'alimentation |
| 9. Clip de câble | 10. Base de soutien |
| 11. Vis de serrage | 12. Vis de type A (M1.6) |
| 13. Vis de type B (M2.0) | 14. Vis de type C (M3.0) |
| 15. Vis de type D (étape M1.6) | 16. Tournevis |
-

Assemblage et connexion

1. Comme indiqué dans la figure II, assembler le corps du support de fixation et l'adaptateur OSDK, puis serrer les vis de type A, B et D.
2. Comme indiqué dans la figure III, assembler le Manifold 2 sur le corps du support de fixation, puis serrer les vis de serrage.
3. Comme indiqué dans la figure IV:
 - a. Assembler le Manifold 2 et le support de fixation sur le couvercle supérieur de l'appareil
 - b. Retirer l'autocollant sous l'adaptateur OSDK
 - c. Assembler les bases de support, puis serrer les vis de type C. Veiller à installer le Manifold 2 et le support de fixation dans la direction indiquée sur la figure. N'INVERSER aucun composant.
4. Comme indiqué dans la figure V:
 - a. Connecter le port USB 3.0 (type A) du Manifold 2 au port USB de l'adaptateur OSDK à l'aide du câble USB (avec 2 ports de type A).
 - b. Connecter le port d'alimentation du Manifold 2 au port d'alimentation de l'adaptateur OSDK à l'aide du câble d'alimentation.
 - c. Connecter le câble de l'adaptateur OSDK au port OSDK de l'appareil.
 - d. Connecter d'autres câbles si nécessaire, puis placer les câbles dans le clip de câble sur le support de fixation.

 Comme indiqué dans la figure VI, le module d'extension OSDK peut être utilisé conjointement avec la nacelle supérieure simple. Veiller à monter d'abord le module d'extension OSDK.

Puertos de Expansión

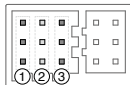

Numéro	1	2	3
Nom	Port E/S	Port E/S	Port OSDK
Broches (du haut vers le bas)	TIMESYNC (3,3 V) NC NC	GND NC NC	GND SDK_RX (3,3 V) SDK_TX (3,3 V)

Utilisation de la broche TIMESYNC

La broche TIMESYNC est pour la fonction TimeSync. Cette fonction utilise le signal PPS du module GPS ou du module RTK pour synchroniser l'heure de l'appareil avec l'heure UTC. La fonction TimeSync donne également aux utilisateurs du SDK embarqué l'heure UTC précise du bord montant de l'impulsion de sortie du TIMESYNC. Pour obtenir une synchronisation temporelle précise, les utilisateurs peuvent appliquer cet horodatage UTC aux données de leurs nacelles-caméras tierces.



La broche TIMESYNC doit être utilisée avec les données brutes du GPS et du RTK dans les types GSA et RMC de la norme NMEA.

Paramètres

Dimensions de l'assemblage : 200x120x40 mm

Utilisation

Cet appareil est une pièce de rechange du Matrice 300 RTK. Visitez la page <https://www.dji.com/matrice-300/downloads> pour consulter le Guide de démarrage rapide du Matrice 300 RTK ainsi que le Guide d'utilisateur du Matrice 300 RTK et découvrir comment monter et utiliser le produit. Consultez la Clause d'exclusion de responsabilité et consignes de sécurité du Matrice 300 RTK pour en savoir plus sur l'utilisation en toute sécurité.

Consultez la page <http://www.dji.com/service> pour bénéficier du service après-vente pour votre produit, le cas échéant.

DJI signifie SZ DJI TECHNOLOGY CO., LTD. et/ou ses sociétés affiliées le cas échéant.

Limitazioni di responsabilità e avvertenze

Si prega di leggere con attenzione l'intero documento e tutte le pratiche sicure e legali DJI™ fornite prima dell'uso. La mancata lettura e l'inosservanza delle istruzioni e delle avvertenze ivi riportate potrebbero determinare lesioni gravi all'utente o ad altre persone, nonché danni al prodotto DJI o ad altri oggetti che si trovano nelle vicinanze. Utilizzando il prodotto, l'utente dichiara di aver letto attentamente le limitazioni di responsabilità e di comprendere e accettare i termini e condizioni del presente e dei documenti pertinenti a questo prodotto. L'utente accetta di utilizzare il presente prodotto esclusivamente per scopi adeguati. L'utente riconosce di essere l'unico responsabile della propria condotta durante l'utilizzo del prodotto e di eventuali relative conseguenze. DJI declina ogni responsabilità per danni, infortuni o altre responsabilità legali direttamente o indirettamente imputabili all'utilizzo del presente prodotto.

DJI è un marchio registrato di SZ DJI TECHNOLOGY CO., LTD. (abbreviato come "DJI") e delle sue società affiliate. I nomi di prodotti, i marchi e altre informazioni simili menzionati nel presente documento sono marchi o marchi registrati delle rispettive società proprietarie. Il presente prodotto e la relativa documentazione sono protetti da copyright di DJI e tutti i diritti sono riservati. Nessuna parte di questo prodotto o della relativa documentazione potrà essere riprodotta in qualsiasi forma senza previo consenso o autorizzazione scritti da parte di DJI.

Il presente documento e tutti i documenti complementari sono soggetti a modifiche a esclusiva discrezione di DJI. Per informazioni aggiornate su questo prodotto, visitare <http://www.dji.com> e accedere alla pagina corrispondente.

Le presenti limitazioni di responsabilità sono disponibili in varie lingue. In caso di divergenza tra le diverse versioni, prevarrà la versione in lingua inglese.

Presentazione

Il modulo di espansione OSDK è destinato all'utilizzo con MATRICE™ 300 RTK, e supporta l'uso su dispositivi come DJI MANIFOLD™ 2. Basta installare Manifold 2 sull'aeromobile Matrice 300 RTK utilizzando la staffa di montaggio del modulo di espansione OSDK e collegare i cavi. È possibile

utilizzare un carico singolo superiore in combinazione con il modulo di espansione OSDK.

Contenuto della confezione

Come mostrato in figura I

1. Staffa A (superiore)	2. Staffa B (sinistra)
3. Staffa C (destra)	4. Staffa D (supporto)
5. Connettore staffa	6. Adattatore OSDK
7. Cavo USB (con 2 porte di tipo A)	8. Cavo di alimentazione
9. Fermacavi	10. Base di supporto
11. Vite zigrinata	12. Vite tipo A (M1,6)
13. Vite tipo B (M2,0)	14. Vite tipo C (M3,0)
15. Vite tipo D (passo M1,6)	16. Cacciavite

Assemblaggio e collegamento

1. Assemblare la staffa di montaggio sull'adattatore OSDK, come mostrato nella figura II, quindi serrare le viti di tipo A, B e D.
2. Installare Manifold 2 sulla staffa di montaggio, come mostrato nella figura III, quindi serrare le viti zigrinata.
3. Come mostrato in figura IV:
 - a. Montare Manifold 2 e la staffa di montaggio sulla scocca dell'aeromobile
 - b. Rimuovere l'adesivo sotto l'adattatore OSDK
 - c. Montare le basi di supporto, quindi serrare le viti di tipo C. Accertarsi di installare Manifold 2 e la staffa di montaggio nella direzione mostrata nella figura. NON capovolgere nessuno dei componenti.
4. Come mostrato in figura V:
 - a. Collegare la porta USB 3.0 (Tipo A) di Manifold 2 alla porta USB dell'adattatore OSDK per mezzo del cavo USB (con 2 porte di Tipo A)
 - b. Collegare la porta di alimentazione di Manifold 2 alla porta di alimentazione dell'adattatore OSDK per mezzo del cavo di alimentazione
 - c. Collegare il cavo dell'adattatore OSDK alla porta OSDK dell'aeromobile.

d. Collegare altri cavi, se necessario, quindi inserire i cavi nel fermacavo della staffa di montaggio.

 Come mostrato in figura VI, il modulo di espansione OSDK supporta l'uso combinato con carico singolo superiore. Accertarsi di montare prima il modulo di espansione OSDK.

Porte di espansione

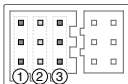

Numero	1	2	3
Nome	Porta I/O	Porta I/O	Porta OSDK
Pin (dall'alto verso il basso)	TIMESYNC (3,3 V) NC NC	GND NC NC	GND SDK_RX (3,3 V) SDK_TX (3,3 V)

Utilizzo del pin TIMESYNC

Il pin TIMESYNC serve l'uso della funzione TimeSync, che utilizza il segnale PPS del modulo GPS o RTK per sincronizzare l'ora dell'aeromobile con l'orario UTC. La funzione TimeSync fornisce inoltre agli utenti Onboard SDK l'orario UTC preciso del fronte di salita dell'impulso di uscita TIMESYNC. Per una sincronizzazione precisa dell'ora, gli utenti possono applicare questa marcatura temporale UTC ai dati dei carichi di terze parti.

 utilizzare il pin TIMESYNC con i dati GPS e RTK originali nei tipi GSA e RMC dello standard NMEA.

Parametri

Dimensioni prodotto assemblato: 200×120×40 mm

Modalità di utilizzo

Questo dispositivo è un accessorio di Matrice 300 RTK. Visitare la pagina <https://www.dji.com/matrice-300/downloads> per scaricare la guida rapida e il manuale d'uso di Matrice 300 RTK, e leggere le istruzioni per l'assemblaggio e l'utilizzo del prodotto. Consultare la sezione "Limitazioni di responsabilità e direttive sulla sicurezza" per ulteriori informazioni su un uso sicuro di Matrice 300 RTK.

Fare riferimento al sito Web <http://www.dji.com/service> per assistenza post-vendita per il prodotto acquistato, dove applicabile.

DJI si riferisce a SZ DJI TECHNOLOGY CO., LTD. e/o sue società affiliate, dove applicabile.

NL

Disclaimer en waarschuwing

Lees vóór gebruik dit hele document zorgvuldig door, evenals alle veilige en wettelijke praktijken die DJI™ heeft verstrekt. Het niet lezen en opvolgen van de instructies en waarschuwingen kan leiden tot ernstig letsel bij uzelf of anderen, tot schade aan het DJI-product of tot schade aan andere voorwerpen in de omgeving. Door het gebruik van dit product geeft u te kennen dat u deze disclaimer en waarschuwing zorgvuldig hebt gelezen en dat u begrijpt en ermee akkoord gaat dat u zich dient te houden aan alle hierin gestelde algemene voorwaarden en bepalingen. U gaat ermee akkoord dit product alleen te gebruiken voor de doeleinden waarvoor het bedoeld is. U gaat ermee akkoord dat u tijdens het gebruik van dit product zelf verantwoordelijk bent voor uw eigen gedrag en voor de mogelijke gevolgen daarvan. DJI aanvaardt geen aansprakelijkheid voor schade, letsel of enige wettelijke verantwoordelijkheid die direct of indirect voortvloeit uit het gebruik van dit product.

DJI is een handelsmerk van SZ DJI TECHNOLOGY CO., LTD. (afgekort als 'DJI') en hieraan gelieerde bedrijven. Namen van producten, merken enz. in dit document zijn handelsmerken of gedeponeerde handelsmerken van hun respectieve eigenaren. Het copyright voor dit product en dit document rust bij DJI met alle rechten voorbehouden. Geen enkel onderdeel van dit product of document mag worden gereproduceerd in welke vorm dan ook zonder voorafgaande schriftelijke toestemming van DJI.

Dit document en alle overige documentatie kunnen naar eigen inzicht van DJI gewijzigd worden. Ga voor actuele productinformatie naar <http://www.dji.com> en klik op de productpagina van dit product.

Deze disclaimer is in verschillende talen beschikbaar. In geval van verschillen tussen verschillende versies, geldt de Engelse versie.

Inleiding

De OSDK-uitbreidingsmodule is speciaal gemaakt voor de MATRICE™ 300 RTK en kan worden gebruikt om apparaten zoals de DJI MANIFOLD™ 2 te monteren. U monteert de Manifold 2 eenvoudig aan de Matrice 300 RTK-drone met behulp van de montagebeugel van de OSDK-uitbreidingsmodule en sluit daarna de kabels aan. De OSDK-uitbreidingsmodule kan gebruikt worden in combinatie met de enkele opwaartse gimbal.

Inhoud van de doos

Zoals weergegeven in figuur I

1. Beugel A (bovenop)	2. Beugel B (links)
3. Beugel C (links)	4. Beugel D (steunbeugel)
5. Connector voor beugel	6. OSDK-adapter
7. USB-kabel (met 2 Type A-poorten)	8. Voedingskabel
9. Kabelklem	10. Basissteun
11. Vleugelschroef	12. Schroef type A (M1.6)
13. Schroef type B (M2.0)	14. Schroef type C (M3.0)
15. Schroef type D (M1.6 stap)	16. Schroevendraaier

Montage en aansluiting

1. Zet de behuizing van de montagebeugel en OSDK-adapter in elkaar, zoals weergegeven in afbeelding II, en draai vervolgens de zes type A, B, en D-schroeven vast.
2. Monteer de Manifold 2 op de montagebeugel, zoals weergegeven in afbeelding III, en draait u vervolgens de vleugelschroef vast.
3. Zoals weergegeven in figuur IV:
 - a. Monteer de Manifold 2 en de montagebeugel op de bovenkap van de drone
 - b. Verwijder de sticker onder de OSDK-adapter
 - c. Monteer de steunen en draai vervolgens de type C-schroeven vast. Zorg ervoor dat u de Manifold 2 en de montagebeugel installeert in de richting die in de afbeelding wordt weergegeven. Draai **GEEN ENKEL** item om.

4. Zoals weergegeven in figuur V:
 - a. Sluit de USB 3.0-poort (type A) van de Manifold 2 aan op de USB-poort van de OSDK-adapter met behulp van de USB-kabel (met 2 type A-poorten)
 - b. Sluit de voedingspoort van de Manifold 2 aan op de voedingspoort van de OSDK-adapter met behulp van de voedingskabel
 - c. Sluit de kabel van de OSDK-adapter aan op de OSDK-poort van de drone.
 - d. Sluit indien nodig andere kabels aan en plaats de kabels vervolgens in de kabelclip op de montagebeugel.

⚠ Zoals weergegeven in figuur VI, kan de OSDK-uitbreidingsmodule worden gebruikt in combinatie met de enkele opwaartse gimbal. Zorg ervoor dat u eerst de OSDK-uitbreidingsmodule monteert.

Uitbreidingspoorten

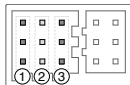

Aantal	1	2	3
Naam	I/O-poort	I/O-poort	OSDK-poort
Pinnen (van boven naar beneden)	TIMESYNC (3,3 V) NC NC	GND NC NC	GND SDK_RX (3,3 V) SDK_TX (3,3 V)

Gebruik van de TIMESYNC-pin

De TIMESYNC-pin is voor de TimeSync-functie. Deze functie maakt gebruik van het PPS-signaal van de GPS-module of RTK-module om de tijd van de drone te synchroniseren met de UTC-tijd. De TimeSync-functie biedt gebruikers met een ingebouwde SDK ook de precieze UTC-tijd van de opgaande flank van de TIMESYNC-uitgangspuls. Om een nauwkeurige tijdsynchronisatie tot stand te brengen, kunnen gebruikers deze UTC-tijdstempel toepassen op de gegevens van hun ladingen van derden.

⚠ De TIMESYNC-pin moet worden gebruikt met de ruwe GPS- en RTK-gegevens in GSA- en RMC-types in de NMEA-standaard.

Parameters

Afmetingen gemonteerd: 200×120×40 mm

Gebruik

Dit apparaat is een reserveonderdeel voor Matrice 300 RTK. Bezoek <https://www.dji.com/matrice-300/downloads> om de Matrice 300 RTK-snelstartgids en de Matrice 300 RTK-gebruikershandleiding te bekijken en te zien hoe het product moet worden gemonteerd en gebruikt. Bekijk de disclaimer en veiligheidsrichtlijnen van de Matrice 300 RTK voor meer informatie over het veilige gebruik van dit product.

Raadpleeg indien van toepassing <http://www.dji.com/service> voor after-sales-service voor uw product.

DJI staat voor SZ DJI TECHNOLOGY CO., LTD. en/of haar dochterondernemingen, indien van toepassing.

PT

Declaração de isenção de responsabilidade e aviso

Leia cuidadosamente este documento na íntegra e todas as práticas de segurança e legais DJI™ fornecidas antes da utilização do produto. A não-leitura e o incumprimento das instruções e avisos podem resultar em ferimentos graves para si ou terceiros, em danos ao seu produto da DJI ou em danos noutros objetos que se encontrem nas proximidades. Ao utilizar o produto, o utilizador está a confirmar que leu cuidadosamente esta declaração de isenção de responsabilidade e que compreende e aceita cumprir os termos e condições deste documento e de todos os documentos relativos a este produto. Aceita usar este produto apenas para fins legítimos e adequados. O utilizador concorda que é o único responsável pela sua conduta durante a utilização deste produto e pelas possíveis consequências daí resultantes. A DJI não assume qualquer responsabilidade pelos danos ou ferimentos ou quaisquer responsabilidades legais decorrentes direta ou indiretamente da utilização deste produto.

A DJI é uma marca comercial da SZ DJI TECHNOLOGY CO., LTD. (abreviada como "DJI") e das respetivas empresas afiliadas. Todos os nomes de produtos, marcas, etc., incluídos no presente documento são marcas comerciais ou marcas comerciais registadas das respetivas empresas detentoras. Este produto e este documento estão protegidos com direitos de autor pela DJI, com todos os direitos reservados. Nenhuma

parte deste produto ou documento deverá ser reproduzida, seja de que forma for, sem o consentimento ou autorização prévios, por escrito, da DJI.

Este e todos os outros documentos de garantia estão sujeitos a alteração ao critério exclusivo da DJI. Para obter informações atualizadas sobre o produto, visite <http://www.dji.com> e clique na página relativa a este produto.

Esta isenção de responsabilidade está disponível em diversos idiomas. Em caso de divergência entre as diferentes versões, a versão em inglês deverá prevalecer.

Introdução

O módulo de expansão OSDK foi criado especificamente para o MATRICE™ 300 RTK e pode ser usado para montar dispositivos como o DJI MANIFOLD™ 2. Basta montar o Manifold 2 à aeronave Matrice 300 RTK usando o suporte de montagem do módulo de expansão OSDK e ligar os cabos. O gimbal ascendente pode ser usado em combinação com o módulo de expansão OSDK.

Incluído na embalagem

Conforme ilustrado na figura I

1. Suporte A (em cima)	2. Suporte B (à esquerda)
3. Suporte C (à direita)	4. Suporte D (suporte de apoio)
5. Conector de suporte	6. Adaptador OSDK
7. Cabo USB (com 2 portas de tipo A)	8. Cabo de alimentação
9. Clipe do cabo	10. Base de apoio
11. Parafuso serrilhado	12. Parafuso de tipo A (M1.6)
13. Parafuso de tipo B (M2.0)	14. Parafuso de tipo C (M3.0)
15. Parafuso de tipo D (passo M1.6)	16. Chave de fendas

Montagem e ligação

1. Conforme ilustrado na figura II, monte o corpo do suporte de ligação e o adaptador OSDK. Em seguida, aperte os parafusos de tipo A, B e D.
2. Conforme ilustrado na figura III, monte o Manifold 2 ao corpo do suporte de ligação e, em seguida, aperte os parafusos serrilhado.

3. Conforme ilustrado na figura IV:
 - a. Monte o Manifold 2 e suporte de montagem na capa superior da aeronave.
 - b. Retire o autocolante que está por baixo do adaptador OSDK.
 - c. Monte as bases de apoio e, de seguida, aperte os parafusos de tipo C. Certifique-se de que instalou o Manifold 2 e o suporte de montagem seguindo a direção indicada na figura. NÃO inverta nenhum item.
4. Conforme ilustrado na figura V:
 - a. Ligue a porta USB 3.0 (tipo A) do Manifold 2 à porta USB do adaptador OSDK usando o cabo USB (com 2 portas de tipo A).
 - b. Ligue a porta de alimentação do Manifold 2 à porta de alimentação do adaptador OSDK usando o cabo de alimentação.
 - c. Ligue o cabo do adaptador OSDK à porta OSDK da aeronave.
 - d. Ligue outros cabos, se necessário, e coloque os cabos no clipe de cabo no suporte de montagem.

 Conforme ilustrado na figura VI, o módulo de expansão OSDK pode ser usado em combinação com o gimbal ascendente. Certifique-se de que monta primeiro o módulo de expansão OSDK.

Portas de expansão

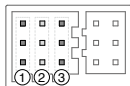

Número	1	2	3
Nome	Porta I/O	Porta I/O	Porta OSDK
Pinos (de cima para baixo)	TIMESYNC (3.3 V) NC NC	GND NC NC	GND SDK_RX (3.3 V) SDK_TX (3.3 V)

Utilizar o pino TIMESYNC

O pino TIMESYNC é usado para a função TimeSync. Esta função utiliza o sinal de PPS do módulo GPS ou módulo RTK para sincronizar o horário da aeronave com o horário UTC. A função TimeSync também proporciona aos utilizadores do Onboard SDK a hora precisa UTC da extremidade crescente do impulso de saída do TIMESYNC. Para alcançar uma sincronização de hora precisa, os utilizadores podem aplicar este registo de hora UTC aos dados das suas cargas de terceiros.

 O pino TIMESYNC deve ser usado com dados brutos do GPS e RTK nos tipos GSA e RMC no padrão NMEA.

Parâmetros

Dimensões do dispositivo montado: 200×120×40 mm

Utilização

Este dispositivo é uma peça sobressalente do Matrice 300 RTK. Consulte o site <https://www.dji.com/matrice-300/downloads> para ver o Guia de Início Rápido do Matrice 300 RTK e o Manual do Utilizador do Matrice 300 RTK para ver como montar e utilizar o produto. Consulte as Diretrizes de Isenção de Responsabilidade e Segurança do Matrice 300 RTK para saber mais sobre a utilização segura do produto.

Consulte <http://www.dji.com/service> para obter assistência pós-venda para o seu produto, conforme aplicável.

DJI significa SZ DJI TECHNOLOGY CO., LTD. e/ou as suas empresas afiliadas, conforme aplicável.

PT-BR

Isenção de Responsabilidade e Advertência

Leia atentamente este documento por inteiro e todas as práticas legais e seguras que a DJI™ forneceu cuidadosamente antes de usar seu dispositivo. A não leitura e o não cumprimento das instruções e advertências podem resultar em lesões graves para si ou terceiros, em danos no produto da DJI ou a outros objetos que se encontrem nas proximidades. O uso deste produto confirma que o usuário leu cuidadosamente a presente Isenção de Responsabilidade e Advertência e que compreende e aceita obedecer aos termos e condições deste documento e de todos os documentos relevantes a este produto. O usuário concorda em usar este produto apenas para fins adequados. O usuário concorda que é o único responsável pela sua conduta ao utilizar este produto e pelas possíveis consequências resultantes de suas ações. A DJI não assume qualquer responsabilidade por danos, ferimentos ou quaisquer responsabilidades legais decorrentes direta ou indiretamente da utilização deste produto.

DJI é uma marca comercial da SZ DJI TECHNOLOGY CO., LTD. (abreviada como "DJI") e das respectivas empresas afiliadas. Nomes de produtos, marcas etc. que aparecem neste documento são marcas comerciais ou marcas registradas de suas respectivas empresas proprietárias. Este produto e documento são protegidos pela DJI com todos os direitos reservados. Nenhuma parte deste produto ou documento deve ser reproduzida de qualquer forma sem o consentimento prévio por escrito ou autorização da DJI.

Este e todos os outros documentos de garantia estão sujeitos à alteração a critério exclusivo da DJI. Para informações atualizadas sobre o produto, visite <http://www.dji.com> e clique na página de produto que corresponde ao dispositivo.

Esta Isenção de Responsabilidade está disponível em vários idiomas. Em caso de divergência entre versões diferentes, a versão em inglês prevalecerá.

Introdução

O Módulo de expansão OSDK foi fabricado especificamente para o MATRICE™ 300 RTK, e pode ser usado para montar dispositivos como o DJI MANIFOLD™ 2. Basta acoplar o Manifold 2 à aeronave Matrice 300 RTK usando o suporte de montagem do Módulo de expansão OSDK e conectar os cabos. O estabilizador superior unitário pode ser usado em conjunto com o módulo de expansão OSDK.

Incluído na embalagem

Conforme exibido na figura I

1. Suporte A (na parte superior)	2. Suporte B (na esquerda)
3. Suporte C (na direita)	4. Suporte D (suporte de apoio)
5. Conector do suporte	6. Adaptador OSDK
7. Cabo USB (com duas entradas tipo A)	8. Cabo de alimentação
9. Grampo para cabos	10. Base de suporte
11. Parafusos de ajuste	12. Parafuso tipo A (M1.6)
13. Parafuso tipo B (M2.0)	14. Parafuso tipo C (M3.0)
15. Parafuso tipo D (passo M1.6)	16. Chave de fenda

Montagem e conexão

1. Conforme exibido na figura II, monte o corpo do suporte de montagem e do adaptador OSDK e, em seguida, aperte os parafusos tipo A, B e D.
2. Conforme exibido na figura III, monte o Manifold 2 no corpo do suporte de montagem e aperte os parafusos de ajuste.
3. Conforme exibido na figura IV:
 - a. Monte o Manifold 2 e o suporte de montagem na tampa superior da aeronave;
 - b. Remova o adesivo na parte de baixo do adaptador OSDK;
 - c. Monte as bases de suporte e, em seguida, aperte os parafusos tipo C. Certifique-se de instalar o Manifold 2 e o suporte de montagem na direção mostrada na figura. NÃO inverta nenhum item.
4. Como exibido na figura V:
 - a. Conecte a entrada USB 3.0 (tipo A) no Manifold 2 à entrada USB do adaptador OSDK usando o cabo USB (com duas entradas tipo A);
 - b. Conecte a entrada de alimentação no Manifold 2 à entrada de alimentação do adaptador OSDK usando o cabo de alimentação;
 - c. Conecte o cabo no adaptador OSDK à entrada OSDK da aeronave;
 - d. Conecte outros cabos, se necessário, e depois os coloque no grampo para cabos do suporte de montagem.

 Conforme mostrado na figura VI, o módulo de expansão OSDK pode ser usado em conjunto com o estabilizador superior unitário. Certifique-se de montar o Módulo de expansão OSDK primeiro.

Entradas de expansão

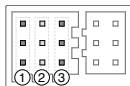

Número	1	2	3
Nome	Porta de E/S	Porta de E/S	Porta OSDK
Pinos (de cima para baixo)	TIMESYNC (3,3 V) NC NC	GND NC NC	GND SDK_RX (3,3 V) SDK_TX (3,3 V)

Usando o pino TIMESYNC

O pino TIMESYNC é usado para a função TimeSync. Esta função usa o sinal PPS do módulo GPS ou módulo RTK para sincronizar o horário da

aeronave com o horário UTC. A função TimeSync também fornece aos usuários do Onboard SDK o horário UTC exato da borda ascendente do pulso de saída TIMESYNC. Para obter uma sincronização precisa da hora, os usuários podem aplicar esse carimbo de data/hora UTC aos dados de suas cargas terceirizadas.



O pino TIMESYNC deve ser usado com os dados brutos de GPS e RTK nos tipos GSA e RMC no padrão NMEA.

Parâmetros

Dimensões após montagem: 200×120×40 mm

Uso

Este dispositivo é uma peça sobressalente do Matrice 300 RTK. Visite <https://www.dji.com/matrice-300/downloads> para conferir o Guia de Início Rápido do Matrice 300 RTK e o Manual do Usuário do Matrice 300 RTK para aprender a montá-los e usá-los de forma adequada. Consulte a Isenção de Responsabilidade e Diretrizes de Segurança do Matrice 300 RTK para saber mais sobre seu uso seguro.

Consulte <http://www.dji.com/service> para informações de atendimento pós-venda de seu produto onde aplicável.

DJI significa SZ DJI TECHNOLOGY CO., LTD. E/ou suas empresas afiliadas onde aplicável.

RU

Отказ от ответственности и предупреждение

Внимательно ознакомьтесь с данным документом и правилами техники безопасности DJI™ перед использованием продукта. Пренебрежение содержанием данного документа и несоблюдение мер безопасности может привести к серьезным травмам, повреждению устройства DJI или другого имущества, находящегося поблизости. Используя данный продукт, вы подтверждаете, что внимательно ознакомились с заявлением об отказе от ответственности и обязуетесь следовать пользовательскому соглашению, содержащемуся в данном документе, и всей сопроводительной документации к этому продукту. Вы соглашаетесь использовать данный продукт только в правомерных

целях. Вы несете полную ответственность за эксплуатацию данного продукта и все возможные последствия его использования. DJI не несет ответственность за повреждения, травмы или любую юридическую ответственность, прямо или косвенно вызванную использованием данного продукта.

DJI – это товарный знак компании SZ DJI TECHNOLOGY CO., LTD. (сокращенно «DJI») и ее дочерних компаний. Названия продуктов, торговых марок и т. д., содержащиеся в данном документе, являются товарными знаками или зарегистрированными товарными знаками соответствующих компаний. Этот продукт и документ DJI охраняются авторским правом. Все права защищены. Никакая часть данного продукта или документа не может быть воспроизведена в какой-либо форме без предварительного письменного согласия или разрешения DJI.

Компания DJI вправе единолично вносить изменения в содержание данного и всех сопутствующих документов. Для получения обновленной информации о продукте посетите сайт <http://www.dji.com> и выберите страницу данного продукта.

Этот отказ от ответственности доступен на нескольких языках. В случае расхождения между различными версиями преимущественную силу имеет версия на английском языке.

Введение

Модуль расширения для бортового SDK изготовлен специально для MATRICE™ 300 RTK и может быть использован для крепления таких устройств, как MANIFOLD™ 2 от DJI. Просто установите Manifold 2 на дрон Matrice 300 RTK с помощью монтажного кронштейна модуля расширения для бортового SDK, а затем подключите кабели. Вместе с модулем расширения для бортового SDK можно использовать верхний стабилизатор.

Комплект поставки

Как показано на рисунке 1

-
- | | |
|-------------------------|------------------------------------|
| 1. Кронштейн А (сверху) | 2. Кронштейн В (слева) |
| 3. Кронштейн С (справа) | 4. Кронштейн D (опорный кронштейн) |

- | | |
|------------------------------------|--------------------------|
| 5. Коннектор кронштейна | 6. Адаптер бортового SDK |
| 7. USB-кабель (с 2 портами типа A) | 8. Кабель питания |
| 9. Зажим для кабеля | 10. Основание |
| 11. Барашковый винт | 12. Винт типа A (M1.6) |
| 13. Винт типа B (M2.0) | 14. Винт типа C (M3.0) |
| 15. Винт типа D (шаг резьбы M1.6) | 16. Отвертка |
-

Сборка и подключение

1. Соберите корпус монтажного кронштейна и адаптер бортового SDK, затем затяните винты типа A, B и D, как показано на рисунке II.
2. Закрепите Manifold 2 на корпусе монтажного кронштейна, затем затяните Барашковый винт, как показано на рисунке III.
3. Как показано на рисунке IV:
 - a. Установите Manifold 2 и монтажный кронштейн на верхней крышке дрона
 - b. Снимите наклейку под адаптером бортового SDK
 - c. в. Установите основания, затем затяните винты типа C. Убедитесь в том, что Manifold 2 и монтажный кронштейн установлены в направлении, показанном на рисунке. НЕ меняйте порядок действий при выполнении монтажа.
4. Как показано на рисунке V:
 - a. Подключите порт USB 3.0 (тип A) на Manifold 2 к USB-порту адаптера бортового SDK, используя USB-кабель (с 2 портами типа A)
 - b. Подключите порт питания на Manifold 2 к порту питания адаптера бортового SDK с помощью кабеля питания
 - c. Подключите кабель на адаптере бортового SDK к порту бортового SDK дрона.
 - d. При необходимости подключите остальные кабели, а затем вставьте их в зажим для кабеля на монтажном кронштейне.

 Вместе с модулем расширения для бортового SDK можно использовать верхний стабилизатор, как показано на рисунке VI. Сначала закрепите модуль расширения для бортового SDK.

Порты расширения

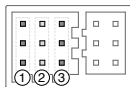

Номер	1	2	3
Название	Порт входа/ выхода	Порт входа/ выхода	Порт бортового SDK
Контакты (сверху вниз)	TIMESYNC (3,3 В) NC NC	GND NC NC	GND SDK_RX (3,3 В) SDK_TX (3,3 В)

Использование контакта TIMESYNC

Выход TIMESYNC предназначен для функции TimeSync. Эта функция использует сигнал импульсов в секунду модуля GPS или модуля RTK для синхронизации времени дрона с временем UTC. Кроме того, функция TimeSync передает клиентам бортового SDK точное время UTC переднего фронта выходного импульса TIMESYNC. Чтобы добиться точной синхронизации времени, пользователи могут применять эту отметку времени UTC к данным, получаемым от аксессуаров сторонних производителей.



Выход TIMESYNC используется в случае необработанных данных GPS и RTK типов GSA и RMC стандарта NMEA.

Параметры

Размеры в сборе: 200×120×40 мм

Использование

Это устройство является запасной деталью Matrice 300 RTK. Посетите <https://www.dji.com/matrice-300/downloads> для просмотра краткого руководства и руководства пользователя Matrice 300 RTK, чтобы узнать как установить и использовать это устройство. Ознакомьтесь с заявлением об отказе от ответственности и руководством по технике безопасности Matrice 300 RTK, чтобы получить информацию о безопасном использовании устройства.

Посетите страницу <http://www.dji.com/service> для получения информации о послепродажном обслуживании продукта.

Аббревиатура DJI означает SZ DJI TECHNOLOGY CO., LTD. и/или ее дочерние компании.

Compliance Information

FCC Compliance Statement: Supplier's Declaration of Conformity

Product name: OSDK Expansion Module

Model Number: M300-OEXP01

Responsible Party: DJI Technology, Inc.

Responsible Party Address: 201 S. Victory Blvd., Burbank, CA 91502

Website: www.dji.com

We, DJI Technology, Inc., being the responsible party, declares that the above mentioned model was tested to demonstrate complying with all applicable FCC rules and regulations.

This device complies with part 15 of the FCC Rules. Operation is subject to the following two conditions: (1) This device may not cause harmful interference, and (2) this device must accept any interference received, including interference that may cause undesired operation.

Any changes or modifications not expressly approved by the party responsible for compliance could void the user's authority to operate the equipment.

ISED Compliance

CAN ICES-003 (B)/NMB-003(B)



EU Compliance Statement: SZ DJI TECHNOLOGY CO., LTD. hereby declares that this device is in compliance with the essential requirements and other relevant provisions of the Directive 2014/30/EU.

A copy of the EU Declaration of Conformity is available online at www.dji.com/euro-compliance
EU contact address: DJI GmbH, Industriestrasse 12, 97618, Niederlauer, Germany

GB Compliance Statement: SZ DJI TECHNOLOGY CO., LTD. hereby declares that this device is in compliance with the essential requirements and other relevant provisions of Electromagnetic Compatibility Regulations 2016.

A copy of the GB Declaration of Conformity is available online at www.dji.com/euro-compliance

Declaración de cumplimiento UE: SZ DJI TECHNOLOGY CO., LTD. por la presente declara que este dispositivo cumple los requisitos básicos y el resto de provisiones relevantes de la Directiva 2014/30/EU.

Hay disponible online una copia de la Declaración de conformidad UE en www.dji.com/euro-compliance

Dirección de contacto de la UE: DJI GmbH, Industriestrasse 12, 97618, Niederlauer, Germany

EU-verklaring van overeenstemming: SZ DJI TECHNOLOGY CO., LTD. verklaart hierbij dat dit apparaat voldoet aan de essentiële vereisten en andere relevante bepalingen van Richtlijn 2014/30/EU.

De EU-verklaring van overeenstemming is online beschikbaar op www.dji.com/euro-compliance
Contactadres EU: DJI GmbH, Industriestrasse 12, 97618, Niederlauer, Germany

Declaração de conformidade da UE: A SZ DJI TECHNOLOGY CO., LTD. declara, através deste documento, que este dispositivo está em conformidade com os requisitos essenciais e outras disposições relevantes da Diretiva 2014/30/EU.

Existe uma cópia da Declaração de conformidade da UE disponível online em www.dji.com/euro-compliance

Endereço de contacto na UE: DJI GmbH, Industriestrasse 12, 97618, Niederlauer, Germany

Dichiarazione di conformità UE: SZ DJI TECHNOLOGY CO., LTD. dichiara che il presente dispositivo è conforme ai requisiti essenziali e alle altre disposizioni rilevanti della direttiva 2014/30/EU.

Una copia della dichiarazione di conformità UE è disponibile online all'indirizzo Web www.dji.com/euro-compliance

Indirizzo di contatto UE: DJI GmbH, Industriestrasse 12, 97618, Niederlauer, Germany

Déclaration de conformité UE : Par la présente, SZ DJI TECHNOLOGY CO., LTD. déclare que cet appareil est conforme aux principales exigences et autres clauses pertinentes de la directive européenne 2014/30/EU.

Une copie de la déclaration de conformité UE est disponible sur le site www.dji.com/euro-compliance

Adresse de contact pour l'UE : DJI GmbH, Industriestrasse 12, 97618, Niederlauer, Germany

EU-Compliance: Hiermit erklärt SZ DJI TECHNOLOGY CO., LTD., dass dieses Gerät den wesentlichen Anforderungen und anderen einschlägigen Bestimmungen der EU-Richtlinie 2014/30/EU entspricht.

Eine Kopie der EU-Konformitätserklärung finden Sie online auf www.dji.com/euro-compliance

Kontaktadresse innerhalb der EU: DJI GmbH, Industriestrasse 12, 97618, Niederlauer, Germany

Декларация за съответствие на ЕС: SZ DJI TECHNOLOGY CO., LTD. декларира, че това устройство отговаря на основните изисквания и другите приложими разпоредби на Директива 2014/30/ЕС.

Копие от Декларацията за съответствие на ЕС ще намерите онлайн на адрес www.dji.com/euro-compliance

Адрес за контакт за ЕС: DJI GmbH, Industriestrasse 12, 97618, Niederlauer, Германия

Prohlášení o shodě pro EU: Společnost SZ DJI TECHNOLOGY CO., LTD. tímto prohlašuje, že tohle zařízení vyhovuje základním požadavkům a dalším příslušným ustanovením směrnice 2014/30/EU.

Kopie prohlášení o shodě pro EU je k dispozici on-line na webu www.dji.com/euro-compliance

Kontaktní adresa v EU: DJI GmbH, Industriestrasse 12, 97618, Niederlauer, Německo

EU-overensstemmelseserklæring: SZ DJI TECHNOLOGY CO., LTD. erklærer hermed, at

denne enhed er i overensstemmelse med de væsentlige krav og andre relevante bestemmelser i direktiv 2014/30/EU.

Der er en kopi af EU-overensstemmelseserklæringen tilgængelig online på www.dji.com/euro-compliance

EU-kontaktadresse: DJI GmbH, Industriestrasse 12, 97618, Niederlauer, Tyskland

Δήλωση Συμμόρφωσης EE: H SZ DJI TECHNOLOGY CO., LTD. δια του παρόντος δηλώνει ότι η συσκευή αυτή συμμορφώνεται με τις βασικές απαιτήσεις και άλλες σχετικές διατάξεις της Οδηγίας 2014/30/EE.

Αντίγραφο της Δήλωσης Συμμόρφωσης EE διατίθεται ηλεκτρονικά στη διεύθυνση www.dji.com/euro-compliance

Διεύθυνση επικοινωνίας στην EE: DJI GmbH, Industriestrasse 12, 97618, Niederlauer, Γερμανία

ELi vastavuskinditus Käesolevaga teatab SZ DJI TECHNOLOGY CO., LTD., et see seade on kooskõlas direktiivi 2014/30/EL oluliste nõuete ja muude asjakohaste sätetega.

ELi vastavusdeklaratsiooni koopia on kättesaadav veebis aadressil www.dji.com/euro-compliance

Kontaktaadress ELis: DJI GmbH, Industriestrasse 12, 97618, Niederlauer, Saksamaa

Pranešimas dėl atitikties ES reikalavimams Bendrovė „SZ DJI TECHNOLOGY CO., LTD.“ tvirtina, kad šis prietaisas atitinka pagrindinius 2014/30/ES direktyvos reikalavimus ir kitas susijusias nuostatas.

ES atitikties deklaracijos kopiją galite rasti adresu www.dji.com/euro-compliance

ES kontaktinis adresas: „DJI GmbH“, Industriestrasse 12, 97618, Niederlauer, Germany (Vokietija)

ES atbilstības paziņojums: SZ DJI TECHNOLOGY CO., LTD. ar šo apliecina, ka šī ierīce atbilst direktīvas 2014/30/ES pamatprasībām un pārējiem būtiskiem nosacījumiem.

ES atbilstības deklarācijas kopija pieejama tiešsaistē vietnē www.dji.com/euro-compliance

ES kontaktadrese: DJI GmbH, Industriestrasse 12, 97618, Niederlauer, Vācija

EU:n vaatimustenmukaisuusvakuutus: SZ DJI TECHNOLOGY CO., LTD. ilmoittaa täten, että tämä laite on direktiivin 2014/30/EU olennaisten vaatimusten ja sen muiden asiaankuuluvien ehtojen mukainen.

Kopio EU:n vaatimustenmukaisuusvakuutuksesta on saatavana verkossa osoitteessa www.dji.com/euro-compliance

Yhteystiedot EU:ssa: DJI GmbH, Industriestrasse 12, 97618, Niederlauer, Germany

RÁITEAS Comhlíonta an AE: Dearbhaíonn SZ DJI TECHNOLOGY CO., LTD. leis seo go bhfuil an gléas seo de réir na gceanglas riachtanach agus na bhforálacha ábhartha eile sa Treoir 2014/30/AE.

Tá coip de Dhearbhú Comhréireachta an AE ar fáil ar líne ag www.dji.com/euro-compliance

Seoladh teagmhála san AE: DJI GmbH, Industriestrasse 12, 97618, Niederlauer, Germany

Dikjarazzjoni ta' Konformità tal-UE: SZ DJI TECHNOLOGY CO., LTD. hawnhekk tididkjarja li

dan l-apparat huwa konformi mar-rekwiżiti essenzjali u ma' dispożizzjonijiet rilevanti oħra tad-Direttiva 2014/30/UE.

Kopja tad-Dikjarazzjoni ta' Konformità tal-UE hija disponibbli onlajn fis-sit www.dji.com/euro-compliance

Indirizz ta' kuntatt tal-UE: DJI GmbH, Industriestrasse 12, 97618, Niederlauer, il-Ġermanja

Declaratia UE de conformitate: Prin prezenta, SZ DJI TECHNOLOGY CO., LTD. declară faptul că acest dispozitiv este conform cu cerințele esențiale și celelalte prevederi relevante ale Directivei 2014/30/UE.

Un exemplar al Declarației UE de conformitate este disponibil online, la adresa www.dji.com/euro-compliance

Adresa de contact pentru UE: DJI GmbH, Industriestrasse 12, 97618, Niederlauer, Germania

Izjava EU o skladnosti: Družba SZ DJI TECHNOLOGY CO., LTD. izjavlja, da ta naprava ustreza osnovnim zahtevam in drugim ustreznim določbam Direktive 2014/30/EU.

Kopija izjave EU o skladnosti je na voljo na spletu na www.dji.com/euro-compliance

Kontaktni naslov EU: DJI GmbH, Industriestrasse 12, 97618, Niederlauer, Nemčija

EU Izjava o sukladnosti: Tvrtka SZ DJI TECHNOLOGY CO., LTD. izjavlja da je ovaj uređaj izrađen u skladu s osnovnim zahtjevima i ostalim relevantnim odredbama Direktive 2014/30/EU.

Kopija EU Izjave o sukladnosti dostupna je na mrežnoj stranici www.dji.com/euro-compliance

Adresa EU kontakta: DJI GmbH, Industriestrasse 12 97618, Niederlauer, Njemačka

Vyhlasenie o zhode EÚ: SZ DJI TECHNOLOGY CO., LTD. týmto vyhlasuje, že toto zariadenie je v zhode so základnými požiadavkami a ďalšími relevantnými ustanoveniami smernice 2014/30/EÚ.

Kópia tohto Vyhlasenia o zhode EÚ je k dispozícii online na www.dji.com/euro-compliance

Kontaktná adresa v EÚ: DJI GmbH, Industriestrasse 12, 97618, Niederlauer, Nemecko

Deklaracja zgodności UE: Firma SZ DJI TECHNOLOGY CO., LTD. niniejszym oświadczam, że przedmiotowe urządzenie jest zgodne z zasadniczymi wymogami i innymi stosownymi postanowieniami dyrektywy 2014/30/UE.

Kopię deklaracji zgodności UE można znaleźć w Internecie na stronie www.dji.com/euro-compliance

Adres do kontaktu w UE: DJI GmbH, Industriestrasse 12, 97618, Niederlauer, Niemcy

EU megfeleléségi nyilatkozat: A SZ DJI TECHNOLOGY CO., LTD. ezúton megerősíti, hogy ez az eszköz megfelel a 2014/30/EU irányelv alapvető követelményeinek és más vonatkozó rendelkezéseinek.

Az EU megfeleléségi nyilatkozat másolata elérhető a www.dji.com/euro-compliance oldalon

EU kapcsolati cím: DJI GmbH, Industriestrasse 12, 97618, Niederlauer, Németország

EU-försäkran om efterlevnad: SZ DJI TECHNOLOGY CO., LTD. härmed förklarar att denna enhet uppfyller de väsentliga kraven och andra relevanta bestämmelser i direktivet 2014/30/EU

En kopia av EU-försäkran om efterlevnad finns att tillgå online på adressen www.dji.com/euro-compliance

compliance

Kontaktadress EU: DJI GmbH, Industriestrasse 12, 97618, Niederlauer, Tyskland

Yfirlýsing um fylgni við reglur ESB: SZ DJI TECHNOLOGY CO., LTD. lýsir hér með yfir að þetta tæki hliti mikilvægum kröfum og öðrum viðeigandi ákvæðum tilskipunar 2014/30/ESB.

Nálgaðst má eintak af ESB-samræmisyfirlýsingunni á netinu á www.dji.com/euro-compliance

Heimilisfang ESB-tengillöðar: DJI GmbH, Industriestrasse 12, 97618, Niederlauer, Germany

AB Uygunluk Beyanı: SZ DJI TECHNOLOGY CO., LTD. bu belge ile bu cihazın temel gerekliliklere ve 2014/30/EU sayılı Direktifin diğer ilgili hükümlerine uygun olduğunu beyan eder.

AB Uygunluk Beyanının bir kopyasına www.dji.com/euro-compliance. adresinden çevrim içi olarak ulaşılabilir

AB için iletişim adresi: DJI GmbH, Industriestrasse 12, 97618, Niederlauer, Almanya

Environmentally friendly disposal



Old electrical appliances must not be disposed of together with the residual waste, but have to be disposed of separately. The disposal at the communal collecting point via private persons is for free. The owner of old appliances is responsible to bring the appliances to these collecting points or to similar collection points. With this little personal effort, you contribute to recycle valuable raw materials and the treatment of toxic substances.

Umweltfreundliche Entsorgung

Elektro-Altgeräte dürfen nicht mit gewöhnlichem Abfall entsorgt werden und müssen separatentsorgt werden. Die Entsorgung an kommunalen Sammelstellen ist für Privatpersonen kostenlos. Die Eigentümer der Altgeräte sind für den Transport zu den Sammelstellen verantwortlich. Durch diesen geringen Aufwand können Sie zur Wiederverwertung von wertvollen Rohmaterialien beitragen und dafür sorgen, dass umweltschädliche und giftige Substanzen ordnungsgemäß unschädlich gemacht werden.

Tratamiento de residuos responsable con el medio ambiente

Los aparatos eléctricos viejos no pueden desecharse junto con los residuos orgánicos, sino que deben ser desechados por separado. Existen puntos limpios donde los ciudadanos pueden dejar estos aparatos gratis. El propietario de los aparatos viejos es responsable de llevarlos a estos puntos limpios o similares puntos de recogida. Con este pequeño esfuerzo estás contribuyendo a reciclar valiosas materias primas y al tratamiento de residuos tóxicos.

Mise au rebut écologique

Les appareils électriques usagés ne doivent pas être éliminés avec les déchets résiduels. Ils doivent être éliminés séparément. La mise au rebut au point de collecte municipal par l'intermédiaire de particuliers est gratuite. Il incombe au propriétaire des appareils usagés de les apporter à ces points de collecte ou à des points de collecte similaires. Avec ce petit effort personnel, vous contribuez au recyclage de matières premières précieuses et au traitement des substances toxiques.

Smaltimento ecologico

I vecchi dispositivi elettrici non devono essere smaltiti insieme ai rifiuti residui, ma devono essere smaltiti separatamente. Lo smaltimento da parte di soggetti privati presso i punti di raccolta pubblici è gratis. È responsabilità del proprietario dei vecchi dispositivi portarli presso tali punti di raccolta o punti di raccolta analoghi. Grazie a questo piccolo impegno personale contribuirete al riciclo di materie prime preziose e al corretto trattamento di sostanze tossiche.

Milieuvriendelijk afvoeren

Oude elektrische apparaten mogen niet worden weggegooid samen met het restafval, maar moeten afzonderlijk worden afgevoerd. Afvoeren via het gemeentelijke inzamelpunt is gratis voor particulieren. De eigenaar van oude toestellen is verantwoordelijk voor het inleveren van de apparaten op deze of vergelijkbare inzamelpunten. Met deze kleine persoonlijke inspanning lever je een bijdrage aan de recycling van waardevolle grondstoffen en de verwerking van giftige stoffen.

Eliminação ecológica

Os aparelhos elétricos antigos não podem ser eliminados juntamente com os materiais residuais. Têm de ser eliminados separadamente. A eliminação no ponto de recolha público através de entidades particulares é gratuita. É da responsabilidade do proprietário de aparelhos antigos levá-los a estes pontos de recolha ou a pontos de recolha semelhantes. Com este pequeno esforço pessoal, contribui para a reciclagem de matérias-primas úteis e para o tratamento de substâncias tóxicas.

Изхвърляне с оглед опазване на околната среда

Старите електрически уреди не трябва да се изхвърлят заедно с битовите отпадъци, а отделно. Изхвърлянето в общинския пункт за събиране на отпадъци от частни лица е безплатно. Собственикът на старите уреди е отговорен за пренасянето на уредите до тези или до подобни събирателни пунктове. С това малко собствено усилие допринасяте за рециклирането на ценни суровини и за обработката на токсични вещества.

Ekologicky šetrná likvidace

Stará elektrická zařízení nesmějí být likvidována spolu se zbytkovým odpadem, ale musí být likvidována samostatně. Likvidace na komunálních sběrných místech prostřednictvím soukromých osob je bezplatná. Vlastník starých zařízení odpovídá za to, že je donese do těchto sběrných míst nebo na obdobná sběrná místa. Tímto můžete přispět k recyklaci hodnotných surovin a zpracování toxických látek.

Miljøvenlig bortskaffelse

Gamle elektriske apparater må ikke bortskaffes sammen med restaffald, men skal bortskaffes separat. Bortskaffelse på et fælles indsamlingssted er gratis for privatpersoner. Ejere af gamle apparater er ansvarlige for at bringe apparater hen til disse indsamlingssteder eller til lignende indsamlingssteder. Med denne lille personlige indsats bidrager du til genanvendelse af værdifulde råvarer og behandlingen af giftige stoffer.

Απόρριψη φιλική προς το περιβάλλον

Οι παλιές ηλεκτρικές συσκευές δεν πρέπει να απορρίπτονται μαζί με τα υπολειμματικά απόβλητα, αλλά ξεχωριστά. Η απόρριψη στο δημοτικό σημείο συλλογής μέσω ιδιωτών γίνεται χωρίς χρέωση. Ο κάτοχος παλιών συσκευών είναι υπεύθυνος για τη μεταφορά των συσκευών σε αυτά ή παρόμοια σημεία συλλογής. Μέσω της ατομικής σας προσπάθειας, συμβάλλετε στην ανακύκλωση πολύτιμων πρώτων υλών και την επεξεργασία των τοξικών ουσιών.

Keskkonnasäästlik kasutuselt kõrvaldamine

Vanu elektriseadmeid ei tohi ära visata koos olmejäätmetega, vaid tuleb koguda ja kasutuselt kõrvaldada eraldi. Kohaliku omavalitsuse elektroonikaromude kogumispunktis on äraandmine eraisikutele tasuta. Vanade seadmete sellistesse või sarnastesse kogumispunktidesse toimetamise eest vastutavad seadmete omanikud. Selle väikese isikliku panusega aitate kaasa väärtusliku toorme ringlussevõtule ja mürgiste ainete töötlemisele.

Utilizavimas nekenkiant aplinkai

Senų elektrinių prietaisų negalima išmesti kartu su buitinėmis atliekomis; juos būtina utilizuoti atskirai. Tokių prietaisų utilizavimas per komunalinius atliekų surinkimo punktus yra nemokamas. Elektrinių prietaisų savininkai utilizuojamus prietaisus privalo priduoti į atitinkamus arba analogiškus atliekų surinkimo punktus. Tokiu būdu, įdėdami nedaug pastangų, prisidėsite prie vertingų medžiagų perdilbimo ir aplinkos apsaugojimo nuo toksinių medžiagų.

Videi draudzīga atkritumu likvidēšana

Vecas elektriskās ierīces nedrīkst kopā ar pārējiem atkritumiem, bet tās jālikvidē atsevišķi. Vecas personām atkritumu likvidēšana komunālajā savākšanas punktā ir bez maksas. Veco ierīču īpašnieks ir atbildīgs par ierīču nogādāšanu šajos savākšanas punktos vai līdzīgos savākšanas punktos. Ar šīm nelielām personiskajām pūlēm jūs veicināt vērtīgu izejmateriālu pārstrādi un toksisko vielu apstrādi.

Hävittäminen ympäristöystävällisesti

Vanhoja sähkölaitteita ei saa hävittää kaatopaikkajätteen mukana, vaan ne on hävitettävä erikseen. Kunnalliseen keräyspisteeseen vieminen on yksityishenkilölle ilmaista. Vanhojen laitteiden omistaja vastaa laitteiden toimittamisesta kyseisiin keräyspisteisiin tai vastaaviin. Tällä vähäisellä henkilökohtaisella vaivalla edistät omalta osaltasi arvokkaiden raaka-aineiden kierrätystä ja myrkyllisten aineiden käsittelyä.

Diúscairt neamhdhíobháilach don chomhshaol

Níor cheart seanghléasanna leictreacha a dhíúscairt leis an dramhaill iarmharach, ach cailtfhear iad a chur de láimh astu féin. Tá an díúscairt ag an ionad balliúcháin pobail ag daoine príobháideacha saor in aisce. Tá freagracht ar úinéir seanghléasanna na gléasanna a thabhairt chuig na hionaid bhailiúcháin sin nó chuig ionaid bhailiúcháin den chineál céanna. Le hiarracht bheag phearsanta mar sin, cuidíonn tú le hamhábhair luachmhara a athchúrsáil agus le substaintí tocsaineacha a chóireáil

Rimi li jirrispetta l-ambjent

L-apparat elettriku qadim ma għandux jintrema flimkien ma' skart residwu, iżda għandu jintrema b'mod separat. Ir-rimi fil-post tal-ġbir komunalni minn persuni privati huwa b'xejn. Is-sit ta' apparat qadim huwa responsabbli biex iġib l-apparat f'dawn il-postijiet tal-ġbir jew f'postijiet tal-ġbir simili. B'dan l-isforz personali żgħir, inti tikkontribwixxi għar-riċiklaġġ ta' materja prima prezzjuża u għat-trattament ta' sustanzi tossiċi.

Eliminarea ecologică

Aparatele electrice vechi nu trebuie aruncate odată cu deșeurile reziduale, ci trebuie eliminate separat. Eliminarea în cadrul punctului de colectare local de către persoane fizice este gratuită. Proprietarii de aparate vechi sunt responsabili pentru transportul acestora la respectivele puncte de colectare sau la alte puncte de colectare similare. Prin acest efort personal nesemnificativ, puteți contribui la reciclarea materialelor prime valoroase și la tratarea substanțelor toxice.

Okolju prijazno odlaganje

Starih električnih aparatov ne smete odvreči skupaj z ostanki odpadkov, temveč ločeno. Odlaganje na komunalnem zbirnem mestu je za fizične osebe brezplačno. Lastnik starih naprav je odgovoren, da jih pripelje do teh ali podobnih zbirnih mest. S tako malo osebne truda prispevate k recikliranju dragocenih surovin in obdelavi strupenih snovi.

Ekološko odlaganje

Stari električni uređaji ne smiju se odlagati zajedno s kućnim otpadom, već ih treba odlagati odvojeno. Odlaganje na komunalnom sabimom mjestu od strane privatnih osoba je besplatno. Vlasnik starih uređaja dužan je donijeti uređaje do tih sabirnih mjesta ili sličnih sabirnih mjesta. Ovim malim osobnim naporom doprinosite recikliranju vrijednih sirovina i pravilnoj obradi otrovnih tvari.

Ekologická likvidácia

Staré elektrospotrebiče sa nesmú likvidovať spolu so zvyčkovým odpadom, ale musia sa zlikvidovať samostatne. Likvidácia v komunálnom zbernom mieste prostredníctvom súkromných osôb je bezplatná. Majiteľ starých spotrebičov je zodpovedný za prinesenie spotrebičov na tieto zberné miesta alebo na podobné zberné miesta. Týmto malým osobným úsilím prispievate k recyklovaniu cenných surovín a spracovaniu toxických látok.

Utylizacja przyjazna dla środowiska

Nie można usuwać starych urządzeń elektrycznych wraz z pozostałymi odpadami. Wymagają one oddzielnej utylizacji. Utylizacja przez osoby prywatne w punkcie zbiórki odpadów komunalnych jest darmowa. Właściciel starych urządzeń jest odpowiedzialny za dostarczenie ich do takich lub podobnych punktów zbiórki. Zadając sobie tak niewielki trud, przyczyniasz się do recyklingu cennych surowców i odpowiedniego postępowania z substancjami toksycznymi.

Környezetbarát hulladékkezelés

A régi elektromos készülékeket nem szabad a nem szelektíven gyűjtött hulladékkal együtt kidobni, hanem a hulladékkezelésüket elkülönítve kell végezni. A közösségi gyűjtőpontokon a

magánszemélyek ingyenesen leadhatják ezeket. A régi készülékek tulajdonosai felelnek azért, hogy e készülékeket ezekre a gyűjtőpontokra, vagy más gyűjtőpontokra hozzák. Ezzel a kis személyes erőfeszítéssel Ön is hozzájárul az értékes nyersanyagok újrahasznosításához és a mérgező anyagok kezeléséhez.

Miljøvänlig hantering av avfall

Gamla elektriska apparater får inte kasseras tillsammans med restavfallet utan måste kasseras separat. Kassering på den lokala insamlingsplatsen för privatpersoner är gratis. Ågaren av gamla apparater ansvarar för att ta apparaterna till dessa insamlingsplatser eller till liknande insamlingsplatser. Med denna lilla personliga insats bidrar du till återvinning av värdefulla råvaror och hantering av giftiga ämnen.

Umhverfisvæn förgun

Ekkí má farga gömlum raftækjum með úrgangsefjum, heldur þarf að farga þeim sérstaklega. Förgun á almennum söfnunarstöðum er ókeypis fyrir einstaklinga. Eigandi gamalla tækja ber ábyrgð á að koma með tækin á þessa söfnunarstaði eða á svipaða söfnunarstaði. Með þessu litla persónulega átaki stuðlar þú að endurvinnslu verðmætra hráefna og meðferð eiturefna.

Çevre dostu bertaraf

Eski elektrikli cihazlar, diğer atıklarla birlikte bertaraf edilmemeli, ayrıca atılmalıdır. Özel kişiler aracılığıyla genel toplama noktasına bertaraf işlemi ücretsiz olarak yapılmaktadır. Eski cihazların sahibi, cihazları bu toplama noktalarına veya benzer toplama noktalarına getirmekten sorumludur. Bu az miktardaki kişisel çabayla, değerli ham maddelerin geri dönüştürülmesine ve toksik maddelerin işleme alınmasına katkıda bulunmuş olursunuz.

部件名称	有害物质					
	铅 (Pb)	汞 (Hg)	镉 (Cd)	六价铬 (Cr ⁶⁺)	多溴联苯 (PBB)	多溴二苯醚 (PBDE)
线路板	×	○	○	○	○	○
外壳	×	○	○	○	○	○
金属部件 (铜合金)	×	○	○	○	○	○
内部线材	×	○	○	○	○	○
其他配件	×	○	○	○	○	○

本表格依据 SJ/T 11364 的规定编制。

○：表示该有害物质在该部件所有均质材料中的含量均在 GB/T 26572 规定的限量要求以下。

×：表示该有害物质至少在该部件的某一均质材料中的含量超出 GB/T 26572 规定的限量要求。（产品符合欧盟 ROHS 指令环保要求）



DJI Support
DJI 技术支持
DJI 技術支援
DJI サポート
DJI 고객지원
DJI Support
Servicio de asistencia de DJI
Service client DJI
Assistenza DJI
DJI-ondersteuning
Assistência da DJI
Suporte DJI
Техническая поддержка DJI

<http://www.dji.com/support>

This content is subject to change.

Download the latest version from
<https://www.dji.com>

If you have any questions about this document, please contact DJI by sending a message to DocSupport@dji.com.

MATRICE is a trademark of DJI.
Copyright © 2021 DJI All Rights Reserved.

Printed in China.



3GMDTZXX02