

# FUJIFILM

BL01600-302 **FR**

## DIGITAL CAMERA X10

### Manuel du propriétaire

Nous vous remercions d'avoir acheté ce produit. Ce manuel décrit comment utiliser votre appareil photo numérique FUJIFILM, ainsi que le logiciel fourni. Assurez-vous d'avoir bien lu et compris le contenu du manuel et les avertissements de la section « Pour votre sécurité » (📖 ii) avant d'utiliser l'appareil photo.

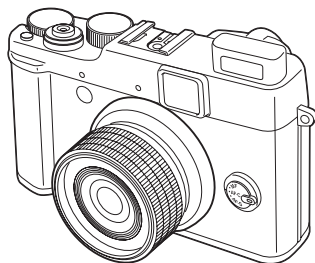

Pour obtenir des informations à propos des produits associés, veuillez vous rendre sur notre site Internet à l'adresse [http://www.fujifilm.com/products/digital\\_cameras/index.html](http://www.fujifilm.com/products/digital_cameras/index.html)

#### Avant que vous commenciez

#### Premières étapes

#### Principes de base des modes photographie et lecture

#### Instructions plus approfondies concernant le mode photographie

#### Instructions plus approfondies concernant le mode lecture

#### Films

#### Raccords

#### Menus

#### Notes techniques

#### Détection des pannes

#### Annexe



# Pour votre sécurité

## Lisez attentivement ces remarques avant toute utilisation

### Consignes de sécurité

- Veillez à utiliser correctement votre appareil photo ; pour cela, lisez attentivement ces notes pour la sécurité et votre *Manuel du propriétaire* avant toute utilisation.
- Après avoir lu ces notes pour la sécurité, rangez-les dans un endroit sûr.

### À propos des icônes

Les icônes illustrées, ci-dessous, sont utilisées dans ce document pour indiquer le degré de gravité des blessures ou dommages qui peuvent se produire si vous n'observez pas les informations indiquées par l'icône et si, en conséquence, vous utilisez ce produit de manière incorrecte.



**AVERTISSEMENT**

Cette icône indique que le fait de ne pas observer les informations mentionnées peut entraîner la mort ou des blessures graves.



**ATTENTION**

Cette icône indique que le fait de ne pas observer les informations mentionnées peut entraîner des blessures ou endommager le matériel.

Les icônes illustrées, ci-dessous, sont utilisées pour indiquer la nature des informations que vous devez observer.



Les icônes triangulaires vous indiquent que ces informations nécessitent votre attention (« Important »).



Les icônes circulaires barrées en diagonale vous informent que l'action indiquée est interdite (« Interdite »).



Les cercles pleins vous informent que l'action doit être réalisée (« Requis »).



### AVERTISSEMENT



*Débranchement de la prise murale.*

**En cas de problème, mettez l'appareil hors tension, retirez la batterie, déconnectez et débranchez l'adaptateur secteur.**

Si vous continuez à utiliser cet appareil quand il émet de la fumée, une odeur inhabituelle ou dans d'autres conditions anormales, un incendie ou une décharge électrique peuvent se produire.

- Prenez contact avec votre revendeur FUJIFILM.



### AVERTISSEMENT

**Ne laissez pas de l'eau ou des objets pénétrer dans l'appareil.**

Si de l'eau ou des objets pénètrent à l'intérieur de l'appareil, mettez l'appareil hors tension, retirez la batterie, déconnectez et débranchez l'adaptateur secteur.

Si vous continuez à utiliser cet appareil quand il émet de la fumée, une odeur inhabituelle ou dans d'autres conditions anormales, un incendie ou une décharge électrique peuvent se produire.

- Prenez contact avec votre revendeur FUJIFILM.



*Évitez l'exposition à l'eau*



*Ne l'utilisez pas dans une salle de bains ou une douche.*

**N'utilisez pas l'appareil dans une salle de bain ou une douche.**

Un incendie ou une décharge électrique peuvent se produire.



*Ne le démontez pas.*

**N'essayez jamais de démonter ou de modifier (ne jamais ouvrir le boîtier).**

Le non-respect de cette précaution peut provoquer un incendie ou un choc électrique.



*Ne touchez pas aux pièces intérieures*

**Dans le cas où le boîtier s'ouvrirait suite à une chute ou à un autre accident, ne touchez pas aux pièces mises à nu.**

Le non-respect de cette précaution pourrait causer un choc électrique, ou bien une blessure suite à la manipulation des pièces endommagées. Retirez immédiatement la batterie, en évitant de vous blesser ou de subir un choc électrique, puis apportez le produit chez le revendeur d'origine pour le faire vérifier.

**Ne modifiez pas, ne chauffez pas, ne tordez pas et ne tirez pas indûment sur le cordon de connexion et ne placez pas d'objets lourds dessus.**

Ceci risque d'endommager le cordon et de provoquer un incendie ou une électrocution.

- Si le cordon est endommagé, contactez votre revendeur FUJIFILM.

**Ne placez pas cet appareil sur un plan instable.**

L'appareil pourrait tomber ou se renverser et provoquer des blessures.

**N'essayez jamais de prendre des photographies quand vous bougez.**













N'utilisez pas cet appareil pendant que vous marchez, que vous conduisez une voiture ou deux roues. Vous pourriez tomber ou être impliqué dans un accident de la circulation.

**Pendant les orages, ne touchez aucune pièce métallique de l'appareil.**

Vous pourriez être électrocuté par le courant induit par une décharge de foudre.

**N'utilisez pas de batterie autres que celles préconisées.**

Chargez la batterie comme indiqué avec l'indicateur.

 <b>AVERTISSEMENT</b>	
	<b>Ne faites pas chauffer la batterie. Ne les modifiez pas et n'essayez pas de les démonter. Ne rangez pas la batterie avec des produits métalliques. N'utilisez pas d'autres chargeurs que le modèle spécifié pour charger la batterie.</b> N'importe laquelle de ces actions peut faire exploser la batterie ou les faire fuir et provoquer un incendie ou une blessure.
	<b>Utilisez seulement la batterie ou l'adaptateur secteur préconisés pour une utilisation avec cet appareil. N'utilisez pas de tensions autres que la tension d'alimentation électrique indiquée.</b> L'utilisation d'autres sources d'alimentation peut provoquer un incendie.
	<b>Des blessures ou la perte de la vue peuvent survenir en cas de fuite des batterie et de pénétration de leur fluide dans les yeux ou d'entrée en contact avec la peau ou les vêtements. Rincez immédiatement la partie touchée à l'eau claire et consultez un médecin.</b>
	<b>N'utilisez pas le chargeur pour charger d'autres batteries que celles spécifiées ici.</b> Le chargeur est conçu pour les batteries rechargeable spéciale HR-AA ou Ni-MH. L'utilisation du chargeur pour la recharge de batteries ordinaires ou d'autres types de batteries rechargeables peut provoquer une fuite de liquide, une surchauffe, ou une explosion des batteries.
	<b>Risque d'explosion si la batterie n'est pas remplacée par une batterie compatible. Remplacez-la uniquement avec une batterie du même type ou d'un type équivalent.</b>
	<b>Ne l'utilisez pas en présence d'objets inflammables, de gaz explosifs ou de poussière.</b>
	<b>Lorsque vous transportez la batterie, insérez-le dans votre appareil photo numérique ou conservez-le dans l'étui rigide prévu à cet effet. Rangez la batterie dans l'étui rigide. Après la mise au rebut recouvrez les bornes de la batterie avec du ruban isolant.</b> L'entrée en contact avec d'autres objets métalliques ou une autre batterie peut provoquer la mise à feu ou l'explosion des batteries.
	<b>Conservez les Cartes mémoire hors de la portée des petits enfants.</b> Les Cartes mémoire sont petites et elles risquent d'être avalées par les enfants en bas âge. Veillez à ranger ces cartes hors de la portée des petits enfants. Si un enfant venait à avaler une Carte mémoire, faites immédiatement appel à un médecin.
 <b>ATTENTION</b>	
	<b>N'utilisez pas cet appareil dans des endroits sérieusement affectés par des vapeurs d'essence, la vapeur, l'humidité et la poussière.</b> Un incendie ou une décharge électrique peuvent se produire.
	<b>Ne laissez pas cet appareil dans des endroits soumis à une température élevée.</b> Ne laissez pas cet appareil dans un véhicule fermé ou au soleil. Un incendie peut se produire.

 <b>ATTENTION</b>	
	<b>Conservez hors de la portée des enfants.</b> Ce produit peut provoquer des blessures s'il est laissé dans les mains d'un enfant.
	<b>Ne placez pas d'objet lourd sur l'appareil.</b> L'objet lourd pourrait se renverser ou tomber et entraîner des blessures.
	<b>Ne déplacez pas l'appareil pendant que l'adaptateur secteur est encore raccordé. Ne tirez pas sur le cordon de connexion pour débrancher l'adaptateur secteur.</b> Vous pourriez endommager le cordon d'alimentation ou les câbles et provoquer un incendie ou une décharge électrique.
	<b>N'utilisez pas l'adaptateur secteur lorsque la fiche est endommagée ou lorsque la fiche n'est pas branchée bien à fond dans la prise.</b> Ceci risque de provoquer un incendie ou une électrocution.
	<b>Ne couvrez jamais l'appareil et l'adaptateur secteur avec une couverture ou un chiffon et ne les enroulez pas dedans.</b> La chaleur s'accumulerait et pourrait déformer le boîtier ou provoquer un incendie.
	<b>Lorsque vous nettoyez l'appareil ou lorsque vous prévoyez de ne pas l'utiliser pendant une période prolongée, retirez la batterie, déconnectez et débranchez l'adaptateur secteur.</b> Sinon, vous pourriez provoquer un incendie ou une décharge électrique.
	<b>Lorsque le chargement prend fin, débranchez le chargeur de la prise d'alimentation.</b> Il y a risque d'incendie si le chargeur reste branché dans la prise d'alimentation.
	<b>Utiliser un flash d'une manière trop rapprochée des yeux d'une personne peut affecter temporairement sa vue.</b> Faire particulièrement attention lors de prises de photographies de bébé et de jeunes enfants.
	<b>Lors du retrait de la carte mémoire, celle-ci risque de sortir de son logement trop rapidement. Maintenez la carte avec votre doigt et retirez-la délicatement.</b>
	<b>Demandez régulièrement un test et le nettoyage interne de votre appareil.</b> L'accumulation de la poussière dans votre appareil peut provoquer un incendie ou une décharge électrique. • Prenez contact tous les 2 ans avec votre revendeur FUJIFILM pour lui confier le nettoyage interne. • Veuillez noter que ce service n'est pas gratuit.
	<b>Retirez les doigts de la fenêtre du flash avant le déclenchement du flash.</b> Vous risquez sinon de vous brûler.
	<b>Gardez la fenêtre du flash propre et n'utilisez pas le flash si la fenêtre est occultée.</b> Le non-respect de ces consignes peut provoquer de la fumée ou de la décoloration.

### Alimentation et batterie

\* Vérifiez le type de batterie de votre appareil photo avant de lire les instructions suivantes.

Les instructions suivantes vous expliquent comment utiliser correctement les batteries et comment prolonger leur durée de vie. Une utilisation incorrecte des batteries risque d'en réduire la durée de vie ; en outre, ceux-ci risquent de fuir et de surchauffer, ce qui pourrait provoquer une explosion ou un incendie.

#### 1 Cet appareil photo utilise une batterie lithium-ion

- \* Lors de son départ d'usine, la batterie n'est pas complètement chargée. Veillez à toujours charger la batterie avant de l'utiliser.
- \* Lorsque vous transportez la batterie, insérez-le dans votre appareil photo numérique ou conservez-le dans l'étui souple prévu à cet effet.

#### ■ Caractéristiques de la batterie

- La batterie se décharge progressivement, même si vous ne l'utilisez pas. Pour prendre des photos, utilisez une batterie récemment rechargé (la veille ou l'avant-veille).
- Pour augmenter la durée de vie de votre batterie, mettez l'appareil photo hors tension lorsque vous avez fini de l'utiliser.
- Le nombre de vues disponibles sera plus bas dans des endroits froids ou à basses températures. Veillez à recharger votre batterie lorsque vous vous déplacez. Vous pouvez également augmenter la puissance produite (par

temps froid) en mettant la batterie dans votre poche ou dans un endroit chaud et en l'insérant dans l'appareil juste avant de prendre une photo.

Si vous utilisez des pochettes chauffantes, ne placez pas la batterie directement dessus. Par temps froid, l'appareil photo risque de ne pas fonctionner si vous utilisez une batterie épuisée.

#### ■ Recharge de la batterie

- Vous pouvez recharger la batterie à l'aide du chargeur (fourni).
  - La batterie peut être rechargé à des températures ambiantes comprises entre 0°C et +40°C. Reportez-vous au *Manuel du propriétaire* pour la durée de charge de la batterie.
  - Vous devez recharger la batterie à une température ambiante comprise entre +10°C et +35°C. Si vous chargez la batterie à une température en dehors de cette plage, la recharge dure plus longtemps car ses performances sont diminuées.
  - Vous ne pouvez pas charger la batterie à des températures de 0°C ou inférieures.
- Il n'est pas nécessaire de décharger complètement la batterie avant de le recharger.
- Une fois rechargé ou immédiatement après utilisation, la batterie peut avoir chauffé. C'est parfaitement normal.
- Ne rechargez pas une batterie complètement chargée.

#### ■ Longévité de la batterie

Vous pouvez utiliser la batterie au moins 300 fois à des températures normales.

Si la durée pendant laquelle la batterie fournit de l'énergie se réduit considérablement, cela signifie que la batterie a atteint sa limite de longévité et doit être remplacé.

#### ■ Notes sur le stockage

- Cependant, si vous le stockez trop longtemps alors qu'il est chargé, sa performance peut se dégrader. Avant de ranger une batterie que vous désirez ne pas utiliser pendant une certaine période, déchargez-le.
- Si vous n'avez pas l'intention d'utiliser l'appareil photo pendant une période prolongée, retirez la batterie de l'appareil photo.
- Rangez la batterie à un endroit frais.
  - Rangez la batterie dans un endroit sec à une température ambiante comprise entre +15°C et +25°C.
  - Ne laissez pas la batterie dans un endroit chaud ou excessivement froid.

#### ■ Manipulation de la batterie

##### Notes pour la sécurité :

- Ne transportez pas et ne rangez pas la batterie avec des objets métalliques comme des colliers ou des épingles.
- Ne chauffez pas la batterie et ne la jetez pas dans un feu.
- Ne tentez pas de démonter ou modifier la batterie.
- Ne pas recharger la batterie avec des chargeurs autres que ceux spécifiés.
- Mettre rapidement au rebut la batterie utilisée.
- Ne faites pas tomber la batterie ou ne lui faites pas subir de chocs violents.
- N'exposez pas la batterie à l'eau.
- Gardez les bornes toujours propres.

- Évitez de stocker la batterie dans des endroits trop chauds. Lorsque vous utilisez la batterie pendant une période prolongée, le boîtier de l'appareil photo et la batterie lui-même chauffent. Ceci est normal. Utilisez l'adaptateur secteur fourni avec l'appareil photo lorsque vous prenez des photos ou visualisez des images pendant une période prolongée.

#### 2 Cet appareil photo utilise des batteries alcalines Ni-MH (nickel-métal hydrure) de type AA

\* Pour plus d'informations sur les batteries compatibles, référez-vous au *Manuel du propriétaire* de votre appareil photo.

#### ■ Précautions lors de l'utilisation de la batterie

- Ne chauffez pas les batteries/piles et ne les jetez pas dans un feu.
- Ne transportez pas et ne rangez pas les batteries/piles avec des objets métalliques comme des colliers ou des épingles.
- N'exposez pas les batteries/piles à l'eau fraîche ou à l'eau salée et faites particulièrement attention à ce que les bornes soient bien sèches.
- Ne tentez pas de démonter ou modifier les batteries/piles.
- Ne tentez pas de retirer ou de couper le boîtier externe des batteries/piles.
- Ne laissez pas tomber les batteries/piles, ne les heurtez pas et ne les soumettez pas à des chocs violents.
- N'utilisez pas de batteries/piles qui fuient, qui sont déformées, décolo-

rées ou qui présentent une anomalie évidente.

- Ne rangez pas les batteries/piles dans des endroits très chauds ou humides.
- Laissez les batteries/piles hors de la portée des nouveau-nés et des enfants en bas âge.
- Lors de la mise en place des batteries/piles dans l'appareil photo, assurez-vous que les polarités des batteries/piles (+ et -) correspondent à celles indiquées sur l'appareil photo.
- N'utilisez pas les batteries/piles neuves et les batteries/piles usagées ensemble. N'utilisez pas des batteries chargées et de déchargées ensemble.
- N'utilisez pas de batteries/piles de marques ou de types différents ensemble.
- Si vous n'avez pas l'intention d'utiliser l'appareil photo pendant une période prolongée, retirez les batteries/piles de l'appareil photo. Notez que si l'appareil photo reste sans les batteries/piles, les réglages de la date et de l'heure sont effacés.
- Les batteries/piles sont chaudes immédiatement après utilisation. Avant de retirer les batteries/piles, mettez l'appareil photo hors tension et attendez qu'elles refroidissent.
- La saleté, comme des traces de doigts sur les bornes des batteries/piles, peut réduire considérablement le nombre de prises de vues disponibles. Essayez soigneusement les bornes des batteries/piles avec un chiffon sec et doux avant de charger.



Si les batteries/piles présentent des fuites de liquide, essuyez soigneusement le logement des batteries/piles et mettez des batteries/piles neuves en place.



Si du fluide de batterie/pile entre en contact avec vos mains ou vos vêtements, rincez abondamment à l'eau. Notez que le fluide de batterie/pile peut provoquer une perte de la vue s'il entre en contact avec les yeux. Dans ce cas, ne vous frottez pas les yeux. Rincez le liquide à l'eau claire et consultez un médecin.

#### ■ Utilisation correcte des batteries Ni-MH au format AA

- Les batteries Ni-MH qui restent rangées sans être utilisées pendant des périodes prolongées risquent d'être « désactivées ». La charge répétée de batteries Ni-MH qui ne sont que partiellement déchargées peut également provoquer un « effet mémoire ». Les batteries Ni-MH qui sont « désactivées » ou affectées par « l'effet mémoire » ont pour problème de ne plus pouvoir fournir de l'énergie que pendant une courte période après avoir été chargées. Pour éviter ce problème, déchargez, puis rechargez-les plusieurs fois à l'aide de la fonction « Décharge des batteries ».
- La désactivation et l'effet mémoire sont spécifiques aux batteries Ni-MH et ne sont pas en fait des défauts de ces batteries. Consultez le *Manuel du propriétaire* de l'appareil photo pour en savoir davantage sur cette fonction.

#### ⚠ ATTENTION

N'utilisez pas la fonction « Décharge des batteries rechargeables » lorsque des piles alcalines sont utilisées.

- Pour charger des batteries Ni-MH, utilisez le Chargeur Rapide (vendu séparément). Reportez-vous aux instructions fournies avec le chargeur pour vous assurer d'utiliser correctement le chargeur.
- N'utilisez pas le chargeur des batteries pour la recharge de batteries autres que celles spécifiées pour l'utilisation avec le chargeur.
- Notez que les batteries sont chaudes après avoir été chargées.
- En raison de la manière dont l'appareil photo est construit, une petite quantité de courant est utilisée même lorsque l'appareil photo est mis hors tension. Notez en particulier que de laisser les batteries Ni-MH dans l'appareil photo pendant une période prolongée décharge excessivement les batteries et risque de les rendre inutilisables même après la recharge.
- Les batteries Ni-MH se déchargent d'elles-mêmes lorsqu'elles ne sont pas utilisées, et la durée pendant laquelle elles peuvent être utilisées peut être raccourcie au final.
- Les batteries Ni-MH se détériorent rapidement si elles sont trop déchargées (en déchargeant par exemple les batteries par le flash). Utilisez la fonction de « Décharge des batteries rechargeables » de l'appareil photo pour recharger les batteries.
- Les batteries Ni-MH ont une durée de service limitée. Si une batterie ne peut être utilisée que pendant une

courte période même après des cycles répétés de charge, elle peut avoir atteint la fin de sa durée de vie.

#### ■ Mise au rebut des batteries/piles

- Défaites vous des batteries/piles en respectant les règlements locaux en vigueur concernant les déchets.

#### 3 Remarques concernant les deux modèles (1, 2)

##### ■ Adaptateur secteur

Utilisez toujours l'adaptateur secteur avec l'appareil photo. L'utilisation d'un autre adaptateur secteur risque d'endommager votre appareil photo numérique.

Pour plus de détails sur l'adaptateur secteur, reportez-vous au *Manuel du propriétaire* de votre appareil photo.

- Cet adaptateur secteur est uniquement prévu pour être utilisé à l'intérieur.
- Bien enficher le cordon d'alimentation dans la borne d'entrée CC de l'appareil photo numérique FUJIFILM.
- Coupez l'alimentation à l'appareil photo numérique FUJIFILM avant de débrancher la borne d'entrée CC de l'appareil photo numérique FUJIFILM. Pour la débrancher, saisissez la fiche et la sortez de la prise. Ne pas la débrancher en tirant sur le cordon.
- N'utilisez pas l'adaptateur secteur avec tout autre appareil que l'appareil photo spécifié.
- L'adaptateur secteur deviendra chaud au toucher lors de son utilisation. Ceci est normal.
- Ne pas démonter l'adaptateur secteur. Ceci risque d'être dangereux.

- N'utilisez pas l'adaptateur secteur dans un endroit où il règne une température et une humidité élevée.
- Ne pas faire tomber l'adaptateur secteur ni le soumettre à des chocs importants.
- Il est possible que l'adaptateur secteur émette un bruit de ronronnement. Ceci est normal.
- Si l'adaptateur secteur est utilisé à proximité d'une radio, il risque de provoquer de l'électricité statique, de sorte qu'il est recommandé de faire marcher la radio à distance.

#### Avant d'utiliser l'appareil photo

Ne visez pas des sources de lumières très vives avec l'appareil photo, comme par exemple le soleil dans un ciel sans nuage. Si vous ne respectez pas cette précaution, le capteur d'images de l'appareil risque d'être endommagé.

#### ■ Essai préalable avant la photographie

Lorsque vous voulez prendre des photographies particulièrement importantes (lors d'un mariage ou pendant un voyage à l'étranger, par exemple), faites toujours une photographie d'essai au préalable et regardez l'image pour vous assurer que l'appareil photo fonctionne normalement.

- FUJIFILM Corporation, n'accepte aucune responsabilité pour les pertes fortuites (telles que les coûts de photographies ou les pertes de revenus pouvant découler des dites photographies) subies en résultat d'un défaut quelconque de ce produit.

#### ■ Notes sur les droits de propriété

Les images enregistrées sur cet appareil photo numérique ne peuvent pas être utilisées d'une manière allant à l'encontre de la Loi sur les droits de propriété, sans l'autorisation préalable du propriétaire, à moins qu'elles ne soient réservées qu'à un usage personnel. Notez également que certaines restrictions s'appliquent aux photos des activités sur scène, des divertissements et des expositions, même dans une intention d'utilisation personnelle. Les utilisateurs sont aussi priés de noter que le transfert des cartes mémoire (Carte mémoire) contenant des images ou des données protégées par la loi des droits de propriété n'est autorisé que dans la limite des restrictions imposées par lesdites lois.

#### ■ Manipulation de votre appareil photo

Pour garantir le bon enregistrement des images, ne soumettez pas l'appareil photo à des impacts ou des chocs pendant l'enregistrement des images.

#### ■ Cristaux liquides

Quand l'écran LCD d'affichage est endommagé, faites particulièrement attention aux cristaux liquides d'écran. Si l'une de ces situations se produisait, adoptez l'action d'urgence indiquée.

- Si les cristaux liquides touchent votre peau : Essayez votre peau et lavez-la complètement à grande eau avec du savon.
- Si des cristaux liquides pénètrent dans vos yeux :

Rincez l'oeil affecté avec de l'eau claire pendant 15 minutes au moins et consultez un médecin.

- Si vous avalez des cristaux liquides : Rincez-vous complètement la bouche avec de l'eau. Buvez de grands verres d'eau et faites-vous vomir, puis consultez un médecin.

Bien que l'écran LCD soit produit à l'aide de technologies très sophistiquées, des pixels noirs ou des pixels allumés en permanence peuvent faire leur apparition. Il ne s'agit pas d'une panne et les images enregistrées ne sont pas affectées.

#### ■ Informations sur les marques de fabrique

*xD-Picture Card* et *SD* sont des marques commerciales de FUJIFILM Corporation. Les types de caractères présentés ici sont uniquement développés par DynaComware Taiwan Inc. Macintosh, QuickTime et Mac OS sont des marques commerciales d'Apple Inc. aux États-Unis et dans d'autres pays. Windows 7, Windows Vista et le logo Windows sont des marques commerciales du groupe de sociétés Microsoft. Adobe et Adobe Reader sont des marques commerciales ou des marques déposées d'Adobe Systems Incorporated aux États-Unis et/ou dans d'autres pays. Les logos SDHC et SDXC sont des marques commerciales de SD-3C, LLC. Le logo HDMI est une marque commerciale. YouTube est une marque commerciale de Google Inc. Tous les autres noms de marques mentionnés dans ce manuel sont des marques commerciales ou des marques déposées de leurs détenteurs respectifs.

#### ■ Remarques sur les interférences électriques

Si l'appareil photo est utilisé dans un hôpital ou un avion, notez qu'il peut provoquer des interférences avec certains équipements de l'hôpital ou de l'avion. Pour les détails, vérifiez la réglementation en vigueur dans l'enceinte concernée.

#### ■ Explication du système de télévision couleur

**PAL :** Phase Alternation by Line (Phase alternée à chaque ligne), un système de télévision couleur adopté principalement par les pays de l'Europe et la Chine.

**NTSC :** National Television System Committee, spécifications de télédiffusion couleur adoptées principalement par les E.-U., le Canada et le Japon.

#### ■ Exif Print (Exif version 2.3)

Le format Exif Print est un nouveau format révisé pour appareils photo numérique, contenant une grande variété d'informations de tournage afin de procurer une impression optimale.

#### AVIS IMPORTANT : Veuillez lire ce guide avant d'utiliser le logiciel

Il est interdit d'exporter directement ou indirectement, en partie ou en totalité, un logiciel sous licence sans l'accord des autorités dirigeantes concernées.

### AVIS AU LECTEUR

Pour éviter tout risque d'incendie ou d'électrocution, n'exposez pas l'appareil à la pluie ou à l'humidité.

Veillez lire les « Consignes de sécurité » et assurez-vous de les avoir bien comprises avant d'utiliser l'appareil photo.

Matériau en perchlorate : une manipulation particulière peut être nécessaire. Consultez <http://www.dtscc.ca.gov/hazardouswaste/perchlorate>.

#### À l'attention des clients résidant aux États-Unis

Testé pour être en conformité avec les normes de la FCC POUR UNE UTILISATION RÉSIDEN-  
TIELLE OU DE BUREAU

**Réglementation de la FCC :** Cet appareil est conforme à la Partie 15 de la réglementation de la FCC. Son fonctionnement est soumis aux deux conditions suivantes : (1) Cet appareil ne peut pas causer d'interférence dangereuse et (2) cet appareil doit accepter toute interférence reçue, y compris celle susceptible de provoquer un fonctionnement indésirable.

**ATTENTION :** Cet appareil a été testé et déclaré conforme aux normes d'un appareil numérique de Classe B, stipulées dans la Partie 15 de la réglementation de la FCC. Ces normes sont destinées à assurer une protection suffisante contre les interférences dangereuses dans le cadre d'une installation résidentielle. Cet appareil génère, utilise et peut émettre des fréquences radio et peut, s'il n'est pas installé et utilisé conformément aux instructions, être à l'origine d'interférences dans les communications radio. Néanmoins, il n'est pas possible de garantir que des interférences ne seront pas provoquées dans certaines installations particulières. Si cet appareil est effectivement à l'origine d'interférences nuisibles à la réception radio ou télévisuelle, ce qui peut être déterminé en éteignant et en allumant l'appareil, il est conseillé à l'utilisateur de remédier à cette situation en recourant à une ou plusieurs des mesures suivantes :

- Réorienter ou repositionner l'antenne de réception.
- Augmenter la distance entre l'appareil et le récepteur.
- Brancher l'appareil dans une prise appartenant à un circuit différent de celui sur lequel le récepteur est branché.
- Consulter le revendeur ou un technicien radio/télé qualifié pour obtenir de l'aide.
- Tout changement ou modification apporté à l'appareil non approuvé expressément dans ce manuel pourrait annuler le droit d'utiliser cet appareil.

**Remarques relatives à l'octroi d'autorisation :** Pour être conforme à la Partie 15 de la réglementation de la FCC, ce produit doit être utilisé avec un câble A/V, un câble USB et un cordon d'alimentation CC avec tores de ferrite, tels que préconisés par Fujifilm.

#### À l'attention des clients résidant au Canada

**ATTENTION :** Cet appareil numérique de classe B est conforme à la norme canadienne ICES-003.

#### Élimination du matériel électrique et électronique chez les particuliers

Applicable à l'Union européenne, la Norvège, l'Islande et le Liechtenstein : Ce symbole sur le produit, ou dans le manuel et sur la garantie, et/ou sur son emballage, indique que l'appareil ne doit pas être traité comme un déchet ménager. Il doit être acheminé vers un point de collecte qui recycle le matériel électrique et électronique.



En vous assurant de la bonne élimination de ce produit, vous contribuerez à éviter des conséquences préjudiciables pour l'environnement et la santé de l'homme, qui peuvent être provoquées par l'élimination inappropriée de ce produit.

Ce symbole sur les piles ou sur les accumulateurs indique que ces piles/accumulateurs ne seront pas traités comme des déchets ménagers.



Si votre matériel contient des piles ou des accumulateurs faciles à retirer, merci de les éliminer séparément conformément aux réglementations locales.

Le recyclage des matériaux contribuera à préserver les ressources naturelles. Pour obtenir plus d'informations sur le recyclage de ce produit, veuillez prendre contact avec votre mairie, la déchetterie la plus proche de votre domicile ou le magasin où vous l'avez acheté.

**Applicable aux pays n'appartenant pas à l'Union européenne, la Norvège, l'Islande et le Liechtenstein :** Si vous souhaitez jeter ce produit, y compris les piles ou les accumulateurs, veuillez prendre contact avec les autorités locales pour vous informer sur les moyens de retraitement existants.

#### Déclaration de conformité de la CE

Nous

**Nom :** FUJIFILM Electronic Imaging Europe GmbH

**Adresse :** Benzstrasse 2 47533 Kleve, Allemagne

déclarons que le produit

**Nom du produit :** APPAREIL PHOTO NUMÉRIQUE

FUJIFILM X10

**Nom du fabricant :** FUJIFILM Corporation

**Adresse du fabricant :** 7-3, AKASAKA 9-CHOME, MINATO-KU, TOKYO, 107-0052 JAPON

est conforme aux normes suivantes :

**Sécurité :** EN60065 : 2002 + A1 : 2006 + A11 : 2008

EN55022 : 2006 + A1 : 2007 Classe B

EN55024 : 1998 + A1 : 2001 + A2 : 2003

EN61000-3-2 : 2006

EN61000-3-3 : 2008

selon les dispositions de la Directive CEM (compatibilité électromagnétique) (2004/108/CE) et de la Directive Basse tension (2006/95/CE).



Kleve, Allemagne

1er octobre 2011

*C. Bräuning*

Lieu

Date

Signature, Directeur

# À propos de ce manuel

Avant d'utiliser l'appareil photo, veuillez lire ce manuel ainsi que les avertissements situés aux pages ii–vii. Pour obtenir plus d'informations sur des sujets spécifiques, veuillez consulter les sources indiquées ci-dessous.

## ✓ **Table des matières** ..... **ix**

La « Table des matières » vous donne un aperçu du manuel. Les principales opérations de l'appareil photo y sont énumérées.

## ✓ **Détection des pannes** ..... **111**

Vous rencontrez un problème spécifique avec l'appareil photo ? C'est ici que vous trouverez la réponse.

## ✓ **Messages et affichages d'avertissement** ..... **116**

Découvrez la signification d'une icône qui clignote ou d'un message d'erreur qui s'affiche.

## **Cartes mémoire**

Les photos peuvent être stockées dans la mémoire interne de l'appareil photo ou sur des cartes mémoire SD, SDHC et SDXC optionnelles ( 14), dénommées « cartes mémoire » dans ce manuel.

## **Avertissement relatif à la température**

L'appareil photo s'éteint automatiquement avant que sa température ou la température de la batterie ne dépasse les limites de sécurité. Les photos prises lorsqu'un avertissement relatif à la température s'affiche peuvent présenter des niveaux plus élevés de « bruit » (marbrures). Éteignez l'appareil photo et attendez qu'il refroidisse avant de le rallumer.

## **Entretien du corps de l'appareil photo**

Pour profiter pleinement de votre appareil photo, utilisez un chiffon doux et sec pour nettoyer le boîtier de l'appareil photo après chaque utilisation. N'utilisez pas d'alcool, de solvants ou d'autres produits chimiques volatils, qui pourraient décolorer ou déformer le cuir du boîtier de l'appareil photo. Si du liquide est renversé sur l'appareil photo, retirez-le immédiatement avec un chiffon doux et sec.



# Table des matières

Pour votre sécurité.....	ii	AUTO.....	29
Consignes de sécurité.....	ii	<b>Adv. AVANCÉ</b> .....	29
À propos de ce manuel.....	viii	<b>SP POSITION SCÈNE</b> .....	33
<b>Avant que vous commenciez</b>		<b>Verrouillage de la mise au point</b> .....	34
<b>Introduction</b> .....	1	<b>La touche AFL/AEL</b> .....	35
Symboles et conventions.....	1	Verrouillage de l'exposition.....	35
Accessoires fournis.....	1	Verrouillage de la mise au point.....	35
Parties de l'appareil photo.....	2	<b>Modes Macro et Super Macro (Gros plans)</b> .....	36
Affichages de l'appareil photo.....	5	<b>Utilisation du flash (Flash intelligent)</b> .....	37
<b>Premières étapes</b>		<b>Utilisation du retardateur</b> .....	39
Fixation de la courroie.....	8	<b>Prise de vue en continu (Mode rafale/Bracketing)</b> .....	40
Recharge de la batterie.....	10	<b>Compensation de l'exposition</b> .....	44
Insertion de la batterie et d'une carte mémoire.....	11	<b>Mesure</b> .....	45
Allumer et éteindre l'appareil photo.....	15	<b>Mode de mise au point</b> .....	46
Configuration de base.....	17	<b>Sélection de la plage de mise au point</b> .....	48
<b>Principes de base des modes photographie et lecture</b>		<b>Balance des blancs</b> .....	49
Prise de photos.....	18	<b>Choisir le rôle des boutons Fn et RAW</b> .....	51
Visualisation de photos.....	22	<b>Détection des visages</b> .....	52
<b>Instructions plus approfondies concernant le mode photographie</b>		<b>Reconnaissance des visages</b> .....	53
Mode de prise de vue.....	23	Ajout de nouveaux visages.....	53
<b>P</b> : PROGRAMME AE.....	24	Consultation, modification et suppression des données existantes.....	54
<b>S</b> : PRIORITE VITESSE.....	25	<b>Prendre des images RAW</b> .....	55
<b>A</b> : PRIORITE OUVERTURE.....	25	<b>Instructions plus approfondies concernant le mode lecture</b>	
<b>M</b> : MANUAL.....	26	<b>Options de lecture</b> .....	56
<b>C1/C2</b> : CUSTOM MODE.....	27	Prise de vue continue.....	56
<b>EXR (EXR AUTO/EXR Priorité)</b> .....	28	★ Favoris : Notation des photos.....	56
		Zoom lecture.....	57
		Lecture d'images multiples.....	58
		<b>Suppression de photos</b> .....	59

<b>Visualisation des informations des photos</b> .....	60	QUALITE D'IMAGE .....	84
<b>Recherche Photos</b> .....	61	PLAGE DYNAMIQUE .....	84
<b>Création d'un Livre Album</b> .....	62	SIMULATION DE FILM .....	85
Création d'un livre album .....	62	CHANGT BAL BLANCS.....	85
Visionnage de livres albums .....	63	COULEUR .....	85
Modifier et effacer des livres albums.....	63	DETAIL.....	85
<b>Visionnage des panoramas</b> .....	64	TON LUMIERE.....	85
<b>Films</b>		TON OMBRE.....	85
<b>Enregistrer des films</b> .....	65	REDUCT. DU BRUIT.....	85
Taille d'image pour les vidéos.....	66	ZOOM NUM INTELLIGENT.....	86
<b>Visionner des films</b> .....	67	ANTI FLOU AVANCÉ .....	86
<b>Raccordements</b>		DETECTION SUJET .....	86
<b>Visionner des photos sur une télévision</b> .....	68	MODE AF.....	86
<b>Impression de photos par USB</b> .....	70	RECO. VISAGE .....	87
Raccordement de l'appareil photo.....	70	FLASH.....	87
Impression de photos sélectionnées .....	70	FLASH EXTERNE .....	87
Impression de la commande d'impression DPOF .....	71	REGLAGE PERSO. ....	87
Création d'une commande d'impression DPOF.....	73	AFF. REGL. PERSO.....	88
<b>Visionnement des photos sur un ordinateur</b> .....	76	MODE VIDEO .....	88
Installation du logiciel.....	76	MODE AF (mode ) .....	88
Raccordement de l'appareil photo.....	80	<b>Utilisation des menus : Mode lecture</b> .....	89
<b>Menus</b>		Utilisation du menu lecture .....	89
<b>Utilisation des menus : Mode de prise de vue</b> .....	82	Options du menu lecture.....	89
Utilisation du menu prise de vues .....	82	CREA LIVRE ALBUM .....	89
Options du menu prise de vues .....	82	RECHERCHE PHOTOS .....	89
<b>EXR</b> MODE .....	82	EFFACE.....	89
<b>MODE Adv.</b> .....	82	BALISER TRANSF.....	89
<b>SCENES</b> .....	82	DIAPORAMA.....	90
<b>ISO</b> .....	82	CONVERSION RAW .....	91
<b>TAILLE D'IMAGE</b> .....	83	REDUC. YEUX ROUGE.....	92
		PROTÉGER .....	92
		RECADRER.....	93
		REDIMENSIONNER .....	93

ROTATION IMAGE.....	94	PAS DE MISE AU POINT.....	103
COPIER.....	94	GUIDE CADRAGE.....	103
MEMO AUDIO.....	95	ESPACE COULEUR.....	104
EFF. DÉTEC. VISAGE.....	95	SAUVEG. PHOTO D'ORIG.....	104
IMPRESSION (DPOF).....	95	REGL. ROTAT AUTO.....	104
FORMAT IMAGE.....	96	COULEUR DU FOND.....	104
<b>Le menu de configuration.....</b>	<b>97</b>	AFF. DE L'AIDE.....	104
Utilisation du menu de configuration.....	97	STAN. VIDEO.....	104
Options du menu de configuration.....	98	REINIT. PERSO.....	105
DATE/HEURE.....	98	REGLAGE ALIM.....	105
DECALAGE HOR.....	98		
言語/LANG.....	98		
MODE SILENCE.....	98		
INITIALISER.....	99		
FORMATAGE.....	99		
IMAGE.....	99		
NUMERO IMAGE.....	100		
VOL. APPAREIL.....	100		
VOL. DECL.....	100		
SON DECLENCHEUR.....	100		
VOL. LECTURE.....	101		
LUMINOSITE LCD.....	101		
EXT. AUTO.....	101		
DÉMARRAGE RAPIDE.....	101		
BOUTON Fn.....	101		
DOUBLE STAB.....	101		
REDUC. YEUX ROUGE.....	102		
TEMOIN AF.....	102		
MODE MEM. AE/AF.....	102		
TOUCHE MEM. AE/AF.....	102		
RAW.....	102		
VÉRIFICATION AF.....	102		
ÉCRAN CONTRÔLE FOCUS.....	103		

## Notes techniques

<b>Accessoires optionnels.....</b>	<b>106</b>
Accessoires de la marque FUJIFILM.....	107
Fixation des pare-soleil.....	109
Fixation des filtres (disponible chez des fournisseurs tiers).....	109
<b>Prendre soin de l'appareil photo.....</b>	<b>110</b>

## Détection des pannes

<b>Problèmes et solutions.....</b>	<b>111</b>
<b>Messages et affichages d'avertissement.....</b>	<b>116</b>

## Annexe





<b>Capacité de la mémoire interne/ des cartes mémoire.....</b>	<b>120</b>
<b>Spécifications.....</b>	<b>121</b>



# Introduction

## **Symboles et conventions**

Les symboles suivants sont utilisés dans ce manuel :

-  : Ces informations doivent être lues avant l'utilisation pour assurer le bon fonctionnement de l'appareil photo.
-  : Points dont il faut tenir compte lors de l'utilisation de l'appareil photo.
-  : Informations supplémentaires qui peuvent être utiles lors de l'utilisation de l'appareil photo.
-  : Autres pages de ce manuel où vous trouverez des informations associées.

Les menus ainsi que tout autre texte affiché sur l'écran de l'appareil photo sont indiqués en gras. Dans les illustrations de ce manuel, il se peut que l'affichage de l'écran soit simplifié afin de faciliter l'explication.

## **Accessoires fournis**

Les éléments suivants sont fournis avec l'appareil photo :



*Batterie rechargeable NP-50*

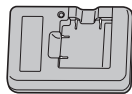

*Chargeur de batterie BC-45W*

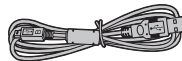

*Câble USB*

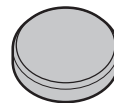

*Capuchon d'objectif*

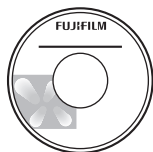

*CD-ROM*



*Outil de fixation des attaches*



*Attaches de courroie en métal (x2)*

- Manuel du propriétaire (ce manuel)
- Courroie (bandoulière)
- Caches de protection (x 2)

## Parties de l'appareil photo

Pour plus d'informations, référez-vous à la page indiquée à droite de chaque élément.

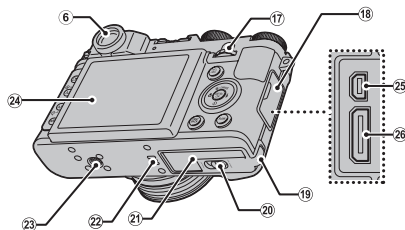
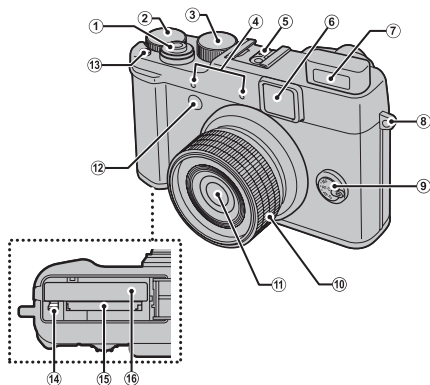

<b>1</b> Déclencheur.....	20	<b>10</b> Bague de zoom.....	19	<b>18</b> Cache-bornes.....	68, 70, 80
<b>2</b> Molette de correction de l'exposition.....	44	<b>11</b> Objectif.....	110	<b>19</b> Cache du câble du coupleur CC.....	107
<b>3</b> Molette de mode.....	23	<b>12</b> Illuminateur d'assistance de mise au point automatique.....	102	<b>20</b> Loquet du couvercle du compartiment de la batterie.....	11
<b>4</b> Microphone (L/R).....	65	<b>13</b> Témoin du retardateur.....	39	<b>21</b> Cache du compartiment de la batterie.....	11
<b>5</b> Griffes porte-accessoires.....	87, 106	<b>14</b> Touche <b>Fn</b> (Fonction).....	51	<b>22</b> Haut-parleur.....	67, 95
<b>6</b> Fenêtre du viseur.....	6	<b>15</b> Logement de la batterie.....	11, 13	<b>23</b> Fixation du trépied.....	5
<b>7</b> Flash.....	37	<b>16</b> Compartiment de la batterie.....	11	<b>24</b> Écran.....	5
<b>8</b> Cillet de dragonne.....	8	<b>17</b> Molette de commande principale.....	4	<b>25</b> Connecteur du câble USB.....	68, 70, 80
<b>9</b> Touche de sélection du mode de mise au point.....	46			<b>26</b> Connecteur du câble HDMI.....	68

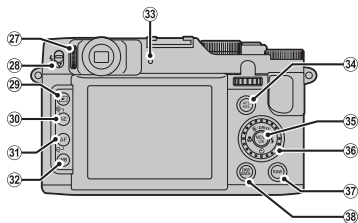

27	Commande d'ajustement dioptrique.....	4	33	Témoin lumineux.....	21
28	⚡ (flash pop-up) touche.....	37	34	Touche <b>AFL/AEL</b> (verrouillage de l'exposition automatique/mise au point automatique).....	35, 47
29	Touche <b>▶</b> (lecture).....	15, 22	35	Touche de sélection (voir ci-dessous)	4
30	Touche <b>AE</b> (exposition automatique).....	45	36	Molette de commande secondaire.....	4
	Touche <b>Q</b> (zoom avant en lecture).....	57	37	Touche <b>RAW</b> .....	55
31	Touche <b>AF</b> (mise au point automatique).....	48	38	Touche <b>DISP</b> (affichage)/ <b>BACK</b> .....	6, 21
	Touche <b>Q</b> (zoom arrière en lecture).....	57			
32	Touche <b>WB</b> (balance des blancs).....	49			

### ● La touche de sélection

#### Touche de sélection (haut) (▲)

Touche **DRIVE** (📖 40)/  
Touche **🗑** (supprimer) (📖 22)

Touche **MENU/OK** (📖 17)

#### Touche de sélection (gauche) (◀)

Touche **🌸** (macro) (📖 36)

#### Touche de sélection (droite) (▶)

Touche **⚡** (flash) (📖 37)

#### Touche de sélection (bas) (▼)

Touche **⌚** (retardateur) (📖 39)

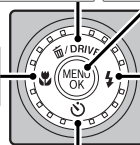

### Molette de commande principale/Molette de commande secondaire

Tournez la molette de commande principale/secondaire pour définir la valeur d'ouverture ou la vitesse d'obturation. Vous pouvez également sélectionner des éléments à l'aide de la molette de commande principale/secondaire de la touche de sélection. Pour ajuster la mise au point pour **MF**, tournez la molette de commande secondaire (📖 46).



Molette de commande principale







Molette de commande secondaire

Appuyez sur le centre de la molette de commande principale pour effectuer certaines opérations comme faire basculer paramètre en mode **M**.



### Verrouillage des commandes

Pour verrouiller la touche **RAW** et la touche de sélection (**DRIVE**/), appuyez sur **MENU/OK** jusqu'à ce que  s'affiche. Cette opération empêche un fonctionnement accidentel pendant la prise de vue. Vous pouvez débloquer les commandes en appuyant sur **MENU/OK** jusqu'à ce que  disparaisse.

### Commande d'ajustement dioptrique

L'appareil photo est équipé d'un ajustement dioptrique pour prendre en charge les différences individuelles de vision. Faites glisser la commande d'ajustement dioptrique vers le haut et vers le bas jusqu'à ce que l'affichage du viseur soit net.

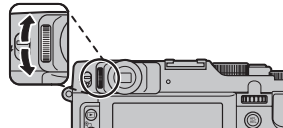



## Affichages de l'appareil photo

Les indicateurs suivants peuvent apparaître lors de la prise de vue et de la lecture. Les indicateurs affichés varient en fonction des réglages de l'appareil photo.

### ■ Prise de vue

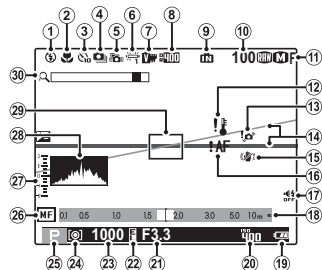

\* **IN** : indique qu'aucune carte mémoire n'est insérée et que les photos seront enregistrées dans la mémoire interne de l'appareil photo (12).

### ■ Lecture

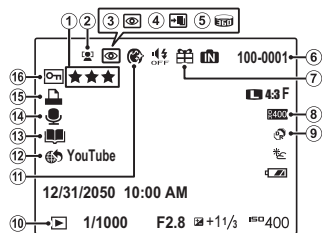

- |    |   |           |    |  |         |
|----|---|-----------|----|--|---------|
| 1  | Mode flash.....   | 37        | 16 | Avertissement relatif à la mise au point.....  | 20, 116 |
| 2  | Mode Macro (gros plan).....   | 36        | 17 | Indicateur du mode silencieux.....             | 21, 98  |
| 3  | Indicateur du retardateur.....  | 39        | 18 | Indicateur de distance.....                    | 46      |
| 4  | Mode de prise de vue continue.....  | 40        | 19 | Niveau de charge de la batterie.....           | 16      |
| 5  | Anti flou avancé.....   | 29, 86    | 20 | Sensibilité.....                               | 82      |
| 6  | Balance des blancs.....   | 49        | 21 | Ouverture.....                                 | 25, 26  |
| 7  | Simulation de film.....   | 85        | 22 | AE indicateur de verrouillage.....             | 35      |
| 8  | Plage dynamique.....  | 84        | 23 | Vitesse d'obturation.....                      | 25, 26  |
| 9  | Indicateur de mémoire interne*  |           | 24 | Mesure.....                                    | 45      |
| 10 | Nombre d'images disponibles.....  | 120       | 25 | Mode de prise de vue.....                      | 23      |
| 11 | Taille d'image/Qualité.....   | 83, 84    | 26 | Indicateur de mise au point manuelle.....      | 46      |
| 12 | Avertissement relatif à la température.....   | viii, 116 | 27 | Indicateur d'exposition.....                   | 44      |
| 13 | Avertissement relatif à un risque de flou.....  | 38, 116   | 28 | Histogramme.....                               | 7       |
| 14 | Niveau électronique.....  | 88        | 29 | Cadre de mise au point.....                    | 34      |
| 15 | Mode Dual IS.....   | 101       | 30 | Zoom num intelligent.....                      | 86      |
| 1  | Favoris.....  | 56        | 8  | Plage dynamique.....                           | 84      |
| 2  | Indicateur de détection des visages.....  | 52, 92    | 9  | Mode <b>EXR</b> .....                          | 28      |
| 3  | Indicateur de correction des yeux rouges.....   | 92        | 10 | Indicateur du mode de lecture.....             | 22, 56  |
| 4  | Pro focus mode (mode mise au point pro), pro low-light mode (mode basse lumière pro)..... | 31, 32    | 11 | Portrait enhancer (Optimisation portrait)..... | 33      |
| 5  | Panorama en mouvement.....  | 30, 64    | 12 | Baliser transf.....                            | 89      |
| 6  | Numéro de l'image.....  | 100       | 13 | Création livre album.....                      | 62      |
| 7  | Image gift.....   | 56        | 14 | Indicateur de mémo audio.....                  | 95      |
|    |   |           | 15 | Indicateur d'impression DPOF.....              | 71      |
|    |   |           | 16 | Image protégée.....                            | 92      |

## ■ Mode d'affichage

Appuyez sur **DISP/BACK** pour faire défiler les modes d'affichage de la façon ci-après :

- Prise de vue

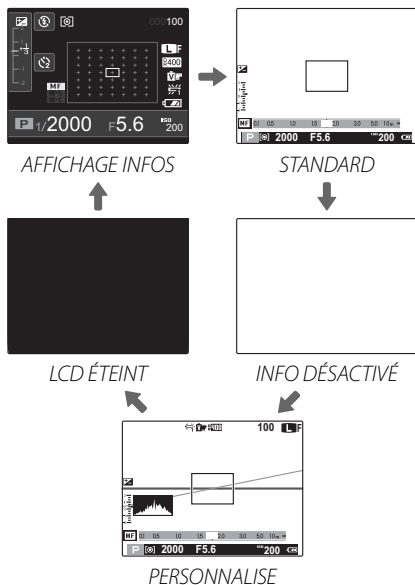

Alors qu' **AFFICHAGE INFOS** ou **LCD ÉTEINT** sont sélectionnés, le mode d'affichage peut passer sur **STANDARD** selon les opérations.

### ● Affichage personnalisé

Choisissez les éléments à afficher à l'aide de l'option **AFF. REGL. PERSO** du menu prise de vue (88).

### ● Viseur optique

Cet affichage est à l'abri des effets vidéo numériques et permet au sujet d'être vu directement sans décalage d'affichage. Les sujets se trouvent toujours dans le cadre de mise au point, ce qui vous permet de contrôler leur expression à tout moment.



- Aucune information ne s'affiche.
- L'image dans le viseur peut être légèrement différente de la photo finale à cause de la parallaxe.
- La couverture de l'image est d'environ 85% (lorsque le rapport d'aspect est de 4:3).
- Vous pouvez voir une partie de l'objectif à travers le viseur en fonction de la position du zoom.

## • Lecture

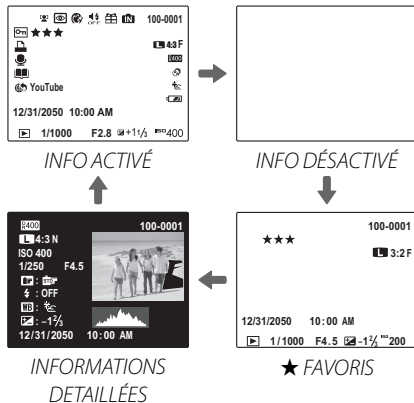

## Histogrammes

Les histogrammes représentent la répartition des tonalités dans l'image. La luminosité est représentée sur l'axe horizontal et le nombre de pixels sur l'axe vertical.



Ombres Hautes lumières

**Exposition optimale** : les pixels sont répartis en une courbe régulière sur toute la gamme des tonalités.



**Surexposé** : les pixels sont regroupés sur le côté droit du graphique.



**Sous-exposé** : les pixels sont regroupés sur le côté gauche du graphique.



# Fixation de la courroie

Fixez les attaches de courroie à l'appareil photo, puis fixez la courroie.

## 1 Ouvrez l'une des attaches de courroie.

Utilisez l'outil de fixation des attaches pour ouvrir une attache comme illustré.

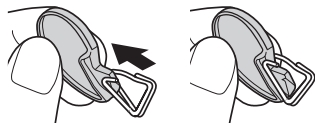

Rangez cet outil dans un endroit sûr. Vous en aurez besoin pour ouvrir à nouveau les attaches si vous devez retirer la courroie.

## 2 Insérez l'extrémité de l'attache dans l'un des œillets.

Insérez l'extrémité de l'attache dans l'œillet de la courroie. Retirez l'outil et servez-vous de l'autre main pour maintenir l'attache en place.

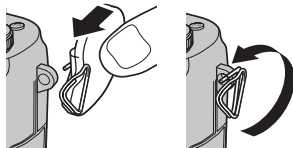

## 3 Enfilez l'attache dans l'œillet.

Rentrez entièrement l'attache dans l'œillet jusqu'à ce qu'elle se ferme en émettant un clic.

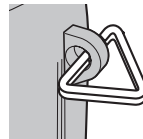

## 4 Posez un cache de protection.

Posez un cache de protection sur l'œillet comme illustré, en orientant le côté noir du cache vers l'appareil photo. Répétez les étapes 1 à 4 pour le second œillet.

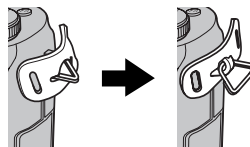

**5 Insérez la courroie.**

Passez la courroie dans le cache de protection et l'attache.

**6 Attachez la courroie.**

Attachez la courroie comme le montre l'illustration. Répétez les étapes 5 à 6 pour le second œillet.

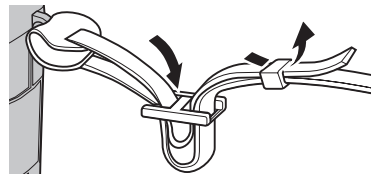

Pour éviter de faire tomber l'appareil photo, vérifiez que la courroie est fixée correctement.

# Recharge de la batterie

La batterie n'est pas chargée lors de l'expédition. Chargez-la avant toute utilisation.

## 1 Insérez la batterie dans le chargeur de batterie fourni.

Insérez la batterie dans la direction indiquée par les étiquettes ⊖ ⊕ ⊕.

Cet appareil photo fonctionne avec une batterie rechargeable NP-50.

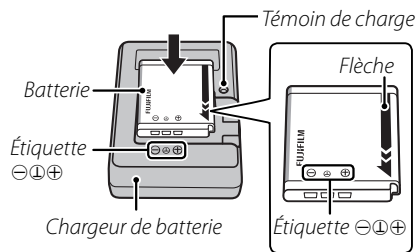

## 2 Branchez le chargeur.

Branchez le chargeur dans une prise de courant à l'intérieur. Le témoin de charge s'allume.

### L'indicateur de charge

L'indicateur de charge indique l'état de charge de la batterie comme suit :

Indicateur de charge	État de la batterie	Action
Éteint	Batterie non insérée.	Insérez la batterie.
	Batterie entièrement chargée.	Retirez la batterie.
Allumé	Batterie en cours de charge.	—
Clignote	Batterie défaillante.	Débranchez le chargeur et retirez la batterie.

## 3 Rechargez la batterie.

Retirez la batterie lorsque le chargement est terminé. Référez-vous aux spécifications (📖 124) pour obtenir plus d'informations sur les temps de charge (veuillez remarquer que ceux-ci sont plus longs à basse température).



Débranchez le chargeur lorsque vous ne l'utilisez pas.

# Insertion de la batterie et d'une carte mémoire

Bien que l'appareil photo puisse stocker les photos dans sa mémoire interne, vous pouvez utiliser des *cartes mémoire* SD, SDHC et SDXC optionnelles (vendues séparément) pour stocker davantage de photos. Après avoir rechargé la batterie, insérez cette dernière, ainsi que la carte mémoire, comme décrit ci-dessous.

## 1 Ouvrez le couvercle du compartiment de la batterie.

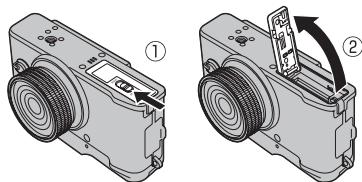

Assurez-vous que l'appareil photo est éteint avant d'ouvrir le couvercle du compartiment de la batterie.



- N'ouvrez pas le couvercle du compartiment de la batterie lorsque l'appareil photo est allumé. Si vous ne respectez pas cette précaution, vous risquez d'endommager les fichiers images ou les cartes mémoire.
- Ne forcez pas trop lorsque vous manipulez le couvercle du compartiment de la batterie.

## 2 Insérez la batterie.

Alignez la bande orange de la batterie avec le loquet de batterie orange et faites glisser la batterie dans l'appareil photo, en maintenant le loquet appuyé d'un côté. Vérifiez que la batterie est correctement insérée.

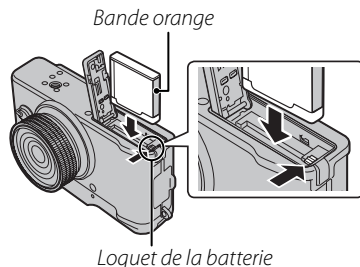

Insérez la batterie dans le bon sens. **Ne forcez pas et n'essayez pas d'insérer la batterie à l'envers ou à contre sens.** La batterie rentrera facilement dans le compartiment si elle est dans le bon sens.

### 3 Insérez la carte mémoire.

En tenant la carte mémoire dans le sens indiqué à droite, faites-la glisser au fond du logement jusqu'à ce qu'elle s'emboîte.

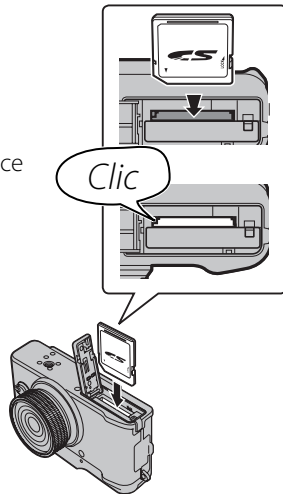

- Assurez-vous que la carte est dans le bon sens : ne l'insérez pas en biais et ne forcez pas. Si la carte mémoire n'est pas insérée correctement ou si aucune carte mémoire n'est insérée,  s'affiche sur l'écran LCD et la mémoire interne est utilisée pour l'enregistrement et la lecture.

- Les cartes mémoire SD/SDHC/SDXC peuvent être verrouillées, ce qui rend impossible le formatage de la carte ou l'enregistrement et la suppression des images. Avant d'insérer une carte mémoire SD/SDHC/SDXC, faites coulisser la languette de protection en écriture dans la position déverrouillée.

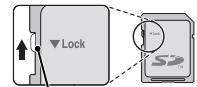

Languette de protection en écriture

### 4 Fermez le couvercle du compartiment de la batterie.

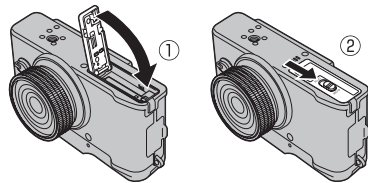



**Batteries**

- Essuyez les bornes de la batterie avec un chiffon propre et sec afin d'éliminer toute saleté. Si vous ne respectez pas cette précaution, la batterie risque de ne pas se recharger.
- Ne collez pas d'autocollants ou d'autres objets sur la batterie. Si vous ne respectez pas cette précaution, vous risquez de ne plus pouvoir retirer la batterie de l'appareil photo.
- Ne court-circuitez pas les bornes de la batterie. Celle-ci pourrait surchauffer.
- Veuillez lire les précautions de la section « Alimentation et batterie » (iv).
- Utilisez uniquement les chargeurs de batteries conçus pour être utilisés avec cette batterie. Si vous ne respectez pas cette précaution, le produit risque de ne pas fonctionner correctement.
- Ne retirez pas les étiquettes de la batterie et n'essayez pas de couper ou d'enlever l'enveloppe extérieure.
- La batterie perd progressivement sa charge lorsqu'elle n'est pas utilisée. Chargez la batterie un ou deux jours avant utilisation.

**Utilisation d'un adaptateur secteur**

- L'appareil photo peut être alimenté par un adaptateur secteur et un coupleur CC optionnels (vendus séparément). Consultez les manuels fournis avec l'adaptateur secteur et le coupleur CC pour obtenir plus d'informations.

- En fonction du pays ou de la région d'achat, un mode démo (sous forme de diaporama) peut démarrer lorsque vous allumez l'appareil photo, si ce dernier est alimenté par un adaptateur secteur. Appuyez sur le déclencheur pour arrêter le diaporama.

**Retrait de la batterie et de la carte mémoire**

Avant de retirer la batterie ou la carte mémoire, *éteignez l'appareil photo* et ouvrez le couvercle du compartiment de la batterie.

Pour retirer la batterie, poussez le loquet de la batterie vers le côté, puis faites glisser la batterie hors de l'appareil photo comme le montre l'illustration.

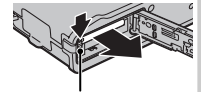

Loquet de la batterie

Pour retirer la carte mémoire, appuyez dessus et relâchez-la lentement. Vous pouvez ensuite la retirer à la main. Lorsque vous retirez la carte mémoire, celle-ci peut sortir de son logement trop rapidement. Utilisez votre doigt pour la retenir et relâchez-la avec précaution.

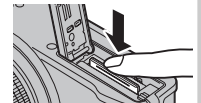

## ■ Cartes mémoire compatibles

Les cartes mémoire SD, SDHC et SDXC de FUJIFILM et SanDisk ont été homologuées pour une utilisation dans cet appareil photo. Vous trouverez une liste complète des cartes mémoire homologuées à l'adresse [http://www.fujifilm.com/support/digital\\_cameras/compatibility/](http://www.fujifilm.com/support/digital_cameras/compatibility/). Le fonctionnement n'est pas garanti avec d'autres cartes. Cet appareil photo ne peut pas être utilisé avec les cartes **xD-Picture Cards** ou avec les périphériques multimédia **MultiMedia-Card** (MMC).

## ▣ Cartes mémoire

- **N'éteignez pas l'appareil photo et ne retirez pas la carte mémoire pendant le formatage de cette dernière ou pendant l'enregistrement ou la suppression des données sur la carte.** Si vous ne respectez pas cette précaution, la carte risque de s'endommager.
- Formatez les cartes mémoire SD/SDHC/SDXC avant la première utilisation et assurez-vous de formater toutes les cartes mémoire après leur utilisation sur un ordinateur ou un autre appareil. Pour obtenir plus d'informations sur le formatage des cartes mémoire, référez-vous à «  **FORMATAGE** » (p. 99).
- Les cartes mémoire sont petites et peuvent être avalées : gardez-les hors de portée des enfants. Si un enfant avale une carte mémoire, consultez immédiatement un médecin.

- Les adaptateurs miniSD ou microSD, qui sont plus grands ou plus petits que les dimensions standard d'une carte SD/SDHC/SDXC, risquent de ne pas être éjectés normalement : si la carte n'est pas éjectée, confiez l'appareil photo à un représentant de service agréé. Ne forcez pas pour retirer la carte.
- Ne collez pas d'étiquettes sur les cartes mémoire. Le décollement des étiquettes risque d'entraîner un dysfonctionnement de l'appareil photo.
- L'enregistrement vidéo peut être interrompu avec certains types de cartes mémoire SD/SDHC/SDXC. Utilisez une carte **CLASS 4** ou supérieure lorsque vous enregistrez des vidéos HD ou à grande vitesse.
- Les données présentes dans la mémoire interne peuvent être effacées ou corrompues lors de la réparation de l'appareil photo. Veuillez remarquer que le réparateur pourra voir les photos enregistrées dans la mémoire interne.
- Le formatage de la carte mémoire ou de la mémoire interne de l'appareil photo crée un dossier où les photos sont stockées. Ne renommez pas et n'effacez pas ce dossier. N'utilisez pas un ordinateur ou un autre appareil pour modifier, effacer ou renommer les fichiers images. Utilisez toujours l'appareil photo pour supprimer les photos des cartes mémoire et de la mémoire interne : avant de modifier ou de renommer des fichiers, copiez-les sur un ordinateur puis modifiez ou renommez les copies, pas les originaux.

# Allumer et éteindre l'appareil photo

Pour allumer l'appareil photo, tournez la bague de zoom comme indiqué.

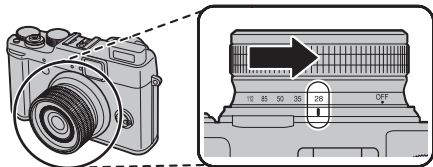

Tournez la bague de zoom sur **OFF** pour éteindre l'appareil photo.

## Passage en mode de lecture

Appuyez sur la touche  pour lancer la lecture.

Appuyez de nouveau sur la touche  ou appuyez sur le déclencheur à mi-course pour revenir au mode de prise de vue.



- Si la bague de zoom n'est pas entièrement tournée sur **OFF**, la batterie se vide.
- Les photos peuvent être affectées par la présence de traces de doigts et d'autres marques sur l'objectif. Veillez à ce que l'objectif reste propre.

## Mise en route de l'appareil photo en mode lecture

Pour allumer l'appareil photo et commencer la lecture, appuyez sur la touche  pendant une seconde environ.

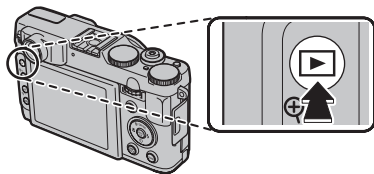

Appuyez encore sur la touche  pour éteindre l'appareil photo.







L'appareil photo ne quitte pas le mode prise de vue lorsque vous appuyez sur la touche de prise de vue.

**Extinction automatique**

L'appareil photo s'éteint automatiquement si vous n'effectuez aucune opération pendant la période définie dans le menu **EXT. AUTO** (📖 101). Pour réactiver l'appareil photo lorsqu'il s'est éteint automatiquement, tournez la bague de zoom sur **OFF**, puis allumez l'appareil photo.

**Niveau de charge de la batterie**

Le niveau de charge de la batterie est indiqué comme suit :

Indicateur	Description
 (blanc)	Batterie partiellement déchargée.
 (blanc)	Batterie déchargée à plus de 50%.
 (rouge)	Batterie faible. Rechargez-la dès que possible.
 (clignote, rouge)	Batterie déchargée. Éteignez l'appareil photo et rechargez la batterie.

# Configuration de base

Une boîte de dialogue de sélection de la langue apparaît la première fois que l'appareil photo est allumé. Configurez l'appareil photo tel que décrit ci-dessous (pour obtenir des informations sur la réinitialisation de l'horloge ou le changement de langue, référez-vous à la page 98).

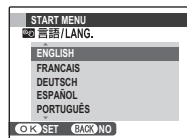

- 1 Mettez une langue en surbrillance et appuyez sur **MENU/OK**.





Appuyez sur **DISP/BACK** pour ignorer l'étape actuelle. Toutes les étapes que vous ignorez s'afficheront à nouveau la prochaine fois que vous allumerez l'appareil photo.



- 2 La date et l'heure s'affichent. Appuyez sur la touche de sélection gauche ou droite pour mettre en surbrillance l'année, le mois, le jour, l'heure ou les minutes et appuyez sur la touche de sélection supérieure ou inférieure pour modifier les valeurs. Pour modifier l'ordre d'affichage de l'année, du mois et du jour, mettez en surbrillance le format de date et appuyez sur la touche de sélection supérieure ou inférieure. Appuyez sur **MENU/OK** une fois les réglages terminés.

- 3 Les options de gestion de l'énergie s'affichent. Appuyez sur la touche de sélection supérieure ou inférieure pour mettre en surbrillance l'une des options suivantes puis appuyez sur **MENU/OK** :

-  **ECO. D'ENERGIE** : Permet d'économiser la batterie.
-  **LCD CLAIRE** : Permet de choisir un affichage plus lumineux et de qualité supérieure.

## L'horloge de l'appareil photo

Si la batterie n'est plus dans l'appareil photo pendant une période prolongée, l'horloge est réinitialisée et la boîte de dialogue de sélection de la langue s'affiche à nouveau lorsque vous allumez l'appareil photo.



# Prise de photos

La présente section explique les notions de base de la photographie.

## 1 Sélectionnez un mode.

Lorsque vous tournez la molette de mode sur **EXR**, l'affichage **EXR AUTO** apparaît sur l'écran LCD.

### ● Icônes scène (📖 28)

L'appareil photo sélectionne automatiquement la scène appropriée.



### ● L'icône 📷

En mode **EXR AUTO**, l'appareil photo ajuste la mise au point en continu et tente de détecter des visages, ce qui augmente la consommation d'énergie. 📷 s'affiche sur l'écran LCD.



- L'appareil photo analyse la scène et sélectionne le mode **EXR** préféré lorsque le déclencheur est appuyé à mi-course (📖 29).
- Pour augmenter le flash lorsque l'éclairage est faible, appuyez sur la touche de flash pop-up (📖 37).

## 2 Cadrez la photo.

Utilisez la bague de zoom pour cadrer l'image sur l'écran. L'indicateur de zoom apparaît.

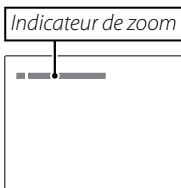
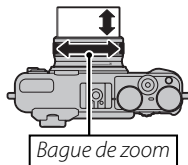

### Verrouillage de la mise au point

Utilisez le verrouillage de la mise au point ( 34) pour faire la mise au point sur des sujets qui ne se trouvent pas dans le cadre de mise au point.

### Comment tenir l'appareil photo

Tenez bien l'appareil photo avec les deux mains en gardant vos coudes contre votre corps. Si vos mains tremblent ou ne sont pas stables, vous risquez d'obtenir des photos floues.

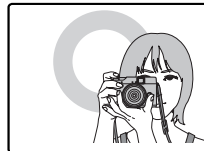

Pour éviter que vos photos ne soient floues ou trop sombres (sous-exposées), ne mettez pas vos doigts et tout autre objet devant l'objectif et le flash.

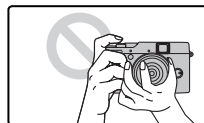

### 3 Faites la mise au point.

Appuyer jusqu'à mi-course sur le déclencheur pour faire la mise au point.



**Si l'appareil photo arrive à faire la mise au point**, il émet deux bips et un témoin lumineux vert s'allume.

**Si l'appareil photo n'arrive pas à faire la mise au point**, le cadre de mise au point devient rouge, le symbole **!AF** apparaît et le témoin lumineux vert clignote. Changer la composition ou utiliser le verrouillage de mise au point (📖 34).

### 4 Prenez la photo.

Appuyez doucement mais à fond sur le déclencheur pour prendre la photo.



### 📖 Le déclencheur

Le déclencheur possède deux positions. Lorsque vous appuyez sur le déclencheur à mi-course (①) la mise au point et l'exposition sont réglées : pour prendre la photo, appuyez à fond sur le déclencheur (②).

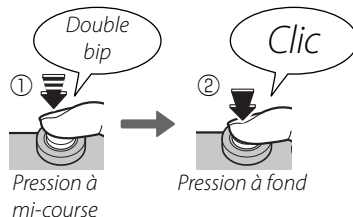

Si le sujet est mal éclairé, l'illuminateur d'assistance de mise au point automatique peut s'allumer pour aider à la mise au point (📖 102). Pour obtenir des informations sur l'utilisation du flash dans des conditions de faible éclairage, référez-vous à la page 37.



## MODE SILENCE

Dans les situations dans lesquelles les bruits ou les lumières de l'appareil photo risquent d'être malvenus, appuyez sur la touche **DISP/BACK** jusqu'à ce que le symbole  apparaisse.

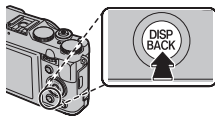

Le haut-parleur de l'appareil photo, le flash et l'illuminateur d'assistance de mise au point automatique/témoin du retardateur s'éteignent et il est impossible d'ajuster les réglages du volume (veuillez remarquer que le flash se déclenche quand même lorsque  est sélectionné en mode scène). Pour restaurer le fonctionnement normal, appuyez sur la touche **DISP/BACK** jusqu'à ce que l'icône  ne soit plus affichée.

## Le témoin lumineux

Témoin lumineux

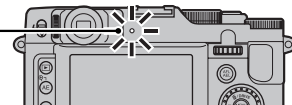

Le témoin lumineux indique le statut de l'appareil photo de la manière suivante :

Témoin lumineux	Statut de l'appareil photo
Allumé vert	Mise au point verrouillée.
Clignotant vert	Avertissement de flou, mise au point ou exposition. Vous pouvez prendre une photo.
Clignotant vert et orange	Photos en cours d'enregistrement. Vous pouvez prendre des photos supplémentaires.
Allumé orange	Photos en cours d'enregistrement. Vous ne pouvez pas prendre de photos supplémentaires pour le moment.
Clignotant orange (Rapide)	Le flash est en cours de chargement : le flash ne se déclenche pas lors de la prise de vue.
Scintillement orange (Bas)	La bague de zoom se trouve entre ON et OFF. L'image ne peut être prise.
Clignotant rouge	Erreur d'objectif ou de mémoire (carte mémoire pleine ou non formatée, erreur de formatage ou autre erreur de mémoire).

### Avertissements

Des avertissements détaillés peuvent apparaître à l'écran. Référez-vous aux pages 116–119 pour plus d'informations.

# Visualisation de photos

Les photos peuvent être visualisées à l'écran. Lorsque vous prenez une photo importante, faites une prise de vue test et vérifiez le résultat.

## 1 Appuyez sur la touche .

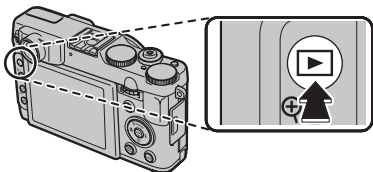

La photo la plus récente apparaît à l'écran.



## 2 Visionnez d'autres photos.

Appuyez sur la touche de sélection droite pour regarder les photos dans l'ordre dans lequel elles ont été prises et sur la touche de sélection gauche pour les regarder dans le sens inverse.



Appuyez sur le déclencheur pour quitter le mode prise de vue.

## **Suppression de photos**

Pour supprimer la photo actuellement affichée à l'écran, appuyez sur la touche de sélection supérieure ()



Pour quitter sans supprimer la photo, mettez en surbrillance **ANNULER** et appuyez sur **MENU/OK**.

## **Le menu lecture**

Vous pouvez également effacer des photos à partir du menu lecture ( 59).

## Mode de prise de vue

Choisissez un mode de prise de vue en fonction de la scène ou du type de sujet. Pour choisir un mode de prise de vue, tournez la molette de mode sur le réglage souhaité. Les modes suivants sont disponibles :

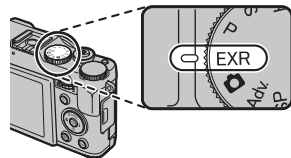

**EXR** : Ce mode optimise la netteté, réduit le bruit, augmente la plage dynamique ou laisse à l'appareil photo le soin de modifier automatiquement les réglages pour qu'ils soient adaptés à la scène (📖 28).

**📷 (AUTO)** : Un mode simple « viser et photographier » recommandé pour les utilisateurs d'appareils photo numériques débutants (📖 29).

**Adv. (AVANCÉ)** : Utilisez en toute simplicité des techniques sophistiquées (📖 29).

**P, S, A, M** : Sélectionnez l'un de ces modes pour disposer d'un contrôle total des réglages de l'appareil photo, y-compris l'ouverture (**M** et **A**) et/ou la vitesse d'obturation (**M** et **S**) (📖 24).

**C1/C2 (PERSONNALISÉ)** : Permet de rappeler des réglages mis en mémoire pour les modes **P, S, A, M** et tous les modes **EXR** sauf **EXR** (📖 27).

**🎧 (FILM)** : Tourner un film avec de l'audio (📖 65).

**SP (SCENES)** : Permet de choisir une scène adaptée au sujet ou aux conditions de prise de vue et de laisser l'appareil photo faire le reste (📖 33).

## **P : PROGRAMME AE**

Dans ce mode, l'appareil photo règle automatiquement l'exposition. Si vous le souhaitez, vous pouvez choisir différentes combinaisons de vitesses d'obturation qui produiront la même exposition (position programme).



Si le sujet est en dehors de la plage de mesure de l'appareil photo, les affichages de vitesse d'obturation et d'ouverture indiquent « --- ». Appuyez sur le déclencheur à mi-course pour mesurer à nouveau l'exposition.



### **Position Programme**

Tournez la molette de commande principale/secondaire pour définir la combinaison de la vitesse d'obturation et de l'ouverture de votre choix. Les valeurs par défaut peuvent être restaurées en augmentant le flash ou en éteignant l'appareil photo. Pour utiliser le décalage de programme, désactivez le flash et sélectionnez **NON** pour **FLASH EXTERNE**. En outre, il ne faut pas que les options **D-Ring PLAGE DYNAMIQUE** et **ISO ISO** soient configurées sur **AUTO**.

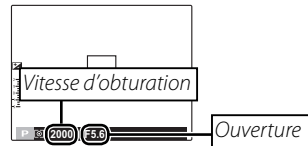

## S : PRIORITE VITESSE

Choisissez la vitesse d'obturation en utilisant la molette de commande principale/secondaire, pendant que l'appareil photo ajuste l'ouverture pour une exposition optimale.

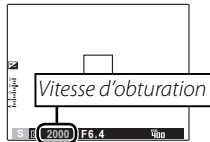

- S'il est impossible d'obtenir une exposition correcte avec la vitesse d'obturation sélectionnée, l'ouverture s'affiche en rouge. Modifiez la vitesse d'obturation jusqu'à obtenir une exposition correcte. Si le sujet se trouve en dehors de la plage de mesure de l'appareil photo, l'affichage de l'ouverture indique « F--- ». Appuyez sur le déclencheur à mi-course pour mesurer à nouveau l'exposition.
- Le temps de pose est restreint selon le réglage ISO.

## A : PRIORITE OUVERTURE

Choisissez l'ouverture en utilisant la molette de commande principale/secondaire, pendant que l'appareil photo ajuste l'obturation pour une exposition optimale.

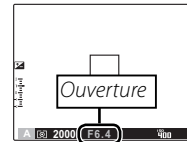

- S'il est impossible d'obtenir une exposition correcte avec l'ouverture sélectionnée, la vitesse d'obturation s'affiche en rouge. Modifiez l'ouverture jusqu'à obtenir une exposition correcte. Si le sujet se trouve en dehors de la plage de mesure de l'appareil photo, l'affichage de la vitesse d'obturation indique « --- ». Appuyez sur le déclencheur à mi-course pour mesurer à nouveau l'exposition.

## M : MANUAL

Dans ce mode, vous choisissez à la fois la vitesse d'obturation et l'ouverture. Si vous le souhaitez, vous pouvez modifier l'exposition par rapport à la valeur suggérée par l'appareil photo.



Tournez la molette de commande principale pour régler la vitesse d'obturation ou l'ouverture. Appuyez sur la molette de commande principale pour changer le paramètre entre la vitesse d'obturation et l'ouverture.

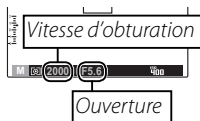

Tourner la molette de commande principale change le réglage marqué par ◀▶.



- Du bruit prenant la forme de pixels clairs répartis de manière aléatoire peut apparaître en cas d'exposition longue.
- Le temps de pose est restreint selon le réglage ISO.

### Molette de commande secondaire

Lorsqu'une option autre que **MF** est sélectionnée en mode mise au point (📖 46), vous pouvez utiliser la molette de commande secondaire pour régler la vitesse d'obturation ou l'ouverture.



- Tourner la molette de commande secondaire change le réglage non marqué par ◀▶.



- Appuyez sur la molette de commande principale pour modifier le paramètre.

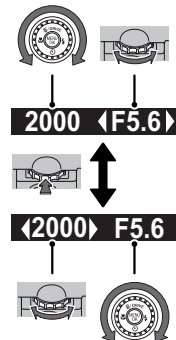

### L'indicateur d'exposition

La quantité de sous- ou surexposition de la photo avec les réglages actuels est indiquée par l'indicateur d'exposition.



## C1/C2 : CUSTOM MODE

En modes **P**, **S**, **A**, **M** et dans tous les modes **EXR** sauf **EXR AMT**, l'option **C1** **REGLAGE PERSONO.** dans le menu de prise de vue (87) vous permet de sauvegarder les paramètres de l'appareil et du menu en cours. Ces réglages sont rappelés à chaque fois que vous tournez la molette de mode dans la position **C1/C2** (mode personnalisé).



Menu/réglage	Réglages enregistrés
Menu prise de vues	ISO, TAILLE D'IMAGE, QUALITE D'IMAGE, PLAGE DYNAMIQUE, SIMULATION DE FILM, CHANGT BAL BLANCS, COULEUR, DETAIL, TON LUMIERE, TON OMBRE, REDUCT. DU BRUIT, ZOOM NUM INTELLIGENT, DETECTION SUJET, RECO. VISAGE, MODE AF, FLASH, FLASH EXTERNE
Menu de configuration	TEMOIN AF, RAW
Autres	Mesurer (AE), la balance des blancs (WB), le mode rafale/bracketing (DRIVE), le mode macro (M), le mode flash (F), le changement de programme, la vitesse d'obturation, l'ouverture, les options d'affichage de l'écran (DISP/BACK)



Une fois l'appareil photo éteint, **ZOOM NUM INTELLIGENT** se désactive.

## **EXR (EXR AUTO/EXR Priorité)**

Optimisez les réglages afin qu'ils soient adaptés à votre sujet actuel ou améliorez la netteté, la plage dynamique ou réduisez le bruit. Positionnez la molette de mode sur **EXR** et choisissez l'un des modes **EXR** suivants dans le menu prise de vue.



### **EXR AUTO (EXR AUTO)**

L'appareil photo sélectionne automatiquement la scène et le mode **EXR** en fonction des conditions de prise de vue.



Si **AUTO** est sélectionné comme **TAILLE D'IMAGE** en mode **EXR AUTO**, l'appareil photo sélectionne automatiquement la taille d'image optimale.

### **L'icône scène**

L'appareil photo sélectionne une des scènes suivantes :

Scène		Sujet principal									
		AUTO	PAYSAGE	NOCTURNE	MACRO	PLAGE	COUCHER SOL.	NEIGE	CIEL	VERDURE	CIEL ET VERDURE
Autre que portrait											
Portrait	Normal				—						
	Contre-jour			—	—						
Objet en mouvement											
Portrait & mouvement	Normal				—						
	Contre-jour			—	—						

\* Si est affiché, l'appareil photo prend une série de photos (Anti flou avancé ; 29).





Le mode sélectionné peut varier en fonction des conditions de prise de vue. Si le mode et le sujet ne correspondent pas, sélectionnez le mode (29) ou choisissez **SP** (33) et sélectionnez une scène manuellement.



### ●●● Anti flou avancé

Si  est affiché, l'appareil photo prend une série de photos et les combine pour former une seule image, où le « bruit » (marbrures) et l'effet de flou sont atténués.





 est disponible lorsque **OUI** est sélectionné dans le menu prise de vue ( 86) et lorsque le flash ( 37) est désactivé ou réglé sur auto.



- Il se peut que l'appareil photo mette un certain temps pour combiner les photos en une seule image. Il peut arriver que cette image ne soit pas créée si le sujet ou l'appareil photo bouge pendant la prise de vue. Assurez-vous que l'appareil photo reste stable pendant la prise de vue et ne déplacez pas l'appareil photo tant que la prise de vue n'est pas terminée.
- La couverture de l'image est réduite.

### L'icône EXR







Lorsque vous appuyez sur le déclencheur à mi-course, l'appareil choisit le mode **EXR** préféré :

-  (**PRIORIT RESOL**) : Pour des photos nettes et lumineuses.
-  (**ISO HT&BR BAS**) : Permet de réduire le bruit des photos prises à sensibilité élevée.

-  (**PRIOR PLAGE D**) : Permet d'augmenter la quantité de détails visibles dans les hautes lumières.

### ■ EXR Priorité

Choisissez l'une des options suivantes :

-  (**PRIORIT RESOL**) : Pour des photos nettes et lumineuses.
-  (**ISO HT&BR BAS**) : Permet de réduire le bruit des photos prises à sensibilité élevée.
-  (**PRIOR PLAGE D**) : Permet d'augmenter la quantité de détails visibles dans les hautes lumières. L'option  **PLAGE DYNAMIQUE** ( 84) peut être définie sur  (1600%) et  (800%).

### **AUTO**

Choisissez ce mode pour réaliser des photos instantanées nettes et claires. C'est le mode recommandé dans la plupart des situations.

### **Adv. AVANCÉ**

Ce mode associe la simplicité d'un mode « viser et photographier » à des techniques photographiques sophistiquées. L'option  **MODE Adv.** du menu prise de vue vous permet de choisir entre les modes avancés suivants :



## ■ **360 PANORA.M**

Suivez les instructions à l'écran afin de prendre des photos qui seront ensuite regroupées pour former un panoramique.



- 1 Tournez la bague de zoom jusqu'à ce que l'indicateur de zoom devienne blanc (☞ 19).
- 2 Pour sélectionner l'angle selon lequel vous allez diriger l'appareil photo pendant la prise de vue, appuyez sur la touche de sélection inférieure. Appuyez sur la touche de sélection gauche ou droite pour mettre en surbrillance un angle et appuyez sur **MENU/OK**.
- 3 Appuyez sur la touche de sélection droite pour afficher un choix de directions de panoramique. Appuyez sur la touche de sélection gauche ou droite pour mettre en surbrillance la direction dans laquelle vous allez déplacer l'appareil photo et appuyez sur **MENU/OK**.
- 4 Appuyez à fond sur le déclencheur pour commencer l'enregistrement. Il n'est pas nécessaire de maintenir le déclencheur enfoncé pendant l'enregistrement.
- 5 Effectuez un panoramique avec l'appareil photo dans la direction indiquée par la flèche. La prise de vue prend fin automatiquement lorsque la barre de progression a atteint sa limite et que le panoramique est réalisé.

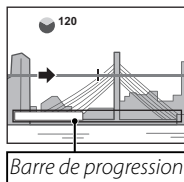



La prise de vue prend fin si vous appuyez à fond sur le déclencheur. Aucun panoramique n'est enregistré si vous appuyez sur le déclencheur avant d'avoir effectué un panoramique sur 120°.



- Ne tournez pas la bague de zoom pendant la prise de vue.
- Les panoramiques sont créés à partir de plusieurs images. Dans certains cas, il se peut que l'appareil photo enregistre un angle plus large ou plus étroit que celui sélectionné ou qu'il ne parvienne pas à raccorder les images à la perfection. La dernière partie du panoramique risque de ne pas être enregistrée si la prise de vue s'arrête avant que le panoramique ne soit terminé.
- La prise de vue peut être interrompue si vous déplacez l'appareil photo trop rapidement ou trop lentement. Si vous déplacez l'appareil photo dans une autre direction que celle indiquée, la prise de vue s'arrête.
- Vous risquez de ne pas obtenir les résultats escomptés avec des sujets mobiles, des sujets proches de l'appareil photo, des sujets invariables comme le ciel ou un champ d'herbe, des sujets perpétuellement en mouvement comme les vagues et les chutes d'eau, ou bien des sujets dont la luminosité change radicalement. Les panoramiques risquent d'être flous si le sujet est faiblement éclairé.



Choisissez  pour réaliser des panoramas complets à 360° qui peuvent être visionnés en boucle ( 64).



L'option  SAUVEG.PHOTO D'ORIG. du menu Paramètre permet d'enregistrer un panorama  en plus du panorama complet sans raccord  ( 104).



Selon le sujet et les conditions de prise de vue, il se peut que l'appareil photo obtienne une image déformée ou un panorama . Le haut et le bas de la zone visible sur l'écran de prise de vue sont rognés et des bandes blanches peuvent apparaître en haut et en bas de l'affichage.

### Pour de meilleurs résultats

Pour de meilleurs résultats, déplacez l'appareil photo dans un petit cercle avec une vitesse constante, en le maintenant à l'horizontale et en faisant attention d'effectuer le panoramique dans la direction indiquée par le guide. Si vous n'obtenez pas les résultats escomptés, essayez d'effectuer le panoramique à une vitesse différente.

### MISE AU P.PRO

À chaque pression du déclencheur, l'appareil photo prend jusqu'à trois photos et estompe l'arrière-plan pour mettre en valeur le sujet principal. L'adoucissement peut être réglé avant la prise de vue, en tournant la molette de commande principale/secondaire. Utilisez ce mode pour créer des portraits ou des photos de fleurs semblables à ceux produits par des appareils photo reflex.



Il n'est pas possible d'estomper les objets de l'arrière-plan qui sont trop proches du sujet principal. Si un message indiquant que l'appareil photo ne parvient pas à créer l'effet s'affiche au moment de la mise au point, essayez de vous éloigner de votre sujet et d'effectuer un zoom avant. Il se peut également que l'appareil photo ne parvienne pas à estomper l'arrière-plan si le sujet bouge. Si vous y êtes invité, vérifiez le résultat et réessayez.

### ■ BASSE LUM. PRO

À chaque pression du déclencheur, l'appareil photo prend quatre photos et les combine pour former une vue unique. Utilisez ce mode pour réduire le bruit et le flou lorsque vous photographiez des sujets faiblement éclairés ou immobiles à des rapports de zoom élevés.



Il peut arriver que la vue unique ne soit pas créée dans certaines conditions ou si le sujet ou l'appareil photo bouge pendant la prise de vue. Ne bougez pas l'appareil photo tant que la prise de vue n'est pas terminée.

### ● MISE AU P.PRO/BASSE LUM. PRO

Pour enregistrer les copies non traitées des photos prises dans ces modes, sélectionnez **OUI** pour l'option  **SAUVEG. PHOTO D'ORIG.** du menu configuration (104).



















- Assurez-vous que l'appareil photo reste stable pendant la prise de vue.
- La couverture de l'image est réduite.

## **SP POSITION SCÈNE**

L'appareil photo offre une sélection de « scènes », chaque scène étant adaptée à des conditions de prise de vue particulières ou à un type spécifique de sujet. Utilisez l'option  **SCENES** du menu prise de vue pour choisir la scène affectée à la position **SP** de la molette de mode.



Scène	Description
 <b>NATUREL &amp; 4</b>	L'appareil prend deux photos, une sans flash et une avec.
 <b>LUM. NATUREL</b>	Permet de conserver l'éclairage naturel dans des conditions de faible luminosité.
 <b>PORTRAIT</b>	Choisissez ce mode pour les portraits.
 <b>VISAGE PLUS DOUX</b>	Choisissez ce mode pour obtenir des tons chair lisses lorsque vous réalisez des portraits.
 <b>PAYSAGE</b>	Choisissez ce mode pour les bâtiments et les paysages photographiés de jour.
 <b>SPORT</b>	Choisissez ce mode pour photographier des sujets en mouvement.
 <b>NOCTURNE</b>	Choisissez ce mode pour les scènes de crépuscule et de nuit faiblement éclairées.
 <b>NOCT. (TRÉP.)</b>	Choisissez ce mode pour utiliser des vitesses d'obturation lentes lorsque vous prenez des photos de nuit.
 <b>FEUX ARTIF.</b>	Des vitesses d'obturation lentes sont utilisées pour immortaliser les explosions de lumière des feux d'artifice.
 <b>COUCHER SOL.</b>	Choisissez ce mode pour capturer les couleurs éclatantes des levers et couchers de soleil.
 <b>NEIGE</b>	Choisissez ce mode pour restituer la luminosité des scènes dominées par la brillance de la neige.
 <b>PLAGE</b>	Choisissez ce mode pour restituer la luminosité des plages ensoleillées.
 <b>PLONGEE</b>	Cette option permet de réduire la dominante bleue caractéristique de l'éclairage sous-marin.
 <b>SOIRÉE</b>	Choisissez ce mode pour capturer l'éclairage d'arrière-plan en intérieur dans des conditions de faible luminosité.
 <b>FLEUR</b>	Choisissez ce mode pour réaliser des gros plans de fleurs aux couleurs éclatantes.
 <b>TEXTE</b>	Ce mode permet de restituer avec netteté les textes ou les dessins figurant sur des documents imprimés.

# Verrouillage de la mise au point

Pour réaliser des photos avec des sujets excentrés :

**1** Positionnez le sujet dans le cadre de mise au point.

**2** Faites la mise au point.

Appuyez sur le déclencheur à mi-course pour régler la mise au point et l'exposition. La mise au point et l'exposition demeurent verrouillées pendant que le déclencheur est enfoncé à mi-course (verrouillage AF/AE).



**3** Recomposez la photo.

Pour recomposer la photo, maintenez le déclencheur enfoncé à mi-course.



**4** Prenez la photo.



## Mise au point automatique

Bien que l'appareil photo possède un système de mise au point automatique de haute précision, il se peut qu'il ne soit pas en mesure de faire la mise au point sur les sujets dont la liste figure ci-dessous. Si l'appareil photo ne peut pas faire la mise au point en utilisant la mise au point automatique, utilisez le verrouillage de la mise au point pour faire la mise au point sur un autre sujet situé à la même distance puis recomposez la photo.

- Sujets très brillants tels que des miroirs ou des carrosseries de voiture.
- Sujets en mouvement rapide.
- Sujets photographiés à travers une fenêtre ou un autre objet qui réfléchit la lumière.
- Sujets sombres et sujets qui absorbent la lumière plutôt que de la refléter, comme les cheveux ou la fourrure.
- Sujets sans substance tels que la fumée ou les flammes.
- Sujets qui présentent un faible contraste par rapport à l'arrière-plan (par exemple, sujets dont les vêtements sont de la même couleur que l'arrière-plan).
- Sujets se situant devant ou derrière un objet à fort contraste qui se trouve lui aussi dans le cadre de mise au point (par exemple, sujet photographié sur un fond composé d'éléments très contrastés).

# La touche AFL/AEL

La touche **AFL/AEL** peut être utilisée pour verrouiller l'exposition ou la mise au point.

## Verrouillage de l'exposition

### 1 Mesurez l'exposition.

Placez le sujet dans le cadre de mise au point et appuyez sur la touche **AFL/AEL** pour mesurer l'exposition.



### 2 Faites la mise au point.

Tout en tenant la touche **AFL/AEL** enfoncée, appuyez sur le déclencheur à mi-course pour effectuer la mise au point. La mise au point et l'exposition demeurent verrouillées tant que le déclencheur est enfoncé à mi-course, et même si vous relâchez ensuite la touche **AFL/AEL**.

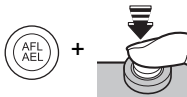

Répétez les étapes 1 et 2 comme vous le souhaitez pour refaire la mise au point avant de prendre la photo.

### 3 Recomposez la photo.

Recomposez la photo tout en maintenant le déclencheur enfoncé à mi-course.



L'ajustement du zoom annule le verrouillage AE. Le verrouillage AE n'est pas disponible avec la détection des visages.

### 4 Prenez la photo.



## Verrouillage de la mise au point

Si **MEM. AF SEUL** est sélectionné pour **AE/AFL** **TOUCHE MEM. AE/AF** dans le menu de configuration (📖 102), un appui sur la touche **AFL/AEL** verrouillera la mise au point. Si **MEM. AE+AF** est sélectionné, la mise au point et l'exposition seront verrouillées.



Si **ENREG AE/AF ON/OFF** est sélectionné en **AE-AE1** **MODE MEM. AE/AF** dans le menu de configuration (📖 102), l'exposition et la mise au point seront verrouillées d'une pression du bouton **AFL/AEL** et resteront ainsi verrouillées jusqu'à nouvelle pression du bouton.

## Modes Macro et Super Macro (Gros plans)



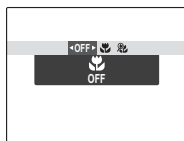

Pour réaliser des gros plans, appuyez sur la touche de sélection gauche () pour choisir l'une des options macro ci-dessous.



Choisissez entre  (macro),  
 (super macro) et **OFF** (non)

Lorsque le mode macro est actif, l'appareil photo fait la mise au point sur les sujets situés près du centre de l'image. Utilisez la bague de zoom pour composer les photos. Les restrictions suivantes s'appliquent en mode super macro : l'objectif doit être fait un zoom complet (aux autres positions de zoom,  s'affiche) et le flash ne peut pas être utilisé.



- L'usage d'un trépied est recommandé pour éviter les flous causés par le tremblement de l'appareil photo.
- La compensation du flash peut être nécessaire lors de l'utilisation du flash ( 87).
- L'ombre de l'objectif peut apparaître si le flash est utilisé sur des sujets trop proches. Eloignez-vous quelque peu du sujet ou utilisez le zoom.
- Si le mode macro est réglé au moment où le mode d'affichage est sur **AFFICHAGE INFOS** ou sur **LCD ÉTEINT**, il passe automatiquement sur **STANDARD** ( 6).
- L'utilisation de l'écran LCD est recommandée pour éviter la parallaxe à distance rapprochée.
- L'appareil peut se mettre au point à distance rapprochée lorsque le mode macro n'est pas activé, mais le temps nécessaire pour la mise au point augmente.
- Tournez la bague de zoom jusqu'à ce que l'indicateur de zoom vire au blanc lorsque vous utilisez  ( 19).

### **Plage de mise au point (distance par rapport à l'avant de l'objectif)**

- Environ 50 cm–infini (grand angle) ; 80 cm–infini (téléobjectif)
- **Macro** : environ 10 cm–3 m (grand angle) ; 50 cm–5 m (téléobjectif)
- **Super macro** : environ 1 cm–1 m (grand angle)



## ⚡ Utilisation du flash (Flash intelligent)

Lors de l'utilisation du flash, le système de *flash intelligent* de l'appareil photo analyse instantanément la scène en fonction de facteurs comme la luminosité du sujet, sa position dans l'image et sa distance par rapport à l'appareil photo. L'intensité et la sensibilité du flash sont ajustées pour garantir que le sujet principal soit correctement exposé tout en préservant les effets d'éclairage de fond ambiant, même pour les scènes faiblement éclairées à l'intérieur. Utilisez le flash lorsque l'éclairage est faible, par exemple lorsque vous prenez des photos de nuit ou à l'intérieur avec un faible éclairage.

### 1 Relevez le flash.

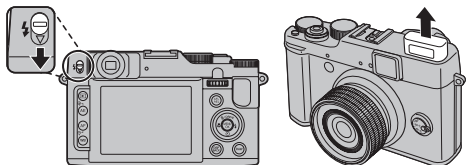

Faites glisser la touche de flash pop-up pour augmenter le flash.



### 2 Choisissez un mode de flash.

Appuyez sur la touche de sélection droite (⚡). Le mode du flash change à chaque pression de la touche de sélection.



Mode	Description
AUTO /  (FLASH AUTO)	Le flash se déclenche lorsque c'est nécessaire. C'est le mode recommandé dans la plupart des situations.
⚡ /  (FLASH FORCE)	Le flash se déclenche à chaque prise de vue. Utilisez ce mode pour les sujets rétroéclairés ou pour obtenir une coloration naturelle lorsque vous prenez des photos en plein jour.
S⚡ /  (SYNCHRO LENTE)	Ce mode permet de capturer à la fois le sujet principal et l'arrière-plan dans des conditions de faible éclairage (veuillez remarquer que les scènes bien éclairées risquent d'être surexposées).







Le flash peut se déclencher plusieurs fois à chaque prise de vue. Ne bougez pas l'appareil photo jusqu'à ce que la prise de vue soit terminée.



- La zone périphérique d'une image peut apparaître sombre lors de l'utilisation du flash.
- Retirez tout pare-soleil d'objectif pour éviter d'obtenir des ombres sur les photos prises au flash.

### ●● Fonction de correction des yeux rouges

Lorsque la détection sujet intelligente est active (📖 52) et **OUI** est sélectionné pour  **REDUC. YEUX ROUGE** dans le menu configuration (📖 102), la réduction des yeux rouges est disponible dans  **AUTO**,  et  **SLOW**.

La fonction de correction des yeux rouges minimise l'effet « *yeux rouges* » causé lorsque la lumière du flash est réfléchiée dans la rétine du sujet comme le montre l'illustration de droite.



### ●● Désactivation du flash

Rabaissez le flash dans les lieux où les photos au flash sont interdites ou pour capturer la lumière naturelle dans des conditions de faible éclairage. Aux vitesses d'obturation lentes,  apparaît pour vous avertir que les images risquent d'être floues, l'utilisation d'un trépied est recommandée.

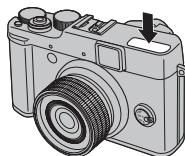

## Utilisation du retardateur

Pour utiliser le retardateur, appuyez sur la touche de sélection inférieure (⏻), et choisissez l'une des options suivantes :

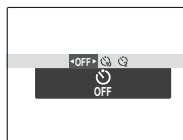







Option	Description
⏻ (OFF)	Le retardateur est désactivé.
⌚ (10 SEC)	Le déclenchement a lieu dix secondes après la pression du déclencheur. Utilisez cette option pour réaliser des autoportraits. Le témoin du retardateur, situé à l'avant de l'appareil photo, s'allume lorsque le retardateur se déclenche et se met à clignoter juste avant la prise de vue.
⌚ (2 SEC)	Le déclenchement a lieu deux secondes après la pression du déclencheur. Utilisez cette option pour réduire l'effet de flou provoqué par le mouvement de l'appareil photo au moment où vous appuyez sur le déclencheur. Le témoin du retardateur clignote pendant le compte à rebours.

## Prise de vue en continu (Mode rafale/Bracketing)

Capturez un mouvement ou variez automatiquement les réglages sélectionnés dans une série de photos.

Appuyez sur la touche de sélection (**DRIVE**), puis choisissez parmi les options suivantes :



-  : PHOTO
-  : PRE.
-  : CAPTURE IMG OPTIMALE
-  : BRACKETING AE
-  : BRACKETING ISO
-  : BKT SIMULATION FILM
-  : BKT PLAGES DYNAMIQUES







- La mise au point et l'exposition sont déterminées par la première image de chaque série. Le flash se désactive automatiquement ; le mode flash précédemment sélectionné est restauré lorsque la prise de vue en continu est désactivée.
- La vitesse de défilement des images varie en fonction de la vitesse d'obturation.
- Le nombre de photos pouvant être prises en une seule rafale varie en fonction de la scène et des réglages de l'appareil photo. Le nombre de photos pouvant être enregistrées dépend de la mémoire disponible.
- L'utilisation du viseur est recommandée pour visualiser le sujet directement sans décalage d'affichage.
- Si vous sélectionnez   ou , les images seront enregistrées au format **M** ou inférieur.
- Si vous sélectionnez 16 images dans , images seront enregistrées au format **M** ou inférieur.

## ■ PRE

L'appareil photo prend des photos tant que vous appuyez sur le déclencheur.

- 1 Appuyez sur la touche de sélection droite ou la gauche pour choisir la cadence.

Option	Cadence maximale
	10 images/s
	7 images/s
	5 images/s
	3 images/s

La cadence varie selon les conditions de prise de vue ou du nombre d'images prises en continu.

- 2 Appuyez sur **MENU/OK** pour revenir au mode de prise de vue une fois les réglages terminés.



Lors de la prise de vue avec retardateur, le mode rafale n'est pas disponible.

## ■ CAPTURE IMG OPTIMALE

L'appareil photo prend une série de photos, en commençant avant que vous appuyiez sur le déclencheur et en s'arrêtant après. Pour choisir la cadence de prise de vue et le nombre de photos :

- 1 Appuyez sur la touche de sélection droite lorsque l'appareil photo est en mode de prise de vue.

- 2 Mettez en surbrillance la cadence de prise de vue actuelle et appuyez sur la touche de sélection droite, puis appuyez sur la touche de sélection supérieure ou inférieure pour choisir une autre valeur et appuyez sur **MENU/OK** pour effectuer la sélection.



Avec certaines cadences de prise de vue, vous ne pourrez peut-être pas sélectionner le nombre de photos souhaité à l'étape 3.

- 3 Mettez en surbrillance le nombre de photos et appuyez sur la touche de sélection droite. Appuyez sur la touche de sélection supérieure ou inférieure pour choisir le nombre de photos par rafale et sur la touche de sélection gauche ou droite pour choisir leur répartition (le nombre indiqué sur la gauche correspond aux photos prises *avant* la pression du déclencheur et le nombre indiqué sur la droite correspond aux photos prises *après* la pression du déclencheur). Appuyez sur **MENU/OK** une fois les réglages terminés.

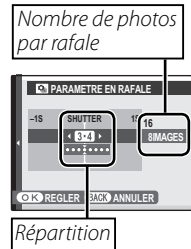

- 4** Appuyez sur **DISP/BACK** pour revenir au mode de prise de vue.
- 5** Prenez des photos. L'appareil photo commence l'enregistrement lorsque vous appuyez sur le déclencheur à mi-course et l'arrête lorsque vous appuyez à fond sur le déclencheur. L'illustration représente une rafale de huit photos, trois avant la pression du déclencheur et quatre après.

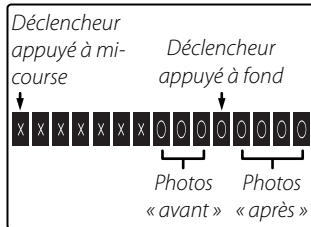

- Si vous appuyez à fond sur le déclencheur avant la fin de l'enregistrement du nombre de photos sélectionné pour la partie « avant », les photos restantes sont prises après que vous avez appuyé à fond sur le déclencheur.
- Si vous maintenez le déclencheur à mi-course pendant longtemps, il se peut que l'appareil photo enregistre la rafale avant que vous n'appuyiez à fond sur le déclencheur.

## ■ BRACKETING AE

Appuyez sur la touche de sélection gauche ou droite pour mettre en évidence une valeur de bracketing. Chaque fois que vous enfoncez le déclencheur, l'appareil prend trois photos : une première, en utilisant la valeur mesurée pour l'exposition ; une deuxième (surexposée), en utilisant la valeur sélectionnée pour l'option ; et une troisième (sous-exposée), en utilisant cette même valeur (il se peut que l'appareil photo ne parvienne pas à utiliser l'incrément de bracketing sélectionné si le degré de sur- ou sous-exposition dépasse les limites du système de mesure de l'exposition).







## ■ BRACKETING ISO

Appuyez sur la touche de sélection gauche ou droite pour mettre en évidence une valeur de bracketing. À chaque déclenchement, l'appareil prend une photo avec la sensibilité actuelle ( 82) et la traite pour créer deux autres copies, une dont la sensibilité est supérieure (degré spécifié ajouté) et l'autre dont la sensibilité est inférieure (degré spécifié soustrait) (quel que soit le degré sélectionné, la sensibilité ne sera pas supérieure à 1600 ISO ou inférieure à 200 ISO).

### ■ **BKT SIMULATION FILM**

À chaque pression du déclencheur, l'appareil photo prend trois photos avec différents réglages de  **SIMULATION DE FILM** (📖 85) :  **PROVIA/STANDARD** pour la première,  **Velvia/VIVE** pour la deuxième et  **ASTIA/DOUX** pour la troisième.

### ■ **BKT PLAGÉ DYNAMIQUE**

À chaque pression du déclencheur, l'appareil photo prend trois photos avec différents réglages de  **PLAGÉ DYNAMIQUE** (📖 84) :  **100%** pour la première,  **200%** pour la deuxième et  **400%** pour la troisième ( **ISO** ne peut pas dépasser 3200 ; les valeurs inférieures à 400 ne sont pas disponibles si  est sélectionné pour l'option  **TAILLE D'IMAGE**).

## Compensation de l'exposition

Utilisez la compensation de l'exposition lorsque vous photographiez des sujets très clairs, très sombres ou fortement contrastés.

Tournez la molette de compensation de l'exposition.

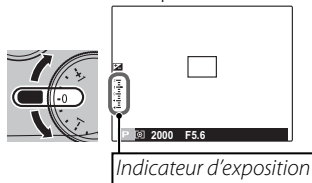

L'effet est visible à l'écran.

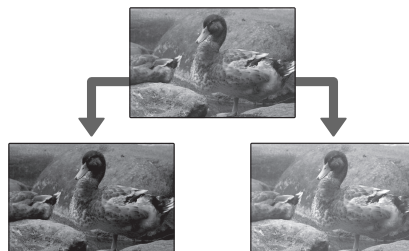

*Choisissez des valeurs  
négatives pour réduire  
l'exposition*



*Choisissez des valeurs  
positives pour augmenter  
l'exposition*

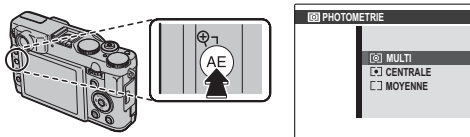

# Mesure

Pour choisir la façon dont l'appareil photo mesure l'exposition, appuyez sur la touche **AE**, puis choisissez parmi les options suivantes.





Option	Description
 (MULTI)	La reconnaissance automatique de scène est utilisée pour ajuster l'exposition dans une grande variété de conditions de prise de vue.
 (CENTRALE)	L'appareil photo se base sur le centre de l'image pour mesurer les conditions d'éclairage. Cette option est recommandée lorsque l'arrière-plan est bien plus lumineux ou bien plus sombre que le sujet principal.
 (MOYENNE)	L'exposition est réglée sur la moyenne pour l'ensemble de l'image. Cette option permet d'assurer une exposition homogène sur plusieurs photos ayant le même éclairage et est particulièrement efficace pour les paysages et les portraits de sujets habillés en noir ou blanc.

## Mode de mise au point

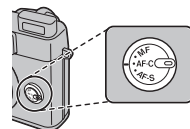
Utilisez la touche de sélection du mode de mise au point pour choisir la méthode de mise au point de l'appareil photo.

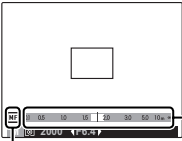

Les options suivantes sont disponibles :

Mode	Description
<b>AF-S</b> (AF SEUL)	La mise au point est verrouillée lorsque vous appuyez à mi-course sur le déclencheur. Choisissez ce mode pour les sujets immobiles.
<b>AF-C</b> (AF CONTINU)	L'appareil photo ajuste constamment la mise au point pour refléter les changements de distance par rapport au sujet, même lorsque le déclencheur n'est pas enfoncé à mi-course (veuillez remarquer que cela augmente la consommation d'énergie). Choisissez ce mode pour les sujets en mouvement.
<b>MF</b> (MF)	<p>Effectuez la mise au point manuellement à l'aide de la molette de commande secondaire. Tournez la molette de commande secondaire vers la gauche pour réduire la distance de mise au point et vers la droite pour l'augmenter. L'indicateur de mise au point manuelle indique avec quelle précision la distance de mise au point correspond à la distance par rapport au sujet dans les parenthèses de mise au point (la barre rouge indique la distance de mise au point, la barre blanche la profondeur de champ, ou en d'autres termes, la distance devant et derrière la zone de mise au point à laquelle les objets apparaissent nets). Choisissez cette option pour le contrôle manuel de la mise au point ou dans les situations où l'appareil photo ne parvient pas à faire la mise au point en utilisant la mise au point automatique (☰ 34). La détection des visages est automatiquement désactivée.</p> <div style="display: flex; justify-content: space-around; align-items: flex-start;"><div style="text-align: center;"><p>Réduire la distance de mise au point</p><p>Augmenter la distance de mise au point</p></div><div style="text-align: center;"><p>Indicateur de mise au point manuelle</p><p>icône du mode de mise au point manuelle</p></div><div style="text-align: center;"><p>Distance de mise au point (barre rouge)</p><p>Profondeur de champ (barre blanche)</p></div></div>

### Mise au point manuelle

- L'utilisation d'un trépied est recommandée. La mise au point risque d'être affectée si l'appareil photo bouge.
- Utilisez l'option **ÉCRAN CONTRÔLE FOCUS** dans le menu Configuration (📖 103) pour inverser le sens de rotation de la molette de commande secondaire.
- La mise au point de l'appareil photo n'a pas lieu si vous tournez la molette de commande secondaire infiniment.
- Pour faire la mise au point en utilisant la mise au point automatique, appuyez sur la touche **AFL/AEL**. Cela peut être utilisé pour faire une mise au point rapide sur un sujet précis en mode de mise au point manuelle.
- L'appareil photo peut afficher la distance de mise au point en mètres ou en pieds. Utilisez l'option **PAS DE MISE AU POINT** dans le menu configuration (📖 103) pour choisir les unités.

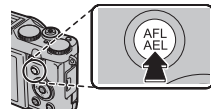

### MF VERIFICATION AF.

Si vous sélectionnez **OUI** pour **MF VERIFICATION AF.** dans le menu Configuration (📖 102), tourner la molette de commande secondaire agrandit l'affichage sur l'écran LCD.





### Défilement de la zone de vérification de la mise au point

Appuyez sur la touche **AF** puis sur la touche de sélection haut, bas, gauche ou droite pour faire défiler la zone de vérification de la mise au point (retourne au centre si vous appuyez sur **MENU/OK**). Le réglage prend effet lorsque vous appuyez à nouveau sur la touche **AF**.



## Sélection de la plage de mise au point

Lorsque  **ZONE** est sélectionné pour  **MODE AF** dans le menu Prise de vue et que **AF-S** est sélectionné pour le mode de mise au point, vous pouvez modifier la position de la mise au point. Appuyez sur la touche **AF**, puis sur la touche de sélection haut, bas, gauche ou droite (la plage de mise au point peut retourner au centre si vous appuyez sur **MENU/OK**). Le réglage prend effet lorsque vous appuyez à nouveau sur la touche **AF**.

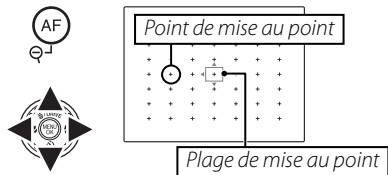



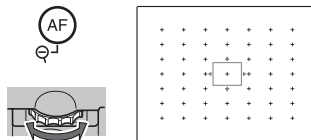





Lorsque vous encadrez une image sur l'écran LCD, vous pouvez choisir la taille de la plage de mise au point pour **AF-S**. Appuyez sur la touche **AF**, puis tournez la molette de commande principale. La taille de l'image peut être réduite de jusqu'à 50% ou augmentée de jusqu'à 150% (retournée à 100% en appuyant sur la molette de commande principale). Le réglage prend effet lorsque vous appuyez à nouveau sur la touche **AF**.



# Balance des blancs

Pour les couleurs naturelles, appuyez sur la touche **WB**, puis choisissez un paramètre qui correspond à la source de lumière.

WB



Option	Description
<b>AUTO</b>	La balance des blancs est réglée automatiquement.
	Mesurez une valeur de balance des blancs.
	Sélectionnez cette option pour afficher une liste de températures de couleur (☰ 50) ; mettez en surbrillance une température et appuyez sur <b>MENU/OK</b> .
	Pour les sujets exposés à la lumière directe du soleil.
	Pour les sujets situés à l'ombre.
	Utilisez cette option sous des lampes fluorescentes de type « lumière du jour ».
	Utilisez cette option sous des lampes fluorescentes de type « blanc chaud ».
	Utilisez cette option sous des lampes fluorescentes de type « blanc froid ».
	Utilisez cette option sous des lampes à incandescence.
	Cette option permet de réduire la dominante bleue caractéristique de l'éclairage sous-marin.

## : Balance des blancs personnalisée

Choisissez  pour régler la balance des blancs en fonction de conditions d'éclairage inhabituelles. Les options de mesure de la balance des blancs s'affichent ; cadrez un objet blanc de sorte qu'il remplisse l'écran LCD et appuyez à fond sur le déclencheur pour mesurer la balance des blancs.

- Si « **TERMINE !** » s'affiche, appuyez sur **MENU/OK** pour définir la balance des blancs sur la valeur mesurée.
- Si « **EN DESSOUS** » s'affiche, augmentez la correction de l'exposition (☰ 44) et réessayez.
- Si « **AU DESSUS** » s'affiche, réduisez la correction de l'exposition et réessayez.



Pour obtenir une plus grande précision, réglez  **SIMULATION DE FILM**, **ISO** **ISO** et  **PLAGE DYNAMIQUE** avant de mesurer la balance des blancs.



- La balance des blancs est réglée pour un éclairage au flash uniquement pour les modes **AUTO** et . Désactivez le flash si vous utilisez d'autres options de balance des blancs.
- Les résultats varient en fonction des conditions de prise de vue. Visualisez les photos sur l'écran LCD après la prise de vue afin de vérifier les couleurs.

### **K** : Température de couleur

La température de couleur est une mesure objective de la couleur d'une source lumineuse, exprimée en degrés Kelvin (K). Les sources lumineuses dont la température de couleur avoisine celle de la lumière directe du soleil paraissent blanches ; celles dont la température de couleur est inférieure présentent une dominante jaune ou rouge, tandis que celles dont la température de couleur est supérieure ont une teinte bleue. Vous pouvez faire correspondre la température de couleur à la source lumineuse comme indiqué dans le schéma ci-dessous, ou choisir des options qui diffèrent totalement de la couleur de la source lumineuse afin de rendre les photos plus « chaudes » ou plus « froides ».

◀ Choisissez cette option pour des sources lumineuses plus rouges ou des photos plus « froides »

Choisissez cette option pour des sources lumineuses plus bleues ou des photos plus « chaudes » ▶

2000K

Lumière de bougies

Coucher/lever de soleil

5000K

Lumière directe du soleil

Ombre

15000K

Ciel bleu

## Choisir le rôle des boutons Fn et RAW

Vous pouvez sélectionner les rôles des boutons **Fn** et **RAW** grâce à l'option **Fn BOUTON Fn** du menu de réglage (📖 101).

Les options suivantes sont disponibles :

**ISO** (📖 82)/**TAILLE D'IMAGE** (📖 83)/**QUALITE D'IMAGE** (📖 84)/**RAW** (📖 55)/  
**PLAGE DYNAMIQUE** (📖 84)/**SIMULATION DE FILM** (📖 85)/**MODE AF** (📖 86)/**DETECTION SUJET** (📖 86)/**RECO. VISAGE** (📖 87)/**ZOOM NUM INTELLIGENT** (📖 86).



Maintenez le bouton **Fn** enfoncé pendant une seconde pour afficher l'option **Fn BOUTON Fn**.

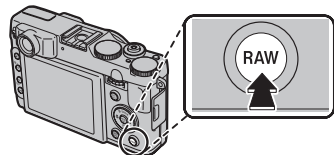
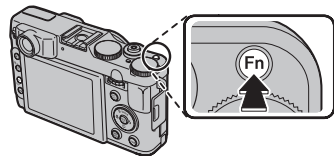

## Détection des visages

La fonction de détection des visages permet à l'appareil photo de détecter automatiquement les visages humains et de régler la mise au point et l'exposition pour un visage situé à n'importe quel endroit du cadre pour réaliser des photos où les sujets de portraits se trouvent au premier plan. Choisissez cette fonction pour les photos de groupe (dans le sens horizontal ou vertical) afin d'empêcher que l'appareil photo ne fasse la mise au point sur l'arrière-plan.

Pour utiliser la détection des visages, appuyez sur **MENU/OK** pour afficher le menu prise de vue et sélectionnez **OUI** pour l'option  **DETECTION SUJET**. L'appareil photo peut



*Bordure verte*

détecter les visages, qu'il soit positionné à la verticale ou à l'horizontale ; si un visage est détecté, il est signalé par un contour vert. Si l'image comporte plusieurs visages, l'appareil photo sélectionne le visage le plus près du centre ; les autres visages sont signalés par des contours blancs.







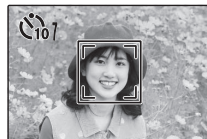

- Dans certains modes, il se peut que l'appareil photo règle l'exposition pour l'ensemble de la vue et non pour le portrait en particulier.
- Si le sujet bouge lorsque vous appuyez sur le déclencheur, son visage risque de ne plus être dans la zone indiquée par le contour vert au moment de la prise de vue.

### Détection des visages

La détection des visages est recommandée lorsque vous utilisez le retardateur pour des photos de groupe ou des auto-portraits  39).



Lors de l'affichage d'une photo prise avec la fonction de détection intelligente des visages, l'appareil photo peut automatiquement sélectionner les visages pour la correction des yeux rouges  92), le zoom de lecture  57), les diaporamas  90), la recherche d'images  61), l'affichage de l'image  99), l'impression  74) et le rognage  93).



## Reconnaissance des visages

L'appareil photo peut mémoriser les caractéristiques des visages et les données relatives à différentes personnes (nom, relation et date de naissance). Il peut accorder la priorité à ces personnes lorsque la détection des visages est activée ou afficher leur nom et d'autres informations pendant la lecture.

### Ajout de nouveaux visages

Suivez les étapes ci-dessous pour ajouter des visages à la base de données de reconnaissance des visages.

#### 1 Sélectionnez **ENREGISTRER**.

Sélectionnez **ENREGISTRER** pour l'option  **RECO. VISAGE** du menu prise de vue.



Pour désactiver la reconnaissance des visages, sélectionnez **NON**.

#### 2 Prenez une photo.

Après avoir vérifié que le sujet fait face à l'appareil photo, cadrez-le à l'aide des repères et prenez la photo.



Si un message d'erreur s'affiche, reprenez la photo.

#### 3 Saisissez les données de reconnaissance des visages.

Appuyez sur **MENU/OK** pour afficher les données de reconnaissance des visages et saisissez les informations suivantes :

- **NOM** : Saisissez un nom comportant 14 caractères maximum et appuyez sur **MENU/OK**.
- **ANNIVERSAIRE** : Saisissez la date de naissance du sujet et appuyez sur **MENU/OK**.
- **CATÉGORIE** : Choisissez l'option qui illustre votre relation avec le sujet et appuyez sur **MENU/OK**.



Si vous effectuez un zoom avant sur le visage d'une personne indiquée par un contour vert dans la base de données, le jour de son anniversaire, l'appareil photo affiche son nom et le message « Happy Birthday ! (Joyeux anniversaire ! ) ».



La reconnaissance faciale peut ne pas être disponible selon le mode de prise de vue.

## **Consultation, modification et suppression des données existantes**

Suivez les étapes ci-dessous pour afficher, modifier ou effacer des données de reconnaissance des visages.

- 1** Sélectionnez **AFFICHAGE/ÉDITION** pour l'option  **RECO. VISAGE**.
- 2** Sélectionnez un visage.
- 3** Affichez ou modifiez les données de reconnaissance des visages.

Le nom, la catégorie ou la date de naissance peuvent être modifiés comme indiqué à l'étape 3 de « Ajout de nouveaux visages » ( 53). Pour reprendre la photo, sélectionnez **REEMPLACER PHOTO** et réalisez un autre portrait comme indiqué ci-dessus.



Pour effacer les données relatives au sujet sélectionné, sélectionnez **EFFACER**.

### Reconnaissance des visages

L'appareil photo peut mémoriser jusqu'à huit visages. Si vous essayez d'ajouter un neuvième visage, une boîte de dialogue de confirmation s'affiche : utilisez l'option **AFFICHAGE/ÉDITION** pour effacer les données existantes afin de faire de la place pour de nouveaux visages.

Lorsque la détection des visages ( 52) est activée et que l'image comporte plusieurs des visages enregistrés dans la base de données, l'appareil photo affiche le nom du sujet sur lequel la mise au point et l'exposition seront basées (il s'agit du sujet encadré en vert). Si aucun nom n'a été saisi, l'appareil photo indique « --- ». Les sujets repérés par la fonction de reconnaissance des visages mais qui ne serviront pas au réglage de la mise au point et de l'exposition sont encadrés en orange et les autres sujets sont encadrés en blanc.



Il se peut que l'appareil photo ne soit pas en mesure de repérer les sujets enregistrés dans la base de données, si ceux-ci ne font pas face à l'appareil photo ou ne figurent que partiellement dans l'image, ou si les caractéristiques des visages ou des expressions des sujets diffèrent radicalement de celles mémorisées dans la base de données.

# Prendre des images RAW

L'appareil peut prendre des photos RAW. Les images RAW sont des données brutes lues à partir du capteur d'images.

Appuyez sur **RAW** pour changer le format d'enregistrement. Vous pouvez aussi le faire depuis le menu de réglage.

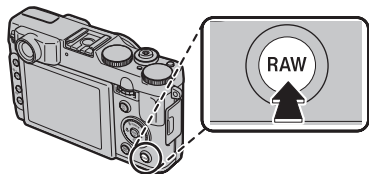

Maintenez le bouton **RAW** enfoncé pendant une seconde pour afficher l'option **RAW** BOUTON Fn (📖 51).

Choisissez **RAW+JPEG** ou **RAW** pour enregistrer les photos au format RAW. Si **RAW+JPEG** est sélectionné, des copies JPEG sont également enregistrées. Choisissez **NON** pour enregistrer les photos uniquement au format JPEG.



- Pour convertir des fichiers RAW, puis les afficher sur l'appareil photo, utilisez **RAW** RAW CONVERSION RAW dans le menu Lecture (📖 91).
- Pour convertir les fichiers RAW afin de les afficher sur un ordinateur, utilisez le logiciel fourni RAW File Converter (conversion des fichiers RAW).



- Il est impossible d'enregistrer les photos RAW dans la mémoire interne. Insérez une carte mémoire.
- Les options de recadrage, de redimensionnement et de correction des yeux rouges ne sont pas disponibles lors de la lecture d'images RAW. L'amplitude de zoom maximale disponible lorsque vous visualisez des images RAW est de 3,2x.

## ●● Création de copies JPEG à partir de photos RAW

Appuyez sur la touche **RAW** pendant la lecture pour afficher les options de conversion RAW (📖 91).

## Options de lecture

Appuyez sur la touche  pour afficher l'image la plus récente sur le moniteur.

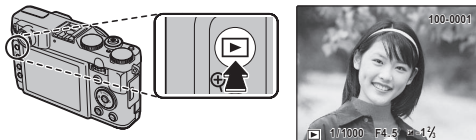

Appuyez sur la touche de sélection droite pour regarder les photos dans l'ordre dans lequel elles ont été prises et sur la touche de sélection gauche pour les regarder dans le sens inverse. Maintenez la touche de sélection enfoncée pour faire défiler rapidement les photos jusqu'à celle de votre choix.



### **Prise de vue continue**

Pour les photos prises en mode de prise de vue continue, seule la première photo de chaque série s'affiche. Appuyez sur la touche de sélection inférieure pour afficher les autres photos de la série.

### **★ Favoris : Notation des photos**

Pour noter la photo affichée en mode de lecture plein écran, appuyez sur **DISP/BACK** puis sur la touche de sélection supérieure et inférieure pour sélectionner entre zéro et cinq étoiles.



Les photos prises avec d'autres appareils photo sont indiquées par une icône  (« Photo prise avec un autre appareil ») pendant la lecture.

## **Zoom lecture**

Appuyez sur  pour effectuer un zoom avant sur les photos affichées lors de la lecture image par image ; appuyez sur  pour effectuer un zoom arrière. Lorsque la photo est agrandie, la touche de sélection peut être utilisée pour voir des zones de la photo qui ne sont pas visibles à l'écran.

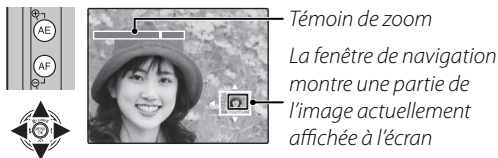





Appuyez sur **DISP/BACK** ou **MENU/OK** pour quitter le zoom.



Le facteur de zoom maximal dépend de la taille de l'image. Le zoom de lecture n'est pas disponible avec des copies recadrées ou redimensionnées au format **640**.

### **Détection des visages**

Les photos prises avec la fonction de détection des visages ( 52) sont indiquées par une icône . Appuyez sur la touche  pour agrandir le sujet sélectionné avec la fonction de détection des visages. Vous pouvez ensuite utiliser les boutons  et  pour ajuster le facteur de zoom.

## **Lecture d'images multiples**

Pour modifier le nombre d'images affichées, appuyez sur **Q** dans la vue image par image.

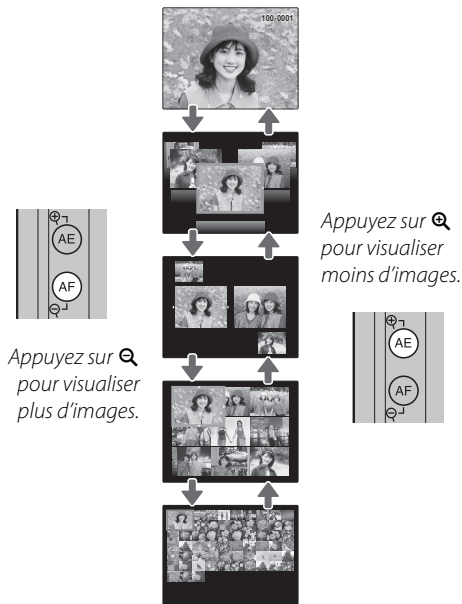

Utilisez la touche de sélection pour mettre en surbrillance les photos et appuyez sur **MENU/OK** pour visualiser l'image mise en surbrillance toute entière. Dans les affichages neuf et cent images, appuyez sur la touche de sélection supérieure ou inférieure pour voir plus de photos.

### **📄 Affichage de deux images**

L'affichage de deux images permet de comparer les photos prises en mode **📷**.



## Suppression de photos

Pour supprimer les photos individuellement, plusieurs photos sélectionnées ou toutes les photos, appuyez sur **MENU/OK**, sélectionnez  **ERASE** (📖 89) et choisissez l'une des options ci-dessous. *Veillez remarquer que les images supprimées ne peuvent pas être récupérées. Copiez les photos importantes sur un ordinateur ou un autre périphérique de stockage avant d'aller plus loin.*

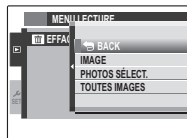

Option	Description
<b>IMAGE</b>	Appuyez sur la touche de sélection gauche ou droite pour parcourir les photos et appuyez sur <b>MENU/OK</b> pour supprimer la photo en cours (aucune boîte de dialogue de confirmation ne s'affiche).
<b>PHOTOS SÉLECT.</b>	Mettez en surbrillance les photos et appuyez sur <b>MENU/OK</b> pour les sélectionner ou les désélectionner (les photos figurant dans le Livre Album ou faisant partie d'une commande d'impression sont indiquées par  ). Une fois que vous avez terminé, appuyez sur <b>DISP/BACK</b> pour afficher une boîte de dialogue de confirmation, puis mettez en surbrillance <b>OK</b> et appuyez sur <b>MENU/OK</b> pour supprimer les photos sélectionnées.
<b>TOUTES IMAGES</b>	Une boîte de dialogue de confirmation s'affiche; mettez en surbrillance <b>OK</b> et appuyez sur <b>MENU/OK</b> pour supprimer toutes les photos non protégées (si une carte mémoire est insérée, seules les photos enregistrées sur la carte mémoire sont supprimées; les photos enregistrées dans la mémoire interne ne sont supprimées que si aucune carte mémoire n'est insérée). Appuyez sur <b>DISP/BACK</b> pour annuler la suppression; veuillez remarquer qu'il est impossible de récupérer les photos supprimées avant que vous ayez appuyé sur cette touche.



- Les photos protégées ne peuvent pas être supprimées. Retirez la protection de toute photo que vous souhaitez supprimer (📖 92).
- Si un message signale que les images sélectionnées font partie d'une commande d'impression DPOF, appuyez sur **MENU/OK** pour supprimer les photos.

# Visualisation des informations des photos

Vous pouvez afficher les informations sur la photo de votre choix en appuyant sur **DISP/BACK** pour parcourir les indicateurs (📖 7) jusqu'à ce que l'affichage suivant apparaisse :

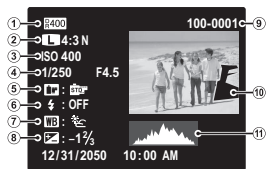
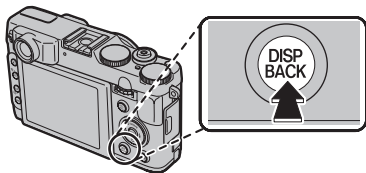

- ① Plage dynamique
- ② Taille et qualité d'image
- ③ Sensibilité
- ④ Vitesse d'obturation/ouverture
- ⑤ Simulation de film
- ⑥ Mode flash
- ⑦ Balance des blancs
- ⑧ Correction de l'exposition
- ⑨ Numéro de l'image
- ⑩ Photo (les zones surexposées clignotent)
- ⑪ Histogramme

## Informations supplémentaires sur les photos

Des informations supplémentaires sur les photos peuvent être visualisées en tournant la molette de commande principale. Tournez la molette de commande principale pour faire défiler l'affichage.



D-RANGE	: AUTO
COLOR	: STD
HIGHLIGHTTONE	: STD
SHADOWTONE	: STD
SHARPNESS	: ---
FILM SIM.	: Velvia
WHITE BALANCE	: AUTO



Le collimateur de mise au point actif est indiqué par l'icône « + ».

## Zoom avant sur le collimateur de mise au point

Appuyez sur la molette de commande principale pour effectuer un zoom avant sur le point de mise au point. Appuyez sur la molette de commande principale à nouveau pour revenir à l'affichage plein écran.







# Recherche Photos

Rechercher des images selon différents critères.

- 1** Sélectionnez  **RECHERCHE PHOTOS** dans le menu lecture ( 89), mettez en surbrillance l'un des critères de recherche suivants et appuyez sur **MENU/OK** :

Option	Description
<b>PAR DATE</b>	Trouve toutes les photos prises à une date sélectionnée.
<b>PAR VISAGE</b>	Trouve toutes les photos basées sur des informations de visage spécifiées.
<b>PAR ★ FAVORIS</b>	Trouve toutes les photos avec une note spécifiée (  56).
<b>PAR SCENE</b>	Trouve toutes les photos correspondant à une scène sélectionnée.
<b>PAR TYPE DE DONNEES</b>	Trouvez toutes les photos, toutes les vidéos, toutes les photos prises en mode rafale ou toutes les photos RAW.
<b>REPERE POUR TELECH.</b>	Trouve toutes les photos sélectionnées pour téléchargement vers une destination spécifique (  89).

- 2** Sélectionnez une condition de recherche. Seules les photos satisfaisant à la condition de recherche s'affichent. Pour supprimer ou protéger les photos sélectionnées ou pour visionner les photos sélectionnées sous forme de diaporama, appuyez sur **MENU/OK** et choisissez l'une des options suivantes :

Option	Voir page
 <b>EFFACE</b>	59
 <b>PROTEGER</b>	92
 <b>DIAPORAMA</b>	90

## Création d'un Livre Album

Créer des albums à partir de vos photos préférées.

### **Création d'un livre album**

**1** Sélectionnez  **CREA LIVRE ALBUM** dans le menu lecture.

**2** Mettez **NOUVEL ALBUM** en surbrillance.



**3** Appuyez sur **MENU/OK** pour afficher la boîte de dialogue du nouvel album.



**4** Choisissez les photos pour le nouvel album.

- **CHOISIR PARMİ TOUTES** : Permet de choisir entre toutes les photos disponibles.
- **CHOISIR RECH. PHOTOS** : Permet de choisir à partir des photos satisfaisant aux conditions de recherche ( 61).



Ni les photos de format **640** ou plus petit, ni les vidéos ne peuvent être sélectionnées dans un livre album.

**5** Faites défiler les photos et appuyez sur la touche de sélection supérieure pour sélectionner ou désélectionner la photo actuelle et l'inclure dans l'album. Pour afficher la photo actuelle sur la couverture, appuyez sur la touche de sélection inférieure.



La première photo automatiquement sélectionnée devient la photo de couverture. Appuyez sur la touche de sélection inférieure pour sélectionner une photo différente pour la couverture.

**6** Appuyez sur **MENU/OK** pour sortir lorsque l'album est terminé.



**7** Mettez **TERMINER LIVRE ALBUM** en surbrillance.



Choisissez **SELECTIONNER TOUT** pour sélectionner toutes les photos, ou toutes les photos satisfaisant aux conditions de recherche spécifiées pour l'album.

8 Appuyez sur **MENU/OK**. Le nouvel album sera ajouté à la liste dans le menu de création de livre album.



- Les livres albums peuvent contenir jusqu'à 300 photos.
- Les albums ne contenant aucune photo sont automatiquement effacés.

#### Livres albums

Vous pouvez copier les albums sur un ordinateur avec le logiciel MyFinePix Studio fourni.

## **Visionnage de livres albums**

Mettez un album en surbrillance dans le menu de l'aide album et appuyez sur **MENU/OK** pour afficher l'album, puis appuyez sur la touche de sélection gauche et droite pour faire défiler les photos. Appuyez sur **DISP/BACK** pour revenir au menu de l'aide album.

## **Modifier et effacer des livres albums**



- 1 Affichez le livre album et appuyez sur **MENU/OK** pour visualiser les options d'édition de l'album. 
- 2 Choisissez parmi les options suivantes :
  - **MODIFIER** : Permet de modifier l'album comme décrit à la rubrique « Création d'un livre album » à la page 62.
  - **EFFACER** : Permet d'effacer le livre album actuel.
- 3 Suivez les instructions à l'écran.

## Visionnage des panoramas

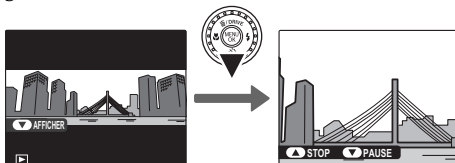

Si vous appuyez sur la touche de sélection inférieure lorsqu'un panoramique est affiché en plein écran, l'appareil photo lit la photo de gauche à droite ou de bas en haut.



Les opérations suivantes peuvent être réalisées pendant la lecture :

Opération	Touche	Description
Démarrage/ interruption de la lecture		<b>Appuyez sur la touche de sélection inférieure</b> pour lancer la lecture. Appuyez de nouveau pour interrompre la lecture.
Fin de la lecture		<b>Appuyez sur la touche de sélection supérieure</b> pour terminer la lecture.



- Une fois affichée en plein écran, vous pouvez agrandir ou réduire les panoramas à l'aide des touches de zoom.
-  lecture des panoramas en boucle ( 31) ; le sens du défilement se contrôle en appuyant à gauche ou à droite de la touche de sélection. L'appareil photo ne s'éteint pas automatiquement si un visionnage est en cours ( 101).

## Enregistrer des films

Réalisez des vidéos courtes avec le son. Pendant l'enregistrement,  et la durée restante s'affichent sur l'écran LCD et le son est enregistré via le microphone intégré (faites attention de ne pas couvrir ce dernier pendant l'enregistrement).

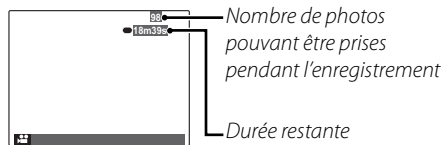

- 1 Positionnez la molette de mode sur  (VIDEO).
- 2 Appuyez à fond sur le déclencheur pour commencer l'enregistrement.
- 3 Pour arrêter l'enregistrement, appuyez à nouveau sur le déclencheur. L'enregistrement s'arrête automatiquement lorsque la vidéo a atteint sa durée maximale ou lorsque la mémoire est pleine.



- Vous pouvez ajuster le zoom pendant l'enregistrement.
- Si le sujet est faiblement éclairé, il se peut que l'illuminateur d'assistance AF se déclenche pour aider l'appareil photo à effectuer la mise au point.  
Pour désactiver l'illuminateur d'assistance AF, sélectionnez **NON** pour  **TEMOIN AF** dans le menu configuration (📖 102).
- La mise au point, l'exposition et la balance des blancs sont ajustées automatiquement au cours de l'enregistrement. La couleur et la luminosité de l'image peuvent être différentes de celles affichées avant que l'enregistrement ne commence.
- Il se peut que les sons émis par l'appareil photo soient enregistrés.

### Prendre des photos pendant l'enregistrement

Appuyez sur **MENU/OK** pour prendre une photo pendant l'enregistrement.



- Si **L** est sélectionné pour l'option **TAILLE D'IMAGE**, la photo est enregistrée avec une taille de **M**.
- La photo est enregistrée indépendamment de la vidéo et n'apparaît pas comme un extrait de la vidéo.



- Vous ne pouvez pas prendre de photos pendant l'enregistrement d'une vidéo à grande vitesse.
- Le nombre de photos pouvant être prises est limité.



- Le témoin lumineux s'allume pendant l'enregistrement des vidéos. N'ouvrez pas le compartiment de la batterie pendant la prise de vue ou tant que le témoin lumineux est allumé. Si vous ne respectez pas cette précaution, la lecture de la vidéo pourrait devenir impossible.
- Des bandes verticales ou horizontales peuvent apparaître sur les vidéos contenant des sujets très lumineux. Ceci est normal et ne traduit pas un dysfonctionnement.
- Il se peut que la température de l'appareil photo augmente si ce dernier est utilisé pour enregistrer des vidéos pendant une période prolongée ou si la température ambiante est élevée. Ceci est normal et ne traduit pas un dysfonctionnement.

## Taille d'image pour les vidéos

Avant de commencer l'enregistrement, sélectionnez une taille d'image à l'aide de l'option **MODE VIDEO** du menu prise de vue (88).

Option	Description
<b>HD</b> 1920 (1920 × 1080)	Full HD (High Definition).
<b>HD</b> 1280 (1280 × 720)	Haute définition.
<b>640</b> (640 × 480)	Définition standard.
<b>HS</b> 640 × 480 (70i/s)	Vidéo à grande vitesse. Le son n'est pas enregistré, et la mise au point, l'exposition et la balance des blancs ne sont pas réglées automatiquement. Des bandes noires apparaissent en haut et en bas des vidéos enregistrées à <b>HS</b> 320 × 112.
<b>HS</b> 320 × 240 (120i/s)	
<b>HS</b> 320 × 112 (200i/s)	

## ► Visionner des films

Pendant la lecture (📖 56), les films sont affichés à l'écran tel que représenté à droite. Les opérations suivantes peuvent être effectuées pendant l'affichage d'un film :

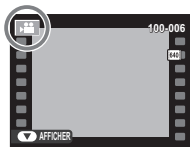

Opération	Description
Lancer la lecture/faire une pause	<b>Appuyez sur la touche de sélection inférieure</b> pour lancer la lecture. Appuyez à nouveau pour faire une pause. Lorsque la lecture est sur pause, vous pouvez appuyer sur la touche de sélection gauche ou droite pour reculer ou avancer d'une photo à la fois.
Mettre fin à la lecture/effacer	<b>Appuyez sur la touche de sélection supérieure</b> pour mettre fin à la lecture.
Régler la vitesse	<b>Appuyez sur la touche de sélection gauche ou droite</b> pour régler la vitesse de lecture pendant la lecture.
Régler le volume	<b>Appuyez sur MENU/OK</b> pour faire une pause pendant la lecture et afficher les commandes du volume. Appuyez sur la touche de sélection supérieure ou inférieure pour régler le volume et appuyez sur <b>MENU/OK</b> pour quitter. Vous pouvez également régler le volume depuis le menu configuration.

### ● Vitesse de lecture

**Appuyez sur la touche de sélection gauche ou droite** pour régler la vitesse de lecture. La vitesse est indiquée par le nombre de flèches (► ou ◀).

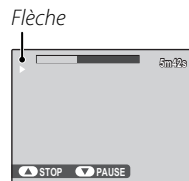

### 📄 Visionner des films sur un ordinateur

Copiez les films sur l'ordinateur avant de les visionner.



Ne couvrez pas le haut-parleur pendant la lecture.

# Visionner des photos sur une télévision

Connecter l'appareil photo à une télévision pour montrer des photos à un groupe.

- 1 Éteindre l'appareil photo.
- 2 Branchez le câble A/V (en option) ou un câble HDMI (disponible chez des fournisseurs tiers).

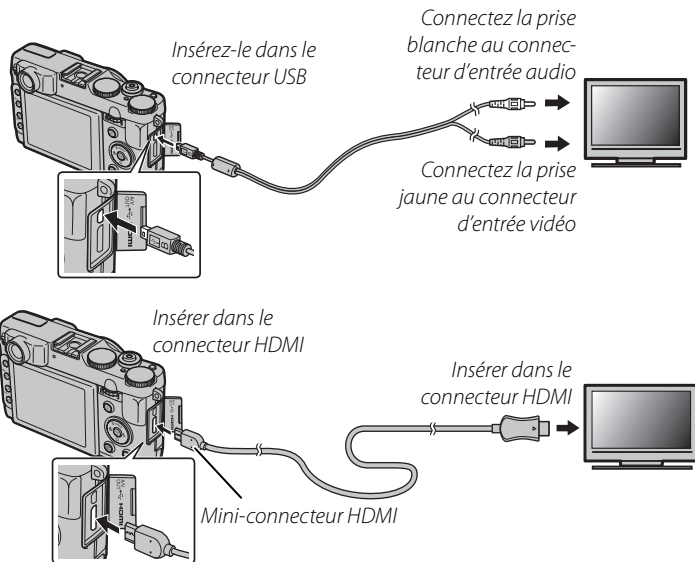



### HDMI

Un câble HDMI (disponible auprès de fournisseurs tiers,  106) peut être utilisé pour connecter l'appareil photo à des appareils Haute Définition (HD) (lecture uniquement). Vous ne pouvez pas utiliser un câble USB ou un câble A/V en option pendant qu'un câble HDMI est connecté.

- 3 Régler la télévision sur la chaîne d'entrée de la vidéo ou HDMI. Se reporter à la documentation fournie avec le téléviseur pour avoir plus de détails.
- 4 Appuyez sur la touche  pendant une seconde environ pour allumer l'appareil photo. L'écran de l'appareil photo s'éteint et les photos et films sont lus sur la télévision. Veuillez remarquer que les commandes de volume de l'appareil photo n'ont aucun effet sur les sons reproduits par la télévision : utilisez les commandes de volume de la télévision pour régler le volume.



La qualité de l'image diminue lors de la lecture de films.



Lors du raccordement du câble, assurez-vous que les connecteurs sont bien insérés.

# Impression de photos par USB



Si l'imprimante supporte la fonction PictBridge, l'appareil photo peut être connecté directement à l'imprimante et les photos peuvent être imprimées sans devoir d'abord être copiées sur un ordinateur. Veuillez remarquer que, selon le modèle de l'imprimante, il se peut que les fonctions décrites ci-dessous ne soient pas toutes supportées.

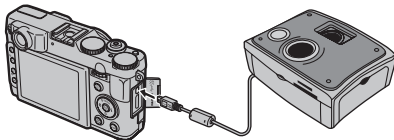

## ***Raccordement de l'appareil photo***

- 1 Connectez le câble USB fourni tel que représenté et allumez l'imprimante.



- 2 Appuyez sur la touche  pendant une seconde environ pour allumer l'appareil photo.  **USB** apparaît sur l'écran, suivi de l'écran PictBridge représenté à droite ci-dessous.

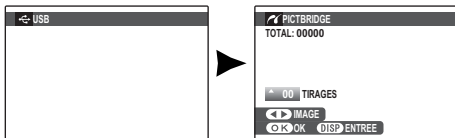

## ***Impression de photos sélectionnées***

- 1 Appuyez sur la touche de sélection gauche ou droite pour afficher une photo que vous souhaitez imprimer.
- 2 Appuyez sur la touche de sélection supérieure ou inférieure pour choisir le nombre de copies (jusqu'à 99).
- 3 Répétez les étapes 1–2 pour sélectionner d'autres photos. Appuyez sur **MENU/OK** pour afficher une boîte de dialogue de confirmation une fois que les réglages sont terminés.



- 4 Appuyez sur **MENU/OK** pour lancer l'impression.



### Impression de la date d'enregistrement

Pour imprimer la date d'enregistrement sur des photos, appuyez sur **DISP/BACK** aux étapes 1–2 pour afficher le menu PictBridge (référez-vous à la section « Impression de la commande d'impression DPOF » ci-dessous). Appuyez sur la touche de sélection supérieure ou inférieure pour mettre en surbrillance **IMPRES. DATE**  et appuyez sur **MENU/OK** pour revenir à l'écran PictBridge (pour imprimer des photos sans la date d'enregistrement, sélectionnez **IMPRES. SANS DATE**).





Si aucune photo n'est sélectionnée lorsque vous appuyez sur la touche **MENU/OK**, l'appareil photo imprime une copie de la photo en cours.

## **Impression de la commande d'impression DPOF**

Pour réaliser la commande d'impression créée avec  **IMPRESSION (DPOF)** dans le menu lecture ( 95) :

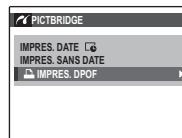
- 1 Dans l'écran PictBridge, appuyez sur **DISP/BACK** pour ouvrir le menu PictBridge.



- 2 Appuyez sur la touche de sélection supérieure ou inférieure pour mettre en surbrillance  **IMPRES. DPOF**.
- 3 Appuyez sur **MENU/OK** pour afficher une boîte de dialogue de confirmation.

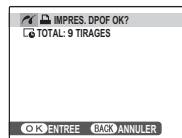

#### 4 Appuyez sur **MENU/OK** pour lancer l'impression.

##### ●● **Pendant l'impression**

Le message représenté à droite apparaît pendant l'impression. Appuyez sur **DISP/BACK** pour annuler avant que toutes les photos ne soient imprimées (en fonction de l'imprimante, il se peut que l'impression se termine avant que la photo en cours ne soit imprimée).

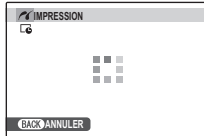

Si l'impression est interrompue, éteignez puis rallumez l'appareil.



##### ●● **Déconnexion de l'appareil photo**

Assurez-vous que le message « IMPRESSION » n'est pas affiché à l'écran et éteignez l'appareil photo. Débranchez le câble USB.



- Vous pouvez imprimer les photos à partir de la mémoire interne ou d'une carte mémoire qui a été formatée dans l'appareil photo.
- Si l'imprimante ne supporte pas l'impression de la date, l'option **IMPRES. DATE**  n'est pas disponible dans le menu PictBridge et la date n'est pas imprimée sur les photos dans la commande d'impression DPOF.
- Lorsque vous imprimez des photos directement via la connexion USB, la sélection de la taille du papier, de la qualité d'impression et de la bordure se fait à partir de l'imprimante.

## **Création d'une commande d'impression DPOF**



L'option  **IMPRESSION (DPOF)** du menu lecture permet de créer une « commande d'impression » numérique pour les imprimantes compatibles avec PictBridge ( 106) ou les périphériques qui prennent en charge le format DPOF.

### **DPOF**

DPOF (Digital Print Order Format) est une norme qui permet d'imprimer des photos à partir de « commandes d'impression » stockées dans la mémoire interne ou sur une carte mémoire. Les informations comprises dans la commande incluent les photos à imprimer, la date d'impression, ainsi que le nombre de copies de chaque photo.



### ■ **AVEC DATE / SANS DATE**

- 1** Sélectionnez le mode de lecture et appuyez sur **MENU/OK** pour afficher le menu lecture.
- 2** Mettez en surbrillance  **IMPRESSION (DPOF)** et appuyez sur **MENU/OK**.
- 3** Mettez en surbrillance l'une des options suivantes et appuyez sur **MENU/OK** :
  - **AVEC DATE ** : La date d'enregistrement est imprimée sur les photos.
  - **SANS DATE** : La date d'enregistrement n'est pas imprimée sur les photos.
- 4** Appuyez sur la touche de sélection gauche ou droite pour afficher une photo que vous souhaitez inclure ou retirer de la commande d'impression.

- 5 Appuyez sur la touche de sélection supérieure ou inférieure pour choisir le nombre de copies (jusqu'à 99). Pour retirer une photo de la commande, appuyez sur la touche de sélection inférieure jusqu'à ce que le nombre de copies atteigne 0.

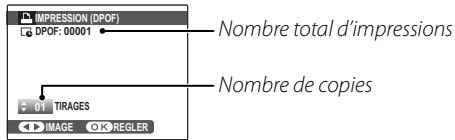

#### Détection des visages

Si la photo actuelle a été créée avec la fonction de détection des visages, appuyer sur ▼ permet de régler le nombre de copies par rapport au nombre de visages détectés.



Lorsque vous imprimez des photos directement via la connexion USB, la sélection de la taille du papier, de la qualité d'impression et de la bordure se fait à partir de l'imprimante.

- 6 Répétez les étapes 4–5 pour terminer la commande d'impression. Appuyez sur **MENU/OK** pour enregistrer la commande d'impression lorsque vous avez terminé les réglages ou sur **DISP/BACK** pour quitter sans changer la commande d'impression.

- 7 Le nombre total d'impressions est affiché à l'écran. Appuyez sur **MENU/OK** pour quitter.

Les photos comprises dans la commande d'impression en cours sont indiquées par une icône  pendant la lecture.





- Retirez la carte mémoire pour créer ou modifier une commande d'impression constituée de photos situées dans la mémoire interne.
- Les commandes d'impression peuvent contenir un maximum de 999 photos.
- Si une carte mémoire contenant une commande d'impression créée par un autre appareil photo est insérée, le message représenté à droite est affiché. Appuyez sur **MENU/OK** pour annuler la commande d'impression : une nouvelle commande d'impression doit être créée tel que décrit ci-dessus.

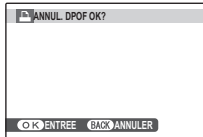

## ■ ANNULER TOUT

Pour annuler la commande d'impression en cours, sélectionnez **ANNULER TOUT** dans le menu **IMPRESSION (DPOF)**. La boîte de dialogue de confirmation représentée à droite apparaît ; appuyez sur **MENU/OK** pour retirer toutes les photos de la commande.



# Visionnement des photos sur un ordinateur

Le logiciel fourni peut être utilisé pour copier des photos sur un ordinateur où elles pourront être stockées, visionnées, organisées et imprimées. Avant d'aller plus loin, veuillez installer le logiciel tel que décrit ci-dessous. *Ne pas raccorder l'appareil photo à l'ordinateur avant la fin de l'installation.*

## **Installation du logiciel**

Deux applications sont fournies : MyFinePix Studio pour Windows et FinePixViewer pour Macintosh. Les instructions d'installation pour Windows se trouvent aux pages 76–77 et celles pour Macintosh aux pages 78–79.

### **Windows : Installation de MyFinePix Studio**

**1** Assurez-vous que l'ordinateur possède la configuration requise :

	<b>Windows 7 (SP 1)/Windows Vista (SP 2)<sup>1</sup></b>	<b>Windows XP (SP 3)<sup>1</sup></b>
<b>Processeur</b>	3 GHz Pentium 4 ou supérieur (Core 2 Duo à 2,4 GHz ou plus) <sup>2</sup>	2 GHz Pentium 4 ou supérieur (Core 2 Duo à 2,4 GHz ou plus) <sup>2</sup>
<b>Mémoire vive</b>	1 Go minimum	512 Mo minimum (1 Go ou plus) <sup>2</sup>
<b>Espace libre sur le disque</b>	2 Go minimum	
<b>Processeur graphique</b>	Compatible DirectX 9 ou version ultérieure (recommandé)	Compatible DirectX 7 ou version ultérieure (nécessaire ; les performances ne sont pas garanties avec d'autres processeurs graphiques)
<b>Vidéo</b>	1024 × 768 pixels minimum avec couleurs sur 24 bits ou plus	
<b>Autres</b>	<ul style="list-style-type: none"><li>• Port USB intégré recommandé. Le fonctionnement n'est pas garanti avec d'autres ports USB.</li><li>• Il est indispensable d'avoir une connexion internet (haut débit recommandé) pour installer .NET Framework (si c'est nécessaire), pour utiliser la fonction de mise à jour automatique et pour effectuer des tâches comme le partage des photos en ligne ou par courrier électronique.</li></ul>	

<sup>1</sup> Les autres versions de Windows ne sont pas supportées. Seuls les systèmes d'exploitation préinstallés sont supportés ; le fonctionnement n'est pas garanti avec les ordinateurs que vous avez assemblés vous-même ou les ordinateurs qui ont été mis à jour à partir de versions antérieures de Windows.

<sup>2</sup> Recommandation lors de l'affichage de vidéos HD.



- 2 Mettez l'ordinateur en marche. Ouvrez une session avec des droits d'administrateur avant d'aller plus loin.
- 3 Quittez toutes les applications en cours et insérez le CD du programme d'installation dans un lecteur de CD-ROM.

#### **Windows 7/Windows Vista**

Si une boîte de dialogue d'exécution automatique apparaît, cliquez sur **SETUP.EXE**. Une boîte de dialogue « Vérification de compte d'utilisateur » apparaît alors ; cliquez sur **Oui** (Windows 7) ou **Autoriser** (Windows Vista).

L'assistant d'installation démarre automatiquement ; cliquez sur **Install MyFinePix Studio** (Installer MyFinePix Studio), puis laissez-vous guider par les consignes à l'écran pour terminer l'installation de MyFinePix Studio.

#### **Si le programme d'installation ne démarre pas automatiquement**

Si le programme d'installation ne démarre pas automatiquement, sélectionnez **Ordinateur** ou **Poste de travail** dans le menu Démarrer, puis double-cliquez sur l'icône du CD **FINEPIX** pour ouvrir la fenêtre du CD FINEPIX et double-cliquez sur **setup** ou **SETUP.EXE**.

- 4 Si vous êtes invité à installer Windows Media Player, DirectX, ou .NET Framework, suivez les instructions à l'écran pour compléter l'installation.
- 5 Retirez le CD du programme d'installation du lecteur de CD-ROM lorsque l'installation est terminée. Rangez le CD du programme d'installation dans un endroit sec à l'abri de la lumière directe du soleil au cas où vous auriez besoin de réinstaller le logiciel. Le numéro de version est imprimé en haut de l'étiquette du CD pour référence lors de la mise à jour du logiciel ou lorsque vous contactez le service client.

L'installation est maintenant terminée. Passez à la section « Raccordement de l'appareil photo » à la page 80.

## Macintosh : Installation de FinePixViewer

**1** Assurez-vous que l'ordinateur possède la configuration requise :

<b>Processeur</b>	PowerPC ou Intel (Core 2 Duo ou plus)*
<b>SE</b>	Versions préinstallées de Mac OS X version 10.3.9–10.6 (pour obtenir plus d'informations, visitez le site <a href="http://www.fujifilm.com/support/digital_cameras/compatibility/">http://www.fujifilm.com/support/digital_cameras/compatibility/</a> )
<b>Mémoire vive</b>	256 Mo ou plus (1 Go ou plus)*
<b>Espace libre sur le disque</b>	Un minimum de 200 Mo est requis pour l'installation et 400 Mo doivent être disponibles lors du fonctionnement de FinePixViewer
<b>Vidéo</b>	800×600 pixels ou plus avec des milliers de couleurs ou plus
<b>Autres</b>	Port USB intégré recommandé. Le fonctionnement n'est pas garanti avec d'autres ports USB.

\* Recommandation lors de l'affichage de vidéos HD.

**2** Après avoir démarré l'ordinateur et quitté les applications en cours, insérez le CD d'installation dans un lecteur de CD-ROM et double-cliquez sur **Installeur pour Mac OS X**.



Pour installer RAW FILE CONVERTER, double-cliquez sur **SILKYRFCEXInstaller**. RAW FILE CONVERTER permet de visualiser les images RAW sur votre ordinateur.

**3** Cliquez sur **Installation de FinePixViewer** dans la boîte de dialogue qui s'affiche pour lancer l'installation. Saisissez un nom d'administrateur et un mot de passe lorsque vous y êtes invité et cliquez sur **OK**, puis suivez les instructions à l'écran pour installer FinePixViewer. Cliquez sur **Sortir** pour quitter le programme d'installation lorsque l'installation est terminée.

- 4 Retirez le CD du programme d'installation du lecteur de CD-ROM. Veuillez remarquer que vous risquez de ne pas pouvoir retirer le CD si Safari est en cours d'exécution ; si nécessaire, quittez Safari avant de retirer le CD. Rangez le CD du programme d'installation dans un endroit sec à l'abri de la lumière du soleil directe au cas où vous auriez besoin de réinstaller le logiciel. Le numéro de version est imprimé en haut de l'étiquette du CD pour référence lors de la mise à jour du logiciel ou lorsque vous contactez le service client.
- 5 **Mac OS X 10.5 ou version plus récente** : ouvrez le dossier des « Applications », lancez Capture d'image et sélectionnez **Préférences...** dans le menu de l'application « Transfert d'images ». La boîte de dialogue des préférences de capture d'image s'affiche ; choisissez **Autre...** dans le menu **Quand un appareil photo est connecté, ouvrir**, puis sélectionnez **FPVBridge** dans le dossier « Applications/FinePixViewer » et cliquez sur **Ouvrir**. Quittez Capture d'image.

**Mac OS X 10.6** : connectez l'appareil photo et mettez-le sous tension. Ouvrez le dossier « Applications » et lancez Transfert d'images. Le modèle de l'appareil photo est listé sous la rubrique **DEVICES (PÉRIPHÉRIQUES)** ; sélectionnez l'appareil photo et choisissez **FPVBridge** dans le menu **Connecting this camera opens** (Connexion de cet appareil photo) et cliquez sur **Choose** (Sélectionner). Quittez Capture d'image.

L'installation est maintenant terminée. Passez à la section « Raccordement de l'appareil photo » à la page 80.

## **Raccordement de l'appareil photo**

- 1 Si les photos que vous désirez copier sont stockées sur une carte mémoire, insérez la carte dans l'appareil photo (📖 11).





Il se peut que les utilisateurs de Windows aient besoin du CD Windows lors du premier démarrage du logiciel.

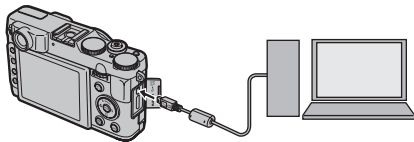

Une perte d'alimentation pendant le transfert peut entraîner une perte de données ou endommager la mémoire interne ou la carte mémoire. Rechargez la batterie avant de raccorder l'appareil photo.

- 2 Éteignez l'appareil photo et connectez le câble USB fourni, comme indiqué, en vous assurant que les connecteurs soient bien insérés. Raccordez l'appareil photo directement à l'ordinateur ; n'utilisez pas de concentrateur USB ou de clavier.



- 3 Appuyez sur la touche  pendant une seconde environ pour allumer l'appareil photo. MyFinePix Studio ou FinePixViewer démarre automatiquement ; laissez-vous guider par les consignes à l'écran pour copier les photos sur l'ordinateur. Pour quitter sans copier de photos, cliquez sur **Annuler**.



Si le logiciel ne démarre pas automatiquement, il n'a peut-être pas été installé correctement. Déconnectez l'appareil photo et réinstallez le logiciel.

Pour en savoir plus sur l'utilisation du logiciel fourni, démarrez l'application et sélectionnez l'option appropriée dans le menu **Aide**.



- Si une carte mémoire contenant un grand nombre de photos est insérée, il peut y avoir un court délai avant que le logiciel ne démarre, délai pendant lequel vous ne pouvez ni importer, ni enregistrer d'images. Utilisez un lecteur de carte mémoire pour transférer les photos.
- Assurez-vous que l'ordinateur n'affiche pas un message indiquant que la copie est en cours et que le témoin lumineux soit éteint avant de mettre l'appareil photo hors tension ou de déconnecter le câble USB (si le nombre d'images copiées est très élevé, il se peut que le témoin lumineux reste allumé après que le message ait disparu de l'écran de l'ordinateur). Si vous ne respectez pas cette précaution, vous risquez de perdre des données ou d'endommager la mémoire interne ou la carte mémoire.
- Déconnectez l'appareil photo avant d'insérer ou de retirer les cartes mémoire.
- Dans certains cas, il peut être impossible d'accéder aux photos enregistrées sur un serveur réseau en utilisant le logiciel fourni de la même manière que sur un ordinateur indépendant.
- Lorsque l'utilisateur utilise des services qui requièrent une connexion à Internet, tous les frais facturés par la compagnie de téléphone ou le fournisseur d'accès à Internet incombent à l'utilisateur.

#### ●● **Déconnexion de l'appareil photo**

Après avoir vérifié que le témoin lumineux est éteint, suivez les instructions à l'écran pour éteindre l'appareil photo et débrancher le câble USB.







#### ●● **Désinstallation du logiciel fourni**

Ne désinstallez le logiciel fourni que lorsque vous n'en avez plus besoin ou avant de le réinstaller. Après avoir quitté le logiciel et déconnecté l'appareil photo, faites glisser le dossier « FinePixViewer » du dossier « Applications » dans la corbeille et sélectionnez **Vider la corbeille** dans le menu **Finder** (Macintosh), ou ouvrez le panneau de configuration et utilisez « Programmes et fonctionnalités » (Windows 7/Windows Vista) ou « Ajout/Suppression de programmes » (Windows XP) pour désinstaller MyFinePix Studio. Sous Windows, une ou plusieurs boîtes de dialogue de confirmation peuvent apparaître ; lisez attentivement leur contenu avant de cliquer sur **OK**.

# Utilisation des menus : Mode de prise de vue

Utilisez les menus de prise de vue pour ajuster vos paramètres de prise de vue. Les options disponibles dépendent du mode de prise de vue sélectionné.

## Utilisation du menu prise de vues

- 1 Appuyez sur **MENU/OK** pour afficher le menu prise de vues. 
- 2 Appuyez sur la touche de sélection supérieure ou inférieure pour mettre en surbrillance l'élément de votre choix. 
- 3 Appuyez sur la touche de sélection droite pour afficher les options correspondant à l'élément mis en surbrillance. 
- 4 Appuyez sur la touche de sélection supérieure ou inférieure pour mettre en surbrillance l'option de votre choix. 
- 5 Appuyez sur **MENU/OK** pour sélectionner l'option mise en surbrillance. 
- 6 Appuyez sur **DISP/BACK** pour quitter le menu. 

## Options du menu prise de vues

Les valeurs par défaut sont affichées entre crochets [ ].

### **EXR MODE**

Choisissez une option pour le mode **EXR** (📖 28).

### **MODE Adv.**

Choisissez un mode de prise de vue avancé (📖 29).

### **SCENES**

Choisissez une scène pour le mode **SP** (📖 33).

### **ISO** **[AUTO (800)]**

Permet de contrôler la sensibilité de l'appareil photo à la lumière.

Option	Description
<b>AUTO</b>	La sensibilité est réglée automatiquement selon les conditions de prise de vue.
<b>AUTO (3200) / AUTO (1600) / AUTO (800) / AUTO (400)</b>	Comme ci-dessus, sauf que la sensibilité n'augmentera pas au-delà des valeurs entre parenthèses.
<b>12800 / 6400 / 5000 / 4000 / 3200 / 2500 / 2000 / 1600 / 1250 / 1000 / 800 / 640 / 500 / 400 / 320 / 250 / 200 / 100</b>	La sensibilité est réglée sur la valeur spécifiée, indiquée à l'écran.

**ISO**

Des valeurs élevées permettent de réduire le flou ; veuillez cependant remarquer que des marbrures peuvent apparaître sur les photos prises à des sensibilités élevées.

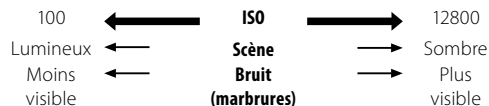
**TAILLE D'IMAGE****[L] 4:3**

Choisissez la taille et le format d'image avec lesquels les photos sont enregistrées. Les grandes photos peuvent être imprimées en grand sans réduction de la qualité, tandis que les petites photos nécessitent moins de mémoire, ce qui permet d'enregistrer plus de photos.

**Taille et format d'image****Taille**

Option	Impressions possibles jusqu'à
<b>L</b>	34 × 25 cm
<b>M</b>	24 × 18 cm
<b>S</b>	17 × 13 cm

**Format d'image**

**4:3** : Les photos ont les mêmes proportions que celles affichées par l'appareil photo.

**3:2** : Les photos ont les mêmes proportions qu'une image d'un film 35 mm.

**16:9** : Option adaptée à l'affichage sur des périphériques Haute Définition (HD).

**1:1** : Les images sont carrées.

**QUALITE D'IMAGE [FINE]**

Choisissez le niveau de compression des fichiers images.

Option	Description
<b>FINE</b>	Faible compression. Sélectionnez cette option pour obtenir une qualité d'image supérieure.
<b>NORMAL</b>	Compression élevée. Sélectionnez cette option pour stocker plus de photos.

**PLAGE DYNAMIQUE [AUTO]**

Permet de contrôler le contraste. Il est recommandé d'utiliser des valeurs élevées pour les scènes présentant à la fois une grande luminosité et des zones d'ombre importante ou pour augmenter le contraste de sujets tels que de l'eau éclairée par le soleil, de lumineuses feuilles d'automne, des portraits photographiés devant un ciel bleu, ainsi que des objets blancs ou des personnes vêtues de blanc ; veuillez cependant noter que des marbrures peuvent apparaître sur les photos prises à des sensibilités élevées. Si **AUTO** est sélectionné, l'appareil photo choisit automatiquement des valeurs comprises entre 100% et 400% selon les conditions de prise de vue.

Option	Description	
<b>AUTO</b>	<b>R100 100%</b>	Permet d'augmenter le contraste lorsque vous photographiez à l'intérieur ou sous un ciel couvert. ↑ ↓
	<b>R200 200%</b>	
	<b>R400 400%</b>	
<b>R800 800%</b>	Permet de réduire la perte de détails dans les hautes lumières et les ombres lorsque vous photographiez des scènes très contrastées.	
<b>R1600 1600%</b>		



Les options **R1600 1600%** et **R800 800%** ne sont disponibles que lorsque **PRIORITE PLAGE D** est sélectionné en mode **EXR**.



**SIMULATION DE FILM****[STD]**

Permet de simuler les effets de différents types de films, notamment sépia et noir et blanc.

Option	Description
<b>STD</b> (PROVIA/ STANDARD)	Reproduction standard des couleurs. Cette option convient à une grande variété de sujets, aussi bien des portraits que des paysages.
<b>V</b> (Velvia/ VIVE)	Cette option propose une palette très contrastée de couleurs saturées, adaptées aux photos de nature.
<b>S</b> (ASTIA/ DOUX)	Cette option propose une palette de couleurs moins saturées, pour un rendu plus doux.
<b>B</b> (MONO- CHROME)	Permet de prendre des photos en noir et blanc.
<b>B+</b> (MONO- CHROME+ FILTRE JNE)	Cette option permet de prendre des photos en noir et blanc avec des contrastes légèrement élevés. Ce réglage réduit également légèrement la luminosité du ciel.
<b>B+</b> (MONO- CHROME+ FILTRE RGE)	Cette option permet de prendre des photos en noir et blanc avec des contrastes élevés. Ce réglage réduit également la luminosité du ciel.
<b>B+</b> (MONO- CHROME+ FILTRE VERT)	Cette option adoucit les tons chair dans les portraits en noir et blanc.
<b>SP</b> (SEPIA)	Permet de prendre des photos en sépia.

**CHANGT BAL BLANCS**

La balance des blancs peut être ajustée avec précision. Ajustez l'axe chromatique sélectionné (**R-Cy**=Rouge-Cyan ou **B-Ye**=Bleu-Jaune) de +9 à -9 par incréments de un.

**Color COULEUR****[STD]**

Ajustez la densité chromatique.

**SD DETAIL****[STD]**

Permet de choisir si les contours sont rendus plus nets ou sont adoucis.

**H TON LUMIERE****[STD]**

Modifiez l'apparence des hautes lumières.

**S TON OMBRE****[STD]**

Modifiez l'apparence des ombres.

**REDUCT. DU BRUIT****[STD]**

Choisissez le degré de réduction du bruit.

** ZOOM NUM INTELLIGENT [NON]**

Si vous sélectionnez **OUI**, le zoom numérique intelligent agrandit l'image 2x tout en la traitant. Il en résulte une image nette et haute résolution.



- Il se peut que le zoom numérique se désactive lorsque vous sélectionnez un autre mode.
- Le zoom numérique produit des images de qualité inférieure à celles qui sont obtenues avec le zoom optique.
- Le temps nécessaire pour enregistrer les images augmente.
- Les effets ne sont pas visibles sur l'écran pendant la prise de vue.
- Le zoom numérique n'est pas disponible en mode continu ou pendant l'enregistrement de vidéo.



** ANTI FLOU AVANCÉ [OUI]**



Sélectionnez **OUI** pour activer la fonction anti flou avancé en mode **EXR** ( 29).

** DETECTION SUJET**

Choisissez si l'appareil photo détecte automatiquement les personnes et règle la mise au point et l'exposition sur celles-ci ( 52).

** MODE AF **

Choisissez le mode de sélection de la zone de mise au point de l'appareil photo lorsque celui-ci est en mode mise au point **AF-S** ( 46). Veuillez noter que, quelle que soit l'option sélectionnée, l'appareil photo fait la mise au point sur le sujet situé au centre de l'écran lorsque le mode macro est activé ( 36).

- ** MULTI** : Lorsque vous appuyez sur le déclencheur à mi-course, l'appareil photo détecte les sujets à fort contraste près du centre du cadre et sélectionne la zone de mise au point automatiquement.
- ** ZONE** : Choisissez la zone de mise au point manuellement ( 48).
- ** RECHERCHE** : Placez le sujet dans la cible de mise au point et appuyez sur la touche de sélection gauche. L'appareil photo suivra le sujet et ajustera la mise au point au fur et à mesure de son déplacement dans le cadre.



Veuillez noter qu'en mode ****, l'appareil photo effectue la mise au point en continu, ce qui augmente la consommation d'énergie, et que le son émis par l'appareil photo lors de la mise au point peut être perceptible.

**[☰] RECO. VISAGE**

Ajoutez des sujets à la base de données de reconnaissance des visages. La priorité est accordée à ces sujets lorsque la détection des visages est activée et il est possible d'afficher leur nom et d'autres informations pendant la lecture (📖 53).

**[±] FLASH**

Permet d'ajuster la luminosité du flash. Choisissez une valeur entre  $+2/3$ EV et  $-2/3$ EV. Le réglage par défaut est  $\pm 0$ . Veuillez remarquer qu'il se peut que vous n'obteniez pas les résultats escomptés selon les conditions de prise de vue et la distance par rapport au sujet.

**[📷] FLASH EXTERNE** **[NON]**

Sélectionnez **OUI** lorsque vous utilisez un flash optionnel (à l'exception des produits Fujifilm) monté sur la griffe de l'appareil.



- Il se peut que le flash n'éclaire pas complètement le sujet à des vitesses supérieures à  $1/1000$ s.
- Utilisez la balance des blancs automatique ou personnalisée (📖 49).
- Si le flash intégré est relevé lorsque **OUI** est sélectionné pour **[📷] FLASH EXTERNE**, le flash intégré se déclenchera une fois pour donner un signal afin que le flash en option se déclenche.
- Il est possible d'utiliser un flash externe en modes **P, S, A, M** ou **EXR** (📷 et 📷 uniquement).
- Les flashes externes Fujifilm ne requièrent pas cette configuration.



- L'appareil photo peut être utilisé avec des flashes permettant un ajustement de l'ouverture, une mesure externe et un contrôle de la sensibilité. Certains flashes conçus spécialement pour d'autres appareils photo ne peuvent pas être utilisés.
- Pour plus d'informations sur les flashes externes Fujifilm, visitez la section Accessoires FUJIFILM (📖 107).

**[📷] REGLAGE PERSO.**

Permet de mettre en mémoire les réglages pour les modes **P, S, A, M** et tous les modes **EXR** sauf **EXR AUTO** (📖 27).

## **AFF. REGL. PERSO**

Choisissez les éléments affichés sur l'écran LCD ( 6). Les éléments suivants peuvent s'afficher :

GUIDE CADRAGE*	NIVEAU ELECTRONIQUE
TÉMOIN DISTANCE AF	TÉMOIN DISTANCE MF
BALANCE DES BLANCS	OUVERT/VIT OBTUR/ISO
HISTOGRAMME	IMAGES RESTANTES
TAILLE/QUALITE IMAGE	ÉTAT BATTERIE
PHOTOMETRIE	FLASH
SIMULATION DE FILM	PLAGE DYNAMIQUE
COMPENSATION D'EXP	

\* Vous pouvez également sélectionner le type de grille ( 103).

Voir les pages 5 - 6 pour la position de ces éléments sur les affichages.

### **Horizon virtuel**

Sélectionnez **NIVEAU ELECTRONIQUE** pour afficher un horizon virtuel. L'appareil photo est à niveau lorsque les deux lignes se chevauchent.

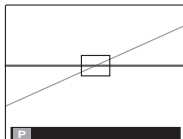

L'horizon virtuel peut ne pas s'afficher si l'objectif de l'appareil photo est dirigé vers le haut ou vers le bas.

## **MODE VIDEO**





Choisissez une taille d'image pour les vidéos ( 66).

### **MODE AF (mode )**



Cette option contrôle la façon dont l'appareil photo sélectionne la zone de mise au point pour les vidéos.

Option	Description
 <b>CENTER</b>	L'appareil photo effectue la mise au point sur le sujet situé au centre de l'image.
 <b>CONTINU</b>	L'appareil photo ajuste la mise au point en continu afin de tenir compte des modifications de la distance par rapport au sujet situé dans le cadre de mise au point.



Veillez noter qu'en mode , l'appareil photo effectue la mise au point en continu, ce qui augmente la consommation d'énergie, et que le son émis par l'appareil photo lors de la mise au point peut être perceptible.

# Utilisation des menus : Mode lecture

## Utilisation du menu lecture

- 1 Appuyez sur la touche  pour passer en mode lecture.
- 2 Appuyez sur **MENU/OK** pour afficher le menu lecture.
- 3 Appuyez sur la touche de sélection supérieure ou inférieure pour mettre en surbrillance l'élément de votre choix.
- 4 Appuyez sur la touche de sélection droite pour afficher les options correspondant à l'élément mis en surbrillance.
- 5 Appuyez sur la touche de sélection supérieure ou inférieure pour mettre en surbrillance l'option de votre choix.
- 6 Appuyez sur **MENU/OK** pour sélectionner l'option mise en surbrillance.
- 7 Appuyez sur **DISP/BACK** pour quitter le menu.



## Options du menu lecture

### **CREA LIVRE ALBUM**

Créez des albums avec vos photos préférées ( 62).

### **RECHERCHE PHOTOS**

Recherchez des photos ( 61).

### **EFFACE**

Supprimez toutes les photos ou les photos sélectionnées ( 59).

### **BALISER TRANSF.**

Sélectionnez les photos à télécharger sur YouTube ou Facebook avec MyFinePix Studio (Windows uniquement).

### ■ **Sélection des photos à télécharger**

- 1 Sélectionnez **YouTube** pour choisir les vidéos à télécharger sur YouTube, **FACEBOOK** pour choisir les photos et les vidéos à télécharger sur Facebook.
- 2 Appuyez sur la touche de sélection gauche ou droite pour afficher les photos et appuyez sur **MENU/OK** pour les sélectionner ou les désélectionner. Appuyez sur **DISP/BACK** pour quitter une fois que vous avez sélectionné toutes les photos souhaitées.



- Seules des vidéos peuvent être téléchargées sur YouTube.
- Pendant la lecture, les photos sélectionnées sont signalées par les icônes YouTube ou FACEBOOK icons.

### ■ ANNULER TOUT : Annulation de la sélection

Choisissez **ANNULER TOUT** pour désélectionner toutes les photos. Si le nombre de photos concernées est très élevé, un message s'affiche pendant que l'opération est en cours. Appuyez sur **DISP/BACK** pour quitter avant la fin de l'opération.

### ■ Téléchargement des photos (Windows uniquement)

Vous pouvez télécharger les photos sélectionnées à l'aide de l'option **YouTube/Facebook Upload** de MyFinePix Studio.

*Effectuez la sélection avec l'appareil photo*

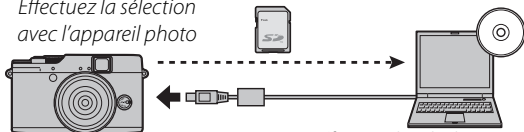

*Effectuez le téléchargement depuis l'ordinateur*

Pour obtenir des informations sur l'installation de MyFinePix Studio et sur la connexion de l'appareil photo à un ordinateur, référez-vous à la section « Visionnage des photos sur un ordinateur » (📖 76).

## **DIAPORAMA** **[MULTIPLE]**

Visionnez les photos sous forme de diaporama automatisé. Choisissez le type de diaporama et appuyez sur **MENU/OK** pour le lancer.

Vous pouvez appuyer sur **DISP/BACK** à tout moment pendant l'exécution du diaporama pour afficher une aide à l'écran. Pour mettre fin au diaporama à tout moment, appuyez sur **MENU/OK**.

Option	Description
<b>NORMAL</b>	Appuyez sur la touche de sélection gauche ou droite pour revenir en arrière ou avancer d'une image. Sélectionnez <b>FONDU</b> pour créer des transitions en fondu entre les images.
<b>FONDU</b>	
<b>NORMAL</b>	Comme ci-dessus, sauf que l'appareil photo effectue automatiquement un zoom avant sur les visages sélectionnés avec la détection des visages.
<b>FONDU</b>	
<b>MULTIPLE</b>	Permet d'afficher plusieurs photos en même temps.



L'appareil photo ne s'éteint pas automatiquement lorsqu'un diaporama est en cours d'exécution.

**RAW CONVERSION RAW**

Créez des copies JPEG à partir de photos RAW (📖 55). Les données de l'image d'origine ne sont pas modifiées, ce qui permet de traiter une seule image RAW d'une multitude de manières.

**1** Sélectionnez **RAW CONVERSION RAW** dans le menu Lecture.

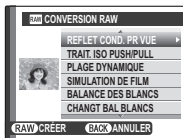

**2** Appuyez sur la touche de sélection haut ou bas pour sélectionner un paramètre, puis appuyez sur la touche de sélection droite. Appuyez sur la touche de sélection haut ou bas pour sélectionner l'option de votre choix, puis appuyez sur **MENU/OK** pour sélectionner et revenir à la liste des paramètres. Répétez cette étape pour ajuster les paramètres supplémentaires.

**3** Appuyez sur la touche **RAW** pour afficher un aperçu de la copie JPEG. Appuyez sur **MENU/OK** pour enregistrer la copie ou appuyez sur **DISP/BACK** pour revenir à l'étape 2.



Réglage	Description
<b>REFLET COND. PR VUE</b>	Créez une copie JPEG en utilisant les réglages actifs au moment où la photo a été prise.
<b>TRAIT. ISO PUSH/PULL</b>	Modifiez l'exposition de -1 IL à +1 IL par incréments de 1/3 IL (📖 44).
<b>PLAGE DYNAMIQUE</b>	Faites ressortir les détails des hautes lumières afin d'obtenir un contraste naturel (📖 84).
<b>SIMULATION DE FILM</b>	Simulez les effets de différents types de films (📖 85).
<b>BALANCE DES BLANCS</b>	Modifiez la balance des blancs (📖 49).
<b>CHANGT BAL BLANCS</b>	Réglez précisément la balance des blancs (📖 85).
<b>COULEUR</b>	Modifiez la densité des couleurs (📖 85).
<b>DETAIL</b>	Accentuez ou estompez les contours (📖 85).
<b>REDUCT. DU BRUIT</b>	Traitez la copie afin d'atténuer les marbrures (📖 85).
<b>TON LUMIERE</b>	Modifiez les hautes lumières (📖 85).
<b>TON OMBRE</b>	Modifiez les ombres (📖 85).
<b>ESPACE COULEUR</b>	Choisissez l'espace couleur utilisé pour la reproduction des couleurs (📖 104).

## REDUC. YEUX ROUGE

Si la photo actuelle est marquée de l'icône , indiquant qu'elle a été prise avec la fonction de détection des visages, vous pouvez utiliser cette option pour corriger l'effet « yeux rouges ». L'appareil photo analyse l'image. S'il détecte des yeux rouges, il traite l'image et crée une copie où l'effet est atténué.

- 1 Affichez la photo de votre choix.
- 2 Sélectionnez  REDUC. YEUX ROUGE dans le menu lecture.
- 3 Appuyez sur **MENU/OK**.  

  - Il se peut que l'effet « yeux rouges » ne puisse pas être corrigé si l'appareil photo ne parvient pas à détecter un visage ou si le visage est de profil. Les résultats peuvent varier en fonction de la scène. L'effet « yeux rouges » ne peut pas être éliminé des photos qui ont déjà été traitées avec la fonction de correction des yeux rouges ou des photos qui ont été créées avec d'autres appareils.
  - Le temps nécessaire pour traiter l'image varie en fonction du nombre de visages détectés.
  - Les copies créées avec  REDUC. YEUX ROUGE sont indiquées par l'icône  pendant la lecture.

## PROTEGER

Cette option permet de protéger les photos contre toute suppression accidentelle.

- 1 Sélectionnez  PROTEGER dans le menu lecture.
- 2 Mettez en surbrillance l'une des options suivantes et appuyez sur **MENU/OK** :
  - **IMAGE** : Permet de protéger les photos sélectionnées. Appuyez sur la touche de sélection gauche ou droite pour afficher les photos et appuyez sur **MENU/OK** pour les sélectionner ou les désélectionner. Appuyez sur **DISP/BACK** lorsque vous avez terminé l'opération.
  - **REGLER TOUT** : Permet de protéger toutes les photos.
  - **ANNULER TOUT** : Permet de supprimer la protection de toutes les photos.



Les photos protégées sont effacées lorsque la carte mémoire ou la mémoire interne est formatée (📄 99).



## **RECADRER**



Créez une copie recadrée de la photo en cours.

- 1 Affichez la photo de votre choix.
- 2 Sélectionnez  **RECADRER** dans le menu lecture.
- 3 Utilisez les boutons  et  pour agrandir ou réduire l'image, puis le sélecteur pour vous déplacer sur la portion désirée de l'image.
- 4 Appuyez sur **MENU/OK** pour afficher une boîte de dialogue de confirmation.
- 5 Appuyez à nouveau sur **MENU/OK** pour enregistrer la copie recadrée dans un fichier séparé.



De grands recadrages produisent de grandes copies ; toutes les copies ont un format d'image de 4:3. Si la taille de la copie finale est **640**, **OK** s'affiche en jaune.

### **Détection des visages**

Si la photo a été prise en utilisant la détection des visages ( 52),  apparaît à l'écran. Appuyez sur la touche  pour agrandir le visage sélectionné.

## **REDIMENSIONNER**

Créez une petite copie de la photo en cours.

- 1 Affichez la photo de votre choix.
- 2 Sélectionnez  **REDIMENSIONNER** dans le menu lecture.
- 3 Mettez une taille en surbrillance et appuyez sur **MENU/OK** pour afficher une boîte de dialogue de confirmation.
- 4 Appuyez sur **MENU/OK** pour enregistrer la copie redimensionnée dans un fichier séparé.



Les tailles disponibles varient en fonction de la taille de l'image d'origine.

## ROTATION IMAGE

Faites pivoter les photos prises à la verticale pour qu'elles s'affichent dans la bonne orientation sur l'écran LCD.

- 1 Affichez la photo de votre choix.
- 2 Sélectionnez  **ROTATION IMAGE** dans le menu lecture.
- 3 Appuyez sur la touche de sélection inférieure pour faire pivoter la photo de 90° dans le sens des aiguilles d'une montre ou sur la touche de sélection supérieure pour la faire pivoter de 90° dans le sens inverse des aiguilles d'une montre.
- 4 Appuyez sur **MENU/OK**. La photo s'affiche automatiquement dans la bonne orientation lorsque vous la visionnez sur l'appareil photo.



- Il est impossible de faire pivoter les photos protégées. Supprimez la protection des photos avant de les faire pivoter (📖 92).
- Il se peut que l'appareil photo ne parvienne pas à faire pivoter les photos créées avec d'autres appareils.

## **COPIER**

Copiez les photos entre la mémoire interne et une carte mémoire.

- 1 Sélectionnez  **COPIER** dans le menu lecture.
- 2 Mettez en surbrillance l'une des options suivantes et appuyez sur la touche de sélection droite :
  -  **MEM. INT** →  **CARTE** : Permet de copier les photos de la mémoire interne vers une carte mémoire.
  -  **CARTE** →  **MEM. INT** : Permet de copier les photos d'une carte mémoire vers la mémoire interne.
- 3 Mettez en surbrillance l'une des options suivantes et appuyez sur **MENU/OK** :
  - **IMAGE** : Permet de copier les photos sélectionnées. Appuyez sur la touche de sélection gauche ou droite pour afficher les photos et appuyez sur **MENU/OK** pour copier la photo en cours.
  - **TOUTES IMAGES** : Permet de copier toutes les photos.



- La copie prend fin une fois que la destination est pleine.
- Les informations relatives à l'impression DPOF ne sont pas copiées (📖 73).



## MEMO AUDIO

Ajoutez un mémo audio à la photo en cours. Tenez l'appareil photo à une distance de 20 cm environ, placez-vous en face du microphone et appuyez sur **MENU/OK** pour lancer l'enregistrement. Appuyez à nouveau sur **MENU/OK** pour mettre fin à l'enregistrement (celui-ci s'arrête automatiquement au bout de 30 secondes).



- Il n'est pas possible d'ajouter des mémos audio aux vidéos ou aux photos protégées. Supprimez la protection des photos pour pouvoir enregistrer des mémos audio.
- S'il existe déjà un mémo audio pour la photo en cours, les options s'affichent. Sélectionnez **RE-ENR.** pour remplacer le mémo existant.

### Lecture des mémos audio

Les photos possédant un mémo audio sont signalées par l'icône  pendant la lecture. Pour lire le mémo audio, sélectionnez **AFFICHER** pour l'option  **MEMO AUDIO** du menu lecture.



- Il se peut que l'appareil photo ne parvienne pas à lire des mémos audio enregistrés avec d'autres appareils.
- Ne couvrez pas le haut-parleur pendant la lecture.

## EFF.DÉTEC.VISAGE

Supprimez les liens de reconnaissance des visages de l'image en cours. Lorsque cette option est sélectionnée, l'appareil photo effectue un zoom avant sur une zone de la photo en cours qu'il associe à un visage enregistré dans la base de données. Si l'association n'est pas correcte, appuyez sur **MENU/OK** pour supprimer le lien de la base de données.



Il n'est pas possible de supprimer les liens de copies dont la taille est égale ou inférieure à **640**.

## IMPRESSION (DPOF)

Sélectionnez les photos à imprimer via des périphériques compatibles avec DPOF et PictBridge ( 71).

**FORMAT IMAGE [4:3]**

Choisissez la manière dont les périphériques Haute-Définition (HD) affichent les photos ayant un format de 4:3 (cette option n'est disponible que lorsqu'un câble HDMI est raccordé). Sélectionnez **16:9** pour afficher l'image afin qu'elle remplisse l'écran avec le haut et le bas rognés, **4:3** pour afficher l'image entière avec des bandes noires à droite et à gauche.

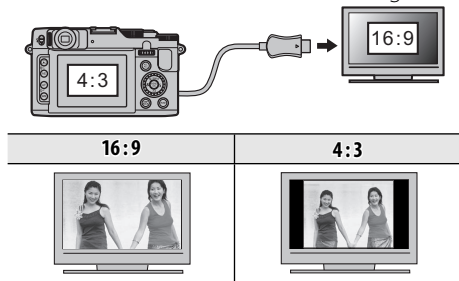

← Les photos dont le format est de 16 : 9 s'affichent en plein écran, alors que celles dont le format est de 3 : 2/1 : 1 s'affichent dans un cadre noir.

# Le menu de configuration

## Utilisation du menu de configuration

### 1 Affichez le menu de configuration.

1.1 Appuyez sur **MENU/OK** pour afficher le menu correspondant au mode en cours.



1.2 Appuyez sur le sélecteur gauche pour sélectionner un onglet gauche.



1.3 Appuyez sur le sélecteur vers le haut ou le bas pour sélectionner . Le menu de configuration apparaît.

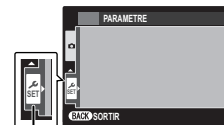

onglet

### 2 Ajustez les réglages.

2.1 Appuyez sur le sélecteur droit pour activer le menu de configuration.



2.2 Appuyez sur la touche de sélection supérieure ou inférieure pour mettre en surbrillance un élément du menu.



2.3 Appuyez sur la touche de sélection droite pour afficher les options correspondant à l'élément mis en surbrillance.



2.4 Appuyez sur la touche de sélection supérieure ou inférieure pour mettre en surbrillance une option.



2.5 Appuyez sur **MENU/OK** pour sélectionner l'option mise en surbrillance.



2.6 Appuyez sur **DISP/BACK** pour quitter le menu.



## **Options du menu de configuration**

Les valeurs par défaut sont affichées entre crochets [ ].

### **DATE/HEURE**





Réglez l'horloge de l'appareil photo ( 17).

### **DECALAGE HOR**

Lorsque vous voyagez, l'horloge de l'appareil photo passe instantanément de votre fuseau horaire à l'heure locale de votre destination. Pour spécifier le décalage horaire entre l'heure locale et votre fuseau horaire :

- 1** Mettez en surbrillance  **LOCAL** et appuyez sur la touche de sélection droite.
- 2** Servez-vous de la touche de sélection pour choisir la différence horaire entre l'heure locale et votre fuseau horaire.
- 3** Appuyez sur **MENU/OK**.

Pour basculer entre l'heure locale et votre fuseau horaire, mettez en surbrillance  **LOCAL** ou  **DEPAR** et appuyez sur **MENU/OK**.

Option	Description
 <b>DEPAR</b>	Permet de passer à l'heure sélectionnée actuellement pour  <b>DATE/HEURE</b> (voir ci-dessus).
 <b>LOCAL</b>	Permet de passer à l'heure locale. Si cette option est sélectionnée,  et l'heure et la date s'affichent en jaune pendant trois secondes à chaque fois que vous allumez l'appareil photo.
 <b>言語/LANG.</b>	

Choisissez une langue ( 17).

### **MODE SILENCE **[NON]****

Sélectionnez **OUI** pour désactiver le haut-parleur, le flash et l'illuminateur d'assistance AF dans les situations où les sons ou les témoins lumineux de l'appareil photo risquent d'être malvenus (veuillez remarquer que le flash se déclenchera malgré tout en mode .

**INITIALISER**

Permet de réinitialiser tous les réglages à l'exception de **DATE/HEURE**, **DECALAGE HOR.**, **COULEUR FOND** et **STAN. VIDEO** à leurs valeurs par défaut.

- 1 Mettez en surbrillance **INITIALISER** et appuyez sur la touche de sélection droite pour afficher une boîte de dialogue de confirmation.
- 2 Mettez en surbrillance **OK** et appuyez sur **MENU/OK**.

**FORMATAGE**

Si une carte mémoire est insérée dans l'appareil photo, cette option formate la carte mémoire. Si aucune carte mémoire n'est insérée, cette option formate la mémoire interne.



- Toutes les données, y compris les photos protégées, sont supprimées de la carte mémoire ou de la mémoire interne. Assurez-vous que vous avez copié les fichiers importants sur un ordinateur ou un autre périphérique de stockage.
- N'ouvrez pas le couvercle du compartiment des batteries/piles pendant le formatage.

**IMAGE****[1,5 SEC]**

Choisissez la durée d'affichage des photos sur l'écran LCD après la prise de vue.

Option	Description
<b>3 SEC</b>	Les photos restent affichées pendant trois secondes ( <b>3 SEC</b> ) ou 1,5 seconde ( <b>1,5 SEC</b> ). Les couleurs peuvent légèrement différer de celles de l'image finale.
<b>1,5 SEC</b>	
<b>ZOOM(CONTINU)</b>	Les photos sont affichées jusqu'à ce que vous appuyiez sur <b>MENU/OK</b> .
<b>NON</b>	Les photos ne sont pas affichées après la prise de vue.



**NON** n'a aucun effet en mode de prise de vue continue.

**[No.] NUMERO IMAGE****[CONT.]**

Les nouvelles photos sont stockées dans des fichiers images nommés avec un numéro de fichier à quatre chiffres attribué en ajoutant un au dernier numéro de fichier utilisé. Le numéro de fichier s'affiche pendant la lecture comme représenté à droite. L'option **[No.] NUMERO IMAGE** permet de contrôler si la numérotation des fichiers est réinitialisée à 0001 lorsqu'une carte mémoire est insérée ou lorsque la carte mémoire actuelle ou la mémoire interne est formatée.

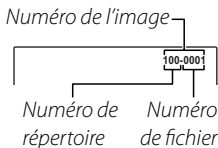

Option	Description
<b>CONTINU</b>	La numérotation se poursuit à partir du dernier numéro de fichier utilisé ou du premier numéro de fichier disponible, selon le plus élevé des deux. Choisissez cette option pour réduire le nombre de photos portant le même nom de fichier.
<b>RAZ</b>	La numérotation est réinitialisée à 0001 après le formatage ou lorsqu'une nouvelle carte mémoire est insérée.



- Si le numéro de l'image atteint 999-9999, le déclencheur est désactivé (📖 117).
- La sélection de **[No.] INITIALISER** (📖 99) réinitialise l'option **[No.] NUMERO IMAGE** sur **CONTINU** mais ne réinitialise pas la numérotation des fichiers.
- Les numéros des photos prises avec d'autres appareils photo peuvent être différents.

**[No.] VOL. APPAREIL**

Réglez le volume des sons émis par l'appareil photo lors de l'utilisation des commandes. Choisissez **[No.] NON** (muet) pour désactiver les sons des commandes.

**[No.] VOL. DECL.**

Réglez le volume des sons émis par l'appareil photo lors du déclenchement. Choisissez **[No.] NON** (muet) pour désactiver le son du déclencheur.

**[No.] SON DECLENCHEUR**

Choisissez le son émis par le déclencheur.



**[VOL.] VOL. LECTURE [7]**

Réglez le volume de lecture des vidéos et des mémos audio.

**[LUM.] LUMINOSITE LCD [0]**

Réglez la luminosité de l'écran.

**[OFF] EXT. AUTO [2 MIN]**

Choisissez le délai au bout duquel l'appareil photo s'éteint automatiquement lorsqu'aucune opération n'est effectuée. Des délais courts augmentent l'autonomie de la batterie ; si **NON** est sélectionné, l'appareil photo doit être éteint manuellement. Veuillez remarquer que dans certaines situations, l'appareil photo s'éteint automatiquement si **NON** est sélectionné.

**[ON] DÉMARRAGE RAPIDE [NON]**

Permet à l'appareil de redémarrer plus rapidement après être éteint (**OUI/NON**).



Cette option consomme plus de batterie.

**[Fn] BOUTON Fn Fn: [ISO] RAW: [RAW]**

Choisir le rôle des boutons **Fn** et **RAW** (51).

**[STAB.] DOUBLE STAB [ON]**

Choisissez parmi les options de stabilisation d'image suivantes :

Option	Description
 <b>CONTINU + MOUVEMENT</b>	Stabilisation d'image activée. Si <b>+ MOUVEMENT</b> est sélectionné, l'appareil photo ajuste la vitesse d'obturation pour réduire le flou de bougé lorsque des objets en mouvement sont détectés.
 <b>TJRS ACTIF</b>	
 <b>PRISE DE VUE + MVT</b>	Comme précédemment, sauf que la stabilisation d'image n'est effectuée que lorsque le déclencheur est appuyé à mi-course.
 <b>PHOTO UNIQUE.</b>	
<b>NON</b>	Stabilisation d'image désactivée. Choisissez cette option lorsque vous utilisez un trépied.



**+ MOUVEMENT** n'a aucun effet lorsque la sensibilité a été réglée sur une valeur fixe, et peut être également indisponible avec certaines autres combinaisons de réglages. L'effet peut varier selon les conditions d'éclairage et la vitesse de déplacement de l'objet.

**👁️ REDUC. YEUX ROUGE [NON]**

Choisissez **OUI** pour supprimer l'effet « yeux rouges » provoqué par le flash lors de prises de vues avec la détection des visages.



- La correction des yeux rouges est effectuée uniquement lorsqu'un visage est détecté.
- La correction des yeux rouges n'est pas disponible avec les images RAW.

**AF-2 TEMOIN AF [OUI]**

Si vous avez sélectionné **OUI**, l'illuminateur d'assistance AF s'active pour aider l'appareil photo à effectuer la mise au point automatique.



- Dans certains cas, il se peut que l'appareil photo ne parvienne pas à effectuer la mise au point à l'aide de l'illuminateur d'assistance AF. Si l'appareil photo ne parvient pas à effectuer la mise au point en mode macro, essayez d'augmenter la distance vous séparant du sujet.
- Évitez d'orienter l'illuminateur d'assistance AF en direction des yeux de votre sujet.

**AE-L MODE MEM. AE/AF [P]**

Si **ENREG AE/AF ON PRESS** est sélectionné, le temps de pose et/ou la mise au point seront verrouillés lorsque le bouton **AFL/AEL** est enclenché. Si **ENREG AE/AF ON/OFF** est sélectionné, le temps de pose et/ou la mise au point seront verrouillés lorsque le bouton **AFL/AEL** est enclenché et resteront ainsi jusqu'à ce que le bouton soit à nouveau enclenché (📖 35).

**AE/AEL TOUCHE MEM. AE/AF [AE-L]**

La touche **AFL/AEL** peut être utilisée pour verrouiller uniquement l'exposition ou uniquement la mise au point, ou bien les deux à la fois (**AE-L / AF-L / AE+AF**).

**RAW RAW [NON]**

Choisissez si les images RAW doivent être enregistrées (📖 55).

**MF VERIFICATION AF. [OUI]**

Si vous sélectionnez **OUI**, pour **MF VERIFICATION AF** l'image est agrandie à l'écran pour faciliter la mise au point lorsque vous tournez la molette de commande secondaire en mode mise au point manuelle (📖 46, 47). L'appareil photo doit être en mode de mise au point manuel.

**ÉCRAN CONTRÔLE FOCUS [↻ HORAIRE]**

Choisissez la direction dans laquelle vous tournez la molette de commande secondaire pour augmenter la distance de mise au point.

**PAS DE MISE AU POINT [MÈTRES]**

Choisissez les unités utilisées pour l'indicateur de distance de mise au point (📖 46).

**GUIDE CADRAGE****[GRILLE 9]**

Choisissez le type de grille de cadrage disponible en mode de prise de vue.

**GRILLE 9**

Pour un cadrage respectant la « règle des tiers ».

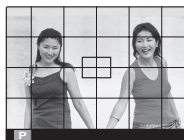
**GRILLE 24**

Grille de six cases sur quatre.

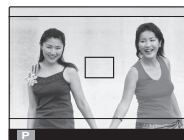
**HD CADRAGE HD**

Cadrez les photos HD entre les lignes indiquées à l'écran.

**ESPACE COULEUR** [sRGB]

Choisissez la gamme des couleurs disponibles pour la reproduction des couleurs.

Option	Description
sRGB	Mode recommandé dans la plupart des situations.
Adobe RGB	Mode destiné aux impressions commerciales.

**SAUVEG. PHOTO D'ORIG.** [NON]

Choisissez **OUI** pour enregistrer des copies non traitées de panoramas  sans raccord ou de photos prise avec  **REDUC. YEUX ROUGE**,  **BASSE LUMIÈRE PRO** ou  **MISE AU POINT PRO**.

**REGL. ROTAT AUTO** [OUI]

Choisissez **OUI** pour que les photos prises à la verticale (portrait) pivotent automatiquement pendant la lecture.

**COULEUR DU FOND** [NOIR]

Choisissez une combinaison de couleurs.

**AFF. DE L'AIDE** [OUI]

Cette option permet d'afficher des conseils.

**STAN. VIDEO**

Choisissez un mode vidéo pour la connexion à un téléviseur.

Option	Description
NTSC	Sélectionnez ce mode pour raccorder l'appareil photo à des périphériques vidéo en Amérique du Nord, aux Caraïbes, dans certaines zones d'Amérique latine et dans certains pays de l'Asie de l'Est.
PAL	Sélectionnez ce mode pour raccorder l'appareil photo à des périphériques vidéo au Royaume-Uni et dans la plupart des pays européens, en Australie, en Nouvelle-Zélande et dans certaines zones d'Asie et d'Afrique.

**REINIT. PERSO.**

Permet de réinitialiser tous les réglages pour le mode **C1/C2**. Une boîte de dialogue de confirmation s'affiche, appuyez sur la touche de sélection gauche ou droite pour mettre en surbrillance **OK** et appuyez sur **MENU/OK**.

**REGLAGE ALIM.** [ ]

Optimisez les performances de l'appareil photo pour augmenter l'autonomie de la batterie ou améliorer la qualité de l'affichage.

Option	Description
<b>ECO. D'ENERGIE</b>	Réduit la vitesse de rafraîchissement de l'écran. L'écran s'éteint progressivement pour économiser l'énergie si aucune opération n'est effectuée au bout d'une courte période, mais il se rallume dès qu'une commande de l'appareil photo est utilisée. Sélectionnez cette option pour économiser l'énergie.
<b>LCD CLAIRE</b>	Choisissez cette option pour avoir une meilleure qualité d'affichage plus lumineuse et rallonger le délai avant l'extinction progressive du moniteur pour économiser l'énergie.



L'option **ECO. D'ENERGIE** ne se déclenche pas lorsque la détection des visages est activée.



# Accessoires optionnels

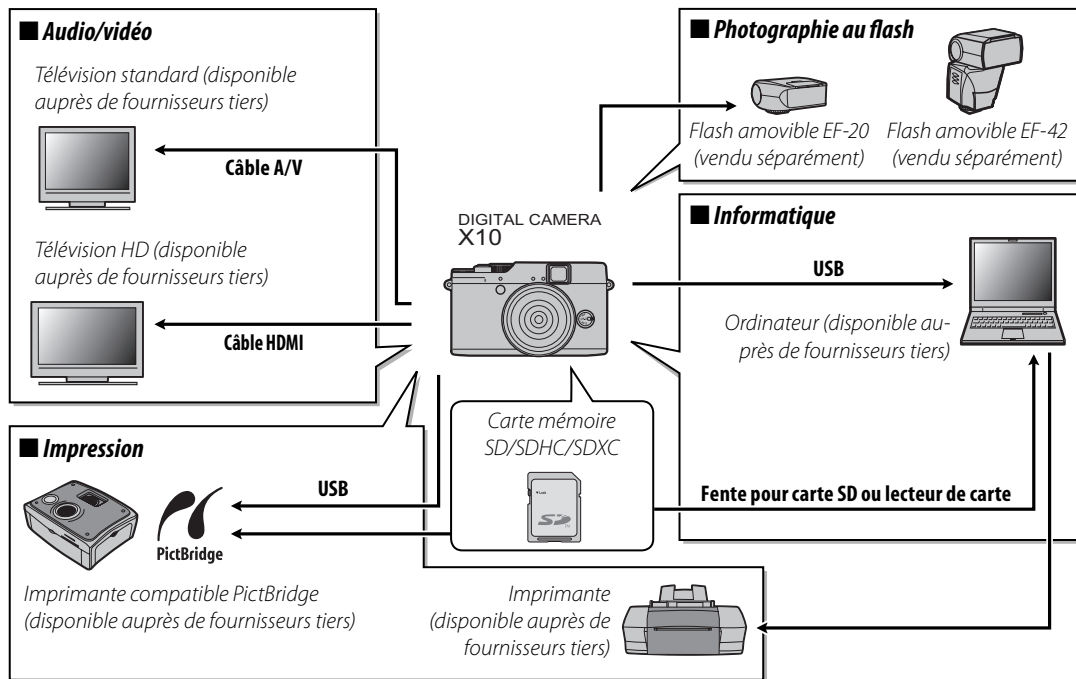

L'appareil photo supporte une large gamme d'accessoires de la marque FUJIFILM et d'autres fabricants.

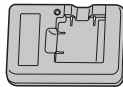

## ***Accessoires de la marque FUJIFILM***

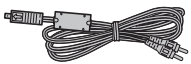
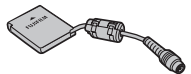
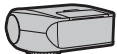
Les accessoires optionnels suivants sont disponibles auprès de FUJIFILM. Pour obtenir les dernières informations concernant les accessoires disponibles dans votre région, veuillez contacter votre représentant FUJIFILM local ou visiter le site [http://www.fujifilm.com/products/digital\\_cameras/index.html](http://www.fujifilm.com/products/digital_cameras/index.html).

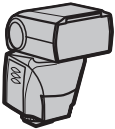
<b>Batteries rechargeables Li-ion</b>	<b>NP-50</b> : Vous pouvez acheter d'autres batteries rechargeables NP-50 de grande capacité en cas de besoin.	
<b>Chargeurs de batterie</b>	<b>BC-45W</b> : Vous pouvez acheter des chargeurs de batterie de recharge en cas de besoin. Le BC-45W permet de recharger une batterie NP-50 en 150 minutes environ à +20°C.	
<b>Adaptateurs secteur</b>	<b>AC-5VX</b> (nécessite le coupleur CC CP-50) : Utilisez cet adaptateur en cas de lecture prolongée ou lorsque vous copiez des photos sur un ordinateur (la forme de l'adaptateur et de la fiche varie en fonction de la région où ils sont vendus).	
<b>Câble A/V</b>	<b>AV-C1</b> : Utilisez ce câble pour visionner les photos sur un téléviseur.	
<b>Coupleurs CC</b>	<b>CP-50</b> : Ce coupleur permet de connecter l'AC-5VX à l'appareil photo.	
<b>Shoe Mount Flash</b>	<b>EF-20</b> : Flash à fixer sur la griffe, nombre guide : 20 (ISO 100), compatible i-TTL, capacité directionnelle : jusqu'à 90°, alimentation : 2 piles AA de 1,5V	

<b>Shoe Mount Flash</b>	<b>EF-42</b> : Flash à fixer sur la griffe, nombre guide : jusqu'à 42 (ISO 100), zoom automatique : 24-105mm (équivalent au format 135), compatible i-TTL, capacité directionnelle : jusqu'à 90°, alimentation : 4 piles AA de 1,5V Réglez « Format setting » sur « 35 mm » lorsque vous utilisez les flashes EF-42 et X10.	
<b>Boîtiers en cuir</b>	<b>LC-X10</b> : Ce boîtier en cuir, destiné exclusivement au X10, allie la fonctionnalité à la noblesse du cuir. Il est fourni avec une bandoulière également en cuir. Vous pouvez prendre des photos sans sortir l'appareil photo de son boîtier.	
<b>Pare-soleil</b>	<b>LH-X10</b> : Ce pare-soleil en aluminium, conçu pour être utilisé exclusivement avec le X10, est livré avec une bague d'adaptation en aluminium également. La bague d'adaptation est également utilisée lors de la fixation des filtres de $\phi 52$ mm disponibles chez des fournisseurs tiers.	



## Fixation des pare-soleil

- 1 Connectez le pare-soleil et la bague d'adaptation, comme indiqué.

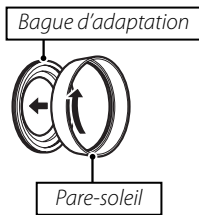

- 2 Fixez le pare-soleil sur l'appareil avec la bague adaptatrice connectée. Tournez le pare-soleil comme indiqué.

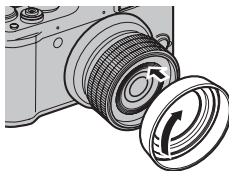

Conservez le capuchon de l'objectif dans un lieu sûr lorsqu'il n'est pas utilisé.

## Fixation des filtres (disponible chez des fournisseurs tiers)

- 1 Retirez la bague d'adaptation du pare-soleil comme indiqué.

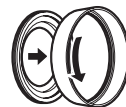

- 2 Fixez la bague d'adaptation sur l'appareil photo. Tournez la bague d'adaptation comme indiqué.

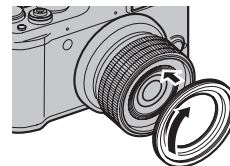

- 3 Fixez le filtre à la bague d'adaptation. Pour plus de détails, veuillez consulter le manuel fourni avec le filtre.



- Vous ne pouvez fixer que des filtres de  $\varnothing 52$  mm.
- Conservez le capuchon de l'objectif dans un lieu sûr lorsqu'il n'est pas utilisé.
- Vous ne pouvez pas fixer les filtres directement à l'appareil photo. Vérifiez que vous utilisez la bague adaptatrice.
- Vous pouvez fixer le pare-soleil après avoir fixé le filtre.

# Prendre soin de l'appareil photo

Pour pouvoir profiter pleinement de votre appareil, veuillez respecter les précautions suivantes.

## Stockage et utilisation

Si vous n'avez pas l'intention d'utiliser l'appareil photo pendant une période prolongée, retirez les piles et la carte mémoire. Ne rangez et n'utilisez pas l'appareil photo dans des endroits qui sont :

- exposés à la pluie, la vapeur ou la fumée
- très humides ou extrêmement poussiéreux
- exposés à la lumière du soleil directe ou à de très hautes températures, comme par exemple dans un véhicule fermé au soleil
- extrêmement froids
- sujets à de fortes vibrations
- exposés à des champs magnétiques puissants, comme par exemple près d'une antenne de diffusion, une ligne électrique, un émetteur radar, un moteur, un transformateur ou un aimant
- en contact avec des produits chimiques volatils tels que des pesticides
- près de produits en caoutchouc ou en vinyle

## ■ Eau et sable

L'exposition à l'eau et au sable peut également endommager l'appareil photo, son circuit intérieur et ses mécanismes. Lorsque vous utilisez l'appareil photo sur la plage ou au bord de la mer, évitez de l'exposer à l'eau ou au sable. Ne posez pas l'appareil photo sur une surface humide.

## ■ Condensation

Les augmentations soudaines de température, comme par exemple lorsque l'on rentre dans un bâtiment chauffé alors qu'il fait froid dehors, peuvent causer l'apparition de condensation à l'intérieur de l'appareil photo. Si cela se produit, éteignez l'appareil photo et attendez une heure avant de le rallumer. Si de la condensation se forme sur la carte mémoire, retirez la carte et attendez que la condensation se dissipe.

## Nettoyage





Utilisez une brosse soufflante pour éliminer la poussière située sur l'objectif et l'écran puis essuyez doucement à l'aide d'un chiffon doux et sec. S'il reste des taches, vous pouvez les éliminer en les essuyant délicatement à l'aide d'un morceau de papier de nettoyage pour objectifs FUJIFILM sur lequel vous aurez appliqué une petite quantité de fluide de nettoyage pour objectifs. Faites bien attention de ne pas rayer l'objectif ou l'écran. Le corps de l'appareil photo peut être nettoyé à l'aide d'un chiffon doux et sec. N'utilisez pas d'alcool, de solvant ou d'autre produit chimique volatil.

## En voyage

Gardez l'appareil photo dans votre bagage à main. Les bagages enregistrés risquent de subir des chocs violents qui pourraient endommager l'appareil photo.

# Problèmes et solutions





## Alimentation et batterie

Problème	Solution
L'appareil photo ne s'allume pas.	<ul style="list-style-type: none"><li>• <b>La bague de zoom (commutateur ON/OFF) n'est pas tournée dans le bon sens</b> : Tournez la bague de zoom sur <b>OFF</b>, puis faites la tourner à nouveau sur le point situé entre 28 et 112 (🔊 15).</li><li>• <b>La batterie est déchargée</b> : Rechargez la batterie ou insérez une batterie de rechange entièrement chargée (🔊 10).</li><li>• <b>La batterie n'est pas insérée correctement</b> : Réinsérez la batterie dans le bon sens (🔊 11).</li><li>• <b>Le couvercle du compartiment de la batterie n'est pas verrouillé</b> : Verrouillez le couvercle du compartiment de la batterie (🔊 11).</li><li>• <b>L'adaptateur secteur et le coupleur CC ne sont pas bien raccordés</b> : Raccordez à nouveau l'adaptateur secteur et le coupleur CC.</li></ul>
La batterie se décharge rapidement.	<ul style="list-style-type: none"><li>• <b>La batterie est froide</b> : Réchauffez la batterie en la mettant dans votre poche ou dans un autre endroit chaud, puis réinsérez-la dans l'appareil photo juste avant de prendre des photos.</li><li>• <b>Les bornes de la batterie sont sales</b> : Nettoyez les bornes avec un chiffon doux et sec.</li><li>• <b>LCD CLAIRE est sélectionné pour l'option  REGLAGE ALIM.</b> : Sélectionnez <b>ECO. D'ENERGIE</b> pour économiser la batterie (🔊 105).</li><li>• <b> est sélectionné comme mode de prise de vue</b> : Sélectionnez le mode <b></b> pour économiser la batterie (🔊 23).</li><li>• <b> RECHERCHE est sélectionné pour  MODE AF</b> : Sélectionnez un mode AF différent (🔊 86).</li><li>• <b>Le mode de mise au point AF-C est sélectionné</b> : Sélectionnez un autre mode de mise au point (🔊 46).</li><li>• <b>La batterie a été rechargée de nombreuses fois</b> : La batterie a atteint la fin de sa durée de vie. Achetez une batterie neuve.</li></ul>
L'appareil photo s'éteint soudainement.	<ul style="list-style-type: none"><li>• <b>La bague de zoom (commutateur ON/OFF) n'est pas tournée dans le bon sens</b> : Tournez la bague de zoom sur <b>OFF</b>, puis faites la tourner à nouveau sur le point situé entre 28 et 112 (🔊 15).</li><li>• <b>La batterie est déchargée</b> : Rechargez la batterie ou insérez une batterie de rechange entièrement chargée (🔊 10).</li><li>• <b>L'adaptateur secteur ou le coupleur CC ont été déconnectés</b> : Raccordez à nouveau l'adaptateur secteur et le coupleur CC.</li></ul>
Le chargement ne démarre pas.	Réinsérez la batterie dans le bon sens et vérifiez que le chargeur est branché (🔊 10).
Le chargement est lent.	Rechargez la batterie à température ambiante (🔊 iv).
Le témoin de charge s'allume mais la batterie ne se recharge pas.	<ul style="list-style-type: none"><li>• <b>Les bornes de la batterie sont sales</b> : Nettoyez les bornes avec un chiffon doux et sec.</li><li>• <b>La batterie a été rechargée de nombreuses fois</b> : La batterie a atteint la fin de sa durée de vie. Achetez une batterie neuve. Si vous ne parvenez toujours pas à recharger la batterie, prenez contact avec votre revendeur FUJIFILM.</li><li>• <b>La batterie est trop chaude ou trop froide</b> : Attendez que la température de la batterie se stabilise (🔊 10).</li></ul>

## Menus et affichages

Problème	Solution
Les menus et les affichages ne sont pas en français.	Sélectionnez <b>FRANCAIS</b> pour l'option  言語/LANG. (📖 17, 98).

## Prise de vue

Problème	Solution
Aucune photo n'est prise lorsque vous appuyez sur le déclencheur.	<ul style="list-style-type: none"> <li>• <b>La mémoire est pleine</b> : Insérez une autre carte mémoire ou effacez des photos (📖 12, 59).</li> <li>• <b>La mémoire n'est pas formatée</b> : Formatez la carte mémoire ou la mémoire interne (📖 99).</li> <li>• <b>Les contacts de la carte mémoire sont sales</b> : Nettoyez les contacts avec un chiffon doux et sec.</li> <li>• <b>La carte mémoire est endommagée</b> : Insérez une autre carte mémoire (📖 12).</li> <li>• <b>La batterie est déchargée</b> : Rechargez la batterie ou insérez une batterie de rechange entièrement chargée (📖 10).</li> <li>• <b>L'appareil photo s'est éteint automatiquement</b> : Allumez l'appareil photo (📖 15).</li> <li>• <b>Le témoin lumineux était orange lorsque vous avez essayé d'enregistrer un panoramique</b> : Attendez que le témoin lumineux s'éteigne (📖 21).</li> </ul>
L'écran LCD s'assombrit après la prise de vue.	Il se peut que l'écran LCD s'assombrisse lorsque le flash se recharge. Attendez que le flash ait fini de se recharger (📖 37).
L'appareil photo n'effectue pas la mise au point.	<ul style="list-style-type: none"> <li>• <b>Le sujet est proche de l'appareil photo</b> : Sélectionnez le mode macro (📖 36).</li> <li>• <b>Le sujet est loin de l'appareil photo</b> : Annulez le mode macro (📖 36).</li> <li>• <b>Le sujet n'est pas adapté à la mise au point automatique</b> : Utilisez le verrouillage de la mise au point (📖 34).</li> </ul>
Toutes les photos n'ont pas la même taille.	Si  est sélectionné pour  <b>TAILLE D'IMAGE</b> en mode  <b>EXPOS</b> , l'appareil photo optimise non seulement la sensibilité et d'autres réglages, mais également la taille d'image. Pour enregistrer toutes les photos avec la même taille, choisissez un autre mode de prise de vue ou sélectionnez une autre option pour  <b>TAILLE D'IMAGE</b> (📖 83).
Le mode macro n'est pas disponible.	Choisissez un autre mode de prise de vue (📖 23).
La détection des visages n'est pas disponible.	<b>La détection des visages n'est pas disponible avec le mode de prise de vue actuellement sélectionné</b> : Choisissez un autre mode de prise de vue (📖 23).



Problème	Solution
Aucun visage n'est détecté.	<ul style="list-style-type: none"> <li>• <b>Le visage du sujet est caché par des lunettes de soleil, un chapeau, de longs cheveux ou d'autres objets</b> : Faites en sorte que le visage ne soit plus caché.</li> <li>• <b>Le visage du sujet n'occupe qu'une petite zone de l'image</b> : Modifiez la composition afin que le visage du sujet occupe une plus grande zone de l'image (📖 34).</li> <li>• <b>La tête du sujet est inclinée ou à l'horizontale</b> : Demandez au sujet de tenir la tête droite.</li> <li>• <b>L'appareil photo est incliné</b> : Tenez l'appareil photo bien droit (📖 19).</li> <li>• <b>Le visage du sujet est mal éclairé</b> : Faites la photo en pleine lumière.</li> </ul>
Mauvais sujet sélectionné.	Le sujet sélectionné est plus près du centre de l'image que le sujet principal. Recomposez la photo ou désactivez la détection des visages et cadrez la photo à l'aide du verrouillage de la mise au point (📖 34).
Le flash ne se déclenche pas.	<ul style="list-style-type: none"> <li>• <b>Le flash n'est pas disponible avec le mode de prise de vue actuellement sélectionné</b> : Choisissez un autre mode de prise de vue (📖 23).</li> <li>• <b>L'appareil photo est en mode super macro ou en mode de prise de vue en continu</b> : Désactivez les modes super macro et prise de vue en continu (📖 36).</li> <li>• <b>La batterie est déchargée</b> : Rechargez la batterie ou insérez une batterie de rechange entièrement chargée (📖 10).</li> <li>• <b>L'appareil photo est en mode silencieux</b> : Désactivez le mode silencieux (📖 98).</li> <li>• <b>Le flash ne sort pas</b> : Sortez le flash (📖 37).</li> </ul>
Certains modes flash ne sont pas disponibles.	<ul style="list-style-type: none"> <li>• <b>Le mode flash souhaité n'est pas disponible avec le mode de prise de vue actuellement sélectionné</b> : Choisissez un autre mode de prise de vue (📖 23).</li> <li>• <b>L'appareil photo est en mode silencieux</b> : Désactivez le mode silencieux (📖 98).</li> </ul>
Le flash n'éclaire pas l'intégralité du sujet.	<ul style="list-style-type: none"> <li>• <b>Le sujet n'est pas situé dans la portée du flash</b> : Positionnez le sujet dans la portée du flash (📖 122).</li> <li>• <b>La fenêtre du flash est obstruée</b> : Tenez correctement l'appareil photo (📖 19).</li> <li>• <b>Vitesse d'obturation rapide sélectionnée</b> : Choisissez une vitesse d'obturation plus lente (📖 25, 26).</li> </ul>
Les photos sont floues.	<ul style="list-style-type: none"> <li>• <b>L'objectif est sale</b> : Nettoyez l'objectif (📖 110).</li> <li>• <b>L'objectif est bloqué</b> : Éloignez tout objet de l'objectif (📖 19).</li> <li>• <b>!AF apparaît pendant la prise de vue et le cadre de mise au point s'affiche en rouge</b> : Vérifiez la mise au point avant de prendre la photo (📖 116).</li> <li>• <b>!AF apparaît pendant la prise de vue</b> : Utilisez le flash ou un trépied (📖 37).</li> </ul>
Les photos présentent des marbrures.	<ul style="list-style-type: none"> <li>• <b>Une vitesse d'obturation lente est sélectionnée à des températures élevées</b> : Ceci est normal et ne traduit pas un dysfonctionnement.</li> <li>• <b>L'appareil photo a été utilisé pendant une période prolongée à des températures élevées ou un avertissement relatif à la température s'affiche</b> : Éteignez l'appareil photo et attendez qu'il refroidisse.</li> </ul>

Problème	Solution
Les photos ne sont pas enregistrées.	L'alimentation a été coupée pendant la prise de vue. Avant de raccorder l'adaptateur secteur ou le coupleur CC, éteignez l'appareil photo. Si vous laissez l'appareil photo allumé, les fichiers risquent d'être corrompus et la carte mémoire ou la mémoire interne risquent d'être endommagées.
L'affichage du viseur n'est pas clair.	<b>L'ajustement dioptrique n'est pas correct</b> : Faites glisser l'ajustement dioptrique de haut en bas jusqu'à ce que l'affichage du viseur soit net (🗨 4).
L'écran LCD n'affiche rien.	<b>Le mode d'affichage est réglé sur LCD ÉTEINT</b> : Appuyez sur <b>DISP/BACK</b> pour choisir mode d'affichage différent (🗨 6).
Les sons émis par l'appareil photo sont enregistrés avec les vidéos.	<ul style="list-style-type: none"> <li>• <b>🗨 CONTINU est sélectionné pour 🗨 MODE AF</b> : Sélectionnez un autre mode AF (🗨 86).</li> <li>• <b>La détection des visages est activée</b> : Désactivez la détection des visages (🗨 52).</li> </ul>

## Lecture





Problème	Solution
Les photos ont du grain.	Les photos ont été prises avec un autre modèle d'appareil photo ou un appareil photo d'une autre marque.
Le zoom lecture n'est pas disponible.	L'image a été enregistrée au format <b>640</b> ou provient d'un autre modèle ou d'une autre marque d'appareil (🗨 57).
Il n'y a pas de son lors de la lecture des mémos audio et des films.	<ul style="list-style-type: none"> <li>• <b>L'appareil photo est en mode silencieux</b> : Désactivez le mode silencieux (🗨 98).</li> <li>• <b>Le volume de lecture est trop faible</b> : Réglez le volume de lecture (🗨 101).</li> <li>• <b>Le microphone a été obstrué</b> : Tenez correctement l'appareil photo pendant l'enregistrement (🗨 2).</li> <li>• <b>Le haut-parleur est obstrué</b> : Tenez correctement l'appareil photo pendant la lecture (🗨 2).</li> </ul>
Les photos sélectionnées ne sont pas effacées	Certaines des photos sélectionnées pour être effacées sont protégées. Retirez la protection en utilisant l'appareil avec lequel la protection a été appliquée (🗨 92).
La numérotation des fichiers se réinitialise de manière inattendue.	Le couvercle du compartiment de la batterie était ouvert alors que l'appareil photo était allumé. Éteignez l'appareil photo avant d'ouvrir le couvercle du compartiment de la batterie (🗨 15).

## Raccordements/Divers





Problème	Solution
Pas de photo ni de son.	<ul style="list-style-type: none"> <li>• <b>L'appareil photo n'est pas raccordé correctement</b> : Raccordez correctement l'appareil photo (📖 68).</li> <li>• <b>Un câble A/V était branché pendant la lecture des vidéos</b> : Raccordez l'appareil photo une fois que vous avez terminé de lire les vidéos.</li> <li>• <b>L'entrée du téléviseur est réglée sur « TV »</b> : Réglez l'entrée sur « VIDÉO ».</li> <li>• <b>L'appareil photo n'est pas réglé sur le bon standard vidéo</b> : Faites correspondre le réglage de l'appareil photo  <b>STAN. VIDEO</b> au téléviseur (📖 104).</li> <li>• <b>Le volume du téléviseur est trop faible</b> : Réglez le volume.</li> </ul>
Pas de couleur.	Faites correspondre le réglage de l'appareil photo  <b>STAN. VIDEO</b> au téléviseur (📖 104).
L'ordinateur ne reconnaît pas l'appareil photo.	Vérifiez que l'appareil photo et l'ordinateur sont raccordés correctement (📖 80).
Impossible de transférer les fichiers RAW ou JPEG sur l'ordinateur.	Utilisez le logiciel fourni pour transférer les photos (📖 76).
Il est impossible d'imprimer les photos.	<ul style="list-style-type: none"> <li>• <b>L'appareil photo n'est pas raccordé correctement</b> : Raccordez correctement l'appareil photo (📖 70).</li> <li>• <b>L'imprimante est éteinte</b> : Allumez l'imprimante.</li> </ul>
Une seule copie est imprimée/la date n'est pas imprimée.	L'imprimante n'est pas compatible avec PictBridge.
L'appareil photo ne répond pas.	<ul style="list-style-type: none"> <li>• <b>Dysfonctionnement temporaire de l'appareil photo</b> : Retirez la batterie puis insérez-la à nouveau (📖 11) ou débranchez et rebranchez l'adaptateur secteur/le coupleur CC.</li> <li>• <b>La batterie est déchargée</b> : Rechargez la batterie (📖 10) ou insérez une batterie de rechange entièrement chargée (📖 11).</li> </ul>
L'appareil photo ne fonctionne pas comme prévu.	Retirez la batterie puis insérez-la à nouveau (📖 11) ou débranchez et rebranchez l'adaptateur secteur/le coupleur CC. Si le problème persiste, prenez contact avec votre revendeur FUJIFILM.
Je souhaite utiliser un adaptateur secteur et un coupleur CC à l'étranger.	Vérifiez l'étiquette de l'adaptateur secteur. Celui-ci peut être utilisé avec des tensions comprises entre 100 et 240 V. Consultez votre agence de voyages pour obtenir des informations sur les adaptateurs de prise.
L'appareil photo n'émet pas de son.	Désactivez le mode silencieux (📖 98).















# Messages et affichages d'avertissement

Les avertissements suivants s'affichent sur l'écran LCD :

Avertissement	Description
 (rouge)	Batterie faible. Rechargez la batterie (☞ 10) ou insérez une batterie de rechange entièrement chargée (☞ 11).
 (clignote, rouge)	Batterie déchargée. Rechargez la batterie (☞ 10) ou insérez une batterie de rechange entièrement chargée (☞ 11).
	Vitesse d'obturation lente. Les photos risquent d'être floues : utilisez le flash ou un trépied.
<b>!AF</b> (affiché en rouge et cadre de mise au point rouge)	L'appareil photo ne parvient pas à effectuer la mise au point. Essayez l'une des solutions suivantes : <ul style="list-style-type: none"><li>• Utilisez le verrouillage de la mise au point pour effectuer la mise au point sur un autre sujet situé à la même distance, puis recomposez la photo (☞ 34).</li><li>• Utilisez le mode macro pour effectuer la mise au point lorsque vous faites des gros plans (☞ 36).</li></ul>
Ouverture ou vitesse d'obturation affichée en rouge	Le sujet est trop lumineux ou trop sombre et la photo sera sous- ou surexposée. Si le sujet est sombre, utilisez le flash (☞ 37).
<b>ERREUR MISE AU POINT</b>	
<b>ÉTEIGNEZ LA CAMÉRA ET RALLUMEZ-LA</b>	Dysfonctionnement de l'appareil photo. Mettez l'appareil photo hors tension, puis allumez-le à nouveau. Si le message est toujours affiché, prenez contact avec un revendeur FUJIFILM.
<b>ERREUR CONTROLE OBJECTIF</b>	
<b>CARTE NON INITIALISEE</b>	<ul style="list-style-type: none"><li>• <b>La carte mémoire ou la mémoire interne n'est pas formatée ou la carte mémoire a été formatée au préalable dans un ordinateur ou un autre appareil</b> : Formatez la carte mémoire ou la mémoire interne à l'aide de l'option  <b>FORMATAGE</b> du menu configuration de l'appareil photo (☞ 99).</li><li>• <b>Les contacts de la carte mémoire ont besoin d'être nettoyés</b> : Nettoyez les contacts avec un chiffon doux et sec. Si le message se répète, formatez la carte (☞ 99). Si le message est toujours affiché, remplacez la carte.</li><li>• <b>Dysfonctionnement de l'appareil photo</b> : Prenez contact avec un revendeur FUJIFILM.</li></ul>
<b>CARTE PROTEGEE</b>	La carte mémoire est verrouillée. Déverrouillez la carte (☞ 12).
<b>OCCUPE</b>	La carte mémoire n'est pas bien formatée. Utilisez l'appareil photo pour formater la carte (☞ 99).
	Éteignez l'appareil photo et attendez qu'il refroidisse. Si aucune action n'est effectuée, l'appareil photo s'éteint automatiquement.



Avertissement	Description
ERREUR CARTE	La carte mémoire n'est pas formatée pour être utilisée dans l'appareil photo. Formatez la carte (☎ 99).
	Les contacts de la carte mémoire ont besoin d'être nettoyés ou la carte mémoire est endommagée. Nettoyez les contacts avec un chiffon doux et sec. Si le message se répète, formatez la carte (☎ 99). Si le message est toujours affiché, remplacez la carte.
	Carte mémoire incompatible. Utilisez une carte compatible (☎ 14).
	Dysfonctionnement de l'appareil photo. Prenez contact avec un revendeur FUJIFILM.
 MEMOIRE PLEINE	
 MEMOIRE PLEINE	
MEMOIRE INTERNE PLEINE, INSERER UNE AUTRE CARTE.	La carte mémoire ou la mémoire interne est pleine et il est impossible d'enregistrer ou de copier des photos. Effacez des photos ou insérez une carte mémoire avec plus d'espace libre.
ERREUR ECRITURE	<ul style="list-style-type: none"> <li>• <b>Erreur de carte mémoire ou erreur de connexion</b> : Réinsérez la carte ou éteignez et rallumez l'appareil photo. Si le message est toujours affiché, prenez contact avec un revendeur FUJIFILM.</li> <li>• <b>Il ne reste pas assez de mémoire pour enregistrer d'autres photos</b> : Effacez des photos ou insérez une carte mémoire avec plus d'espace libre.</li> <li>• <b>La carte mémoire ou la mémoire interne n'est pas formatée</b> : Formatez la carte mémoire ou la mémoire interne (☎ 99).</li> </ul>
ERREUR DE LECTURE	<ul style="list-style-type: none"> <li>• <b>Le fichier est corrompu ou n'a pas été créé avec cet appareil photo</b> : Le fichier ne peut pas être lu.</li> <li>• <b>Les contacts de la carte mémoire ont besoin d'être nettoyés</b> : Nettoyez les contacts avec un chiffon doux et sec. Si le message se répète, formatez la carte (☎ 99). Si le message est toujours affiché, remplacez la carte.</li> <li>• <b>Dysfonctionnement de l'appareil photo</b> : Prenez contact avec un revendeur FUJIFILM.</li> </ul>
IMAGE NO. PLEIN	L'appareil photo a utilisé tous ses numéros d'image (le numéro actuel est 999-9999). Formatez la carte mémoire et sélectionnez <b>RAZ</b> pour  <b>NUMERO IMAGE</b> . Prenez une photo pour réinitialiser la numérotation des images à 100-0001, puis sélectionnez <b>CONTINU</b> pour  <b>NUMERO IMAGE</b> (☎ 100).
APPUYER ET MAINTENIR LE BOUTON DISP POUR DESACTIVER MODE SILENCIEUX	Vous avez essayé de choisir un mode flash ou de régler le volume alors que l'appareil photo était en mode silencieux. Quittez le mode silencieux avant de choisir un mode flash ou de régler le volume (☎ 21).
TROP D'IMAGES	<ul style="list-style-type: none"> <li>• <b>Une recherche donne lieu à plus de 30 000 résultats</b> : Effectuez une recherche qui donne lieu à un nombre moins élevé de résultats.</li> <li>• <b>Plus de 999 images sont sélectionnées pour être effacées</b> : Choisissez moins d'images.</li> </ul>

Avertissement	Description
IMAGE PROTEGEE	Vous avez essayé d'effacer ou de faire pivoter une photo protégée, ou bien de joindre à celle-ci un mémo audio. Retirez la protection et réessayez (📄 92).
 IMPOSSIBLE AJUSTER	Les photos  ne peuvent pas être recadrées.
IMPOSSIBLE AJUSTER	La photo est endommagée ou n'a pas été créée avec cet appareil photo.
 OPERATION IMPOSSIBLE	Vous avez essayé de créer une copie redimensionnée avec la même taille que l'original ou avec une taille supérieure. Choisissez une taille plus petite.
 OPERATION IMPOSSIBLE	
 OPERATION IMPOSSIBLE	
ROTATION IMPOSSIBLE	Vous avez essayé de faire pivoter une photo qui ne peut pas être pivotée.
 ROTATION IMPOSSIBLE	Il est impossible de faire pivoter les vidéos.
 OPERATION IMPOSSIBLE	Il est impossible d'appliquer la correction des yeux rouges à la photo sélectionnée.
 OPERATION IMPOSSIBLE	Il est impossible d'appliquer la correction des yeux rouges aux vidéos.
PAS DE CARTE	Aucune carte mémoire n'est insérée lorsque vous sélectionnez  <b>COPIER</b> . Insérez une carte mémoire.
 PAS D'IMAGE	La source sélectionnée pour  <b>COPIER</b> ne contient aucune image. Sélectionnez une autre source.
 PAS D'IMAGE	
 ERREUR	<ul style="list-style-type: none"> <li>• <b>Le fichier mémo audio est corrompu</b> : Il est impossible de lire le mémo audio.</li> <li>• <b>Dysfonctionnement de l'appareil photo</b> : Prenez contact avec un revendeur FUJIFILM.</li> </ul>
ERREUR FICHIER DPOF	La commande d'impression DPOF de la carte mémoire actuellement insérée contient plus de 999 images. Copiez les photos dans la mémoire interne et créez une nouvelle commande d'impression.
IMPO. REGLER DPOF	La photo ne peut pas être imprimée avec DPOF.
 IMPO. REGLER DPOF	Les vidéos ne peuvent pas être imprimées avec DPOF.
ERREUR DE COMMUNICATION	Une erreur de connexion s'est produite pendant l'impression des photos ou pendant leur copie sur un ordinateur ou un autre périphérique. Vérifiez que le périphérique est allumé et que le câble USB est raccordé.
ERREUR IMPRIMANTE	Il n'y a plus de papier ou d'encre dans l'imprimante ou celle-ci présente une autre erreur. Vérifiez l'imprimante (consultez le manuel de l'imprimante pour avoir plus de détails). Pour reprendre l'impression, éteignez puis rallumez l'imprimante.
ERREUR IMPRIMANTE REPRENDRE?	Il n'y a plus de papier ou d'encre dans l'imprimante ou celle-ci présente une autre erreur. Vérifiez l'imprimante (consultez le manuel de l'imprimante pour avoir plus de détails). Si l'impression ne reprend pas automatiquement, appuyez sur <b>MENU/OK</b> .

Avertissement	Description
NE PEUT ETRE IMPRIME	Vous avez essayé d'imprimer une vidéo, une photo qui n'a pas été créée avec cet appareil photo ou une photo dont le format n'est pas pris en charge par l'imprimante. Les vidéos et certaines photos créées avec d'autres appareils ne peuvent pas être imprimées ; si la photo a été créée avec cet appareil photo, consultez le manuel de l'imprimante pour vérifier si l'imprimante prend en charge le format JFIF-JPEG ou Exif-JPEG. Si ce n'est pas le cas, les photos ne peuvent pas être imprimées.

# Capacité de la mémoire interne/des cartes mémoire

Le tableau ci-dessous présente le temps d'enregistrement ou le nombre de photos possibles avec différentes qualités d'image. Tous les chiffres sont approximatifs. La taille de fichier varie en fonction de la scène enregistrée, ce qui explique les grandes variations du nombre de fichiers pouvant être stockés. Il est possible que le nombre de vues ou le temps restants ne diminuent pas de manière régulière. Il n'est possible de prendre qu'un nombre limité de photos test lorsqu'aucune carte mémoire n'est insérée.









Support		Mémoire interne (environ 26 Mo)		4 Go		8 Go	
		FINE	NORMAL	FINE	NORMAL	FINE	NORMAL
Photos	<b>L</b> 4:3	5	8	820	1300	1650	2620
	<b>L</b> 16:9	7	11	1090	1720	2200	3450
	<b>M</b> 4:3	8	16	1310	2530	2640	5080
	<b>M</b> 16:9	11	22	1740	3350	3500	6720
	<b>S</b> 4:3	16	30	2430	4590	4880	9210
	<b>S</b> 16:9	23	35	3540	5160	7110	10370
Vidéos	<b>HD</b> 1920 <sup>1</sup>	12 s.		38 min.		76 min.	
	<b>HD</b> 1280 <sup>1</sup>	17 s.		49 min.		98 min.	
	<b>640</b> <sup>2</sup>	42 s.		115 min.		232 min.	
	<b>HS</b> 640 × 480 <sup>3</sup>	32 s.		85 min.		112 min.	
	<b>HS</b> 320 × 240 <sup>3</sup>	65 s.		172 min.		345 min.	
	<b>HS</b> 320 × 112 <sup>3</sup>	32 s.		86 min.		172 min.	

1 Utilisez une carte **CLASS C** ou supérieure. La durée de chaque vidéo ne peut pas dépasser 29 minutes.

2 La durée de chaque vidéo ne peut pas dépasser 115 minutes.

3 Utilisez une carte **CLASS C** ou supérieure. La durée de chaque vidéo ne peut pas dépasser 30 secondes.

# Spécifications

System	
Modèle	Appareil Photo Numérique X10
Nombre effectif de pixels	12 millions
Capteur d'image	CMOS EXR de 1/2 pouce avec filtre RVB
Support de stockage	• Mémoire interne (environ 26 Mo) • Cartes mémoire SD/SDHC/SDXC
Système de fichiers	Conforme à Design Rule for Camera File System (DCF), Exif 2.3, et Digital Print Order Format (DPOF)
Format de fichiers	• <b>Photos</b> : JPEG Exif 2.3 (compressé); RAW (format RAF original, logiciel fourni requis) ; RAW+JPEG disponible • <b>Vidéos</b> : MOV (H.264) (stéréo) • <b>Audio</b> : WAV (stéréo)
Image size (pixels)	• <b>L 4:3</b> : 4000×3000 • <b>L 3:2</b> : 4000×2664 • <b>L 16:9</b> : 4000×2248 • <b>L 1:1</b> : 2992×2992 • <b>M 4:3</b> : 2816×2112 • <b>M 3:2</b> : 2816×1864 • <b>M 16:9</b> : 2816×1584 • <b>M 1:1</b> : 2112×2112 • <b>S 4:3</b> : 2048×1536 • <b>S 3:2</b> : 2048×1360 • <b>S 16:9</b> : 1920×1080 • <b>S 1:1</b> : 1536×1536 •  <b>PANORAMA EN MVT</b>  : 1624×11520 (vertical)/11520×1080 (horizontal) •  <b>PANORAMA EN MVT</b>  : 1624×5760 (vertical)/5760×1080 (horizontal) •  <b>PANORAMA EN MVT</b>  : 1624×3840 (vertical)/3840×1080 (horizontal) •  <b>PANORAMA EN MVT</b>  : 1624×11520 (vertical)/11520×1080 (horizontal)
Zoom numérique	Environ 2,0 x avec le zoom numérique intelligent (jusqu'à 8 x lorsqu'il est combiné avec le zoom optique)
Objectif	Objectif zoom optique Fujinon 4x, F/2,0 (grand angle)–2,8 (téléobjectif)
Longueur focale	f=7,1 mm–28,4 mm (équivalent au format 35-mm : 28 mm–112 mm)
Ouverture	F2,0–F11 (grand angle)/F2,8–F11 (téléobjectif) par incréments de 1/3 EV
Plage de mise au point (distance par rapport à l'avant de l'objectif)	• Environ 50 cm–infini (grand angle) ; 80 m–infini (téléobjectif) • <b>Macro</b> : environ 10 cm–3 m (grand angle) ; 50 cm–5 m (téléobjectif) • <b>Super macro</b> : environ 1 cm–1 m (grand angle)
Sensibilité	Sensibilité de sortie standard équivalente à 100, 200, 250, 320, 400, 500, 640, 800, 1000, 1250, 1600, 2000, 2500, 3200, 4000 <sup>1</sup> , 5000 <sup>1</sup> , 6400 <sup>1</sup> , 12800 <sup>2</sup> ISO; <b>AUTO</b> , <b>AUTO (400)</b> , <b>AUTO (800)</b> , <b>AUTO (1600)</b> , <b>AUTO (3200)</b> 1 taille d'image <b>M</b> ou <b>S</b> 2 taille d'image <b>S</b>
Photométrie	Mesure en 256 zones avec l'objectif (TTL — through-the-lens), MULTI, CENTRALE, MOYENNE
Contrôle de l'exposition	Exposition de type programme AE (avec changement de programme), prio. vit., prio. ouvert. et manuel

<b>Système</b>	
<b>Compensation de l'exposition</b>	-2 EV – +2 EV par incréments de 1/3 EV
<b>Scènes</b>	☀ (NATUREL & S), 📷 (LUM. NATUREL), 👤 (PORTRAIT), 😊 (VISAGE PLUS DOUX), 🏞 (PAYSAGE), 🏃 (SPORT), 🌙 (NOCTURNE), 🌲 (NOCT. (TRÉP)), 🎆 (FEUX ARTIF.), 🌅 (COUCHER SOL.), ❄ (NEIGE), 🏖 (PLAGE), 🤿 (PLONGEE), 🍷 (SOIRÉE), 🌸 (FLEUR), 📄 (TEXTE)
<b>Stabilisation de l'image</b>	Stabilisation optique (type de décalage d'objectif)
<b>Vitesse du déclencheur (déclencheur mécanique et électronique combinés)</b>	<ul style="list-style-type: none"> <li>☀ : 1/4 s – 1/1000 s</li> <li>🌙 : 3 s – 1/1000 s</li> <li>🎆 : 4 s – 1/2 s</li> <li>📄 : 30 s – 1/4000 s</li> <li>🍷 : 1/4 s – 1/4000 s</li> </ul>
<b>Continu</b>	<ul style="list-style-type: none"> <li>📷 : 200 images max. le nombre d'images par secondes peut être réglé sur 10, 7, 5 ou 3i/s (La cadence varie selon les conditions de prise de vue ou du nombre d'images prises en continu)</li> <li>📷 : 16 ou 8 images (RAW+JPEG/RAW : 8 images max.) ; le nombre d'images par secondes peut être réglé sur 10, 7, 5 ou 3i/s</li> <li>📷 : 3 images (exposition choisie, surexposition, sous-exposition)</li> <li>📷 : 3 images (sensibilité sélectionnée, sensibilité élevée, sensibilité réduite)</li> <li>📷 : 3 images (PROVIA, Velvia, ASTIA)</li> <li>📷 : 3 images (100%, 200%, 400%)</li> </ul>
<b>Mise au point</b>	<ul style="list-style-type: none"> <li>• <b>Mode</b> : AF seul, AF continu, mise au point manuelle</li> <li>• <b>Sélection de la zone de mise au point</b> : Multi, zone, recherche</li> <li>• <b>Système de mise au point automatique</b> : AF TTL par détection de contraste</li> </ul>
<b>Balance des blancs</b>	Détection automatique de scène, 8 modes manuels pré-réglés pour lumière directe du soleil, ombre, éclairage fluoescnt lumière du jour, éclairage fluoescnt blanc chaud, éclairage fluoescnt blanc froid, éclairage à incandescence, sous-marine, température des couleurs ; balance des blancs personnalisée
<b>Retardateur</b>	Désactivé, 2 s, 10 s.
<b>Flash</b>	Flash manuel escamotable ; le rayon d'efficacité lorsque la sensibilité est réglée sur <b>AUTO (800)</b> est d'environ 30 cm – 7,0 m (grand angle), ou de 50 cm à 5,0 m (téléobjectif)
<b>Modes flash</b>	Auto, flash forcé, flash désactivé, synchro lente (réduction des yeux rouges désactivée) : auto avec réduction des yeux rouges, flash forcé avec réduction des yeux rouges, flash désactivé, synchro lente avec réduction des yeux rouges (réduction des yeux rouges activée)
<b>Viseur optique</b>	Viseur à zoom optique ; couverture d'environ 85%
<b>Écran LCD</b>	2,8 pouces, écran LCD couleur 460000 points ; couverture d'environ 100%

Système					
<b>Vidéos</b>	<ul style="list-style-type: none"> <li>• <b>HD 1920</b> : 1920 × 1080 (1080p), 30 images/s</li> <li>• <b>640</b> : 640 × 480 (VGA), 30 images/s</li> <li>• <b>HS 320 × 240</b> : 320 × 240, 120 images/s</li> <li>• <b>HD 1280</b> : 1280 × 720 (720p), 30 images/s</li> <li>• <b>HS 640 × 480</b> : 640 × 480, 70 images/s</li> <li>• <b>HS 320 × 112</b> : 320 × 112, 200 images/s</li> </ul> <p><b>Remarque</b> : les vidéos <b>HD</b>, <b>HD</b>, et <b>640</b> sont enregistrées en stéréo.</p>				
<b>Langues</b>	Allemand, anglais, arabe, bulgare, chinois simplifié, chinois traditionnel, coréen, danois, espagnol, farsi, finnois, français, grec, hébreu, hongrois, indonésien, italien, japonais, kazakhe, letton, lituanien, néerlandais, norvégien, polonais, portugais, roumain, russe, serbe, slovaque, suédois, tchèque, thaï, turc, ukrainien, vietnamien				
Bornes d'entrée/sortie					
<b>A/V OUT</b> (sortie audio/vidéo)	Sortie au format NTSC ou PAL avec son en mono				
<b>Sortie HDMI</b>	Mini-connecteur HDMI				
<b>Entrée/sortie numérique</b>	USB 2.0 High-Speed ; connecteur A/V OUT partagé, MTP/PTP				
Alimentation électrique/autre					
<b>Sources d'électricité</b>	<ul style="list-style-type: none"> <li>• Batterie rechargeable NP-50</li> <li>• Adaptateur secteur AC-5VX et coupleur CC CP-50 (vendus séparément)</li> </ul>				
<b>Durée de vie de la batterie</b> (nombre approximatif de photos qui peuvent être prises avec une batterie entièrement chargée)	<table border="1" style="width: 100%; border-collapse: collapse;"> <thead> <tr> <th style="width: 50%;">Type de batterie</th> <th style="width: 50%;">Nombre approximatif de photos</th> </tr> </thead> <tbody> <tr> <td style="text-align: center;">NP-50 (type de batterie fourni avec l'appareil photo)</td> <td style="text-align: center;">270</td> </tr> </tbody> </table> <p>Norme CIPA, mesurée en mode  (auto) à l'aide de la batterie fournie avec l'appareil photo et d'une carte mémoire SD.</p> <p><b>Remarque</b> : Le nombre de prises de vue pouvant être réalisées avec les piles varie en fonction du niveau de charge des piles et diminue à basse température.</p>	Type de batterie	Nombre approximatif de photos	NP-50 (type de batterie fourni avec l'appareil photo)	270
Type de batterie	Nombre approximatif de photos				
NP-50 (type de batterie fourni avec l'appareil photo)	270				
<b>Dimensions de l'appareil photo</b>	117,0 mm × 69,6 mm × 56,8 mm (L × H × P)				
<b>Poids pour la photographie</b>	Environ 350 g, avec la batterie et la carte mémoire				
<b>Poids de l'appareil photo</b>	Environ 330 g, sans la batterie, les accessoires et la carte mémoire				
<b>Conditions de fonctionnement</b>	<ul style="list-style-type: none"> <li>• <b>Température</b> : 0°C – +40°C</li> <li>• <b>Humidité</b> : 10% – 80% (sans condensation)</li> </ul>				

**Batterie rechargeable NP-50**

<b>Tension nominale</b>	CC 3,6V
<b>Capacité nominale</b>	1000 mAh
<b>Température de fonctionnement</b>	0°C – +40°C
<b>Dimensions (L×H×P)</b>	35,4 mm × 40,0 mm × 6,6 mm
<b>Poids</b>	Environ 18 g

**Chargeur de batterie BC-45W**

<b>Entrée nominale</b>	100V–240V CA, 50/60 Hz
<b>Capacité d'entrée</b>	• <b>100 V</b> : 8,0 VA • <b>240 V</b> : 12 VA
<b>Sortie nominale</b>	4,2V CC, 550 mA
<b>Batteries compatibles</b>	Batteries rechargeables NP-50
<b>Temps de charge</b>	Environ 150 minutes (+20°C)
<b>Dimensions (L×H×P)</b>	91 mm × 62 mm × 23 mm, hors parties saillantes
<b>Poids</b>	Environ 67 g, sans la batterie
<b>Température de fonctionnement</b>	0°C – +40°C

Le poids et les dimensions varient en fonction du pays ou de la région d'achat.



### Systemes de television couleur

NTSC (National Television System Committee) est un système de télédiffusion en couleur adopté principalement aux Etats-Unis d'Amérique, au Canada et au Japon. PAL (Phase Alternation by Line) est un système de télévision couleur adopté principalement dans les pays européens et en Chine.

### Avis au lecteur

- Les spécifications peuvent faire l'objet de modifications sans préavis ; pour obtenir les dernières informations, veuillez visiter le site [http://www.fujifilm.com/products/digital\\_cameras/index.html](http://www.fujifilm.com/products/digital_cameras/index.html). FUJIFILM ne pourra être tenu pour responsable des dommages résultant d'erreurs présentes dans ce manuel.
- Bien que l'écran soit fabriqué à partir d'une technologie de pointe de haute précision, il est possible que des petits points brillants et des couleurs anormales apparaissent (en particulier autour des zones de texte). Ce phénomène est normal pour ce type d'écran et ne constitue pas un dysfonctionnement. Cela n'affecte pas les photos enregistrées avec l'appareil photo.
- Les appareils photo numériques sont susceptibles de mal fonctionner lorsqu'ils sont exposés à de fortes interférences radio (par exemple, des champs électriques, de l'électricité statique ou du bruit de ligne).
- Selon le type d'objectif utilisé, il est possible qu'une distorsion apparaisse à la périphérie des photos. C'est normal.









# **Mémo**

---

---

---

---

---

---

---

---

---

---

---

---

---

---

---

---

---

---

---

---

---

---

---

---













# FUJIFILM

---

## **FUJIFILM Corporation**

7-3, AKASAKA 9-CHOME, MINATO-KU, TOKYO 107-0052, JAPAN

[http://www.fujifilm.com/products/digital\\_cameras/index.html](http://www.fujifilm.com/products/digital_cameras/index.html)

Veuillez contacter votre revendeur ou distributeur local pour les réparations et le support technique. (référez-vous à la liste du réseau mondial)