

# FUJIFILM

BL01600-A02 **IT**

## DIGITAL CAMERA X10

### Manuale dell'utente

Grazie per avere acquistato questo prodotto. Nel presente manuale sono descritte le modalità di utilizzo della fotocamera digitale FUJIFILM e del software in dotazione. Leggere e comprendere i contenuti e le avvertenze all'interno della sezione "Per la vostra sicurezza" (📖 ii) prima di utilizzare la fotocamera.

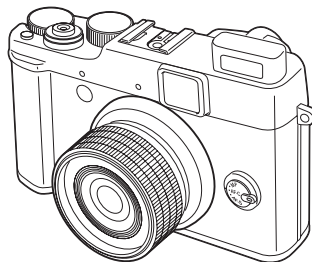

Per informazioni sui prodotti correlati, visitare il nostro sito Web all'indirizzo [http://www.fujifilm.com/products/digital\\_cameras/index.html](http://www.fujifilm.com/products/digital_cameras/index.html)

**Prima di iniziare**

**Primi passi**

**Fotografia di base e riproduzione**

**Ulteriori informazioni sulla fotografia**

**Ulteriori informazioni sulla riproduzione**

**Filmati**

**Collegamenti**

**Menu**

**Note tecniche**

**Risoluzione dei problemi**

**Appendice**



# Per la vostra sicurezza



## Accertatevi di leggere queste informazioni prima dell'uso della fotocamera

### Informazioni sulla sicurezza



- Per essere certi di usare correttamente la fotocamera, leggete attentamente queste informazioni sulla sicurezza e il manuale d'uso.
- Dopo aver letto queste informazioni sulla sicurezza, mettetele in un posto sicuro.

### A proposito delle icone

Le icone mostrate di seguito vengono usate in questo documento per indicare la gravità delle ferite o dei danni alle cose che possono derivare se le informazioni segnalate dall'icona vengono ignorate e il prodotto viene di conseguenza utilizzato in modo scorretto.

 <b>AVVISO</b>	Questa icona indica che, se non si seguono le informazioni, ne può risultare un rischio di morte o di ferite gravi.
 <b>ATTENZIONE</b>	Questa icona indica che, se non si seguono le informazioni, ne può risultare un rischio di lesioni alle persone o di danni agli oggetti.

Le icone visualizzate di seguito sono utilizzate per indicare la natura delle istruzioni da osservare.



	Le icone di forma triangolare segnalano all'utente informazioni che richiedono attenzione ("Importante").
	Le icone di forma circolare con una barra diagonale segnalano all'utente azioni proibite ("Proibito").
	Le icone di forma circolare piene con la presenza di un punto esclamativo segnalano all'utente un'azione da eseguire ("Richiesto").

### **AVVISO**

 <i>Scollare la spina dalla presa di corrente</i>	<b>Se si verifica un problema, spegnete la fotocamera, togliete le batterie, staccate dalla presa di corrente l'adattatore di rete e scollegatelo dalla fotocamera.</b> Continuare a usare la fotocamera quando emette fumo, emette odori strani o manifesta qualsiasi altro stato anomalo può comportare il rischio di incendio o di scosse elettriche. <ul style="list-style-type: none"><li>• Contattate il rivenditore FUJIFILM.</li></ul>
--	---

### **AVVISO**

 <i>Evitare l'esposizione all'acqua</i>	<b>Evitate che all'interno della fotocamera entrino acqua o oggetti estranei.</b> Se nella fotocamera entra acqua o un oggetto estraneo, spegnetela, togliete la batteria, staccate dalla presa di corrente l'adattatore di rete e scollegatelo dalla fotocamera. Continuare a utilizzare la fotocamera può comportare il rischio di incendio o di scosse elettriche. <ul style="list-style-type: none"><li>• Contattate il rivenditore FUJIFILM.</li></ul>
 <i>Non utilizzare in bagno o nella doccia</i>	<b>Non usate la fotocamera nella vasca da bagno o mentre fate la doccia.</b> Potrebbe causare un incendio o scosse elettriche.
 <i>Non smontare</i>	<b>Non provare a smontare né modificare (non aprire il case).</b> In caso non ci si attenga a questa precauzione, potrebbe sussistere il rischio d'incendio o di scosse elettriche.
 <i>Non toccare i componenti interni</i>	<b>Se il case dovesse rompersi in seguito ad una caduta o a un altro incidente, non toccare i componenti esposti.</b> In caso non ci si attenga a questa precauzione, potrebbero verificarsi scosse elettriche o infortuni derivanti dal contatto con le parti danneggiate. Rimuovere immediatamente la batteria, avendo cura di evitare infortuni o shock elettrici, e portare il prodotto presso il punto vendita per una consulenza.
	<b>Non modificate, non scaldate, non torcet e non tirate in modo inopportuno il cavo di collegamento e non ponete sopra di esso degli oggetti pesanti.</b> Queste azioni potrebbero danneggiare il cavo e causare un incendio o provocare scosse elettriche. <ul style="list-style-type: none"><li>• Se il cavo è danneggiato, contattate il rivenditore FUJIFILM.</li></ul>
	<b>Non posate la fotocamera su una superficie instabile.</b> Ciò potrebbe causare la caduta o il rovesciamento della fotocamera e provocare danni alle persone.
	<b>Non tentate mai di effettuare riprese quando siete in movimento.</b> Non usate la fotocamera mentre state camminando o siete alla guida di un veicolo. Ciò potrebbe causare una vostra caduta o vi potrebbe coinvolgere in un incidente stradale.
	<b>Non toccate le parti metalliche della fotocamera durante un temporale.</b> Ciò può causare scosse elettriche dovute alla corrente indotta dalla scarica del fulmine.
	<b>Non utilizzate la batteria se non nel modo specificato.</b> Inserite la batteria tenendola allineata con l'indicatore.

 <b>AVVISO</b>	
	<b>Non riscaldate, non modificate e non cercate di smontare le batterie. Non fate cadere le batterie e non sottoponetele a impatti. Non riponete le batterie insieme a oggetti metallici. Per caricare le batterie non usate caricabatterie diversi dal modello specificato.</b> Qualunque di queste azioni può causare l'esplosione della batteria o la fuoriuscita di liquido con conseguente rischio di incendio o di danno alle persone.
	<b>Utilizzate esclusivamente la batteria indicata e l'adattatore di rete specificato per questa fotocamera. Non utilizzate una tensione di rete diversa da quella specificata. L'impiego di altri tipi di alimentazione potrebbe causare un incendio.</b>
	<b>Se la batteria perde e il liquido vi entra negli occhi o viene a contatto con la pelle o con i vestiti, lavate l'area interessata con acqua pulita e consultate un medico o chiamate subito il numero del pronto soccorso sanitario.</b>
	<b>Non usate il caricabatterie per caricare batterie diverse da quelle qui specificate. Il caricabatterie Ni-MH è progettato per le batterie FUJIFILM HR-AA Ni-MH. L'utilizzo del caricabatterie per caricare le batterie convenzionali o altri tipi di batterie ricaricabili può causare una perdita di liquido dalle batterie, un surriscaldamento o un'esplosione.</b>
	<b>Pericolo di esplosione se la batteria viene sostituita in modo scorretto. Sostituire soltanto con una batteria uguale o di tipo equivalente.</b>
	<b>Non usare in presenza di oggetti infiammabili, gas esplosivi o polvere.</b>
	<b>Quando trasportate la batteria, installatela nella fotocamera o tenetela nella sua custodia rigida. Quando la immagazzinate, mettetela nella sua custodia rigida. Quando la gettate via, coprite i terminali della batteria con del nastro isolante. Il contatto con oggetti metallici o altre batterie potrebbe causare l'incendio o l'esplosione della batteria stessa.</b>
	<b>Tenete le schede Memory Card fuori dalla portata dei bambini piccoli. Le Memory Card sono piccole e per questo motivo possono essere accidentalmente inghiottite dai bambini. Accertatevi di riporre le Memory Card fuori dalla portata dei bambini piccoli. Se un bambino inghiotte accidentalmente una Memory Card, rivolgetevi immediatamente a un medico o chiamate il numero del pronto soccorso sanitario.</b>
 <b>ATTENZIONE</b>	
	<b>Non usate questa fotocamera in luoghi saturi di esalazioni di oli, di vapore, di umidità o di polvere.</b> Potrebbe causare un incendio o scosse elettriche.
	<b>Non lasciate la fotocamera in luoghi soggetti a temperature troppo alte.</b> Non lasciate la fotocamera ad esempio all'interno dell'abitacolo di una vettura ermeticamente chiusa o alla luce diretta del sole. Ciò può causare un incendio.

 <b>ATTENZIONE</b>	
	<b>Tenete la fotocamera fuori dalla portata dei bambini piccoli.</b> Questo prodotto può provocare danni fisici se lasciato nelle mani di un bambino.
	<b>Non collocate oggetti pesanti sulla fotocamera.</b> Gli oggetti pesanti potrebbero rovesciarsi o cadere e provocare danni alle persone.
	<b>Non spostate la fotocamera quando l'adattatore di rete è ancora collegato. Non tirate il cavo di collegamento per scollegare l'adattatore di rete.</b> Ciò può danneggiare il cavo e provocare un incendio o scosse elettriche.
	<b>Non usate l'adattatore di rete quando la spina è danneggiata o quando il collegamento della spina con la presa è lasco.</b> Ciò potrebbe causare un incendio o provocare scosse elettriche.
	<b>Non coprite e non avvolgete la fotocamera o l'adattatore di rete in un panno o in una coperta.</b> Potrebbe surriscaldarsi con conseguente deformazione della struttura esterna o provocare un incendio.
	<b>Quando pulite la fotocamera o quando non intendete utilizzarla per molto tempo, togliete la batteria e staccate sempre la fotocamera dall'adattatore di rete, dopo aver staccato quest'ultimo dalla presa di corrente.</b> In caso contrario, potrebbe esservi pericolo d'incendio o di scosse elettriche.
	<b>Quando termina l'operazione di carica della batteria, scollegate il caricabatterie dalla presa di corrente.</b> Lasciare il caricabatterie collegato alla presa di corrente può causare un incendio.
	<b>Usare il flash troppo vicino agli occhi di una persona può causare temporanei problemi di visione.</b> Fate particolarmente attenzione quando fotografate dei bambini.
	<b>Quando si rimuove una scheda di memoria, questa potrebbe fuoriuscire dallo slot troppo velocemente. Usare un dito per trattenere la scheda e farla uscire lentamente.</b>
<b>Richiedete regolarmente un controllo e la pulizia delle parti interne della fotocamera.</b>	
	Se la polvere si accumula all'interno della fotocamera, può causare un incendio o scosse elettriche. • Contattate il rivenditore FUJIFILM ogni 2 anni per chiedere la pulizia interna della fotocamera. • Tenete presente che questo non è un servizio gratuito.
	<b>Togliere le dita dalla finestra del flash prima dell'attivazione del flash.</b> Lamancata osservanza di questa precauzione potrebbe provocare ustioni.
	<b>Mantenere pulita la finestra del flash e non utilizzare il flash se la finestra è ostruita.</b> La mancata osservanza di queste precauzioni potrebbe causare fumo o scolorimento.

**Alimentazione elettrica e batterie**

\* Prima di leggere le seguenti informazioni, verificate il tipo di batteria in uso.

La sezione che segue spiega come impiegare correttamente le batterie e come prolungarne la vita utile. L'impiego errato delle batterie può compromettere la loro vita utile e causare perdite, surriscaldamento, incendi o esplosioni.

**1 Questa fotocamera usa la batteria ricaricabile agli ioni di litio**

\* Quando viene spedita, la batteria non è completamente carica. Caricate sempre la batteria prima di usarla.

\* Quando trasportate la batteria, installatela nella fotocamera o tenetela nella sua custodia morbida.

**■ Caratteristiche della batteria**

- La batteria perde gradualmente la propria carica anche quando non viene usata. Per scattare fotografie, usate una batteria che sia stata caricata di recente (nell'ultimo giorno o due).
- Per rendere massima la vita della batteria, spegnete la fotocamera il più presto possibile quando non è in uso.
- Il numero di scatti disponibili sarà inferiore in luoghi freddi o alle basse temperature. Portatevi dietro una batteria di scorta completamente carica. Potete anche aumentare la quantità di potenza prodotta mettendo la batteria in tasca o in un

altro posto caldo per scaldarla e poi inserirla nella fotocamera appena prima di scattare una fotografia.

Se state usando uno scaldino, fate attenzione a non porvi la batteria direttamente contro. La fotocamera potrebbe non funzionare se usate una batteria esaurita in un luogo freddo.

**■ Come caricare la batteria**

- Potete caricare la batteria usando il caricabatterie (fornito).
  - La batteria può essere caricata a temperatura ambiente fra 0°C e +40°C. Per i tempi di ricarica, fate riferimento al *Manuale dell'utente*.
  - La batteria può essere caricata a temperatura ambiente fra 0°C e +40°C. Per i tempi di ricarica, fate riferimento al MANUALE D'USO.
  - Non potete caricare la batteria a temperature pari o inferiori a 0°C.
- La batteria ricaricabile agli ioni di litio non ha bisogno di essere completamente scaricata o esaurita prima di venir caricata.
- La batteria può risultare calda dopo essere stata caricata o immediatamente dopo essere stata usata. Ciò è perfettamente normale.
- Non ricaricate una batteria già completamente carica.

**■ Vita della batteria**

A temperature normali, la batteria può essere usata almeno 300 volte. Se il periodo di tempo in cui la batteria fornisce potenza si abbrevia

in modo marcato, ciò indica che ha raggiunto la fine della sua vita utile e che deve essere sostituita.

**■ Note sullo stoccaggio**

- Se la batteria viene conservata per lunghi periodi mentre è carica, le sue prestazioni possono diminuire. Se prevedete che la batteria non verrà usata per un certo periodo, scaricatela completamente prima di conservarla.
- Se non intendete usare la fotocamera per un lungo periodo di tempo, togliete la batteria dalla fotocamera.
- Ponete la batteria in un luogo fresco.
  - La batteria dovrebbe essere conservata in un luogo asciutto, ad una temperatura ambiente fra +15°C e +25°C.
  - Non lasciate la batteria in luoghi caldi o troppo freddi.

**■ Come maneggiare la batteria****Precauzioni per la vostra sicurezza:**

- Non trasportate, né conservate la batteria assieme a oggetti metallici come collane o forcine.
- Non scaldate la batteria, né gettatela nel fuoco.
- Non cercate di disassemblare o di modificare la batteria.
- Non ricaricate la batteria con caricabatterie diversi da quelli specificati.
- Smaltite prontamente le batterie usate.
- Non fate cadere la batteria e non sottoponetela a urti violenti.
- Non esponete la batteria all'acqua.

- Tenete sempre puliti i terminali della batteria.
- Non conservate la batteria in luoghi caldi. Inoltre, se usate la batteria per un lungo periodo, il corpo della fotocamera e la batteria stessa possono riscaldarsi. Ciò è normale. Se dovete riprendere fotografie o visualizzare immagini per lungo tempo, usate l'adattatore di rete.

**2 Questa fotocamera usa batterie ricaricabili alcaline o Ni-MH ( nichel-idruro metallico) formato AA**

\* Per informazioni sulle batterie utilizzabili, consultare il *Manuale dell'utente* della fotocamera.

**■ Precauzioni sull'impiego delle batterie**

- Non scaldate le batterie, né gettatetele nel fuoco.
- Non trasportate, né conservate le batterie assieme a oggetti metallici come collane o forcine.
- Non esponete la batteria all'acqua ed evitate che si bagni e che sia conservata in luoghi umidi.
- Non cercate di disassemblare o di modificare la batteria, compresi i coperchi esterni.
- Non sottoponetela a urti violenti.
- Non impiegate batterie che perdono, deformate o scolorite.
- Non conservate la batteria in luoghi caldi o umidi.
- Tenete la batteria fuori dalla portata dei bambini.

- Verificate che la polarità della batteria ( $\oplus$  e  $\ominus$ ) sia corretta.
- Non utilizzate batterie nuove insieme a quelle già usate. Non utilizzate batterie cariche insieme a quelle scariche.
- Non utilizzate contemporaneamente tipologie o marche diverse di batterie.
- Se non intendete usare la fotocamera per un lungo periodo di tempo, togliete le batterie dalla fotocamera. Tenete presente che se lasciate la fotocamera priva di batterie, le impostazioni relative a ora e data saranno cancellate.
- Dopo l'uso, le batterie possono risultare calde. Prima di rimuovere le batterie, spegnete la fotocamera ed attendete che si raffreddino.
- Poiché le batterie non funzionano bene in luoghi freddi o alle basse temperature, prima dell'uso, riscaldatele mettendole all'interno dei vostri indumenti. Le batterie non funzionano bene in condizioni di freddo. Riprenderanno a funzionare correttamente non appena la temperatura torna ad essere normale.
- Le tracce di sporco (es. impronte) sui terminali della batteria riducono la carica e quindi il numero di scatti. Prima dell'inserimento, pulite accuratamente i terminali della batteria, utilizzando un panno morbido e asciutto.



Se le batterie perdono liquido, pulite a fondo il vano batterie e successivamente inserite quelle nuove.



Se il liquido delle batterie viene a contatto con le mani o con i vestiti, lavate bene l'area interessata con acqua. Tenete presente che, se il liquido delle batterie vi entra negli occhi, può causare la perdita della vista. Se ciò accadesse, non sfregatevi gli occhi. Eliminate il liquido sciacquandovi con acqua pulita e contattate il medico per le cure del caso.

#### ■ Corretto impiego delle batterie Ni-MH formato AA

- Le batterie Ni-MH conservate e lasciate inutilizzate per lunghi periodi di tempo possono "disattivarsi". Inoltre, la carica ripetuta di batterie Ni-MH che sono soltanto in parte scariche può provocare il fenomeno detto "effetto memoria". Le batterie Ni-MH "disattivate" o che risentono dell'"effetto memoria" saranno in grado di fornire potenza soltanto per un breve periodo di tempo dopo la carica. Per evitare questo inconveniente, scaricatele e ricaricatele diverse volte utilizzando la funzione di "Scaricamento delle batterie ricaricabili" della vostra fotocamera. I fenomeni di disattivazione e di effetto memoria sono tipici delle batterie Ni-MH e non costituiscono, in effetti, dei difetti.

Per la procedura di "Scaricamento delle batterie ricaricabili", fate riferimento al *Manuale dell'utente*.

#### ⚠ ATTENZIONE

Non utilizzate la funzione di "Scaricamento delle batterie ricaricabili" con le batterie alcaline.

- Per caricare le batterie Ni-MH, utilizzate il caricabatterie rapido (venduto separatamente). Per il suo corretto utilizzo, fate riferimento alle istruzioni allegate al caricabatterie.
- Non utilizzate il caricabatterie per caricare altre batterie.
- Tenete presente che, dopo la carica, le batterie risultano calde.
- Data la realizzazione della fotocamera, anche dopo averla spenta, verrà consumata una piccola quantità di corrente. Tenete particolarmente presente che, se lasciate le batterie Ni-MH nella fotocamera per un periodo protratto di tempo, queste si scaricano profondamente con il rischio di diventare inutilizzabili anche dopo la ricarica.
- Le batterie Ni-MH si autoscaricano anche quando non sono utilizzate con la conseguenza che il tempo utile di utilizzo può ridursi.
- Se vengono scaricate profondamente, ad esempio mediante una torcia, le batterie Ni-MH si deteriorano rapidamente. Scaricate le batterie utilizzando la funzione di "Scarica delle batterie ricaricabili" la fotocamera.
- La vita utile delle batterie Ni-MH è limitata. Se, anche dopo ripetuti

cicli di scarica e carica, il tempo di utilizzo della batteria è breve, è possibile che abbia raggiunto il termine della vita utile.

#### ■ Smaltimento delle batterie

- Effettuate lo smaltimento delle batterie in conformità con le vigenti leggi locali in materia.

#### 3 Note su entrambi i modelli (1, 2)

##### ■ Adattatore di rete

Con la fotocamera usate sempre l'adattatore di rete. L'uso di un adattatore di rete diverso da quello FUJIFILM può danneggiare la vostra fotocamera digitale.

Per maggiori informazioni relative all'adattatore di rete, fate riferimento al *Manuale dell'utente* della fotocamera.

- Usate l'adattatore di rete solo in ambienti interni.
- Inserite a fondo la spina del cavo di connessione nel terminale di ingresso DC.
- Spegnete la fotocamera digitale FUJIFILM prima di scollegare il cavo di connessione dal terminale di ingresso DC. Per scollegare il cavo, afferrate la spina ed estraetela delicatamente. Non tirate il cavo.
- Utilizzate l'adattatore di rete esclusivamente con la vostra fotocamera.
- Durante l'uso, l'adattatore di rete diventa molto caldo al tatto ma ciò è normale.
- Non smontate l'adattatore di rete perché ciò potrebbe essere pericoloso.

- Non utilizzate l'adattatore di rete in ambienti con alte temperature o umidi.
- Non sottoponetene l'adattatore di rete a urti violenti.
- L'adattatore di rete può emettere un ronzio ma ciò è normale. Ciò è normale.
- Se usato vicino a un apparecchio radio, l'adattatore di rete può provocare disturbi di ricezione. Se questo si verifica, tenete la fotocamera distante dall'apparecchio radio.

#### Prima dell'uso della fotocamera

Non puntare la fotocamera verso fonti di luce estremamente luminose, come il sole in una giornata senza nuvole. La mancata osservanza di questa precauzione potrebbe arrecare danni al sensore immagine della fotocamera.

#### Scatti di prova preliminari

Per fotografie particolarmente importanti (come in occasione di un matrimonio o di una vacanza all'estero), eseguite sempre alcuni scatti di prova e visualizzate le immagini per controllare che la fotocamera funzioni correttamente.

- FUJIFILM Corporation non si assume alcuna responsabilità per eventuali danni accidentali (compresi i costi sostenuti per l'esecuzione della fotografia o eventuali mancati guadagni derivanti dalla fotografia stessa) imputabili a guasti o malfunzionamenti del presente prodotto.

#### Note sul copyright

Le immagini registrate con la vostra fotocamera digitale non possono essere

utilizzate in modo da violare le leggi sul copyright senza il consenso del titolare dei diritti, salvo i casi in cui vengano utilizzate esclusivamente a scopo personale. Si fa presente, inoltre, che alcune limitazioni si applicano alle riprese di opere teatrali, spettacoli e mostre, anche se intese esclusivamente a scopo personale. Si ricorda agli utenti che il trasferimento di Memory Card contenenti immagini o dati protetti dalle leggi sul copyright è consentito solamente entro i limiti previsti da tali leggi.

#### Come maneggiare la fotocamera digitale

Per assicurare la perfetta registrazione delle immagini, evitate di sottoporre la fotocamera a urti o impatti violenti durante la fase di registrazione di un'immagine.

#### Cristalli liquidi

In caso di danneggiamento del monitor LCD, fate particolare attenzione ai cristalli liquidi del monitor. Se si verificasse una delle seguenti condizioni, provvedete urgentemente nel modo indicato.

- Se i cristalli liquidi vengono a contatto con la pelle: pulite con un panno la parte interessata e lavate a fondo con acqua corrente e sapone.
- Se i cristalli liquidi vengono a contatto con gli occhi: sciacquate l'occhio interessato con acqua pulita per almeno 15 minuti e poi rivolgetevi a un medico.
- Se i cristalli liquidi vengono ingeriti: sciacquatevi bene la bocca con acqua. Bevete molta acqua e pro-

voocate il vomito, e poi rivolgetevi a un medico.

Nonostante il pannello LCD sia prodotto con tecnologie altamente sofisticate, potrebbero essere visibili macchie nere o macchie luminose permanenti. Non si tratta di un malfunzionamento, e non influiranno sulle immagini registrate.

#### Informazioni sui marchi commerciali

**xD-Picture Card** e  sono marchi depositati di FUJIFILM Corporation. I seguenti logotipi qui inclusi sono sviluppati esclusivamente da DynaComware Taiwan Inc. Macintosh, QuickTime e Mac OS sono marchi depositati di Apple Inc. negli Stati Uniti e in altri Paesi. Windows 7, Windows Vista e il logo Windows sono marchi depositati del gruppo Microsoft. Adobe e Adobe Reader sono marchi depositati o marchi depositati registrati di Adobe Systems Incorporated negli Stati Uniti e/o in altri Paesi. I logo SDHC e SDXC sono marchi depositati di SD-3C, LLC. Il logo HDMI è un marchio depositato. YouTube è un marchio depositato di Google Inc. Altri nomi di prodotto o di azienda citati nel manuale sono marchi depositati o marchi depositati registrati appartenenti alle rispettive società.

#### Nota sulle interferenze elettriche

Se è necessario utilizzare la fotocamera all'interno di ospedali o aerei, dovete tenere presente che questa apparecchiatura può pro-

voicare interferenze con altre apparecchiature presenti nell'ospedale o nell'aereo. Per ulteriori dettagli, fate riferimento ai regolamenti in vigore.

#### Spiegazione del sistema di televisione a colori

NTSC: National Television System Committee, (Comitato nazionale per il sistema televisivo), specifiche per la trasmissione di televisione a colori adottate principalmente negli Stati Uniti, in Canada e in Giappone.

PAL: Phase Alternation by Line (Alternanza di fase per linea), un sistema di televisione a colori adottato principalmente dai Paesi europei e dalla Cina.

#### Exif Print (Exif ver. 2.3)

Il formato di stampa Exif Print è un formato di file per le fotocamere digitali aggiornato di recente, che contiene diverse informazioni relative alla ripresa al fine di ottimizzare la stampa.

#### AVVISO IMPORTANTE: leggere prima di utilizzare il software

È vietata l'esportazione diretta o indiretta, totale o parziale, di un software licenziato senza l'autorizzazione degli enti governativi preposti.

**AVVISI**

Per prevenire i rischi di incendio o di scosse elettriche, non esporre l'unità alla pioggia o all'umidità.

Leggere le "Note per la sicurezza" e accertarsi di comprenderle prima di utilizzare la fotocamera.

Materiale percolato—potrebbe essere necessario un trattamento speciale.  
Vedere <http://www.dtsca.gov/hazardouswaste/perchlorate>.

**Smaltimento di apparecchi elettrici ed elettronici nelle abitazioni private**

**Nell'Unione Europea, in Norvegia, Islanda e Liechtenstein:** questo simbolo sul prodotto, oppure nel manuale e nella garanzia e/o sulla confezione, indica che il prodotto non deve essere trattato alla stregua dei rifiuti domestici. Invece, il prodotto dovrebbe essere portato a un punto di raccolta predisposto per il riciclo di apparecchiature elettriche ed elettroniche.



Assicurando un corretto smaltimento del prodotto, si potranno impedire possibili conseguenze negative per l'ambiente e la salute umana, che potrebbero essere causate da un inappropriato trattamento del prodotto.

Questo simbolo sulle batterie o sugli accumulatori indica che le batterie non devono essere trattate alla stregua di rifiuti domestici.



Se l'apparecchio contiene batterie o accumulatori facilmente rimovibili, si prega di smaltirli separatamente secondo le esigenze locali.

Il riciclo dei materiali aiuterà la conservazione delle risorse naturali. Per informazioni più dettagliate sul riciclo del prodotto, contattare l'ufficio della propria città, il servizio di smaltimento dei rifiuti domestici o il negozio dove si è acquistato il prodotto.

**In Paesi diversi da Unione Europea, Norvegia, Islanda e Lichtenstein:** se si desidera eliminare questo prodotto, comprese le batterie o gli accumulatori, contattare le autorità locali per informazioni sul metodo corretto di smaltimento.

**Dichiarazione di conformità CE**

Noi

**Nome:** FUJIFILM Electronic Imaging Europe GmbH  
**Indirizzo:** Benzstrasse 2.47533 Kleve, Germania

dichiariamo che il prodotto

**Nome del prodotto:** FOTOCAMERA DIGITALE FUJIFILM X10

**Nome del produttore:** FUJIFILM Corporation

**Indirizzo del produttore:** 7-3, AKASAGA 9-CHOME, MINATO-KU, TOKYO, 107-0052 GIAPPONE

è conforme ai seguenti standard:

**Sicurezza:** EN60065: 2002 + A1: 2006 + A11: 2008

**EMC:** EN55022: 2006 + A1: 2007 Classe B

EN55024: 1998 + A1: 2001 + A2: 2003

EN61000-3-2: 2006

EN61000-3-3: 2008

in base alle disposizioni della Direttiva EMC (2004/108/EC) e della Direttiva di bassa tensione (2006/95/EC).



Kleve, Germania

1° Ottobre 2011

**Luogo**

**Data**

**Firma, Amministratore delegato**

# Informazioni sul presente manuale

Prima di utilizzare la fotocamera, leggere il presente manuale e gli avvisi alle pagine ii–vii. Per ulteriori informazioni su argomenti specifici, consultare i riferimenti indicati di seguito.

## ✓ **Sommario**..... ix

Nel “Sommario” è fornita una panoramica dell’intero manuale e sono elencate le operazioni principali della fotocamera.

## ✓ **Risoluzione dei problemi**..... 111

Si è verificato un problema specifico con la fotocamera? In questa sezione è possibile trovare la risposta.

## ✓ **Messaggi di avviso e display** ..... 116

Questa sezione spiega il significato di icone lampeggianti o messaggi d’errore visualizzati sul display.

## **Schede di memoria**

Le immagini possono essere memorizzate nella memoria interna della fotocamera o in schede di memoria SD, SDHC e SDXC opzionali ( 14), chiamate “schede di memoria” nel presente manuale.

## **Avviso temperatura**

La fotocamera si spegne automaticamente prima che la sua temperatura o la temperatura della batteria possano oltrepassare i limiti di sicurezza. Le immagini scattate in presenza di un avviso di temperatura eccessiva potrebbero presentare alti livelli di “rumore” (macchie). Spegnerne la fotocamera e attendere che si raffreddi prima di riaccenderla.

## **Cura corpo della videocamera**





































Per garantire l’utilizzo ottimale della fotocamera, usare un panno morbido e asciutto per pulire il corpo della fotocamera dopo ogni utilizzo. Non utilizzare alcol, solvente o altre sostanze chimiche volatili per evitare di deformare o scolorire la pelle sul corpo della fotocamera. Rimuovere immediatamente il liquido sulla fotocamera con un panno morbido e asciutto.











































# Sommario

Per la vostra sicurezza .....	ii
Informazioni sulla sicurezza.....	ii
Informazioni sul presente manuale .....	viii
<b>Prima di iniziare</b>	
<b>Introduzione</b> .....	1
Simboli e convenzioni .....	1
Accessori in dotazione .....	1
Componenti della fotocamera.....	2
Display della fotocamera .....	5
<b>Primi passi</b>	
Applicazione della cinghia.....	8
Come caricare la batteria.....	10
Inserimento delle batterie e di una scheda di memoria.....	11
Accensione e spegnimento della fotocamera.....	15
Configurazione di base.....	17
<b>Fotografia di base e riproduzione</b>	
Fare fotografie .....	18
Visualizzazione delle immagini .....	22
<b>Ulteriori informazioni sulla fotografia</b>	
Modalità di scatto.....	23
<b>P</b> : PROGRAMMA AE.....	24
<b>S</b> : PR. TEMPI AE.....	25
<b>A</b> : PR. DIAFR. AE.....	25
<b>M</b> : MANUALE.....	26
<b>C1/C2</b> : MODALITÀ PERSONALIZZATA.....	27
<b>EXR (EXR AUTO/Priorità EXR)</b> .....	28
<b>☑</b> AUTO .....	29

<b>Adv. AVANZATO</b> .....	29
<b>SP MODALITÀ</b> .....	33
<b>Blocco della messa a fuoco</b> .....	34
<b>Il pulsante AFL/AEL (BLOCCO AFL/AEL)</b> .....	35
Blocco dell'esposizione.....	35
Blocco della messa a fuoco .....	35
<b>📖 Modalità macro e super macro (Primi piani)</b> .....	36
<b>🔦 Utilizzo del flash (Flash Super-intelligente)</b> .....	37
<b>🕒 Utilizzo dell'autoscatto</b> .....	39
<b>Scatto in sequenza (Modalità Burst/Bracketing)</b> .....	40
<b>📷 Compensazione dell'esposizione</b> .....	44
<b>Misurazione</b> .....	45
<b>Modalità di messa a fuoco automatica</b> .....	46
<b>Selezionare la cornice di messa a fuoco</b> .....	48
<b>Bilanciamento del bianco</b> .....	49
<b>Scelta del ruolo dei pulsanti Fn e RAW</b> .....	51
<b>👤 Rilevamento intelligente dei volti</b> .....	52
<b>👤 Riconoscimento dei volti</b> .....	53
Come aggiungere nuovi volti.....	53
Visualizzare, modificare e cancellare dati esistenti.....	54
<b>Scattare fotografie RAW</b> .....	55
<b>Ulteriori informazioni sulla riproduzione</b>	
<b>Opzioni di riproduzione</b> .....	56
Scatto continuo .....	56
★ Preferiti: gradimento foto.....	56
Zoom durante la riproduzione .....	57
Riproduzione di più immagini .....	58
<b>🗑️ Cancellazione delle immagini</b> .....	59
<b>Visualizzazione di informazioni sulle immagini</b> .....	60
<b>Cerca immagine</b> .....	61

 <b>Album guidato</b> .....	62	 <b>GAMMA DINAMICA</b> .....	84
Creazione di un album.....	62	 <b>SIMULAZIONE FILM</b> .....	85
Visualizzazione di album.....	63	 <b>SPOST. BIL. BIANCO</b> .....	85
Modifica e cancellazione di album.....	63	 <b>COLORE</b> .....	85
<b>Visualizzazione di panorami</b> .....	64	 <b>NITIDEZZA</b> .....	85
<b>Filmati</b>		 <b>TONO ALTE LUCI</b> .....	85
<b>Registrazione di filmati</b> .....	65	 <b>TONO OMBRE</b> .....	85
Dimensione inquadratura nel video.....	66	 <b>RIDUZIONE DISTURBO</b> .....	85
 <b>Visualizzazione di filmati</b> .....	67	 <b>ZOOM DIG INTELLIG</b> .....	86
<b>Collegamenti</b>		 <b>ANTI SFUOCAMENTO AVANZ.</b> .....	86
<b>Visualizzazione delle immagini sul televisore</b> .....	68	 <b>RILEVAM. VOLTO</b> .....	86
<b>Stampa di immagini tramite USB</b> .....	70	 <b>MODALITA' AF</b> .....	86
Collegamento della fotocamera.....	70	 <b>RICONOSCIMENTO VOLTO</b> .....	87
Stampa delle immagini selezionate.....	70	 <b>FLASH</b> .....	87
Stampa dell'ordine di stampa DPOF.....	71	 <b>FLASH ESTERNO</b> .....	87
Creazione di un ordine di stampa DPOF.....	73	 <b>IMP. PERSONAL</b> .....	87
<b>Visualizzazione di immagini su un computer</b> .....	76	 <b>VIS. IMPOST. PERS.</b> .....	88
Installazione del software.....	76	 <b>MOD. FILM.</b> .....	88
Collegamento della fotocamera.....	80	 <b>MODALITA' AF (☺ modalità)</b> .....	88
<b>Menu</b>		<b>Utilizzo dei menu: Modalità di riproduzione</b> .....	89
<b>Utilizzo dei menu: Modalità di scatto</b> .....	82	Utilizzo del menu di riproduzione.....	89
Utilizzo del menu di scatto.....	82	Opzioni del menu di riproduzione.....	89
Opzioni del menu di scatto.....	82	 <b>ASSIST. PER ALBUM</b> .....	89
 <b>EXR MODALITA'</b> .....	82	 <b>CERCA IMMAGINE</b> .....	89
 <b>Adv. MODALITA'</b> .....	82	 <b>CANCELLA</b> .....	89
 <b>MODALITA'</b> .....	82	 <b>SELEZ. x CARIC.</b> .....	89
 <b>ISO</b> .....	82	 <b>RIPROD. AUT. IMM.</b> .....	90
 <b>DIMENSIONI IMM.</b> .....	83	 <b>CONVERSIONE RAW</b> .....	91
 <b>QUALITÀ IMM.</b> .....	84	 <b>RIMOZ. OCCHI ROSSI</b> .....	92
		 <b>PROTEGGI</b> .....	92
		 <b>TAGLIO</b> .....	93

 RIDIMENSIONA.....	93	 RAW.....	102
 RUOTA IMMAGINE.....	94	 CONTROLLO FUOCO.....	102
 COPIA.....	94	 GHIERA MESSA A FUOCO.....	103
 MEMO VOCALE.....	95	 UNITÀ SCALA FUOCO.....	103
 CANC. RICON.VOLTO.....	95	 GUIDA INQUAD.....	103
 ORDINE STAMPA (DPOF).....	95	 ESPACIOS COLOR.....	104
 RAPPORTO ASPETTO.....	96	 SALVA IMM.ORIGIN.....	104
<b>Menu di configurazione</b> .....	97	 RIPR. ROT. AUTO.....	104
Utilizzo del menu di configurazione.....	97	 COLORE SFONDO.....	104
Opzioni del menu di configurazione.....	98	 AIUTO DISPLAY.....	104
 DATA/ORA.....	98	 USCITA VIDEO.....	104
 DIFF. ORARIO.....	98	 RESET MODO PERS.....	105
 言語/LANG.....	98	 CONTR. BATTERIA.....	105
 SILENZIOSO.....	98		
 RESET.....	99		
 FORMATTA.....	99		
 VISUAL. IMM.....	99		
 FRAME NO.....	100		
 IMPOSTA VOLUME.....	100		
 VOL. OTTUR.....	100		
 SUONO OTTUR.....	100		
 VOLUME PLAY.....	101		
 LUMINOSITÀ LCD.....	101		
 SPEGN. AUTOM.....	101		
 MOD. AVVIO RAP.....	101		
 TASTO Fn.....	101		
 DOPPIA STABILIZ.....	101		
 RIMOZ. OCCHI ROSSI.....	102		
 ILLUMIN. AF.....	102		
 MOD. BLOCCO AE/AF.....	102		
 TASTO BLOC. AE/AF.....	102		

## Note tecniche

<b>Accessori opzionali</b> .....	106
Accessori di FUJIFILM.....	107
Collegare i paraluce.....	109
Collegare i filtri (disponibili da fornitori terzi).....	109
<b>Cura della fotocamera</b> .....	110

## Risoluzione dei problemi

<b>Problemi e soluzioni</b> .....	111
Messaggi di avviso e display.....	116

## Appendice

<b>Capacità memoria interna/scheda di memoria</b> .....	120
<b>Specifiche</b> .....	121

# **Memo**

---

---

---

---

---

---

---

---

---

---

---

---

---

---

---

---

---

---

---

---

---

---

---





---

---

# Introduzione

## **Simboli e convenzioni**

Nel presente manuale sono utilizzati i seguenti simboli:

-  : È consigliabile leggere queste informazioni prima dell'uso per garantire il funzionamento corretto.
-  : Punti da osservare quando si utilizza la fotocamera.
-  : Informazioni supplementari che potrebbero essere utili quando si utilizza la fotocamera.
-  : Altre pagine del manuale in cui trovare informazioni correlate.

Menu e altro testo sul monitor della fotocamera sono mostrati in grassetto. Nelle illustrazioni del presente manuale, le immagini sul monitor possono essere semplificate a scopo illustrativo.

## **Accessori in dotazione**

I seguenti componenti sono forniti in dotazione con la fotocamera:

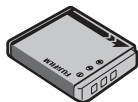

Batteria ricaricabile NP-50

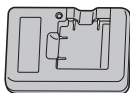

Caricabatterie BC-45 W

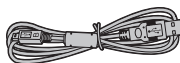

Cavo USB

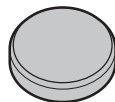

Copriobiettivo

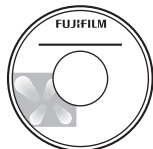

CD-ROM



Strumento di fissaggio clip



Clip di metallo per cinghia  
(x 2)

- Tracolla
- Coperture di protezione (x 2)

## Componenti della fotocamera

Per ulteriori informazioni, fare riferimento alle pagine indicate a destra di ciascuna voce.

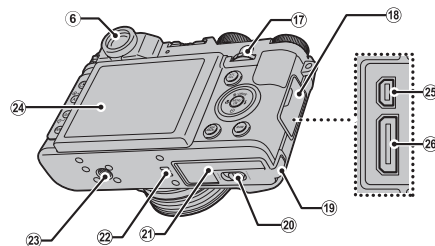
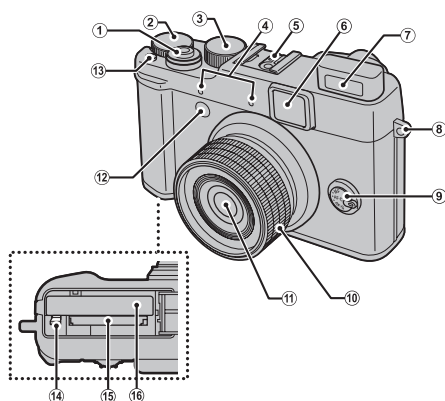

<b>1</b> Pulsante di scatto.....20	<b>10</b> Regolatore zoom.....19	<b>18</b> Copri terminali .....68, 70, 80
<b>2</b> Ghiera di compensazione esposizione... 44	<b>11</b> Interruttore ON/OFF.....15	<b>19</b> Copricavo accoppiatore CC..... 107
<b>3</b> Ghiera delle modalità.....23	<b>12</b> Obiettivo.....110	<b>20</b> Chiusura a scatto dello sportello del vano batteria ..... 11
<b>4</b> Microfono (L/R) .....65	<b>13</b> Spia di illuminazione AF-assist.....102	<b>21</b> Sportello del vano batteria..... 11
<b>5</b> Slitta alimentata .....87, 106	<b>14</b> Spia dell'autoscatto .....39	<b>22</b> Altoparlante.....67, 95
<b>6</b> Finestra del mirino .....6	<b>15</b> Pulsante <b>Fn</b> (funzioni).....51	<b>23</b> Installazione su treppiede
<b>7</b> Flash.....37	<b>16</b> Chiusura a scatto del vano batteria ... 11, 13	<b>24</b> Monitor ..... 5
<b>8</b> Occhiello per cinghia ..... 8	<b>17</b> Slot per scheda di memoria..... 12	<b>25</b> Connettore cavo USB .....68, 70, 80
<b>9</b> Selettore modalità di messa a fuoco.....46	<b>18</b> Vano batteria.....11	<b>26</b> Connettore per cavo HDMI .....68
	<b>19</b> Ghiera di comando principale..... 4	

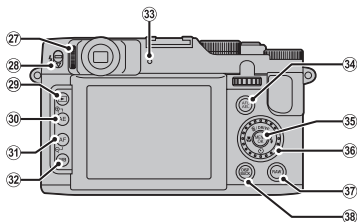

<b>27</b>	Comando di regolazione delle diottrie .....	4
<b>28</b>	⚡ interruttore (a comparsa del flash).....	37
<b>29</b>	Pulsante ▶ (riproduzione).....	15, 22
<b>30</b>	Pulsante <b>AE</b> (esposizione automatica).....	45
<b>31</b>	Pulsante <b>AF</b> (messa a fuoco automatica) ....	48
	Pulsante 🔍 (riduzione durante la riproduzione).....	57
	Pulsante 🔍 (ingrandimento durante la riproduzione).....	57

<b>32</b>	Pulsante <b>WB</b> (bilanciamento del bianco) ....	49
<b>33</b>	Spia di stato .....	21
<b>34</b>	Pulsante <b>AFL/AEL</b> (blocco esposizione/messa a fuoco automatica) .....	35, 47
<b>35</b>	Pulsante di selezione (vedere di seguito)	
<b>36</b>	Ghiera di comando secondario .....	4
<b>37</b>	Pulsante <b>RAW</b> .....	55
<b>38</b>	Pulsante <b>DISP</b> (display)/ <b>BACK</b> (indietro) .....	6, 21

**Ulsante di selezione**

**Spostare il cursore verso l'alto (▲)**  
 Pulsante **DRIVE** (📖 40)/  
 Pulsante **🗑️** (elimina) (📖 22)

**Spostare il cursore a sinistra (◀)**  
 Pulsante **🌸** (macro) (📖 36)

**Spostare il cursore a destra (▶)**  
 Pulsante **⚡** (flash) (📖 37)

**Spostare il cursore verso il basso (▼)**  
 Pulsante **🔄** (autoscatto) (📖 39)

Pulsante **MENU/OK** (📖 17)

### Ghiera di comando principale/Ghiera di comando secondario

Ruotare la ghiera principale/secondaria per impostare il valore di apertura o il tempo di esposizione. Inoltre è possibile selezionare gli oggetti utilizzando la ghiera di comando principale/secondaria al posto del pulsante di selezione. Per la regolazione della messa a fuoco per **MF**, ruotare la ghiera di comando secondaria (📖 46).



Ghiera di comando principale



Ghiera di comando secondario

Premere la parte centrale della ghiera di comando principale per alcune operazioni quali spostare l'oggetto di impostazione in modalità **M**.



### Blocco di controllo

Per bloccare il pulsante **RAW** e il pulsante di selezione (**DRIVE**/🔋/🔌/👉), premere **MENU/OK** fino all'apparizione di 📄. Ciò previene operazioni accidentali durante lo scatto. I controlli possono essere sbloccati premendo **MENU/OK** finché 📄 non è più visualizzato.

### Comando di regolazione delle diottrie

La fotocamera è dotata di una regolazione delle diottrie per soddisfare le differenze individuali di capacità visiva. Far scorrere il comando di regolazione delle diottrie verso l'alto e il basso fino a mettere perfettamente a fuoco il display del mirino.

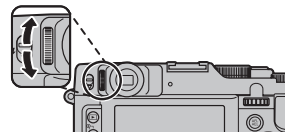



## Display della fotocamera

Durante lo scatto e la riproduzione, potrebbero essere visualizzati i seguenti indicatori. Gli indicatori visualizzati variano a seconda delle impostazioni della fotocamera.

### ■ Fotografia

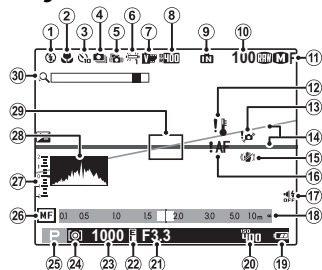

\* : indica che non sono inserite schede di memoria e che le immagini saranno memorizzate nella memoria interna della fotocamera ( 12).

1	Modalità flash .....	37	16	Avviso di messa a fuoco .....	20, 116
2	Modalità macro (primi piani) .....	36	17	Indicatore della modalità silenziosa ...	21, 98
3	Indicatore dell'autoscatto .....	39	18	Indicatore di distanza .....	46
4	Modalità di scatto in sequenza .....	40	19	Livello batteria .....	16
5	Anti sfuocamento avanz. ....	29, 86	20	Sensibilità .....	82
6	Bilanciamento del bianco .....	49	21	Tempi otturatore .....	25, 26
7	Simulazione filmato .....	85	22	Indicatore di blocco AE .....	35
8	Intervallo dinamico .....	84	23	Diaframma .....	25, 26
9	Indicatore della memoria interna *		24	Misurazione .....	45
10	Numero di esposizioni disponibili ...	120	25	Modalità di scatto .....	23
11	Dimensione immagine/Qualità ...	83, 84	26	Indicatore di messa a fuoco manuale ...	46
12	Avviso temperatura .....	viii, 116	27	Indicatore dell'esposizione .....	44
13	Avviso sfocatura .....	38, 116	28	Istogramma .....	7
14	Livello elettronico .....	88	29	Cornice di messa a fuoco .....	34
15	Modalità doppia stabilizzazione .....	101	30	Zoom dig intelligente .....	86

### ■ Riproduzione

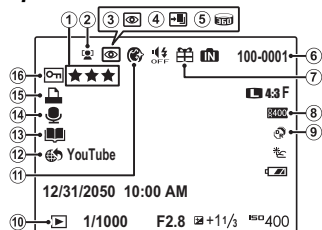

1	Preferiti .....	56	8	Intervallo dinamico .....	84
2	Indicatore del rilevamento intelligente dei volti .....	52, 92	9	Modalità <b>EXR</b> .....	28
3	Indicatore della rimozione occhi rossi ...	92	10	Indicatore della modalità di riproduzione ...	22, 56
4	Modalità pro focus e modalità luce bassa .....	31, 32	11	Ritocco ritratto .....	33
5	Motion panorama .....	30, 64	12	Selezione per caricamento .....	89
6	Numero fotogramma .....	100	13	Album guidato .....	62
7	Immagine regala .....	56	14	Indicatore del memo vocale .....	95
			15	Indicatore della stampa DPOF .....	71
			16	Immagine protetta .....	92

## ■ Modalità visualizzazione

Premere **DISP/BACK** per passare tra le modalità di visualizzazione come segue:

- Fotografia

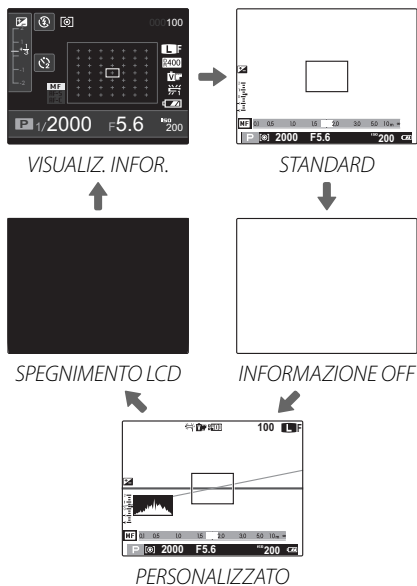

Mentre **VISUALIZ. INFOR.** o **SPEGNIMENTO LCD** è selezionato, la modalità visualizzazione può passare a **STANDARD** a seconda delle operazioni.



### Visualizzazione personalizzata

Scegliere le voci da visualizzare tramite **VIS. IMPOST. PERS.** nel menu di scatto (88).



### Mirino ottico

Questo display è immune da effetti digitali video e consente al soggetto di essere visualizzato direttamente senza latenze. I soggetti sono sempre a fuoco, permettendo quindi di controllare la loro espressione in qualsiasi momento.



- Nessuna informazione è visualizzata.
- La visualizzazione in modalità mirino può differire leggermente dalla fotografia finale a causa della parallassi.
- La copertura della cornice è di circa l'85% (quando il rapporto di attesa è 4:3).
- E' possibile vedere parte delle lenti attraverso il mirino in base alla posizione dello zoom.

• Riproduzione

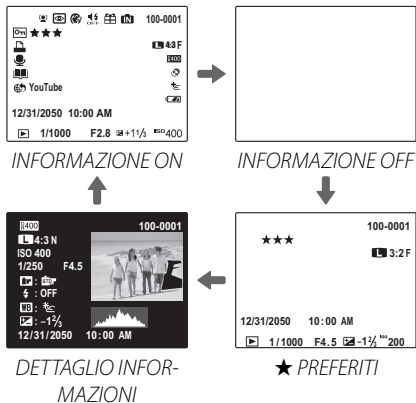

● **Istogrammi**

Gli istogrammi mostrano la distribuzione dei toni nell'immagine. La luminosità è indicata sull'asse orizzontale, il numero di pixel è indicato sull'asse verticale.

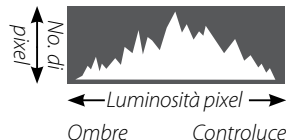

**Esposizione ottimale:** i pixel sono distribuiti su una curva uniforme su tutta la gamma dei toni.



**Sovraesposizione:** i pixel sono raggruppati sul lato destro del grafico.



**Sottoesposizione:** i pixel sono raggruppati sul lato sinistro del grafico.



# Applicazione della cinghia

Applicare le clip per cinghia alla fotocamera, quindi collegare la cinghia.

## 1 Aprire una clip per cinghia.

Usare lo strumento di fissaggio clip per aprire una clip per cinghia come illustrato.

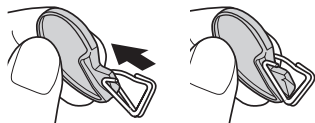

Conservare lo strumento in un luogo sicuro. Sarà necessario per aprire le clip per cinghia quando si rimuove la cinghia.

## 2 Inserire la clip per cinghia in un occhiello.

Agganciare l'occhiello della cinghia nell'apertura della clip. Rimuovere lo strumento, utilizzando l'altra mano per tenere in posizione la clip.

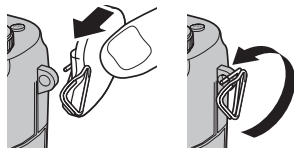

## 3 Far passare la clip attraverso l'occhiello.

Ruotare completamente la clip attraverso l'occhiello finché non scatta in posizione di chiusura.

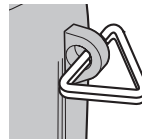

## 4 Fissare una copertura di protezione.

Posizionare una copertura di protezione sull'occhiello, come illustrato, con il lato nero della copertura rivolto verso la fotocamera. Ripetere i passi 1-4 per il secondo occhiello.

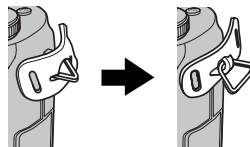

## 5 Inserire la cinghia.

Inserire la cinghia attraverso una copertura di protezione e una clip per cinghia.



## 6 Stringere la cinghia.

Stringere la cinghia come illustrato. Ripetere i passi 5-6 per il secondo occhiello.

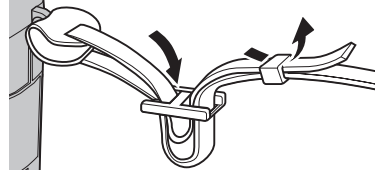

Per evitare che la fotocamera cada, assicurarsi che la cinghia sia fissata correttamente.

# Come caricare la batteria

Quando viene spedita, la batteria non è carica. Caricare la batteria prima dell'uso.

## 1 Mettere la batteria nel caricabatterie fornito in dotazione.

Inserite la batteria nell'orientamento indicato dalle etichette  $\ominus \downarrow \oplus$ .

La fotocamera utilizza una batteria ricaricabile NP-50.

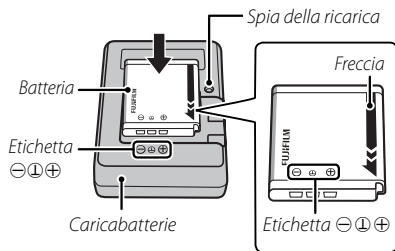

## 2 Collegare il caricatore.

Inserire il caricatore in una presa elettrica al chiuso. L'indicatore di carica si accende.

### ● Indicatore di carica

L'indicatore di carica mostra lo stato di carica della batteria come segue:

Indicatore di carica	Stato della batteria	Azione
Off	Batteria non inserita.	Inserite la batteria.
	Batteria completamente carica.	Rimuovere la batteria.
On	Caricamento della batteria.	—
Lampeggiante	Errore della batteria.	Scollegare il caricatore e rimuovere la batteria.

## 3 Caricate la batteria.

Quando la carica è completa, rimuovere la batteria. Fate riferimento alle specifiche tecniche (📖 124) per i tempi di ricarica (notate che i tempi di ricarica aumentano in presenza di basse temperature).



Scollegare il caricatore quando non è in uso.

# Inserimento delle batterie e di una scheda di memoria

Sebbene sia possibile salvare le immagini nella memoria interna della fotocamera, è possibile utilizzare *schede di memoria* SD, SDHC e SDXC (vendute separatamente) per memorizzare immagini aggiuntive. Dopo aver caricato la batteria, inserire la batteria e la scheda di memoria come illustrato di seguito.

## 1 Aprire lo sportello del vano batteria.

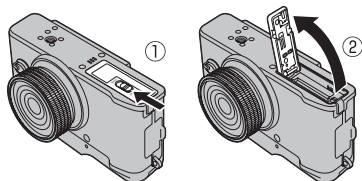

Assicurarsi che la fotocamera sia spenta prima di aprire lo sportello del vano batteria.



- Non aprire lo sportello del vano batteria quando la fotocamera è accesa. La mancata osservanza di questa precauzione potrebbe causare danni ai file immagini o alle schede di memoria.
- Non applicare forza eccessiva nell'aprire o chiudere lo sportello del vano batteria.

## 2 Inserire la batteria.

Allineare la striscia arancione della batteria con la chiusura a scatto arancione e inserirla all'interno della fotocamera mantenendo la chiusura premuta da un lato. Assicurarsi che la batteria sia chiusa saldamente.

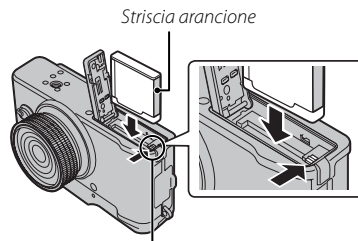

Chiusura a scatto del vano batteria



Inserire le batterie rispettando il corretto orientamento. **Non usare la forza né tentare di inserire le batterie capovolte.** La batteria scivolerà facilmente all'interno nell'orientamento corretto.

### 3 Inserire la scheda di memoria.

Tenendo la scheda di memoria nell'orientamento mostrato a destra, farla scorrere fino a far scattare la chiusura in posizione nel retro dello slot.

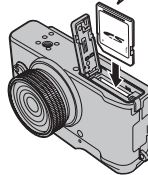
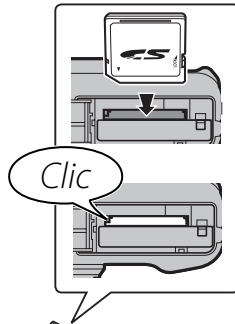

- Assicurarsi che la scheda sia orientata correttamente; non inserire trasversalmente e non applicare forza. Se la scheda di memoria non è inserita correttamente o non è stata affatto inserita, sul monitor LCD viene visualizzato **IN** e la memoria interna viene utilizzata per la registrazione e la riproduzione.

- Le schede di memoria SD/SDHC/SDXC possono essere bloccate, rendendo impossibile la formattazione della scheda o la registrazione e l'eliminazione delle immagini. Prima di inserire una scheda di memoria SD/SDHC/SDXC, far scorrere l'interruttore di protezione da scrittura nella posizione di sblocco.



### 4 Chiudere lo sportello del vano batteria.

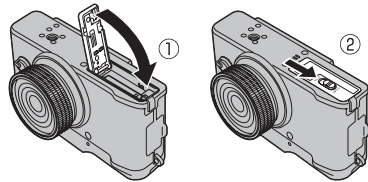



## Batterie

- Rimuovere lo sporco dai terminali della batteria con un panno pulito e asciutto. La mancata osservanza di questa precauzione potrebbe compromettere la ricarica della batteria.
- Non attaccare etichette autoadesive o altri oggetti alla batteria. La mancata osservanza di questa precauzione potrebbe rendere impossibile la rimozione della batteria dalla fotocamera.
- Non accorciare i terminali della batteria. La batteria potrebbe surriscaldarsi.
- Leggere le avvertenze all'interno della sezione "Alimentazione elettrica e batterie" (iv).
- Utilizzare esclusivamente i caricabatterie sviluppati designati per l'uso con questa batteria. La mancata osservanza di questa precauzione potrebbe determinare il malfunzionamento del prodotto.
- Non rimuovere le etichette della batteria né tentare di dividere o scortecciare la custodia esterna.
- La batteria perde gradualmente la propria carica anche quando non viene usata. Caricare la batteria uno o due giorni prima dell'uso.

## Come utilizzare un adattatore di rete AC

- La fotocamera può essere alimentata da un adattatore CA e un accoppiatore CC opzionali (venduti separatamente). Per dettagli, fate riferimento ai manuali forniti in dotazione con l'adattatore CA e l'accoppiatore CC.

- A seconda del Paese o della regione di vendita, può avviarsi una riproduzione automatica in modalità dimostrazione se la fotocamera viene accesa mentre è alimentata da un adattatore CA. Premere il pulsante di scatto per mettere fine alla presentazione.

## Rimozione delle batterie e di una scheda di memoria

Prima di rimuovere la batteria o la scheda di memoria, **spegner la fotocamera** e aprire il coperchio del vano batteria.

Per rimuovere la batteria, premere la chiusura a scatto lateralmente e far scivolare la batteria fuori della fotocamera come illustrato.

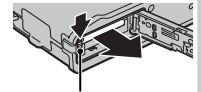

Chiusura a scatto del vano batteria

Per rimuovere la scheda di memoria, premere e rilasciare lentamente. Ora è possibile rimuovere la scheda manualmente. Quando si rimuove una scheda di memoria, questa potrebbe fuoriuscire dallo slot troppo velocemente. Usare un dito per trattenerla e farla uscire lentamente.

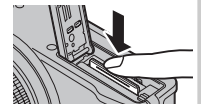

### ■ Schede di memoria compatibili

Le schede di memoria FUJIFILM e SanDisk SD, SDHC e SDXC sono state approvate per l'uso nella fotocamera. Un elenco completo di schede di memoria approvate è disponibile all'indirizzo [http://www.fujifilm.com/support/digital\\_cameras/compatibility/](http://www.fujifilm.com/support/digital_cameras/compatibility/). Il funzionamento non è garantito con altre schede. Non è possibile utilizzare la fotocamera con *xD-Picture Card* o dispositivi Multi-MediaCard (MMC).

### 📄 Schede di memoria

- *Non spegnere la fotocamera né rimuovere la scheda di memoria durante la formattazione della scheda o la registrazione o eliminazione di dati dalla scheda.* In caso contrario, la scheda potrebbe danneggiarsi.
- Formattare le schede di memoria SD/SDHC/SDXC prima dell'uso e assicurarsi di riformattare tutte le schede di memoria dopo averle utilizzate in un computer o altro dispositivo. Per ulteriori informazioni sulla formattazione di schede di memoria, vedere "📄 **FORMATTA**" (📖 99).
- Le schede di memoria sono di piccole dimensioni e potrebbero essere ingerite; tenerle lontane dalla portata dei bambini. Se un bambino ingerisce una scheda di memoria, rivolgersi immediatamente ad un medico.

- Gli adattatori miniSD o microSD di dimensioni superiori o inferiori alle dimensioni standard delle schede SD/SDHC/SDXC potrebbero non essere espulsi normalmente; se non è possibile espellere la scheda, portare la fotocamera presso un centro assistenza autorizzato. Non rimuovere la scheda con la forza.
- Non applicare etichette alle schede di memoria. Le etichette adesive potrebbero causare il malfunzionamento della fotocamera.
- La registrazione dei video può essere interrotta con alcuni tipi di schede di memoria SD/SDHC/SDXC. Utilizzare una scheda **CLASS 4** o superiore quando si riprendono video HD o ad alta velocità.
- I dati nella memoria interna possono essere cancellati o danneggiati quando la fotocamera viene riparata. Osservare che l'addetto alla riparazione sarà in grado di visualizzare le immagini nella memoria interna.
- Quando si formatta una scheda di memoria o la memoria interna nella fotocamera, viene creata una cartella nella quale sono memorizzate le immagini. Non rinominare o eliminare questa cartella né utilizzare un computer o un altro dispositivo per modificare, eliminare o rinominare i file di immagine. Utilizzare sempre la fotocamera per eliminare le immagini dalle schede di memoria e dalla memoria interna; prima di modificare o rinominare i file, copiarli su un computer e modificare e rinominare le copie, non gli originali.

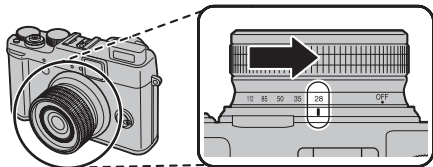

## Accensione e spegnimento della fotocamera

Per accendere la fotocamera, ruotare l'anello dello zoom come mostrato.



Ruotare l'anello zoom su **OFF** per spegnere la fotocamera.

### Passaggio alla modalità di riproduzione

Premere il pulsante  per avviare la riproduzione. Premere nuovamente il pulsante  o premere il pulsante di scatto a metà corsa per tornare alla modalità di scatto.



- Se l'anello zoom non è completamente ruotato su **OFF**, la batteria si scaricherà.
- Impronte digitali o altri segni sull'obiettivo possono influire sulle immagini. Mantenere l'obiettivo pulito.

### Spostare la Fotocamera in Modalità Riproduzione

Per accendere la fotocamera ed avviare la riproduzione, premere il pulsante  per circa un secondo.

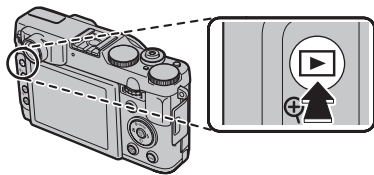

Premere nuovamente il pulsante  per spegnere la fotocamera.







La fotocamera non esce dalla modalità scatto se si preme il pulsante di scatto.

### **Spegnimento automatico**

La fotocamera si spegnerà automaticamente se non vengono eseguite operazioni per il periodo di tempo selezionato nel menu  **SPEGN. AUTOM** (📖 101). Per riattivare la fotocamera dopo lo spegnimento automatico, ruotare l'anello dello zoom su **OFF** e quindi accendere la fotocamera.

### **Livello batteria**

Il livello della batteria è indicato come di seguito:

Indicator	Description
 (bianco)	Batteria parzialmente carica.
 (bianco)	Batteria scarica per oltre metà.
 (rosso)	Batteria scarica. Caricare il prima possibile.
 (lampeggia in rosso)	Batteria completamente scarica. Spegnerla fotocamera e caricare le batterie.

# Configurazione di base

Al primo avvio della fotocamera viene visualizzata una finestra di dialogo per la selezione della lingua. Configurare la fotocamera come descritto di seguito (per informazioni sul ripristino dell'orologio o la modifica delle lingue, vedere a pagina 98).

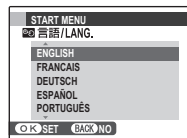

## 1 Evidenziare una lingua e premere **MENU/OK**.



Premere **DISP/BACK** per saltare il passaggio corrente. Qualsiasi passaggio si salti, questo viene visualizzato la volta successiva in cui si accende la fotocamera.

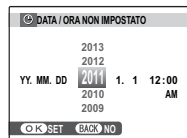

## 2 Vengono visualizzate la data e l'ora. Premere il selettore verso destra o verso sinistra per evidenziare l'anno, il mese, il giorno, l'ora o i minuti e premerlo verso l'alto o verso il basso per apportare modifiche. Per modificare l'ordine di visualizzazione di anno, mese e giorno, evidenziare il formato della data e premere il selettore verso l'alto o verso il basso. Premere **MENU/OK** al termine delle impostazioni.

## 3 Vengono visualizzate le opzioni dell'alimentazione. Premere il selettore verso l'alto o verso il basso per evidenziare una delle seguenti opzioni e premere **MENU/OK**:

- **RISP. ENERGIA:** risparmia la carica della batteria.
- **LCD NITIDO:** seleziona un display più luminoso, dalla qualità superiore.

### **L'orologio della fotocamera**

Se la batteria viene rimossa per un periodo prolungato, l'orologio della fotocamera viene azzerato e la finestra di dialogo per la selezione della lingua sarà visualizzata all'accensione della fotocamera.



# Fare fotografie

Questa sezione descrive la fotografia base.

## 1 Selezionare una modalità.

Quando si ruota la ghiera delle modalità su **EXR**, il display  apparirà sul monitor LCD.

### **Icone di scena** (📖 28)

La fotocamera seleziona automaticamente la scena appropriata.



### **L'icona**

Nella modalità **EXR** la fotocamera regola la messa a fuoco continuamente e attiva la ricerca dei volti, accelerando lo scaricamento delle batterie.  viene visualizzato sul monitor LCD.



- La fotocamera analizza la scena e seleziona la modalità **EXR** più adeguata quando il pulsante di scatto è premuto a metà corsa (📖 29).
- Per sollevare il flash quando la luce è bassa, premere il pulsante di comparsa del flash (📖 37).

## 2 Inquadrare l'immagine.

Utilizzare il regolatore zoom per inquadrare l'immagine sul display. Appare l'indicatore dello zoom.

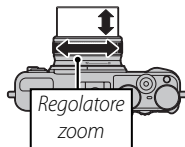

Indicatore zoom



### Blocco della messa a fuoco

Utilizzare il blocco della messa a fuoco ( 34) per mettere a fuoco i soggetti che non rientrano nella cornice di messa a fuoco.

### Come tenere la fotocamera

Tenere la fotocamera ferma con entrambe le mani e portare i gomiti vicino al corpo. Mani tremule o instabili possono sfocare le immagini.

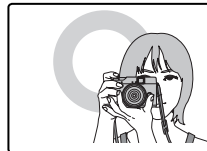

Per evitare che le immagini siano fuori fuoco o troppo scure (sottoesposte), mantenere le dita e eventuali altri oggetti lontani dall'obiettivo e dal flash.

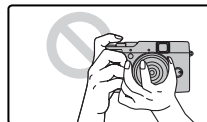

### 3 Mettere a fuoco.

Premere il pulsante di scatto a metà corsa per mettere a fuoco.



**Se la fotocamera è in grado di mettere a fuoco**, verranno emessi due segnali acustici e la spia dell'indicatore diventerà verde.

**Se la fotocamera non è in grado di mettere a fuoco**, la cornice di messa a fuoco diventerà rossa, verrà visualizzato **!AF** e la spia dell'indicatore lampeggerà in verde. Modificare la composizione o utilizzare il blocco della messa a fuoco (☰ 34).

### 4 Scattare.

Premere delicatamente il pulsante di scatto fino in fondo per scattare l'immagine.



#### ☰ Pulsante di scatto

Il pulsante di scatto ha due posizioni. Premendo il pulsante di scatto a metà corsa (①) vengono impostate la messa a fuoco e l'esposizione; per scattare, premere il pulsante di scatto fino in fondo (②).

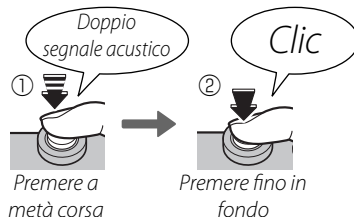



Se il soggetto è scarsamente illuminato, la spia di illuminazione AF-assist potrebbe accendersi per facilitare la messa a fuoco (☰ 102). Per informazioni sull'uso del flash in condizioni di bassa illuminazione, vedere a pagina 37.

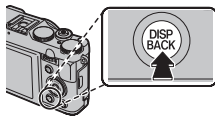

## MODO SILENZIOSO

In situazioni nelle quali gli effetti acustici o le luci della fotocamera potrebbero creare disturbo, tenere premuto il pulsante **DISP/BACK** fino a visualizzare .



L'altoparlante della fotocamera, il flash e l'illuminazione AF-assist/spia dell'autoscatto si spengono e le impostazioni del flash e del volume non possono essere regolate (si prega di notare che il flash funzionerà comunque quando si seleziona  in modalità scene). Per ripristinare il normale funzionamento, premere il pulsante **DISP/BACK** finché l'icona  non è più visualizzata.

## Spia di stato

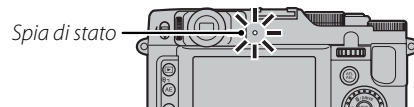

La spia di stato indica lo stato della fotocamera come segue:

Spia di stato	Stato fotocamera
Accesa in verde	Messa a fuoco bloccata.
Lampeggiante in verde	Avviso di sfocatura, messa a fuoco o esposizione. È possibile scattare l'immagine.
Lampeggiante in verde e arancione	Registrazione di immagini in corso. È possibile scattare altre immagini.
Accesa in arancione	Registrazione di immagini in corso. Non è possibile scattare ulteriori immagini.
Lampeggiante in arancione (Veloce)	Caricamento flash in corso; il flash non si attiva se si scatta un'immagine in questo momento.
Arancio lampeggiante (Lento)	L'anello dello zoom è posizionato tra ON e OFF. Non è possibile scattare fotografie.
Lampeggia in rosso	Errore obiettivo o memoria (scheda di memoria piena o non formattata, errore di formattazione o altro errore della memoria).

## Avvisi

Sul display vengono visualizzati avvisi dettagliati. Per ulteriori informazioni, vedere alle pagine 116–119.

# Visualizzazione delle immagini

Le immagini possono essere visualizzate sul monitor. Quando si scattano immagini importanti, eseguire uno scatto di prova e controllare i risultati.

## 1 Premere il pulsante .

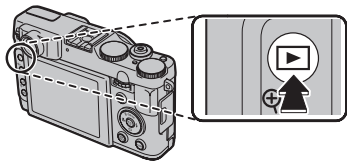

Sul monitor sarà visualizzata l'immagine più recente.



## 2 Visualizzazione di immagini aggiuntive.

Premere il selettore verso destra per visualizzare le immagini nell'ordine di registrazione, verso sinistra per visualizzarle in ordine inverso.



Per uscire dalla modalità di scatto, premere il pulsante di scatto.

### **Eliminazione delle immagini**

Per eliminare l'immagine visualizzata contemporaneamente sul monitor, premere il selettore verso l'alto ()



Per uscire senza eliminare l'immagine, evidenziare **ANNULLA** e premere **MENU/OK**.

### **Menu di riproduzione**

È altresì possibile eliminare le immagini dal menu di riproduzione ( 59).

## Modalità di scatto

Scegliere una modalità di scatto in base alla scena o al tipo di soggetto. Per scegliere una modalità di scatto, ruotare la ghiera delle modalità sull'impostazione desiderata. Sono disponibili le seguenti modalità:

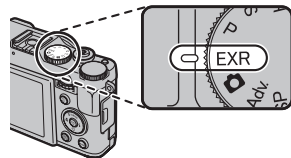

**EXR:** migliora la chiarezza, reduce i rumori, accresce l'intervallo dinamico o consente alla fotocamera di regolare automaticamente le impostazioni più adatte alla scena (📖 28).

**📷 (AUTO):** una semplice modalità "inquadra e scatta" per gli utenti alle prime armi con le fotocamere digitali (📖 29).

**Adv. (AVANZATO):** tecniche sofisticate facilitano (📖 29).

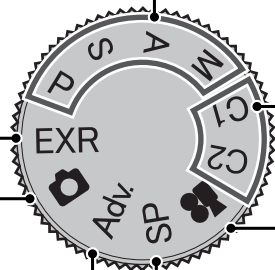

**P, S, A, M:** selezionare per poter controllare tutte le impostazioni della fotocamera, compresi diaframmi (**M** e **A**) e/o tempi (**M** e **S**) (📖 24).

**C1/C2 (CUSTOM):** consente di richiamare le impostazioni memorizzate per le modalità **P, S, A, M** e per tutte le modalità **EXR** eccetto **EXR** (📖 27).

**📹 (VIDEO):** Realizzare un video con il sonoro (📖 65).

**SP (MODALITÀ):** consente di scegliere una scena che si adegui al soggetto o alle condizioni di scatto e lasciare che la fotocamera si occupi del resto (📖 33).

## **P: PROGRAMMA AE**

In questa modalità, la fotocamera imposta automaticamente l'esposizione. Se lo si desidera, è possibile scegliere diverse combinazioni di tempi dell'otturatore e diaframma che producono la stessa esposizione (modifica impostazione).



Se il soggetto si trova al di fuori della gamma di misurazione della fotocamera, "---" sarà visualizzato per tempo e diaframma. Premere il pulsante di scatto a metà corsa per misurare nuovamente l'esposizione.



### **Modifica Impostazione**

Ruotare la ghiera di comando principale/secondaria per scegliere la combinazione desiderata di tempo di esposizione e apertura. I valori di default possono essere ripristinati sollevando il flash o spegnendo la fotocamera. Per utilizzare il programma flessibile, spegnere il flash e selezionare **OFF** per il **FLASH ESTERNO**. È inoltre necessario selezionare un'opzione diversa da **AUTO** per **D-Ring GAMMA DINAMICA** e **ISO ISO**.

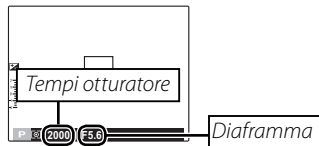

## S: PR. TEMPI AE

Scegliere il tempo di esposizione utilizzando la ghiera di comando principale/secondaria, mentre la fotocamera regola l'apertura per l'esposizione ottimale.

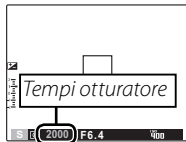

- Se non è possibile ottenere un'esposizione adeguata con i tempi selezionati, il diaframma verrà visualizzato in rosso quando il pulsante di scatto è premuto a metà corsa. Regolare il tempo fino a raggiungere l'esposizione adeguata. Se il soggetto si trova al di fuori della gamma di misurazione della fotocamera, "F---" sarà visualizzato per diaframma. Premere il pulsante di scatto a metà corsa per misurare nuovamente l'esposizione.
- La velocità dell'otturatore dipende delle impostazioni ISO.

## A: PR. DIAFR. AE

Scegliere l'apertura utilizzando la ghiera di comando principale/secondaria, mentre la fotocamera regola il tempo di esposizione per un'esposizione ottimale.

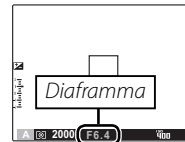

- Se non è possibile ottenere un'esposizione adeguata con il diaframma selezionato, il tempo verrà visualizzato in rosso. Regolare il diaframma fino ad ottenere l'esposizione adeguata. Se il soggetto si trova al di fuori della gamma di misurazione della fotocamera, "---" sarà visualizzato per il tempo dell'otturatore. Premere il pulsante di scatto a metà corsa per misurare nuovamente l'esposizione.

## M: MANUALE

Questa modalità consente all'utente di selezionare sia tempi che diaframmi. Se l'utente lo desidera, è possibile modificare il valore dell'esposizione rispetto al valore proposto dalla fotocamera.

Ruotare la ghiera di comando principale per impostare il tempo di esposizione o l'apertura. Premere la ghiera di comando principale per modificare l'oggetto di impostazione tra il tempo di esposizione e l'apertura.

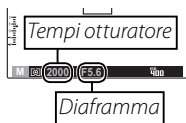

Ruotando la ghiera di comando principale si modifica l'impostazione segnata con ◀ ▶.



- Con esposizioni lunghe potrebbero presentarsi dei disturbi sotto forma di pixel brillanti disposti casualmente.
- La velocità dell'otturatore dipende dalle impostazioni ISO.

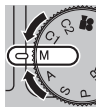

### Ghiera di comando secondario

Quando un'opzione diversa da **MF** viene selezionata per la modalità focus (☞ 46), è possibile utilizzare la ghiera di comando secondaria per impostare l'apertura o il tempo di esposizione.



- Ruotando la ghiera di comando secondaria si modifica l'impostazione che non è segnata con ◀ ▶.
- Premere la ghiera di comando principale per modificare l'oggetto di impostazione

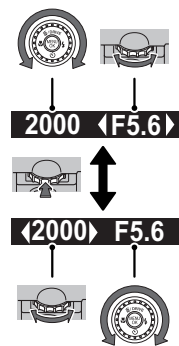

### Indicatore dell'esposizione

La quantità di sottoesposizione o sovraesposizione dell'immagine con le impostazioni attuali viene mostrata dall'indicatore dell'esposizione.



## C1/C2: MODALITÀ PERSONALIZZATA

Nelle modalità **P, S, A, M** e in tutte le modalità **EXR** eccetto **EXR AUTO**, le opzioni **IMP. PERSONAL.**  nel menu di scatto (87) possono essere utilizzate per salvare le impostazioni correnti del menu e della fotocamera. Queste impostazioni vengono richiamate quando la ghiera delle modalità viene ruotata su **C1/C2** (modalità personalizzata).



Menu/impostazione	Impostazioni salvate
Menu di scatto	ISO ISO,  DIMENSIONI IMM.,  QUALITÀ IMM.,  GAMMA DINAMICA,  SIMULAZIONE FILM,  SPOST. BIL. BIANCO,  COLORE,  NITIDEZZA,  TONO ALTE LUCI,  TONO OMBRE,  RIDUZIONE DISTURBO,  ZOOM DIG INTELLIG,  RILEVAM. VOLTO,  RICONOSCIM. VOLTO,  MODALITA' AF,  FLASH,  FLASH ESTERNO
Menu di configurazione	ILLUMIN. AF,  RAW
Altro	Misurazione della luce ( <b>AE</b> ), bilanciamento del bianco ( <b>WB</b> ), modalità burst/bracketing ( <b>DRIVE</b> ), modalità macro () , modalità flash () , programma flessibile, tempo di esposizione, apertura, opzioni di visualizzazione del monitor ( <b>DISP/BACK</b> )



Una volta che la fotocamera viene spenta, lo **ZOOM DIG INTELLIG** viene disattivato.

## **EXR (EXR AUTO/Priorità EXR)**

Ottimizzare le impostazioni per il soggetto corrente oppure migliorare la chiarezza, ridurre il rumore o accrescere l'intervallo dinamico. Ruotare la ghiera delle modalità su **EXR** e scegliere una delle seguenti modalità **EXR** nel menù di scatto.



### (EXR AUTO)

la fotocamera seleziona automaticamente la scena e **EXR** la modalità secondo le condizioni di scatto.



Se **AUTO** viene selezionato  **DIMENSIONI IMM.** in modalità **EXR AUTO**, la fotocamera seleziona automaticamente la dimensione immagine ottimale.



### L'icona Scena

La fotocamera seleziona dalle scene seguenti:

Soggetto principale		Scena									
		AUTO	PAESAGGIO	NOTTE	MACRO	SPIAGGIA	TRAMONTO	NEVE	CIELO	VEGETAZIONE	CIELO E VEGETAZIONE
No ritratto											
Ritratto	Normale				—						
	Controluce			—	—						
Oggetto in movimento											
Ritratto & movimento	Normale				—						
	Controluce			—	—						

\* Se viene visualizzato , la fotocamera riprende una serie di scatti (Anti sfuocamento avanz.;  29).





La modalità selezionata può variare a seconda delle condizioni di scatto. Se la modalità e il soggetto non corrispondono, selezionare la modalità  ( 29) o scegliere **SP** ( 33) e selezionare manualmente una scena.



### ●● Anti sfuocamento avanz.

Quando è visualizzato , la fotocamera riprende una serie di esposizioni e le combina per formare una singola immagine, riducendo il "rumore" (macchiettatura) e lo sfuocamento.





 è disponibile quando è selezionato **ON** nel menu di scatto ( 86) e il flash ( 37) è spento oppure impostato su auto.



- Qualche volta può essere richiesto di combinare le esposizioni in una singola immagine. Potrebbe non essere creata una fotografia singola combinata se il soggetto o la fotocamera si muovono durante lo scatto. Mantenere la fotocamera stabile durante lo scatto e non muoverla fino al termine dello scatto.
- La copertura dell'inquadratura è ridotta.

### L'icona EXR







Quando il pulsante di scatto è premuto a metà corsa, la fotocamera seleziona la modalità **EXR** più adeguata:

-  (**PRIOR. RISOL.**): scegliere scatti chiari e con una luce netta.
-  (**ISO EL./RUM. BASSA**): riduce il rumore nelle foto scattate ad alte sensibilità.

-  (**PR. A GAMMA D**): aumenta il numero di dettagli visibili in luci intense.

### ■ Priorità EXR

Scegliere tra le seguenti opzioni:

-  (**PRIOR. RISOL.**): scegliere scatti chiari e con una luce netta.
  -  (**ISO EL./RUM. BASSA**): riduce il rumore nelle foto scattate ad alte sensibilità.
  -  (**PR. A GAMMA D**): aumenta il numero di dettagli visibili in luci intense.
- D-Ring GAMMA DINAMICA** ( 84) può essere impostata su  (1600%) e  (800%).

### **AUTO**

Scegliere questa modalità per istantanee vivide e chiare. Questa modalità è consigliata nella maggior parte delle situazioni.

### Adv. AVANZATO

Questa modalità combina la semplicità del "punta e scatta" con sofisticate tecniche fotografiche. L'opzione  **Adv. MODALITA'** nel menu di scatto può essere utilizzata per scegliere dalle seguenti modalità avanzate:



## ■ **PANORAMA 360°**

Seguite la guida su schermo per scattare foto che vengono unite automaticamente per la formazione di un'immagine panoramica.



- 1** Ruotare il regolatore zoom finché l'indicatore zoom diventa bianco (☰ 19).
- 2** Per selezionare l'angolo di inquadratura della fotocamera durante lo scatto, premere il selettore verso il basso. Premere il selettore verso sinistra o destra per evidenziare un angolo, quindi premere **MENU/OK**.
- 3** Premere il selettore verso destra per visualizzare le possibilità di scelta dell'inquadratura. Premere il selettore verso sinistra o destra per evidenziare la direzione del movimento, quindi premere **MENU/OK**.
- 4** Premere il pulsante di scatto fino in fondo per avviare la registrazione. Durante la registrazione non è necessario tenere premuto il pulsante di scatto.
- 5** Spostare la fotocamera nella direzione indicata dalla freccia. Lo scatto è automaticamente ultimato quando la barra di stato e l'immagine panoramica sono complete.

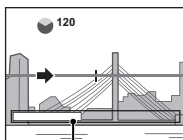

Barra di stato





La ripresa termina se il pulsante di scatto viene premuto fino a fondo corsa durante la ripresa. Se il pulsante di scatto viene premuto prima che la fotocamera abbia compiuto una panoramica di 120°, non verrà registrato alcun panorama.







- Non ruotare l'anello dello zoom durante lo scatto.
- I panorami sono creati da inquadrature multiple. In alcuni casi, la fotocamera potrebbe registrare un angolo maggiore o minore di quello selezionato oppure potrebbe non essere in grado di unire perfettamente le inquadrature. L'ultima parte del panorama potrebbe non essere registrata se la ripresa termina prima del completamento del panorama.
- Lo scatto può essere interrotto se si sposta la fotocamera troppo velocemente o troppo lentamente. Lo spostamento della fotocamera in una direzione diversa da quella illustrata annulla lo scatto.
- Potrebbe non essere possibile ottenere i risultati desiderati in presenza di soggetti in movimento, soggetti molto vicini alla fotocamera, soggetti uniformi come il cielo o un prato, soggetti in movimento costante come onde o cascate, soggetti che subiscono cambiamenti di luminosità notevoli. I panorami potrebbero risultare sfocati se il soggetto è scarsamente illuminato.



Scegliere  per panorami senza giunzioni a 360° che possono essere riprodotti in maniera ciclica ( 64).



L'opzione  **SALVA IMM.ORIGIN.** nel menu impostazione può essere utilizzata per registrare un panorama  in aggiunta a un panorama senza giunzioni  ( 104).



A seconda del soggetto e delle condizioni di scatto, la fotocamera potrebbe produrre risultati distorti o un panorama . La parte superiore e inferiore dell'area visibile nel display di ripresa sono ritagliati e potrebbero apparire strisce bianche nella parte superiore e inferiore del display.

### Per ottenere i migliori risultati

Per i risultati migliori, muovere la fotocamera compiendo dei piccoli circoli a velocità costante e mantenendo la fotocamera in posizione orizzontale e facendo attenzione a effettuare gli spostamenti nella direzione indicata dalle guide. Se non si ottengono i risultati desiderati, provare a effettuare gli spostamenti a una differente velocità.

### **PRO A FUOCO**

La fotocamera scatta fino a tre foto per ogni pressione del pulsante otturatore attenuando lo sfondo e mettendo in risalto il soggetto principale. La quantità di addolcimento può essere regolata prima dello scatto ruotando la ghiera di comando principale/secondaria. Utilizzate ritratti o foto di fiori o simili con quelli prodotti dalle fotocamere SLR.



L'attenuazione non è applicabile a oggetti sullo sfondo che sono troppo vicini al soggetto principale. Se viene visualizzato un messaggio in cui è scritto che la fotocamera non può creare l'effetto durante la messa a fuoco, provare a spostare l'inquadratura dal soggetto e a ingrandire lo zoom. Inoltre, la fotocamera potrebbe non riuscire ad attenuare lo sfondo se il soggetto è in movimento; se richiesto, controllare i risultati e provare nuovamente.

## ■ PRO POCA LUCE

Ad ogni pressione del pulsante otturatore, la fotocamera realizza quattro esposizioni e le combina in una fotografia singola. Utilizzare ad alti rapporti di zoom per ridurre i rumori e le sfocature quando si fotografano soggetti scarsamente illuminati o statici.



Una fotografia singola combinata non può essere creata con alcune scene se il soggetto o la fotocamera sono in movimento durante lo scatto. Non spostare la fotocamera fino al termine dello scatto.

## PRO A FUOCO/PRO POCA LUCE

Per il salvataggio di copie non elaborate di immagini scattate in queste modalità, selezionare **ON** per l'opzione  **SALVA IMM.ORIGIN.** nel menu delle impostazioni (104).



- Durante lo scatto, mantenere la fotocamera con fermezza.
- Copertura fotogrammi ridotta.

## SP MODALITÀ

La fotocamera offre una serie di “scene”, ciascuna adattata a particolari condizioni di scatto o ad un tipo di soggetto particolare. Utilizzare l'opzione **MODALITA'** nel menu delle impostazioni per scegliere una scena assegnata alla posizione **SP** sulla ghiera delle modalità.



Scena	Descrizione
<b>NATURAL &amp; 4</b>	La fotocamera esegue due scatti: uno senza flash e uno con.
<b>LUCE NATURALE</b>	Catturare la luce naturale in condizioni di scarsa illuminazione.
<b>RITRATTO</b>	Scegliere i ritratti.
<b>AMMORBIDIRE VOLTO</b>	Scegliere per un effetto pelle più raffinato quando si scattano foto ritratto.
<b>PAESAGGIO</b>	Scegliere per scatti diurni vividi e chiari di edifici e paesaggi.
<b>SPORT</b>	Scegliere quando si fotografano soggetti in movimento.
<b>NOTTE</b>	Scegliere questa modalità per scene notturne o al crepuscolo scarsamente illuminate.
<b>NOTTE(CAV.TO)</b>	Scegliere questa modalità per tempi lenti quando si eseguono scatti notturni.
<b>FUOCHI ART.</b>	Per catturare lo scoppio di luce in espansione dei fuochi d'artificio vengono utilizzati tempi lenti.
<b>TRAMONTO</b>	Scegliere questa modalità per registrare i colori nitidi di albe e tramonti.
<b>NEVE</b>	Scegliere questa modalità per scatti vividi e chiari che catturano la luminosità delle scene dominate da neve bianca splendente.
<b>SPIAGGIA</b>	Scegliere questa modalità per scatti vividi e chiari che catturano la luminosità delle spiagge illuminate dal sole.
<b>SUBACQUEO</b>	Riduce la dominante blu tipicamente associata con luce subacquea.
<b>PARTY</b>	Scegliere questa modalità per catturare la luce di sfondo in interni in condizioni di scarsa illuminazione.
<b>MACRO FIORE</b>	Scegliere questa opzione per primi piani nitidi di fiori.
<b>TESTO</b>	Scegliere questa opzione per scattare immagini chiare di testo o disegni nelle stampe.

# Blocco della messa a fuoco

Per comporre fotografie con soggetti non centrati:

**1** Posizionare il soggetto nella cornice di messa a fuoco.

**2** Mettere a fuoco.

Premere il pulsante di scatto a metà corsa per impostare messa a fuoco ed esposizione. Messa a fuoco ed esposizione rimarranno bloccate mentre si mantiene premuto a metà corsa il pulsante di scatto (blocco AF/AE).

**3** Ricomporre l'immagine.

Tenendo premuto il pulsante di scatto a metà corsa, ricomporre l'immagine.

**4** Scattare.



## Messa a fuoco automatica

Sebbene la fotocamera includa un sistema di messa a fuoco automatica ad alta precisione, potrebbe non essere in grado di mettere a fuoco i soggetti elencati di seguito. Se la fotocamera non è in grado di mettere a fuoco, utilizzare il blocco della messa a fuoco per mettere a fuoco un altro soggetto alla stessa distanza, quindi ricomporre l'immagine.

- Soggetti molto luminosi come specchi o carrozzerie delle automobili.
- Soggetti in rapido movimento.
- Soggetti fotografati attraverso una finestra o un altro oggetto riflettente.
- Soggetti scuri o che assorbono anziché riflettere la luce, come capelli o pellicce.
- Soggetti incorporati, come fumo o fiamme.
- Soggetti con contrasto quasi inesistente con lo sfondo (ad esempio, soggetti con abiti dello stesso colore dello sfondo).
- Soggetti posizionati davanti o dietro ad un oggetto ad alto contrasto che si trova anch'esso nella cornice di messa a fuoco (ad esempio, un soggetto fotografato su uno sfondo con elementi di elevato contrasto).

## Il pulsante AFL/AEL (BLOCCO AFL/AEL)

Il pulsante **AFL/AEL** può essere utilizzato per bloccare l'esposizione o la messa a fuoco.

### Blocco dell'esposizione

#### 1 Misurare l'esposizione.

Posizionare il soggetto nella cornice di messa a fuoco e premere il pulsante **AFL/AEL** per misurare l'esposizione.



#### 2 Mettere a fuoco.

Tenendo premuto il pulsante **AFL/AEL**, premere il pulsante di scatto a metà corsa per impostare la messa a fuoco. Messa a fuoco ed esposizione rimarranno bloccate durante la pressione a metà corsa del pulsante di scatto, anche se successivamente si rilascia il pulsante **AFL/AEL**.

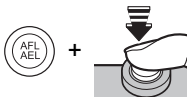

Ripetere i passaggi 1 e 2 in base alle proprie esigenze per rimettere a fuoco prima di scattare la foto.

#### 3 Ricomporre l'immagine.

Tenendo premuto il pulsante di scatto a metà corsa, ricomporre l'immagine.



La regolazione dello zoom determina la fine del blocco AE. Il blocco AE non è disponibile nel Rilevamento intelligente dei volti.

#### 4 Scattare.



### Blocco della messa a fuoco

Se si seleziona **SOLO BLOCCO AF** per **AEL TASTO BLOC. AE/AF** nel menu di configurazione (102), premendo il pulsante **AFL/AEL** si blocca la messa a fuoco. Se si seleziona **BLOCCO AE/AF**, vengono bloccate la messa a fuoco e l'esposizione.



Se si seleziona **ON/OFF BL. AE/AF** per **MOD. BLOCCO AE/AF AEL** nel menu di installazione (102), l'esposizione e/o la messa a fuoco viene bloccata quando viene premuto il pulsante **AFL/AEL** e resterà bloccata fino a quando il pulsante non verrà premuto nuovamente.

## Modalità macro e super macro (Primi piani)



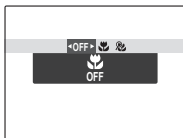

Se si desidera scattare primi piani, premere il selettore verso sinistra () per selezionare una delle opzioni macro come illustrato di seguito.



Scegliere tra  (MACRO),  
 (SUPER MACRO) o OFF (OFF)

Quando la modalità macro è attivata, la fotocamera mette a fuoco i soggetti vicini al centro dell'inquadratura. Utilizzare il regolatore zoom per comporre le immagini. Le seguenti restrizioni sono applicate in modalità Super macro: l'obiettivo deve essere impostato al livello minimo di zoom (nelle altre posizioni di zoom è visualizzato ) e il flash non è disponibile.



- Si consiglia di utilizzare un treppiede per evitare sfocature causate dalle vibrazioni della fotocamera.
- Quando si utilizza il flash, potrebbe essere necessaria la compensazione del flash ( 87).
- Usare il flash a distanza ravvicinata può produrre un'ombra della lente. Aumentare leggermente lo zoom o allontanarsi dal soggetto.
- Nel caso in cui venga impostata la modalità macro mentre la modalità visualizzazione è impostata su **VISUALIZ. INFOR.** o **SPEGNIMENTO LCD**, la modalità visualizzazione passa automaticamente a **STANDARD** ( 6).
- L'uso del monitor LCD è consigliato per evitare la parallassi a gamma corta.
- La fotocamera può mettere a fuoco a gamma corta quando non è impostata la modalità macro, ma il tempo necessario per la messa a fuoco aumenta.
- Ruotare l'anello dello zoom finché l'indicatore dello zoom diventa bianco durante l'utilizzo di  ( 19).

### Gamma di messa a fuoco (distanza dalla parte anteriore dell'obiettivo)

- Circa 50 cm–infinity (grandangolo); 80 cm–infinity (teleobiettivo)
- **Macro:** circa 10 cm–3 m (grandangolo); 50 cm–5 m (teleobiettivo)
- **Super macro:** circa 1 cm–1 m (grandangolo)



## ⚡ Utilizzo del flash (Flash Super-intelligente)

Quando si utilizza il flash, il sistema *Flash Super-Intelligente* analizza immediatamente la scena in base a fattori quali la luminosità del soggetto, la sua posizione nell'inquadratura e la distanza dalla fotocamera. L'impostazione del flash e la sensibilità sono regolate per garantire che il soggetto principale sia esposto correttamente, conservando al contempo gli effetti della luce di sfondo nell'ambiente, anche nelle scene di interni con luce soffusa. Utilizzare il flash quando l'illuminazione è scarsa, ad esempio quando si eseguono scatti di notte o in interni scarsamente illuminati.

### 1 Sollevare il flash.

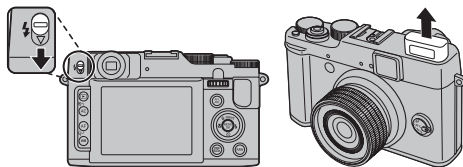

Fare scorrere l'interruttore a comparsa del flash per sollevare il flash.



### 2 Scegliere una modalità flash.

Premere il selettore verso destra (⚡). La modalità flash cambia ad ogni pressione del pulsante.



Modalità	Descrizione
AUTO /  (FLASH AUTOMATICO)	Il flash si attiva quando necessario. Consigliata nella maggior parte delle situazioni.
⚡ /  (FLASH FORZATO)	Il flash si attiva ogni volta che si scatta una foto. Utilizzare questa opzione con soggetti in controluce o per ottenere una colorazione naturale quando si scatta in condizioni di luce chiara.
S⚡ /  (SLOW SYNCHRO)	Utilizzare questa opzione per catturare sia il soggetto principale che lo sfondo in condizioni di luce bassa (osservare che le scene fortemente illuminate potrebbero risultare sovraesposte).







Il flash può attivarsi più volte ad ogni scatto. Non spostare la fotocamera fino al termine dello scatto.



- Quando si utilizza il flash le parti esterne di un'immagine possono risultare scure.
- Rimuovere i paraluce dell'obiettivo per evitare ombre nelle fotografie scattate con il flash.

### ●● **Rimozione occhi rossi**

Quando il rilevamento intelligente dei volti è attivo (📖 52), e **ON** è selezionato per  **RIMOZ. OCCHI ROSSI** nel menu di configurazione (📖 102), la rimozione occhi rossi è disponibile in , , e .

La riduzione occhi rossi consente di ridurre l'effetto "**occhi rossi**" provocato quando la luce del flash è riflessa dalla retina del soggetto come mostrato nella figura a destra.



### ●● **Disattivazione del flash**

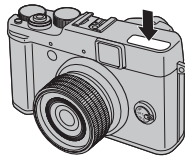

Abbassare il flash quando è vietato scattare foto con il flash o per catturare la luce naturale in condizioni di illuminazione soffusa. Con velocità dell'otturatore basse,  sarà visualizzato, ad indicare che le immagini potrebbero risultare sfocate; si consiglia l'utilizzo di un treppiede.

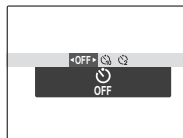

## **Utilizzo dell'autoscatto**

Per utilizzare l'autoscatto, premere il selettore verso il basso () , e scegliere fra le seguenti opzioni:









Opzione	Descrizione
 (OFF)	Autoscatto disattivato.
 (10 SEC)	Il pulsante di scatto viene rilasciato dieci secondi dopo la pressione. Uso per autoritratti. La spia dell'autoscatto posta sul davanti della fotocamera si illumina quando si avvia il timer e inizia a lampeggiare poco prima di scattare la foto.
 (2 SEC)	Il pulsante di scatto viene rilasciato due secondi dopo la pressione. Utilizzare per ridurre le sfocature provocate dal movimento della fotocamera quando si preme il pulsante di scatto. La spia dell'autoscatto lampeggia durante il conto alla rovescia del timer.

## Scatto in sequenza (Modalità Burst/Bracketing)







Catturare il movimento o variare automaticamente le impostazioni selezionate in una serie di immagini.

Premere il selettore verso l'alto (**DRIVE**) e scegliere tra le seguenti opzioni:



-  : FERMO IMMAGINE
-  : TOP
-  : CATT. MIGLIOR FOT.
-  : BKT AE
-  : ISO BKT
-  : BKT SIMULAZIONE FILM
-  : BKT GAMMA DINAMICA







- La messa a fuoco e l'esposizione sono determinate dalla prima immagine della serie. Il flash si disattiva automaticamente; la modalità flash precedentemente selezionata viene ripristinata quando si disattiva la modalità di scatto in sequenza.
- La velocità dei fotogrammi varia in base ai tempi dell'otturatore.
- Il numero di foto che possono essere scattate con una singola pressione del tasto varia in base alla scena e alle impostazioni della fotocamera. Il numero di immagini registrabili varia in base alla memoria disponibile.
- L'utilizzo del mirino è consigliata per visualizzare il soggetto direttamente senza latenza di visualizzazione.
- Se  è selezionato in  o , le fotografie saranno memorizzate nella dimensione  o minore.
- Se si seleziona foto 16 in , le foto saranno memorizzate nella dimensione  o minore.

## ■ TOP

La fotocamera scatta fotografie mentre si tiene premuto il pulsante di scatto.

- 1 Premere il selettore a destra o a sinistra per scegliere la frequenza.

Opzione	Frequenza massima
	10 fps
	7 fps
	5 fps
	3 fps

La frequenza varia in base alle condizioni di scatto o ai numeri delle foto nello scatto continuo.

- 2 Premere **MENU/OK** per tornare alla modalità di scatto al termine delle impostazioni.



Quando si scatta una fotografia usando lo scatto automatico, lo scatto continuo non è disponibile.

## ■ CATT. MIGLIOR FOT.

La fotocamera riprende una serie di immagini, cominciando prima e terminando dopo la pressione del pulsante di scatto. Per scegliere la velocità di inquadratura e il numero di scatti:

- 1 Premere il selettore verso destra quando la fotocamera si trova in modalità di scatto.

- 2 Evidenziare la velocità corrente dei fotogrammi e premere il selettore verso destra, poi premere il selettore verso l'alto o verso il basso per scegliere un nuovo valore e premere **MENU/OK** per selezionare.



Qualche velocità fotogrammi può ridurre il numero di scatti disponibile nel Passo 3.

- 3 Evidenziare il numero di scatti e premere il selettore verso destra: Premere il selettore verso l'alto o verso il basso per scegliere il numero di scatti in ogni burst e premerlo verso sinistra o verso destra per scegliere la loro distribuzione (il numero sulla sinistra è preso *prima* e il numero sulla destra è preso *dopo* la pressione del pulsante di scatto). Premere **MENU/OK** al termine delle impostazioni.

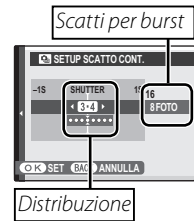

- 4** Premere **DISP/BACK** per tornare alla modalità di scatto.
- 5** Riprendere le fotografie. La fotocamera inizia la registrazione mentre il pulsante di scatto è premuto fino a metà corsa, e completa il burst quando il pulsante di scatto viene premuto fino a fine corsa. L'illustrazione mostra un burst di otto scatti, tre prima che il pulsante di scatto venga premuto e quattro dopo.

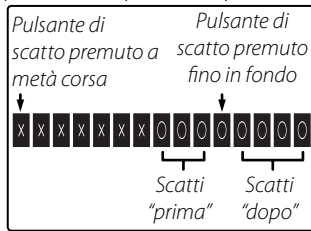

- Se il pulsante di scatto viene premuto fino in fondo prima che il numero di foto selezionato per la porzione "prima" venga registrato, le foto rimanenti verranno riprese dopo la pressione del pulsante di scatto fino a fine corsa.
- Se il pulsante di scatto è premuto fino a metà corsa per un lungo periodo, la fotocamera può registrare il burst prima che il pulsante di scatto venga premuto fino a fine corsa.





#### ■ **BKT AE**

Premere il selettore a sinistra o a destra per evidenziare una quantità di bracketing. Ogni volta che il pulsante di scatto viene premuto, la fotocamera effettuerà tre scatti: il primo utilizzando il valore di esposizione misurato, il secondo sovraesposto alla quantità selezionata e il terzo sottoesposto a detta quantità (la fotocamera potrebbe non essere in grado di utilizzare l'incremento selezionato di bracketing se la quantità di sovra e sottoesposizione eccede i limiti del sistema di misurazione dell'esposizione).







#### ■ **ISO BKT**

Premere il selettore a sinistra o a destra per evidenziare una quantità di bracketing. Ogni volta che si rilascia l'otturatore, la fotocamera scatta una fotografia alla sensibilità corrente ( 82) e la elabora per creare due copie supplementari, una con maggiore sensibilità e l'altra con minore sensibilità rispetto al valore selezionato (indipendentemente dal valore selezionato, la sensibilità non sarà superiore a ISO 1600 né inferiore a ISO 200).

### **BKT SIMULAZIONE FILM**

Per ogni pressione del pulsante di scatto, la fotocamera riprende tre scatti a diverse impostazioni di  **SIMULAZIONE FILM** (📖 85):  **PROVIA/STANDARD** per il primo,  **Velvia/VIVACE** per il secondo, e  **ASTIA/MORBIDA** per il terzo.

### **BKT GAMMA DINAMICA**

Per ogni pressione del pulsante di scatto, la fotocamera riprende tre scatti a diverse impostazioni di  **GAMMA DINAMICA** (📖 84):  **100%** per il primo,  **200%** per il secondo, e  **400%** per il terzo ( **ISO** non può superare 3200; valori minori di 400 non sono disponibili quando è selezionato  per  **DIMENSIONI IMM.**).

## Compensazione dell'esposizione

Utilizzare la compensazione dell'esposizione quando si fotografano soggetti molto chiari, molto scuri o con un contrasto elevato.

Ruotare la ghiera di compensazione dell'esposizione.

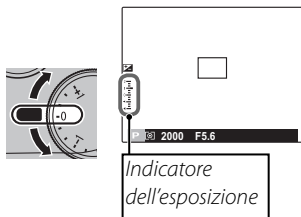

L'effetto è visibile sul display.

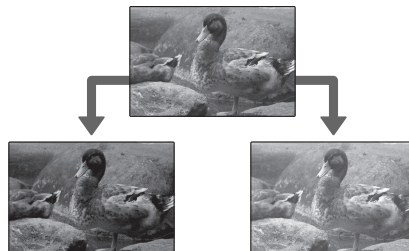

*Scegliere valori negativi per ridurre l'esposizione*



*Scegliere valori positivi per aumentare l'esposizione*

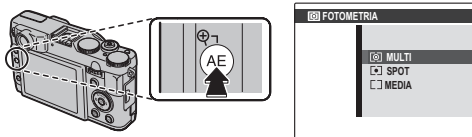

# Misurazione

Per scegliere come la fotocamera misura l'esposizione, premere il pulsante **AE** e quindi scegliere tra le opzioni seguenti.



Opzione	Descrizione
 (MULTI)	Il riconoscimento di scena automatico è usato per regolare l'esposizione per una vasta gamma di condizioni di scatto.
 (SPOT)	La fotocamera misura le condizioni di illuminazione al centro dell'inquadratura. Si consiglia quando lo sfondo è molto più chiaro o più scuro rispetto al soggetto principale.
 (MEDIA)	L'esposizione viene impostata su un livello medio per l'intera inquadratura. Fornisce un'esposizione costante in tutti gli scatti multipli con la stessa luminosità ed è particolarmente adatto per i paesaggi e ritratti di soggetti vestiti di bianco o nero.

## Modalità di messa a fuoco automatica

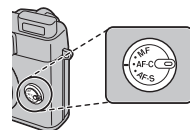

Utilizzare il selettore della modalità di messa a fuoco per scegliere la modalità usata dalla fotocamera per la messa a fuoco.

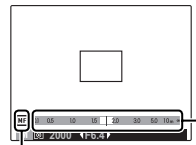
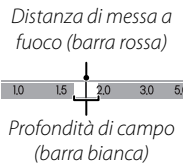

Sono disponibili le seguenti opzioni:

Modalità	Descrizione
<b>AF-S</b> (SINGLE AF)	La messa a fuoco si blocca quando il pulsante di scatto viene premuto a metà corsa. Selezionare questa opzione per soggetti fermi.
<b>AF-C</b> (AF CONTINUO)	La fotocamera regola continuamente la messa a fuoco in modo da riflettere eventuali cambiamenti nella distanza dal soggetto persino quando il pulsante di scatto non è premuto a metà corsa (cioè aumenta il consumo della batteria). Selezionare questa opzione per soggetti in movimento.
<b>MF</b> (MF)	Mettere a fuoco manualmente utilizzando la ghiera di comando secondario. Ruotare la ghiera di comando secondaria a sinistra per ridurre la distanza di messa a fuoco, a destra per accrescerla. L'indicatore di messa a fuoco manuale mostra nelle parentesi di messa a fuoco quanto la distanza di messa a fuoco corrisponde alla distanza dal soggetto (la barra rossa indica la distanza di messa a fuoco, la barra bianca la profondità di campo, o in altre parole la distanza davanti e dietro il punto di messa a fuoco che sembra essere a fuoco). Selezionare questa opzione per il controllo manuale della messa a fuoco o per le situazioni in cui la fotocamera non è in grado di mettere a fuoco automaticamente (☞ 34). Il Rilevamento intelligente dei volti si disattiva automaticamente.   <i>Ridurre la distanza di messa a fuoco</i> <i>Aumentare la distanza di messa a fuoco</i>  <i>Icona modalità di messa a fuoco manuale</i> <i>Indicatore messa a fuoco manuale</i>  <i>Distanza di messa a fuoco (barra rossa)</i> <i>Profondità di campo (barra bianca)</i>

### **Messa a fuoco manuale**

- Si consiglia l'utilizzo di un treppiede. La messa a fuoco può essere influenzata dai movimenti della fotocamera.
- Utilizzare l'opzione di  **GHIERA MESSA A FUOCO** nel menù impostazioni (📖 103) per invertire la direzione di rotazione della ghiera di comando secondaria.
- La fotocamera non metterà a fuoco se la ghiera di comando secondaria è ruotata oltre il limite.
- Per mettere a fuoco automaticamente, premere il pulsante **AFL/AEL**. Questo tasto può essere usato per mettere rapidamente a fuoco un soggetto in modalità di messa a fuoco manuale.
- La fotocamera è in grado di mostrare la distanza di messa a fuoco in metri o piedi. Utilizzare l'opzione  **UNITÀ SCALA FUOCO** nel menu di configurazione (📖 103) per selezionare le unità usate.

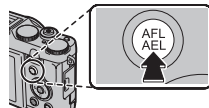

### **MF CONTROLLO FUOCO**

Se **ON** è selezionato per il **MF CONTROLLO FUOCO** nel menu di impostazione (📖 102), ruotando la ghiera di comando secondaria si ingrandisce la visualizzazione sul monitor LCD.



### **Scorrere l'area di controllo messa a fuoco**

Premere il pulsante **AF** e quindi premere il selettore in alto, basso, a destra, a sinistra per scorrere l'area di controllo di messa a fuoco (ritornare al centro premendo **MENU/OK**). L'impostazione ha effetto quando si preme nuovamente il pulsante **AF**.

## Selezionare la cornice di messa a fuoco

Quando l'☒ **AREA** è selezionata per la **MODALITA' AF** nel menù di scatto e **AF-S** è selezionato per la modalità messa a fuoco, la posizione di messa a fuoco può essere modificata. Premere il pulsante **AF** e quindi premere il selettore in basso, alto, a destra o a sinistra (la cornice di messa a fuoco può essere riportata al centro premendo **MENU/OK**). L'impostazione ha effetto quando si preme nuovamente il pulsante **AF**.

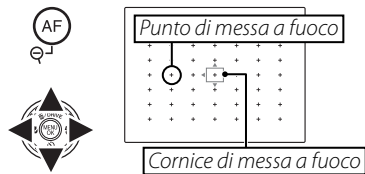



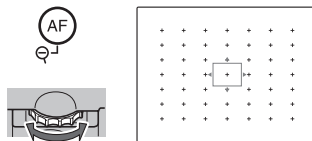





Quando si incornicia una fotografia nel monitor LCD, è possibile scegliere la dimensione della cornice di messa a fuoco per **AF-S**. Premere il pulsante **AF** e quindi ruotare la ghiera di comando principale. La dimensione della cornice può essere ridotta fino al 50% o allargata fino al 150% (riportata al 100% premendo la ghiera di comando principale). L'impostazione ha effetto quando si preme nuovamente il pulsante **AF**.



# Bilanciamento del bianco

Per i colori naturali, premere il pulsante **WB** e scegliere un'impostazione che corrisponda a colori chiari.

WB

Opzione	Descrizione
<b>AUTO</b>	Bilanciamento del bianco regolato automaticamente.
	Misurazione di un valore per il bilanciamento del bianco.
	Selezionando questa opzione, si visualizza un elenco delle temperature di colore (☞ 50); evidenziare una temperatura e premere <b>MENU/OK</b> .
	Per soggetti sotto la luce diretta del sole.
	Per soggetti in ombra.
	Utilizzo con luci fluorescenti "diurne".
	Utilizzo con luci fluorescenti "bianco caldo".
	Utilizzo con luci fluorescenti "bianco freddo".
	Utilizzo con illuminazioni incandescenti.
	Riduce la dominante blu tipicamente associata con luce subacquea.

## **bilanciamento del bianco personalizzato**

Scegliere  per regolare il bilanciamento del bianco a condizioni di illuminazione insolite. Verranno visualizzate le opzioni per la misurazione del bilanciamento del bianco; inquadrare un oggetto bianco che riempra il monitor LCD, quindi premere il pulsante di scatto fino in fondo per misurare il bilanciamento del bianco.

- **Se "COMPLETATO!" viene visualizzato**, premere **MENU/OK** per impostare il bilanciamento del bianco al valore di misurazione.
- **Se viene visualizzato "SOTTOESPOSTO"**, aumentare la compensazione dell'esposizione (☞ 44) e riprovare.
- **Se viene visualizzato "SOVRAESPOSTO"**, ridurre la compensazione dell'esposizione e riprovare.



Per una maggiore precisione, regolare  **SIMULAZIONE FILM**,  **ISO** e  **GAMMA DINAMICA** prima di misurare il bilanciamento del bianco.



- Il bilanciamento del bianco viene regolato per l'illuminazione del flash solo nelle modalità **AUTO** e . Spegnerne il flash utilizzando altre opzioni di bilanciamento del bianco.
- I risultati variano in base alle condizioni di scatto. Riprodurre le immagini dopo lo scatto per controllare i colori sul monitor LCD.

### **K: Temperatura colore**

La temperatura del colore è una misura oggettiva del colore di una sorgente di illuminazione, espressa in gradi Kelvin (K). Le sorgenti di illuminazione con temperatura di colore vicina a quella della luce diretta del sole appaiono bianche; le sorgenti di illuminazione con temperatura di colore inferiore hanno una dominante gialla o rossa, mentre quelle con temperatura di colore superiore si tingono di blu. È possibile associare la temperatura di colore alla sorgente di illuminazione come illustrato nella seguente tabella o scegliere le opzioni che si differenziano nettamente dal colore della sorgente di illuminazione per rendere le immagini più "calde" o "fredde".

◀ Scegliere per sorgenti di illuminazione più rosse  
o immagini più "fredde"

Scegliere per sorgenti di illuminazione più blu  
o immagini più "calde" ▶

2000 K

Lume di candela

Tramonto/alba

5000 K

Luce diretta del sole

15000 K

Cielo azzurro

Ombra

## Scelta del ruolo dei pulsanti Fn e RAW

Il ruolo giocato dai pulsanti **Fn** e **RAW** può essere selezionato tramite l'opzione **Fn TASTO Fn** nel menu di configurazione (📖 101).

Sono disponibili le seguenti opzioni:

**ISO** (📖 82)/**DIMENSIONI IMM.** (📖 83)/**QUALITÀ IMM.** (📖 84)/**RAW** (📖 55)/**GAMMA DINAMICA** (📖 84)/**SIMULAZIONE FILM** (📖 85)/**MODALITA' AF** (📖 86)/**RILEVAM. VOLTO** (📖 86)/**RICONOSCIMENTO VOLTO** (📖 87)/**ZOOM DIG INTELLIG** (📖 86).



Premere il pulsante **Fn** per circa un secondo, l'opzione **Fn TASTO Fn** può essere visualizzata.

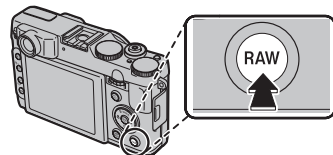
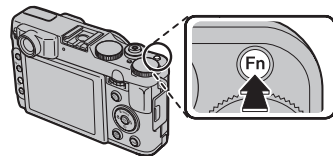

## Rilevamento intelligente dei volti

Il rilevamento intelligente dei volti consente alla fotocamera di rilevare automaticamente i volti umani e di impostare la messa a fuoco e l'esposizione per un volto in qualsiasi punto dell'inquadratura per immagini che enfatizzano i soggetti ritratti. Scegliere questa opzione per i ritratti di gruppo (in orizzontale o in verticale) per evitare che la fotocamera metta a fuoco lo sfondo.

Per utilizzare il Rilevamento intelligente dei volti, premere **MENU/OK** per visualizzare il menu di scatto e selezionare **ON** per  **RILEVAM. VOLTO**. I volti possono essere rilevati con la fotocamera in posizione orizzontale o verticale; se viene rilevato un bordo, verrà indicato con un bordo verde. Se nell'inquadratura sono presenti più volti, verrà selezionato il volto più vicino al centro e gli altri saranno indicati da bordi bianchi.



*Green border*







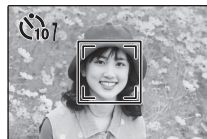

- In alcune modalità, la fotocamera può impostare l'esposizione per l'intero fotogramma piuttosto che per il soggetto del ritratto.
- Se il soggetto si muove mentre si preme il pulsante di scatto, il volto potrebbe non trovarsi nell'area indicata dal bordo verde quando viene scattata l'immagine.

### Rilevamento intelligente dei volti

Si consiglia di utilizzare il rilevamento intelligente dei volti quando si utilizza l'autoscatto per gruppi o autoritratti ( 39).



Quando è visualizzata un'immagine scattata con il rilevamento intelligente dei volti, la fotocamera può selezionare automaticamente i volti per la rimozione degli occhi rossi ( 92), lo zoom di riproduzione ( 57), la riproduzione automatica di immagini ( 90), la ricerca immagine ( 61), la visualizzazione immagine ( 99), la stampa ( 74) e il ritaglio ( 93).



## Riconoscimento dei volti

La fotocamera può memorizzare informazioni sui volti e dati personali (nome, relazione, data di compleanno) dei soggetti ritratti assegnando loro la priorità per il Rilevamento intelligente dei volti oppure può visualizzare i loro nomi e le altre informazioni durante la riproduzione.

### **Come aggiungere nuovi volti**

Seguire i passaggi indicati di seguito per aggiungere nuovi volti al database di rilevamento degli sguardi.

#### **1** Selezionare **REGISTRA**.

Selezionare **REGISTRA** per  **RICONOSCIMENTO VOLTO** nel menu di scatto.



Per disattivare il rilevamento dello sguardo, selezionare **OFF**.

#### **2** Scattare una foto.

Dopo aver controllato che il soggetto sia di fronte alla fotocamera, inquadrare il soggetto utilizzando la guida e scattare la fotografia.



Se viene visualizzato un errore, scattare nuovamente la fotografia.

#### **3** Inserire i dati di rilevamento dello sguardo.

Premere **MENU/OK** per visualizzare i dati per il rilevamento dello sguardo e inserire le seguenti informazioni:

- **NOME:** inserire un nome della lunghezza massima di 14 caratteri e premere **MENU/OK**.
- **COMPLEANNO:** inserire la data di nascita del soggetto e premere **MENU/OK**.
- **CATEGORIA:** scegliere un'opzione che descrive la vostra relazione con il soggetto e premere **MENU/OK**.



Se si cerca di zoomare in avanti sul volto di una persona indicato da un bordo verde nel database di rilevamento dello sguardo nel giorno del suo compleanno, la fotocamera ne visualizza il nome con il messaggio "Happy Birthday!".



Il riconoscimento viso potrebbe non essere disponibile a seconda della modalità di scatto.

## **Visualizzare, modificare e cancellare dati esistenti**

Seguire i passaggi indicati di seguito per visualizzare, modificare o cancellare i dati per il rilevamento dello sguardo.

- 1** Selezionare **VISUALIZZA&MODIFICA** per  **RICONOSCIMENTO VOLTO**.
- 2** Selezionare un volto.
- 3** Visualizza o modifica i dati per il rilevamento dello sguardo.

Il nome, la categoria o la data di nascita possono essere modificati come descritto nel passo 3 "Come aggiungere nuovi volti" ( 53). Per scattare nuovamente la foto, selezionare **SOSTITUZIONE IMMAGINE** e scattare una nuova foto ritratto come sopra descritto.



Per cancellare i dati di rilevamento volto per il soggetto selezionato, selezionare **CANCELLA**.

### **Rilevamento dello sguardo**

La fotocamera può memorizzare fino a otto volti. Se si tenta di aggiungere un nono volto, viene visualizzata una finestra di dialogo; utilizzare **VISUALIZZA&MODIFICA** per fare spazio per i nuovi volti cancellando i dati preesistenti.

Quando il Rilevamento intelligente dei volti ( 52) è attivo e la cornice contiene molteplici soggetti presenti nel database di rilevamento dello sguardo, la fotocamera visualizza il nome del soggetto usato impostare la messa a fuoco e l'esposizione (il soggetto mostrato dalla cornice verde). Se non è inserito nessun nome, la fotocamera visualizza "--". I soggetti identificati utilizzando il rilevamento dello sguardo ma non utilizzati per impostare la messa a fuoco e l'esposizione sono visualizzati in cornici di colore arancione, gli altri soggetti in cornici bianche.



La fotocamera potrebbe non riuscire a identificare soggetti presenti nel database di rilevamento dei volti se questi non si trovano davanti alla fotocamera, sono inquadrati solo parzialmente o se i dettagli del volto dei soggetti o le loro espressioni sono nettamente differenti da quelle presenti nel database.

# Scattare fotografie RAW

La fotocamera può scattare fotografie RAW. Le fotografie RAW sono dati non elaborati letti dal sensore immagine.

Premere il pulsante **RAW** per modificare il formato di registrazione. Può essere inoltre selezionato nel menu di configurazione.

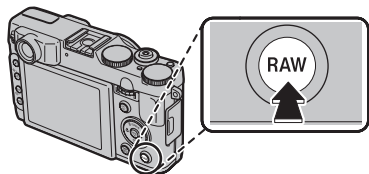

Premere il pulsante **RAW** per circa un secondo, l'opzione **FN TASTO Fn** verrà visualizzata (📖 51).

Scegliere **RAW+JPEG** o **RAW** per registrare immagini RAW. Se viene selezionato **RAW+JPEG**, saranno registrate anche copie JPEG. Scegliere **OFF** per registrare immagini soltanto in formato JPEG.



- Per convertire i file RAW per la visualizzazione sulla fotocamera, utilizzare la **RAW CONVERSIONE RAW** nel menu di riproduzione (📖 91).
- Per convertire i file RAW files in modo da visualizzarli su un computer, utilizzare il software RAW File Converter in dotazione.



- Le immagini RAW non possono essere registrate nella memoria interna. Inserire una scheda di memoria.
- Le opzioni di rifinitura, ridimensionamento e rimozione occhi rossi non sono disponibili con le immagini RAW durante la riproduzione. Lo zoom massimo disponibile durante la visualizzazione di immagini RAW è 3,2x.

## Creazione di copie JPEG di immagini RAW

Premendo il pulsante **RAW** durante la riproduzione, si visualizzano le opzioni di conversione RAW (📖 91).

## Opzioni di riproduzione

Per visualizzare l'immagine più recente sul monitor, premere il pulsante .

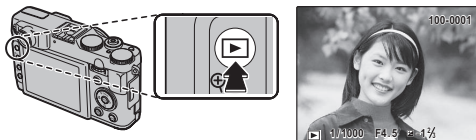

Premere il selettore verso destra per visualizzare le immagini nell'ordine di registrazione, verso sinistra per visualizzarle in ordine inverso. Tenere premuto il selettore per scorrere rapidamente fino all'immagine desiderata.



### **Scatto continuo**

Nel caso di immagini riprese in modalità di scatto continuo, verrà visualizzata soltanto la prima foto di ogni serie. Premere il selettore verso il basso per visualizzare le altre immagini della serie.

### **★ Preferiti: gradimento foto**

Per esprimere un indice di gradimento della foto correntemente visualizzata nella riproduzione a pieno schermo, premere **DISP/BACK** e premere il selettore verso l'alto e verso il basso per selezionare da zero a cinque stelle.



Durante la riproduzione, le immagini scattate con altre fotocamere sono indicate da un'icona  ("immagine regalo").

## **Zoom durante la riproduzione**

Premere **Q** per ingrandire le immagini visualizzate durante la riproduzione di immagini singole e **Q** per ridurle. Quando le immagini vengono ingrandite, è possibile utilizzare il selettore per visualizzare le aree dell'immagine non visibili correntemente sul display.

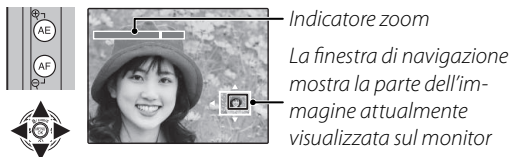

Premere **DISP/BACK** o **MENU/OK** per uscire dallo zoom.



Il rapporto di zoom massimo varia in base alle dimensioni dell'immagine. Lo zoom di riproduzione non è disponibile con copie ridimensionate o che sono state scontornate fino a una misura di **640**.

### **Rilevamento intelligente dei volti**

Le immagini scattate con il rilevamento intelligente dei volti (52) sono indicate da un'icona . Premere il pulsante **▼** per ingrandire il soggetto selezionato con il rilevamento intelligente dei volti. È possibile utilizzare i pulsanti **Q** e **Q** per ingrandire o rimpicciolire le immagini.

## Riproduzione di più immagini

Per modificare il numero di immagini visualizzate, premere **Q** durante la visualizzazione di immagini singole.

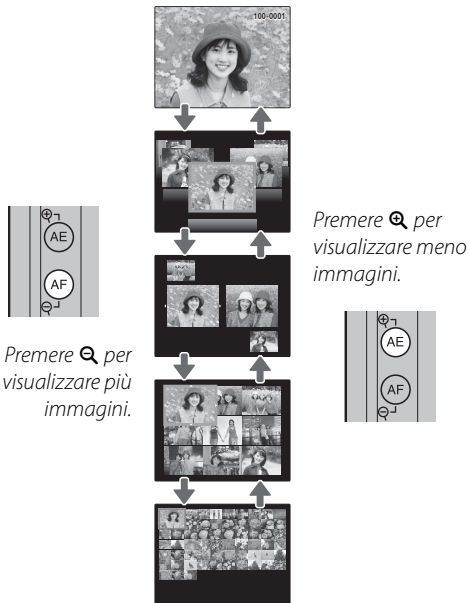

Utilizzare il selettore per evidenziare le immagini e premere **MENU/OK** per visualizzare l'immagine evidenziata a formato intero. Durante la visualizzazione di nove e cento immagini, premere il selettore verso l'alto o verso il basso per visualizzare altre immagini.

### Display a due immagini

Il display a due immagini può essere utilizzato per mettere a confronto delle immagini scattate in modalità **AF**.



## Cancellazione delle immagini

Per cancellare singole immagini, immagini multiple selezionate o tutte le immagini, premere **MENU/OK**, selezionare  **CANCELLA** (📖 89), e scegliere tra le opzioni di seguito. *Si noti che le immagini eliminate non possono essere recuperate. Prima di continuare, copiare le immagini importanti su un computer o su un altro dispositivo di memorizzazione.*



Opzione	Descrizione
<b>FOTO</b>	Premere il selettore verso destra o verso sinistra per far scorrere le immagini e premere <b>MENU/OK</b> per cancellare l'immagine corrente (non viene visualizzata una finestra di dialogo di conferma).
<b>IMMAGINI SELEZ.</b>	Evidenziare le immagini e premere <b>MENU/OK</b> per selezionare o deselezionare (Le immagini incluse nell'album o nell'ordine di stampa vengono visualizzate da  ). Quando l'operazione è completa, premere <b>DISP/BACK</b> per visualizzare una finestra di dialogo di conferma, poi evidenziare <b>OK</b> e premere <b>MENU/OK</b> per eliminare le immagini selezionate.
<b>TUTTE LE FOTO</b>	Viene visualizzata una finestra di dialogo di conferma; evidenziare <b>OK</b> e premere <b>MENU/OK</b> per cancellare tutte le immagini non protette (se è stata inserita una scheda di memoria, verranno considerate soltanto le immagini presenti sulla scheda; le immagini presenti nella memoria interna sono cancellate soltanto se non è stata inserita alcuna scheda di memoria). Premendo <b>DISP/BACK</b> si annulla la cancellazione; si noti che qualsiasi immagine cancellata prima di premere il pulsante non può essere recuperata.



- Le immagini protette non possono essere eliminate. Rimuovere la protezione dalle immagini da eliminare (📖 92).
- Se viene visualizzato un messaggio in cui è indicato che le immagini selezionate sono parte di un ordine di stampa DPOF, premere **MENU/OK** per eliminare le immagini.

# Visualizzazione di informazioni sulle immagini

Le informazioni foto possono essere visualizzate premendo **DISP/BACK** per passare ciclicamente attraverso gli indicatori (📖 7) finché non appare il seguente display:

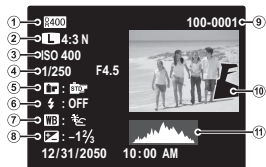
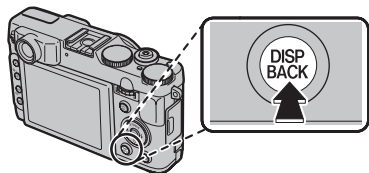

- ① Gamma dinamica
- ② Dimensioni e qualità imm.
- ③ Sensibilità
- ④ Velocità/apertura diaframma
- ⑤ Simulazione film
- ⑥ Modalità flash
- ⑦ Bilanciamento bianco
- ⑧ Compensazione dell'esposizione
- ⑨ Numero foto
- ⑩ Immagine (le aree sovraesposte lampeggiano a intermittenza)
- ⑪ Istogramma

## Informazioni aggiuntive sulle foto

Informazioni aggiuntive sulle fotografie possono essere visualizzate ruotando la ghiera di comando principale. Ruotare la ghiera di comando principale per fare ruotare il display.



D-RANGE	: AUTO
COLOR	: STD
HIGHLIGHTTONE	: STD
SHADOWTONE	: STD
SHARPNESS	: ---
FILM SIM	: Velvia
WHITE BALANCE	: AUTO



Il punto di messa a fuoco attiva viene indicato dall'icona "+".

## Ingrandimento del punto di messa a fuoco

Premere la ghiera di comando principale per zoomare sul punto di messa a fuoco. Premere nuovamente la ghiera di comando principale per tornare alla visualizzazione a schermo intero.







# Cerca immagine

Consente di cercare immagini secondo criteri diversi.

- 1** Selezionare  **CERCA IMMAGINE** nel menu di riproduzione (📖 89), evidenziare uno dei seguenti criteri di ricerca e premere **MENU/OK**:

Opzione	Descrizione
<b>PER DATA</b>	Trova tutte le foto scattate in una determinata data.
<b>PER VOLTO</b>	Trova tutte le foto in base alle informazioni sul volto specificate.
<b>IN ★ PREFERITI</b>	Trova tutte le immagini con l'indice di gradimento specificato (📖 56).
<b>PER SCENA</b>	Trova tutte le foto corrispondenti ad una determinata scena.
<b>PER TIPO DI DATI</b>	Trovare tutte le immagini, tutti i filmati, tutte le fotografie scattate in modalità burst o tutte le immagini RAW.
<b>TRA IMM.DA CARIC.</b>	Trova tutte le immagini selezionate per il caricamento su una destinazione specificata (📖 89).

- 2** Selezionare un parametro di ricerca. Verranno visualizzate solo le immagini che rispettano il parametro di ricerca. Per cancellare o proteggere le immagini selezionate o per visualizzare le immagini selezionate in una riproduzione automatica, premere **MENU/OK** e scegliere una delle seguenti opzioni:

Opzione	Vedere pagina
 <b>CANCELLA</b>	59
 <b>PROTEGGI</b>	92
 <b>RIPROD. AUT. IMM.</b>	90

## Album guidato

Create album delle vostre foto preferite.

### ***Creazione di un album***

**1** Selezionare  **ASSIST. PER ALBUM** dal menu di riproduzione.

**2** Evidenziare **NUOVO ALBUM**.



**3** Premere **MENU/OK** per visualizzare la finestra di creazione del nuovo album.



**4** Scegliere le immagini per il nuovo album.



- **SELEZIONA DA TUTTI:** consente di scegliere fra tutte le immagini disponibili.
- **SEL. PER RICERCA IMG:** consente di scegliere fra le immagini che corrispondono a determinati parametri di ricerca (📖 61).



Dall'album non possono essere selezionati né fotografie  o inferiori, né filmati.

**5** Scorrere le immagini e premere il selettore verso l'alto per selezionare o deselezionare l'immagine corrente per l'inclusione nell'album. Per visualizzare l'immagine corrente sulla copertina, premere il selettore verso il basso.



La prima immagine selezionata diventa automaticamente la copertina. Premere il selettore verso il basso per selezionare un'immagine differente per la copertina.

**6** Premere **MENU/OK** per terminare quando l'album è completo.



**7** Evidenziare **ALBUM COMPLETO**.



Scegliere **SELEZIONA TUTTO** per selezionare tutte le foto, oppure tutte le foto che rispettano i parametri di ricerca selezionati, per l'album.

**8** Premere **MENU/OK**. Il nuovo album sarà aggiunto alla lista nel menu dell'album guidato.



- Gli album possono contenere fino a 300 immagini.
- Gli album che non contengono alcuna foto vengono cancellati automaticamente.

#### Album

Gli album possono essere copiati su un computer usando il software MyFinePix Studio in dotazione.

## ***Visualizzazione di album***

Evidenziare un album nel menu dell'album guidato e premere **MENU/OK** per visualizzare l'album, quindi premere il selettore verso destra o sinistra per scorrere le immagini. Premere **DISP/BACK** per tornare al menu dell'album guidato.

## ***Modifica e cancellazione di album***

**1** Visualizzare l'album e premere **MENU/OK** per visualizzare le opzioni di modifica dell'album.



**2** Scegliere fra le seguenti opzioni:

- **MODIFICA**: modifica l'album come descritto in "Creazione di un album" a pagina 62.
- **ELIMINA**: cancella l'album corrente.



**3** Seguire le istruzioni sullo schermo.

## Visualizzazione di panorami

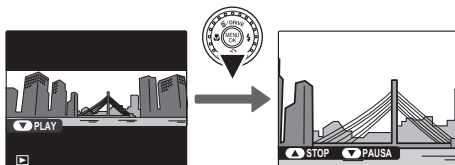

Se si preme il selettore verso il basso quando un'immagine panoramica viene visualizzata a tutto schermo, la fotocamera riproduce l'immagine da sinistra a destra o dal basso verso l'alto.



Durante la riproduzione è possibile eseguire le seguenti operazioni:

Operazione	Pulsante	Descrizione
Avvio/pausa della riproduzione		<b>Premere il selettore verso il basso</b> per avviare la riproduzione. Premere di nuovo per mettere in pausa.
Arresto della riproduzione		<b>Premere il selettore verso l'alto</b> per terminare la riproduzione.



- Uno volta che la visualizzazione a schermo intero è impostata, i panorami possono essere zumat in avanti o indietro utilizzando i pulsanti dello zoom.
-  i panorami sono riprodotti in un ciclo infinito ( 31); la direzione della riproduzione può essere controllata premendo il selettore verso sinistra o verso destra. La fotocamera non si spegnerà automaticamente quando è in corso la riproduzione ( 101).

## Registrazione di filmati

Per effettuare una breve ripresa video con suono. Nel corso della registrazione,  e il tempo rimanente vengono visualizzati nel monitor LCD e il suono viene registrato tramite microfono incorporato (fare attenzione a non coprire il microfono durante la registrazione).



- 1 Ruotare la ghiera delle modalità su  **VIDEO**.
- 2 Premere il pulsante di scatto fino in fondo per avviare la registrazione.
- 3 Per terminare la registrazione, premere nuovamente il pulsante di scatto. La registrazione termina automaticamente quando il video raggiunge la lunghezza massima o quando la memoria è piena.



- Lo zoom può essere regolato mentre la registrazione è in corso.
- Se il soggetto è scarsamente illuminato, la spia di illuminazione AF-assist potrebbe accendersi per facilitare la messa a fuoco. Per spegnere la spia di illuminazione AF-assist, selezionare **OFF** per  **ILLUMIN. AF** nel menu delle impostazioni (📖 102).
- La messa a fuoco, l'esposizione e il bilanciamento del bianco sono regolati automaticamente durante tutta la registrazione. Il colore e la luminosità dell'immagine possono variare da quelli visualizzati prima dell'avvio della registrazione.
- I suoni prodotti dalla fotocamera potrebbero venire registrati.

### Scatto di fotografie durante la registrazione

Premere **MENU/OK** per scattare una fotografia durante la registrazione.



- Se viene selezionato **L** per **☒ DIMENSIONI IMM.**, l'immagine sarà registrata alla dimensione **M**.
- La foto viene salvata separatamente dal video e non appare come parte del video.



- Non è possibile scattare foto mentre viene registrato un video ad alta velocità.
- Il numero di foto che è possibile scattare è limitato.



- La spia dell'indicatore si accende durante la registrazione di filmati. Non aprire il vano batteria durante la registrazione o quando la spia dell'indicatore è ancora accesa. La mancata osservanza di questa precauzione potrebbe compromettere la riproduzione del filmato.
- Nei filmati contenenti soggetti molto chiari possono apparire strisce verticali o orizzontali. Ciò è normale e non indica un malfunzionamento.
- La temperatura della fotocamera può aumentare se viene utilizzata per registrare video per un periodo prolungato o se la temperatura ambiente è alta. Ciò è normale e non indica un malfunzionamento.

## ***Dimensione inquadratura nel video***

Prima di effettuare la registrazione, selezionare la dimensione dell'inquadratura utilizzando l'opzione **☒ MOD. FILM.** nel menu di scatto (☒ 88).

Opzione	Descrizione
<b>Full HD</b> <b>1920</b> (1920 × 1080)	Full HD (High Definition).
<b>HD</b> <b>1280</b> (1280 × 720)	Alta definizione.
<b>640</b> (640 × 480)	Definizione standard.
<b>HS</b> <b>640 × 480</b> (70fps)	Video ad alta velocità. Il suono non viene registrato, e la messa a fuoco, l'esposizione, lo zoom e il bilanciamento del bianco non vengono regolati automaticamente. Fasce nere appaiono nelle parti superiore e inferiore dei video registrati a <b>HS</b> <b>320 × 112</b> .
<b>HS</b> <b>320 × 240</b> (120fps)	
<b>HS</b> <b>320 × 112</b> (200fps)	

## ► Visualizzazione di filmati

Durante la riproduzione (☰ 56), i filmati vengono visualizzati sul monitor come mostrato a destra. Durante la visualizzazione del filmato è possibile eseguire le seguenti operazioni:

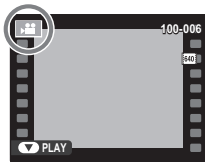

Operazione	Descrizione
Avvio/pausa riproduzione	<b>Premere il selettore verso il basso</b> per avviare la riproduzione. Premere nuovamente per mettere in pausa. Mentre la riproduzione è in pausa, si può premere il selettore verso sinistra o verso destra per riavvolgere o per avanzare di una foto alla volta.
Fine riproduzione/eliminazione	<b>Premere il selettore verso l'alto</b> per terminare la riproduzione.
Regolazione velocità	<b>Premere il selettore verso sinistra o verso destra</b> per regolare la velocità di riproduzione durante la riproduzione.
Regolazione del volume	<b>Premere MENU/OK</b> per mettere in pausa la riproduzione e visualizzare i controlli del volume. Premere il selettore in alto o in basso per regolare il volume e premere <b>MENU/OK</b> per uscire. Il volume può essere regolato dal menu delle impostazioni.

### ● Velocità di riproduzione

**Premere il selettore verso sinistra o verso destra** per regolare la velocità di riproduzione. La velocità è mostrata dal numero di frecce (▶ o ◀).

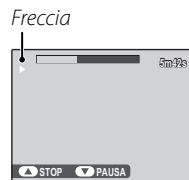

### ☰ Visualizzazione di filmati su un computer

Copiare i filmati sul computer prima di visualizzarli.



Non coprire l'altoparlante durante la riproduzione.

# Visualizzazione delle immagini sul televisore

Collegare la fotocamera a un televisore per mostrare le immagini a un gruppo.

- 1 Spegnere la fotocamera.
- 2 Collegare il cavo A/V (opzionale) o il cavo HDMI (disponibile da parte di fornitori terzi).

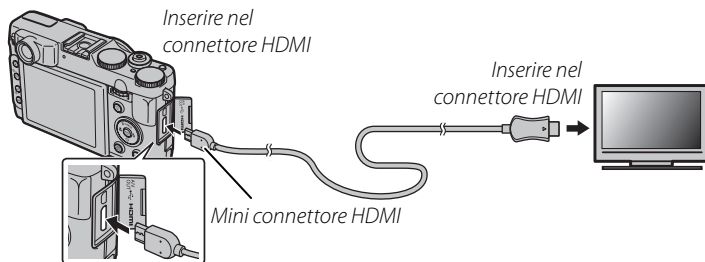
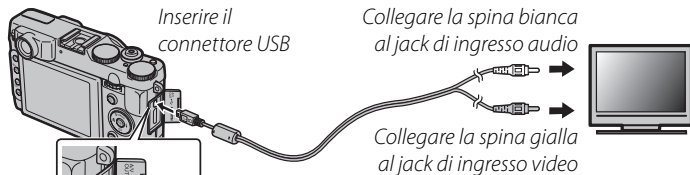



 **HDMI**

Un cavo HDMI (disponibile presso i fornitori terzi;  106) può essere utilizzato per collegare la fotocamera a dispositivi ad alta definizione (HD) (riproduzione solamente). Il cavo USB o il cavo opzionale A/V non possono essere utilizzati mentre il cavo HDMI è collegato.

- 3** Sintonizzare la televisione sul canale ad ingresso HDMI o video. Per ulteriori informazioni, vedere la documentazione fornita con la televisione.
- 4** Per accendere la fotocamera, tenere premuto il pulsante  per circa un secondo. Il monitor della fotocamera si spegne e le immagini e i filmati sono riprodotti sul televisore. Osservare che i controlli del volume della fotocamera non hanno effetto sull'audio riprodotto dal televisore; per regolare il volume, utilizzare i relativi comandi del televisore.



La qualità dell'immagine è ridotta durante la riproduzione dei filmati.



Quando si collega il cavo, assicurarsi che i connettori siano inseriti completamente.

# Stampa di immagini tramite USB

Se la stampante supporta PictBridge, è possibile collegare la fotocamera direttamente alla stampante e le immagini possono essere stampate senza essere prima copiate su un computer. Osservare che, a seconda della stampante utilizzata, non tutte le funzioni descritte di seguito potrebbero essere supportate.



## **Collegamento della fotocamera**

- 1 Collegare il cavo USB in dotazione come illustrato ed accendere la stampante.

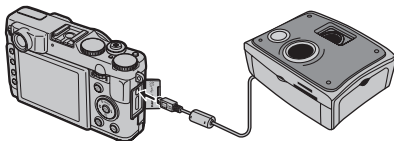

- 2 Per accendere la fotocamera, tenere premuto il pulsante per circa un secondo. Sul monitor sarà visualizzato USB seguito dal display PictBridge mostrato in basso a destra.

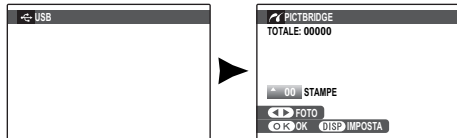

## **Stampa delle immagini selezionate**

- 1 Premere il selettore verso sinistra o verso destra per visualizzare un'immagine da stampare.
- 2 Premere il selettore verso l'alto o verso il basso per scegliere il numero di copie (fino a 99).
- 3 Ripetere i passaggi 1–2 per selezionare altre immagini. Premere **MENU/OK** per visualizzare una finestra di dialogo di conferma dopo avere eseguito le impostazioni.

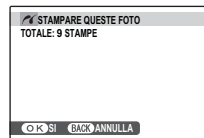

- 4 Premere **MENU/OK** per avviare la stampa.

### Stampa della data di registrazione

Per stampare la data di registrazione sulle immagini, premere **DISP/BACK** ai passaggi 1–2 per visualizzare il menu di PictBridge (vedere “Stampa dell’ordine di stampa DPOF” di seguito). Premere il selettore verso l’alto o verso il basso per evidenziare **STAMPA CON DATA**  e premere **MENU/OK** per tornare al display PictBridge (per stampare le immagini senza data di registrazione, selezionare **STAMPA SENZA DATA**).





Se non è selezionata alcuna immagine quando si preme il pulsante **MENU/OK**, verrà stampata una copia dell’immagine corrente.

### Stampa dell’ordine di stampa DPOF

Per stampare l’ordine di stampa creato con **ORD. STAMPA (DPOF)**  nel menu di riproduzione ( 95):

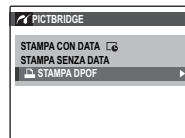
- 1 Nel display PictBridge, premere **DISP/BACK** per aprire il menu PictBridge.



- 2 Premere il selettore verso l’alto o verso il basso per evidenziare  **STAMPA DPOF**.
- 3 Premere **MENU/OK** per visualizzare una finestra di dialogo di conferma.

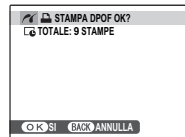

## 4 Premere **MENU/OK** per avviare la stampa.

### ●● **Durante la stampa**

Durante la stampa viene visualizzato il messaggio mostrato a destra. Premere **DISP/BACK** per annullare prima che vengano stampate tutte le immagini (a seconda della stampante utilizzata, la stampa può terminare prima che venga stampata l'immagine corrente).

Se la stampa viene interrotta, spegnere la fotocamera e accenderla nuovamente.

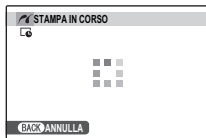

### ●● **Scollegamento della fotocamera**

Verificare che "STAMPA IN CORSO" non sia visualizzato sul monitor e spegnere la fotocamera. Scollegare il cavo USB.



- Le immagini possono essere stampate dalla memoria interna o da una scheda di memoria formattata nella fotocamera.
- Se la stampante non supporta la stampa della data, l'opzione **STAMPA CON DATA**  non sarà disponibile nel menu PictBridge e la data non sarà stampata sulle immagini nell'ordine di stampa DPOF.
- Quando si stampano immagini tramite connessione USB diretta, formato pagina, qualità di stampa e selezione dei bordi vengono impostati attraverso la stampante.

## **Creazione di un ordine di stampa DPOF**



L'opzione  **ORDINE STAMPA (DPOF)** nel menu di riproduzione può essere utilizzata per creare un "ordine di stampa" digitale per le stampanti compatibili con PictBridge (📄 106) o dispositivi che supportano DPOF.

### **DPOF**

DPOF (Digital Print Order Format) è lo standard che consente di stampare le immagini da "ordini di stampa" memorizzati nella memoria interna o in una scheda di memoria. Le informazioni nell'ordine includono le immagini da stampare, la data dell'impressione e il numero di copie di ciascuna immagine.



### ■ **CON DATA** / **SENZA DATA**

- 1** Selezionare la modalità di riproduzione e premere **MENU/OK** per visualizzare il menu di riproduzione.
- 2** Evidenziare  **ORDINE STAMPA (DPOF)** e premere **MENU/OK**.
- 3** Evidenziare una delle seguenti opzioni e premere **MENU/OK**:
  - **CON DATA** : consente di stampare la data di registrazione sulle immagini.
  - **SENZA DATA**: non consente di stampare la data di registrazione sulle immagini.
- 4** Premere il selettore verso destra o verso sinistra per visualizzare un'immagine da includere nell'ordine di stampa o da rimuovere dallo stesso.

- 5** Premere il selettore verso l'alto o verso il basso per scegliere il numero di copie (fino a 99). Per rimuovere un'immagine dell'ordine, premere il selettore verso il basso finché il numero di copie è 0.

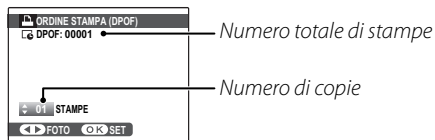

#### Rilevamento intelligente dei volti

Se l'immagine corrente viene creata con il rilevamento intelligente dei volti, premendo ▼ si imposta il numero di copie a seconda del numero di volti rilevato.



Quando si stampano immagini tramite connessione USB diretta, formato pagina, qualità di stampa e selezione dei bordi vengono impostati attraverso la stampante.

- 6** Ripetere i passaggi 4-5 per completare l'ordine di stampa. Premere **MENU/OK** per salvare l'ordine di stampa al termine delle impostazioni o premere **DISP/BACK** per uscire senza modificare l'ordine di stampa.
- 7** Il numero totale di stampe è visualizzato sul monitor. Premere **MENU/OK** per uscire.

Le immagini nell'ordine di stampa corrente sono indicate da un'icona  durante la riproduzione.

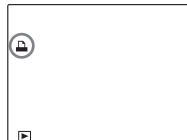



- Rimuovere la scheda di memoria per creare o modificare un ordine di stampa per le immagini nella memoria interna.
- Gli ordini di stampa possono contenere un massimo di 999 immagini.
- Se viene inserita una scheda di memoria contenente un ordine di stampa creato da un'altra fotocamera, verrà visualizzato il messaggio mostrato a destra. Premere **MENU/OK** per annullare l'ordine di stampa; è necessario creare un nuovo ordine di stampa come sopra descritto.

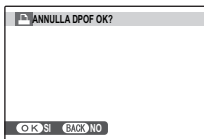

## ■ **RESETTA TUTTO**

Per annullare l'ordine di stampa corrente, selezionare **RESETTA TUTTO** nel menu **ORD. STAMPA (DPOF)**.

Sarà visualizzata la finestra di conferma mostrata a destra; premere **MENU/OK** per rimuovere tutte le immagini dall'ordine.

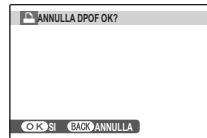

# Visualizzazione di immagini su un computer

È possibile utilizzare il software in dotazione per copiare le immagini su un computer, sul quale è possibile memorizzare, visualizzare, organizzare e stampare le immagini. Prima di procedere, eseguire l'installazione del software come descritto di seguito. **NON collegare la fotocamera al computer prima del completamento dell'installazione.**

## ***Installazione del software***

Sono fornite due applicazioni: MyFinePix Studio per Windows e FinePixViewer per Macintosh. Le istruzioni di installazione per Windows si trovano alle pagine 76–77, le istruzioni per Macintosh alle pagine 78–79.

### **Windows: Installazione di MyFinePix Studio**

**1** Verificare che il computer soddisfi i seguenti requisiti di sistema:

	<b>Windows 7 (SP 1)/Windows Vista (SP 2)<sup>1</sup></b>	<b>Windows XP (SP 3)<sup>1</sup></b>
<b>CPU</b>	Pentium 4 a 3 GHz o superiore (Core 2 Duo a 2,4 GHz o superiore) <sup>2</sup>	Pentium 4 a 2 GHz o superiore (Core 2 Duo a 2,4 GHz o superiore) <sup>2</sup>
<b>RAM</b>	1 GB o superiore	512 MB o superiore (1 GB o superiore) <sup>2</sup>
<b>Spazio libero su disco</b>	2 GB o superiore	
<b>GPU</b>	Supporta DirectX 9 o successivo (consigliato)	Supporta DirectX 7 o successivo (richiesto; prestazione non garantita con altri GPU)
<b>Video</b>	1024 × 768 pixel o più, con profondità di colore 24-bit o superiore	
<b>Altro</b>	<ul style="list-style-type: none"><li>• Consigliata porta USB integrata. Il funzionamento con altre porte USB non è garantito.</li><li>• Richiesta connessione ad internet (si raccomanda la banda larga) per installare .NET Framework (se necessario), per fruire di funzioni di aggiornamento automatico e per eseguire operazioni come la condivisione di immagini on line o via email.</li></ul>	

1 Altre versioni di Windows non sono supportate. Sono supportati solo sistemi operativi preinstallati; il funzionamento su computer assemblati e computer su cui il sistema operativo è stato aggiornato da versioni precedenti di Windows non è garantito.

2 Consigliato per la visualizzazione di filmati HD.



- 2 Avviare il computer. Per continuare, accedere ad un account con privilegi di amministratore.
- 3 Chiudere tutte le applicazioni in esecuzione e inserire il CD di installazione nell'unità CD-ROM.

#### **Windows 7/Windows Vista**

Se viene visualizzata una finestra di dialogo AutoPlay, fare clic su **SETUP.EXE**. Verrà visualizzata la finestra di dialogo "Controllo account utente"; fare clic su **Sì** (Windows 7) o **Consenti** (Windows Vista).

La procedura di installazione si avvia automaticamente; fare clic su **Install MyFinePix Studio** e seguire le istruzioni visualizzate sullo schermo per installare MyFinePix Studio.

#### **Se il programma di installazione non si avvia automaticamente**

Se il programma di installazione non si avvia automaticamente, selezionare **Computer** o **Risorse del computer** dal menu di avvio, quindi fare doppio clic sull'icona del CD **FINEPIX** per aprire la finestra CD FINEPIX, infine fare doppio clic su **setup** o **SETUP.EXE**.

- 4 Se è richiesto di installare Windows Media Player, DirectX o .NET Framework, seguire le istruzioni su schermo per completare l'installazione.
- 5 Espellere il CD di installazione dall'unità CD-ROM quando l'installazione è completa. Conservare il CD di installazione in un luogo asciutto e lontano dalla luce diretta del sole nel caso in cui sia necessario reinstallare il software. Il numero della versione è stampato nella parte superiore dell'etichetta del CD per riferimento quando si aggiorna il software o si contatta l'assistenza clienti.

L'installazione è stata completata. Passare a "Collegamento della fotocamera" a pagina 80.

## Macintosh: Installazione di FinePixViewer

**1** Verificare che il computer soddisfi i seguenti requisiti di sistema:

<b>CPU</b>	PowerPC o Intel (Core 2 Duo o superiore) *
<b>Sistema operativo</b>	Versioni preinstallate di Mac OS X versione 10. 3. 9–10. 6 (per maggiori informazioni, visitate il sito <a href="http://www.fujifilm.com/support/digital_cameras/compatibility/">http://www.fujifilm.com/support/digital_cameras/compatibility/</a> )
<b>RAM</b>	256 MB o più (1 GB o superiore) *
<b>Spazio libero su disco</b>	È necessario uno spazio minimo di 200 MB per l'installazione e di ulteriori 400 MB per l'esecuzione di FinePixViewer
<b>Video</b>	Almeno 800×600 pixel con migliaia di colori o più
<b>Altro</b>	Consigliata porta USB integrata. Il funzionamento con altre porte USB non è garantito.

\* Consigliato per la visualizzazione di filmati HD.

**2** Dopo avere avviato il computer e chiuso tutte le applicazioni in esecuzione, inserire il CD di installazione nell'unità CD-ROM e fare doppio-clic su **Installer for Mac OS X**.



Per installare RAW FILE CONVERTER, fare doppio clic su **SILKYRFCEXInstaller**. RAW FILE CONVERTER viene utilizzato per visualizzare immagini RAW sul computer.

**3** Verrà visualizzata la finestra di dialogo del programma di installazione; fare clic su **Installing FinePixViewer** per avviare l'installazione. Quando richiesto, inserire il nome e la password dell'amministratore, quindi fare clic su **OK** e seguire le istruzioni visualizzate sullo schermo per installare FinePixViewer. Una volta completata l'installazione, fare clic su **Exit** per uscire dall'installazione.

- 4 Espellere il CD di installazione dall'unità CD-ROM. Se Safari è in esecuzione, potrebbe non essere possibile espellere il CD; se necessario, chiudere Safari prima di espellere il CD. Conservare il CD di installazione in un luogo asciutto e lontano dalla luce diretta del sole nel caso in cui sia necessario reinstallare il software. Il numero della versione è stampato nella parte superiore dell'etichetta del CD per riferimento quando si aggiorna il software o si contatta l'assistenza clienti.
- 5 **Mac OS X 10.5 o precedenti:** Aprire la cartella "Applicazioni", avviare Image Capture e selezionare **Preferenze...** dal menu dell'applicazione di Image Capture. Viene visualizzata la finestra di dialogo di Image Capture; scegliere **Altro...** nel menu **Quando si collega una fotocamera, aprire**, quindi selezionare **FPVBridge** nella cartella "Applicazioni/FinePixViewer" e fare clic su **Apri**. Uscire da Image Capture.

**Mac OS X 10.6:** Collegare la fotocamera e accenderla. Aprire la cartella "Applicazioni" e avviare Image Capture. La fotocamera verrà elencata sotto **DEVICES** (DISPOSITIVI); selezionare la fotocamera e scegliere **FPVBridge** dal menu **Connecting this camera opens** (La connessione di questa fotocamera apre) e fare clic su **Choose** (Scegli). Uscire da Image Capture.

L'installazione è stata completata. Passare a "Collegamento della fotocamera" a pagina 80.

## **Collegamento della fotocamera**

- 1 Se le immagini che si desidera copiare sono memorizzate su una scheda di memoria, inserire la scheda nella fotocamera (🗉 11).





Gli utenti di windows potrebbero aver bisogno del CD di installazione di Windows quando il software viene avviato per la prima volta.

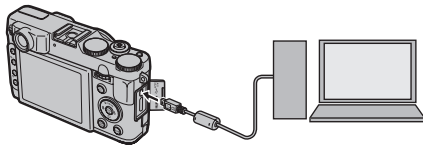

La perdita di alimentazione durante il trasferimento può causare la perdita dei dati e danni alla memoria interna o alla scheda di memoria. Ricaricare la batteria prima di collegare la fotocamera.

- 2 Spegnere la fotocamera e collegare il cavo USB in dotazione come illustrato, assicurandosi che i connettori siano inseriti completamente. Collegare la fotocamera direttamente al computer; non utilizzare hub USB o tastiere.



- 3 Per accendere la fotocamera, tenere premuto il pulsante  per circa un secondo. MyFinePix Studio o FinePixViewer si avvia automaticamente; seguire le istruzioni visualizzate sullo schermo per copiare le immagini sul computer. Per uscire senza copiare le immagini, fare clic su **Cancel** (Annulla).



Se il software non si avvia automaticamente, potrebbe non essere installato correttamente. Scollegare la fotocamera e reinstallare il software.

Per ulteriori informazioni sull'utilizzo del software in dotazione, avviare l'applicazione e selezionare l'opzione appropriata dal menu **Help** (Aiuto).



- Se viene inserita una scheda di memoria che contiene un elevato numero di immagini, l'avvio del software potrebbe verificarsi con ritardo e potrebbe non essere possibile importare o salvare immagini. Per trasferire le immagini, utilizzare un lettore di schede di memoria.
- Prima di spegnere la fotocamera o disconnettere il cavo USB, assicurarsi che il computer non visualizzi un messaggio che indica la copia di file in atto e che la spia sia spenta (se il numero di immagini copiate è molto grande, la spia potrebbe rimanere illuminata anche dopo che il messaggio è scomparso dal monitor del computer). La mancata osservanza di questa precauzione potrebbe causare la perdita di dati e danni alla memoria interna o alla scheda di memoria.
- Disconnettere la fotocamera prima di inserire o rimuovere schede di memoria.
- In alcuni casi, potrebbe non essere possibile accedere a immagini salvate su un server di rete utilizzando il software in dotazione con lo stesso metodo utilizzato su un computer autonomo.
- Quando si utilizzano servizi che richiedono la connessione a Internet, tutte le tariffe applicabili addebitate dalla compagnia telefonica o dal proprio provider di servizi Internet sono a carico dell'utente.

#### ●● **Scollegamento della fotocamera**

Dopo avere verificato che la spia di stato sia spenta, seguire le istruzioni visualizzate sullo schermo per spegnere la fotocamera e scollegare il cavo USB.







#### ●● **Disinstallazione del software in dotazione**

Disinstallare il software in dotazione esclusivamente prima di reinstallare il software oppure quando non è più necessario. Dopo avere chiuso il software e scollegato la fotocamera, trascinare la cartella "FinePixViewer" da "Applicazioni" nel Cestino e selezionare **Svuota cestino** nel menu **Finder** (Macintosh) o aprire il pannello di controllo e utilizzare "Programmi e funzionalità" (Windows 7/Windows Vista) o "Installazione applicazioni" (Windows XP) per disinstallare MyFinePix Studio. In Windows, potrebbero essere visualizzate una o più finestre di conferma; leggerne attentamente il contenuto prima di fare clic su **OK**.

## Utilizzo dei menu: Modalità di scatto

Utilizzare i menu di scatto per regolare le impostazioni di scatto. Le opzioni disponibili variano in base alla modalità di scatto selezionata.

### Utilizzo del menu di scatto

- 1 Premere **MENU/OK** per visualizzare il menu di scatto. 
- 2 Premere il selettore verso l'alto o verso il basso per evidenziare la voce di menu desiderata. 
- 3 Premere il selettore verso destra per visualizzare le opzioni relative alla voce evidenziata. 
- 4 Premere il selettore verso l'alto o verso il basso per evidenziare l'opzione desiderata. 
- 5 Premere **MENU/OK** per selezionare l'opzione evidenziata. 
- 6 Premere **DISP/BACK** per uscire dal menu. 

### Opzioni del menu di scatto

I valori predefiniti vengono visualizzati tra parentesi quadre [ ].

#### **EXR MODALITA'**

Scegliere un'opzione per la modalità **EXR** (📖 28).

#### **Adv. MODALITA'**

Scegliere una modalità di scatto avanzata (📖 29).

#### **MODALITA'**

Consente di scegliere una scena per la modalità **SP** (📖 33).

#### **ISO ISO**

Questa opzione consente di controllare la sensibilità della fotocamera alla luce.

Opzione	Descrizione
<b>AUTO</b>	La sensibilità è regolata automaticamente in risposta alle condizioni di scatto.
<b>AUTO (3200) / AUTO (1600) / AUTO (800) / AUTO (400)</b>	Come sopra, eccetto che la sensibilità non sarà innalzata al di là del valore in parentesi.
<b>12800 / 6400 / 5000 / 4000 / 3200 / 2500 / 2000 / 1600 / 1250 / 1000 / 800 / 640 / 500 / 400 / 320 / 250 / 200 / 100</b>	La sensibilità è impostata a un valore specifico, indicato nel display.

**ISO**

Valori più alti possono ridurre la sfocatura; osservare tuttavia che sulle immagini scattate con sensibilità elevate potrebbe apparire un effetto macchiettatura.

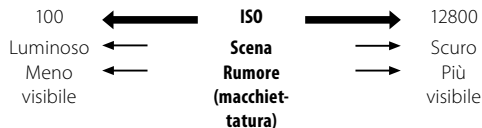
**☰ DIMENSIONI IMM.****[L] 4:3**

Sceglie il formato e la proporzione in cui si registrano le immagini.

Le immagini di grandi dimensioni *Dimensione Formato* possono essere stampate in formati più grandi senza perdita di qualità; le immagini piccole richiedono una quantità minore di memoria, consentendo la registrazione di un numero maggiore di immagini.

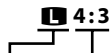
**☰ Formato contro Proporzioni****Formato**

Opzione	Stampe in formati fino a
<b>L</b>	34 × 25 cm
<b>M</b>	24 × 18 cm
<b>S</b>	17 × 13 cm

**Proporzioni**

**4:3:** Le immagini hanno le stesse proporzioni di quelle del display della fotocamera.

**3:2:** Le immagini hanno le stesse proporzioni della pellicola da 35 mm.

**16:9:** Idoneo per la visualizzazione su dispositivi ad Alta Definizione (HD).

**1:1:** Le foto sono quadrate.

**QUALITÀ IMM. [FINE]**

Consente di scegliere la compressione dei file immagine.

Opzione	Descrizione
<b>FINE</b>	Bassa compressione. Seleziona una qualità immagine superiore.
<b>NORMAL</b>	Alta compressione. Selezionare quest'opzione per memorizzare un maggior numero di immagini.

**GAMMA DINAMICA [AUTO]**

Contrasto colore. Valori più alti sono raccomandati per scene che includono sia la luce solare sia profonde zone d'ombra o contrasti accresciuti fra oggetti quali la luce solare sull'acqua, foglie autunnali illuminate dalla luce, ritratti scattati sullo sfondo di un cielo azzurro e oggetti bianchi come gli abiti indossati dalle persone; si noti che, tuttavia, la macchiettatura potrebbe apparire su immagini scattate con valori alti. Se **AUTO** viene selezionato, la fotocamera seleziona automaticamente valori tra il 100 % e il 400 % in risposta alle condizioni di scatto.

Opzione	Descrizione	
<b>AUTO</b>	<b>R100 100%</b>	Aumenta il contrasto quando si scatta in ambienti interni o con cielo nuvoloso. ↑ ↓
	<b>R200 200%</b>	
	<b>R400 400%</b>	
<b>R800 800%</b>	Riduce la perdita di dettagli nelle luci e nelle ombre quando si fotografano scene ad alto contrasto.	
<b>R1600 1600%</b>		











**R1600 1600%** e **R800 800%** sono disponibili solo quando la **PR.À GAMMA D** viene selezionata in modalità **EXR**.



**SIMULAZIONE FILM**

[STD]

Simula gli effetti di diversi tipi di filmato, incluso seppia e bianco e nero.

Option	Description
 (PROVIA/ STANDARD)	Riproduzione colore standard. Idoneo per una vasta gamma di soggetti, da ritratti a paesaggi.
 (Velvia/ VIVACE)	Una tavolozza ad alto contrasto di colori saturi, idonea per fotografie della natura.
 (ASTIA/ MORBIDA)	Una tavolozza di toni morbidi di colori meno saturi.
 (MONO- CROMATICO)	Consente di scattare immagini in bianco e nero.
 (MONO- CROM. + FILTRO Ye)	Consente di scattare immagini in bianco e nero con contrasto leggermente aumentato. Questa impostazione riduce leggermente anche la luminosità del cielo.
 (MONO- CROMATICO + FILTRO R)	Consente di scattare immagini in bianco e nero con maggiore contrasto. Questa impostazione riduce anche la luminosità del cielo.
 (MONO- CROMATICO + FILTRO G)	Consente di attenuare i toni della pelle nei ritratti in bianco e nero.
 (SEPIA)	Scatta fotografia in color seppia.

**SPOST. BIL. BIANCO**

Il bilanciamento del bianco può essere regolato. Consente di regolare l'asse del colore selezionato (**R-Cy**=Rosso-Ciano o **B-Ye**=Blu-Giallo) in incrementi di uno da +9 a -9.

**Color COLORE** [STD]

Consente di regolare la densità del colore.

**Sharpness NITIDEZZA** [STD]

Consente di ottenere contorni più nitidi o più morbidi.

**Hi tone TONO ALTE LUCI** [STD]

Consente di regolare l'aspetto delle alte luci.

**Lo tone TONO OMBRE** [STD]

Consente di regolare l'aspetto delle ombre.

**Noise Reduction RIDUZIONE DISTURBO** [STD]

Scegliere la quantità di riduzione del rumore.

** ZOOM DIG INTELLIG [OFF]**

Se **ON** è selezionato, lo zoom digitale intelligente ingrandisce l'immagine di 2x durante l'elaborazione per risultati migliori e ad alta risoluzione.



- Lo zoom digitale intelligente potrebbe terminare quando viene selezionata un'altra modalità.
- Lo zoom digitale intelligente potrebbe produrre a volte immagini di qualità inferiore rispetto a quelle dello zoom ottico.
- Il tempo necessario per la registrazione delle immagini aumenta.
- Gli effetti non sono visibili sul display durante la ripresa.
- Lo zoom digitale intelligente non è disponibile in modalità continua o durante la ripresa di filmati.

** ANTI SFUOCAMENTO AVANZ. [ON]**



Selezionare **ON** per abilitare l'anti sfuocamento avanzato in modalità  (📖 29).

** RILEVAM. VOLTO**

Sceglie sia il rilevamento automatico della fotocamera sia l'impostazione della messa a fuoco e del diaframma per le persone oggetto di ritratto (📖 52).

** MODALITA' AF [🔍]**

Scegliere come la fotocamera seleziona l'area di messa a fuoco quando ci si trova in modalità di messa a fuoco **AF-S** (📖 46). Quando è attivata la modalità macro, verrà messo a fuoco il soggetto al centro del monitor indipendentemente dall'opzione selezionata (📖 36).

-  **MULTI:** Quando il pulsante di scatto viene premuto a metà corsa, la fotocamera rileva i soggetti con contrasto elevato vicino al centro dell'inquadratura e seleziona automaticamente l'area di messa a fuoco.
-  **AREA:** Scegliere manualmente l'area di messa a fuoco (📖 48).
-  **TRACKING:** Posizionare il soggetto nel target di messa a fuoco e premere il selettore verso sinistra. La fotocamera seguirà il soggetto e regolerà la messa a fuoco man mano che si muove nell'inquadratura.



Si noti che nella modalità , la fotocamera mette a fuoco in modo continuo, aumentando il consumo della batteria, e che il suono della messa a fuoco della fotocamera potrebbe essere udibile.

**[☺] RICONOSCIMENTO VOLTO**

Aggiungere i soggetti del ritratto al database di rilevamento dello sguardo. A questi soggetti viene assegnata la priorità durante il Rilevamento Intelligente dei volti e i loro nomi e altre informazioni possono essere visualizzati durante la riproduzione (📖 53).

**[±] FLASH**

Consente di regolare la luminosità del flash. Selezionare un valore compreso tra  $+2/3$  EV e  $-2/3$  EV. L'impostazione predefinita è  $\pm 0$ . Osservare che potrebbe non essere possibile ottenere i risultati desiderati, a seconda delle condizioni di scatto e della distanza dal soggetto.

**[☑] FLASH ESTERNO**

Scegliere **ON** quando si utilizza un'unità flash opzionale (eccetto prodotti Fujifilm) montata sul contatto caldo della fotocamera.



- Quando il soggetto si muove a velocità maggiore di  $1/1000$  s, il flash potrebbe non illuminare completamente.
- Utilizzare il bilanciamento del bianco automatico o personalizzato (📖 49).
- Se si solleva il flash incorporato mentre è selezionato **ON** per **[☑] FLASH ESTERNO**, il flash incorporato scatterà una volta per fornire un segnale per far scattare quello opzionale.
- È possibile utilizzare flash esterni nelle modalità **P, S, A, M** o **EXR** (esclusivamente 📷 e 📷).
- Le unità flash esterne Fujifilm non richiedono questa impostazione.



- È possibile usare la fotocamera con le unità flash dotati delle funzioni di regolazione del diaframma, misurazione esterna e controllo della sensibilità. Non è possibile usare alcune unità flash progettate appositamente per altre fotocamere.
- Per informazioni sulle unità flash esterne Fujifilm, consultare Accessori da FUJIFILM (📖 107).

**[☑] IMP. PERSONAL.**

Consente di salvare le impostazioni per **P, S, A, M** e per tutte le altre modalità **EXR** eccetto **EXR AUTO** (📖 27).

**📷 VIS. IMPOST. PERS.**

Scegliere gli oggetti visualizzati sul monitor LCD (📖 6). Gli oggetti seguenti possono essere visualizzati:

GUIDA INQUAD.*	LIVELLO ELETTRONICO
INDIC. DISTANZE AF	INDIC. DISTANZA MF
BIL. BIANCO	APERT./VEL. OTT./ISO
ISTOGRAMMA	FOTOGRAMMI RIMASTI
DIMENS. IMMAG./QUALITÀ	LIVELLO BATTERIA
FOTOMETRIA	FLASH
SIMULAZIONE FILM	GAMMA DINAMICA
COMPENSAZIONE ESP.	

\* Inoltre, è possibile selezionare il tipo di griglia (📖 103). Vedere le pagine 5 – 6 per le postazioni di questi oggetti nelle visualizzazioni.

**🎯 Orizzonte virtuale**

Selezionando **LIVELLO ELETTRONICO** si visualizza un orizzonte virtuale. La fotocamera è a livello quando le due linee si sovrappongono.

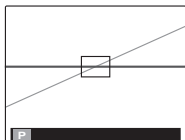

L'orizzonte virtuale potrebbe non essere visualizzato se l'obiettivo della fotocamera è puntato verso l'alto o verso il basso.

**🎬 MOD. FILM.**

Scegliere una dimensione fotogramma per i filmati (📖 66).

**📺 MODALITA' AF (👤 modalità)**

Questa opzione controlla il modo in cui la fotocamera seleziona l'area di messa a fuoco per i video.









Opzione	Descrizione
<input checked="" type="checkbox"/> <b>CENTRALE</b>	La fotocamera mette a fuoco il soggetto al centro della foto.
<input type="checkbox"/> <b>CONTINUO</b>	La fotocamera regola continuamente la messa a fuoco per riflettere i cambiamenti nella distanza dal soggetto nell'inquadratura di messa a fuoco.



Si noti che nella modalità , la fotocamera mette a fuoco in modo continuo, aumentando il consumo della batteria, e che il suono della messa a fuoco della fotocamera potrebbe essere udibile.

# Utilizzo dei menu: Modalità di riproduzione

## Utilizzo del menu di riproduzione

- 1 Premere  per attivare la modalità di riproduzione. 
- 2 Premere **MENU/OK** per visualizzare il menu di riproduzione. 
- 3 Premere il selettore verso l'alto o verso il basso per evidenziare la voce di menu desiderata. 
- 4 Premere il selettore verso destra per visualizzare le opzioni relative alla voce evidenziata. 
- 5 Premere il selettore verso l'alto o verso il basso per evidenziare l'opzione desiderata. 
- 6 Premere **MENU/OK** per selezionare l'opzione evidenziata. 
- 7 Premere **DISP/BACK** per uscire dal menu. 

## Opzioni del menu di riproduzione

### **ASSIST. PER ALBUM**

Create album delle vostre foto preferite (📖 62).

### **CERCA IMMAGINE**

Ricerca immagini (📖 61).

### **CANCELLA**

Consente di eliminare tutte le immagini o quelle selezionate (📖 59).

### **SELEZ. x CARIC.**

Per selezionare immagini per il caricamento su YouTube o Facebook utilizzando MyFinePix Studio (solo Windows).

### ■ **Selezione di immagini per il caricamento**

- 1 Selezionare **YouTube** per scegliere video da caricare su YouTube, **FACEBOOK** per scegliere foto e video da caricare su Facebook.
- 2 Premere il selettore verso sinistra o verso destra per visualizzare le immagini e premere **MENU/OK** per selezionare o deselegionare. Premere **DISP/BACK** per uscire dopo avere selezionato tutte le immagini desiderate.



- Per il caricamento su YouTube possono essere selezionati soltanto video.
- Durante la riproduzione, le immagini selezionate sono indicate da icone YouTube o FACEBOOK.

### ■ **RESETTA TUTTO: per deselegionare tutte le immagini**

Scegliere **RESETTA TUTTO** per deselegionare tutte le immagini. Se il numero di immagini interessate è molto grande, verrà visualizzato un messaggio mentre l'operazione è in corso. Premere **DISP/BACK** per uscire prima del termine dell'operazione.

### ■ **Caricamento immagini (solo Windows)**

Le immagini selezionate possono essere caricate utilizzando l'opzione **YouTube/Facebook Upload (Caricamento YouTube/Facebook)** in MyFinePix Studio.

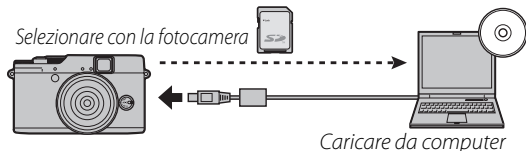

Per informazioni sull'installazione di MyFinePix Studio e per collegare la fotocamera a un computer, vedere "Visualizzare immagini su un computer" (📖 76).

## **RIPROD. AUT. IMM.** [MULTIPLA]

Questa opzione consente di visualizzare le immagini in una presentazione automatica. Scegliere il tipo di programma e premere **MENU/OK** per avviare. Premere **DISP/BACK** in qualsiasi momento durante la presentazione per visualizzare la Guida su schermo. È possibile terminare la presentazione in qualsiasi momento premendo **MENU/OK**.

Opzione	Descrizione
<b>NORMALE</b>	Premere il selettore verso destra o verso sinistra per tornare indietro o passare all'immagine successiva. Selezionare <b>DISSOLV.</b> per la dissolvenza delle transizioni tra le immagini.
<b>DISSOLV.</b>	
<b>NORMALE</b>	Come sopra, con la differenza che i volti selezionati con il rilevamento intelligente dei volti vengono ingranditi automaticamente.
<b>DISSOLV.</b>	
<b>MULTIPLA</b>	Consente di visualizzare più immagini contemporaneamente.



La fotocamera non si spegnerà automaticamente durante una presentazione.

**RAW CONVERSIONE RAW**

Consente di creare copie JPEG di immagini RAW (📖 55). I dati dell'immagine originale non subiscono conseguenze, consentendo ad una singola immagine RAW di essere elaborata in vari modi.

- 1** Selezionare **RAW CONVERSIONE RAW** nel menu di riproduzione.

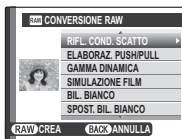

- 2** Premere il selettore in alto o in basso per evidenziare un'impostazione e premere il selettore a destra per selezionare. Premere il selettore in alto o in basso per evidenziare l'opzione desiderata e premere **MENU/OK** per selezionare e tornare all'elenco di impostazione. Ripetere questo passaggio per regolare le impostazioni aggiuntive.

- 3** Premere il pulsante **RAW** per visualizzare l'anteprima della copia JPEG. Premere **MENU/OK** per salvare la copia o premere **DISP/BACK** per tornare al passaggio 2.



Impostazione	Descrizione
<b>RIFL. COND. SCATTO</b>	Creare una copia JPEG utilizzando le impostazioni utilizzate al momento dello scatto della foto.
<b>ELABORAZ. PUSH/PULL</b>	Regola l'esposizione da -1 EV a +1 EV in incrementi di 1/3 EV (📖 44).
<b>GAMMA DINAMICA</b>	Aumenta i dettagli nei controtuce per contrasto naturale (📖 84).
<b>SIMULAZIONE FILM</b>	Simula gli effetti di diversi tipi di pellicola (📖 85).
<b>BIL. BIANCO</b>	Regola il bilanciamento del bianco (📖 49).
<b>SPOST. BIL. BIANCO</b>	Regola finemente il bilanciamento del bianco (📖 85).
<b>COLORE</b>	Regola la densità di colore (📖 85).
<b>NITIDEZZA</b>	Rende i contorni più nitidi o più morbidi (📖 85).
<b>RIDUZIONE DISTURBO</b>	Elabora la copia per ridurre la macchiettatura (📖 85).
<b>TONO ALTE LUCI</b>	Regola le alte luci (📖 85).
<b>TONO OMBRE</b>	Regola le ombre (📖 85).
<b>ESPACIOS COLOR</b>	Sceglie lo spazio colore usato per la riproduzione del colore (📖 104).



## **RIMOZ. OCCHI ROSSI**

Se l'immagine visualizzata è contrassegnata da un'icona  ad indicare che l'immagine è stata scattata utilizzando il rilevamento intelligente dei volti, questa opzione può essere utilizzata per rimuovere l'effetto occhi rossi. La fotocamera analizza l'immagine; se viene rilevato l'effetto occhi rossi, l'immagine sarà elaborata per creare una copia con l'effetto occhi rossi ridotto.

- 1 Visualizzare l'immagine desiderata.
- 2 Selezionare  **RIMOZ. OCCHI ROSSI** nel menu di riproduzione.

- 3 Premere **MENU/OK**.



- È possibile che l'effetto occhi rossi non venga rimosso se la fotocamera non è in grado di rilevare il volto o se il volto è di profilo. I risultati possono essere diversi in base alla scena. Non è possibile rimuovere l'effetto occhi rossi dalle immagini che sono già state elaborate utilizzando la funzione di rimozione occhi rossi o dalle immagini create con altri dispositivi.
- L'intervallo di tempo necessario per elaborare l'immagine varia in base al numero di volti rilevati.
- Le copie create con  **RIMOZ. OCCHI ROSSI** sono indicate da un'icona  durante la riproduzione.

## **PROTEGGI**

Questa opzione consente di proteggere le immagini dall'eliminazione accidentale.

- 1 Selezionare  **PROTEGGI** nel menu di riproduzione.

- 2 Evidenziare una delle seguenti opzioni e premere **MENU/OK**:

- **FOTO**: consente di proteggere le immagini selezionate. Premere il selettore verso sinistra o destra per visualizzare le immagini e premere **MENU/OK** per selezionare o deselezionare. Premere **DISP/BACK** per uscire al termine dell'operazione.
- **IMPOSTA TUTTO**: consente di proteggere tutte le immagini.
- **RESETTA TUTTO**: rimuove la protezione da tutte le immagini.





Le immagini protette saranno eliminate quando la scheda di memoria o la memoria interna vengono formattate ( 99).



**✂ TAGLIO**



Crea una copia ritagliata dell'immagine corrente.

- 1 Visualizza l'immagine desiderata.
- 2 Selezionare **✂ TAGLIO** nel menu di riproduzione.
- 3 Utilizzare i pulsanti  e  per ingrandire e rimpicciolire l'immagine e utilizzare il selettore per scorrere l'immagine fino a quando viene visualizzata la porzione desiderata.
- 4 Premere **MENU/OK** per visualizzare una finestra di dialogo di conferma.
- 5 Premere nuovamente **MENU/OK** per salvare la copia tagliata in un file separato.



Ritagli grandi producono copie grandi; tutte le copie hanno delle proporzioni di 4:3. Se la dimensione della copia finale è di **640**, **OK** viene visualizzato in giallo.

**🗉 Rilevamento intelligente dei volti**

Se l'immagine è stata scattata con il rilevamento intelligente dei volti ( 52),  sarà visualizzato sul monitor. Premere il pulsante  per ingrandire il volto selezionato.

**🖼 RIDIMENSIONA**

Crea una copia in piccolo dell'immagine corrente.

- 1 Visualizza l'immagine desiderata.
- 2 Selezionare **🖼 RIDIMENSIONA** nel menu di riproduzione.
- 3 Evidenziare una dimensione e premere **MENU/OK** per visualizzare una finestra di dialogo di conferma.
- 4 Premere **MENU/OK** per salvare la copia ridimensionata in un file separato.



Le dimensioni disponibili variano con la dimensione dell'immagine originale.

## RUOTA IMMAGINE

Ruotare le immagini riprese in verticale cosicché siano visualizzate in verticale nel monitor LCD.





- 1 Visualizza l'immagine desiderata.
- 2 Selezionare  **RUOTA IMMAGINE** nel menu di riproduzione.
- 3 Premere il selettore verso il basso per ruotare l'immagine di 90° in senso orario, verso l'alto per ruotare l'immagine di 90° in senso antiorario.
- 4 Premere **MENU/OK**. L'immagine viene visualizzata automaticamente nell'orientamento selezionato ogni volta che è riprodotta sulla fotocamera.



- Le immagini protette non possono essere ruotate. Rimuovere la protezione prima di ruotare le immagini (☰ 92).
- La fotocamera può non essere in grado di ruotare le immagini create con altri dispositivi.

## **COPY** COPIA

Questa opzione consente di copiare le immagini tra la memoria interna e una scheda di memoria.

- 1 Selezionare **COPY** **COPIA** nel menu di riproduzione.
- 2 Evidenziare una delle seguenti opzioni e premere il selettore verso destra:
  -  **MEM INT** →  **SCHEDA**: copia l'immagine dalla memoria interna a una scheda di memoria.
  -  **SCHEDA** →  **MEM INT**: copia l'immagine dalla memoria intera a una scheda di memoria.
- 3 Evidenziare una delle seguenti opzioni e premere **MENU/OK**:
  - **FOTO**: consente di copiare le immagini selezionate. Premere il selettore verso destra o verso sinistra per visualizzare le immagini e premere **MENU/OK** per copiare l'immagine corrente.
  - **TUTTE LE FOTO**: consente di copiare tutte le immagini.



- La copia termina quando la memoria di destinazione è piena.
- Le informazioni sulla stampa DPOF non vengono copiate (☰ 73).



## MEMO VOCALE

Aggiunge un memo vocale alla fotografia corrente. Mantenendo la fotocamera ad una distanza di circa 20 cm, posizionare davanti il microfono e premere **MENU/OK** per iniziare la registrazione. Premere **MENU/OK** nuovamente per terminare la registrazione (la registrazione termina automaticamente dopo 30 secondi).



- Non è possibile aggiungere memo vocali ai filmati o alle immagini protette. Rimuovere la protezione dalle immagini prima di registrare memo vocali.
- Se un memo vocale esiste già per l'immagine selezionata, l'opzione verrà visualizzata. Selezionare **RI-REG.** per sostituire il memo esistente.

### Riproduzione di memo vocali

Le immagini con memo vocali sono indicate da un'icona  durante la riproduzione. Per riprodurre il memo vocale, selezionare **PLAY** per  **MEMO VOCALE** nel menu riproduzione.



- La fotocamera potrebbe non riprodurre memo vocali registrati con altri dispositivi.
- Non coprire l'altoparlante durante la riproduzione.

## CANC. RICON.VOLTO

Elimina i collegamenti con il rilevamento dello sguardo dall'immagine corrente. Quando viene selezionata quest'opzione, la fotocamera aumenta lo zoom sull'area dell'immagine corrente che corrisponde al volto presente nel database per il rilevamento dello sguardo. Se non c'è una corretta corrispondenza, premere **MENU/OK** per rimuovere i collegamenti con il database per il rilevamento dello sguardo.



Il link di riconoscimento del volto non può essere rimosso dalle copie con dimensione **640** o minore.

## ORDINE STAMPA (DPOF)

Consente di selezionare le immagini per la stampa su dispositivi compatibili con DPOF e PictBridge ( 71).

**📺 RAPPORTO ASPETTO****[4:3]**

Scegliere il modo in cui i dispositivi ad Alta Definizione (High Definition:HD) visualizzano le immagini con formato di 4:3 (questa opzione è disponibile solo quando è collegato un cavo HDMI). Selezionare **16:9** per visualizzare l'immagine cosicché riempia lo schermo con le parti superiore e inferiore ritagliate, **4:3** per visualizzare l'intera immagine con bande nere su entrambi i lati.

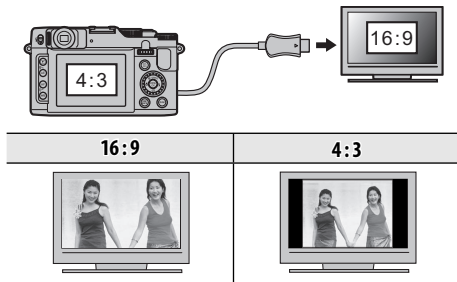

Le fotografie con un formato di 16:9 sono visualizzate a tutto schermo, quelle di formato 3 : 2/1 : 1 sono visualizzate in una cornice nera.

# Menu di configurazione

## Utilizzo del menu di configurazione

### 1 Visualizzazione del menu di configurazione.

1.1 Premere **MENU/OK** per visualizzare il menu per la modalità corrente.



1.2 Premere il selettore a sinistra per evidenziare la scheda di sinistra.



1.3 Premere il selettore su o giù per selezionare **SET**.



Viene visualizzato il menu di configurazione.

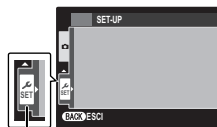

*cursore*

### 2 Regolare le impostazioni.

2.1 Premere il selettore a destra per attivare il menu di configurazione.



2.2 Premere il selettore verso l'alto o verso il basso per evidenziare una voce di menu.



2.3 Premere il selettore verso destra per visualizzare le opzioni relative alla voce evidenziata.



2.4 Premere il selettore verso l'alto o verso il basso per evidenziare un'opzione.



2.5 Premere **MENU/OK** per selezionare l'opzione evidenziata.



2.6 Premere **DISP/BACK** per uscire dal menu.



## Opzioni del menu di configurazione

I valori predefiniti vengono visualizzati tra parentesi quadre [ ].

### DATA/ORA

Consente di impostare l'orologio della fotocamera (📖 17).

### DIFF. ORARIO [🏠]

Quando si viaggia, consente di passare immediatamente l'orologio della fotocamera dal proprio fuso orario all'ora locale della propria destinazione. Per specificare la differenza tra ora locale e fuso orario residenza:

- 1 Evidenziare **← LOCAL** e premere il selettore verso destra.
- 2 Utilizzare il selettore per scegliere la differenza di orario tra l'ora locale e il proprio fuso orario.
- 3 Premere **MENU/OK**.

Per passare dall'ora locale al fuso orario residenza, evidenziare **← LOCAL** o **🏠 CASA** e premere **MENU/OK**.

Opzione	Descrizione
<b>🏠 CASA</b>	Passare all'ora correntemente selezionata per <b>🕒 DATA/ORA</b> (vedi sopra).
<b>← LOCAL</b>	Passare all'ora locale. Se viene selezionata quest'opzione, <b>←</b> e la data e l'ora vengono visualizzate in giallo per tre secondi ogni volta che la fotocamera viene accesa.
<b>🗣️ 言語/LANG.</b>	

Scegliere una lingua (📖 17).

### **🔇 SILENZIOSO** [OFF]

Selezionare **ON** per disabilitare l'altoparlante, il flash e l'illuminatore assistenza AF in situazioni in cui sia preferibile non produrre suoni o luci con la fotocamera (si noti che il flash si attiverà ugualmente se in modalità **📷**).

**RESET**

Consente di ripristinare tutte le impostazioni eccetto **DATA/ORA**, **DIFF. ORARIO**, **COLORE SFONDO**, e **USCITA VIDEO**, ai valori predefiniti.

- 1 Evidenziare **RESET** e premere il selettore verso destra per visualizzare una finestra di dialogo di conferma.
- 2 Evidenziare **OK** e premere **MENU/OK**.

**FORMATTA**

Se nella fotocamera non è inserita alcuna scheda di memoria, quest'opzione formatterà la scheda di memoria. Se nella fotocamera non è inserita alcuna scheda di memoria, quest'opzione formatterà la memoria interna.



- Tutti i dati—incluse le immagini protette—saranno cancellati dalla scheda di memoria o dalla memoria interna. Assicurarsi che i file importanti siano stati copiati su un computer o un altro dispositivo di memorizzazione.
- Non aprire lo sportello del vano batteria durante la formattazione.

**VISUAL. IMM. [1,5 SEC]**

Consente di scegliere il tempo di visualizzazione delle immagini sul monitor LCD dopo lo scatto.

Opzione	Descrizione
<b>3 SEC</b>	Le immagini vengono visualizzate per tre secondi ( <b>3 SEC</b> ) o 1,5 secondi ( <b>1,5 SEC</b> ). I colori possono differire leggermente da quelli dell'immagine finale.
<b>1,5 SEC</b>	
<b>ZOOM (CONTINUO)</b>	Le immagini vengono visualizzate finché <b>MENU/OK</b> viene premuto.
<b>OFF</b>	Le immagini non vengono visualizzate dopo lo scatto.



**OFF** non ha effetto in modalità di scatto in sequenza.

**[No.] FRAME NO.**

Le nuove immagini vengono memorizzate in file di immagine denominati utilizzando un numero file a quattro cifre assegnato aggiungendo uno all'ultimo numero utilizzato.

Il numero file è visualizzato durante la riproduzione come mostrato a destra. Con **[No.] FRAME NO.** è possibile determinare se la numerazione dei file deve essere azzerata a 0001 quando viene inserita una nuova scheda di memoria o la scheda di memoria o la memoria interna corrente viene formattata.

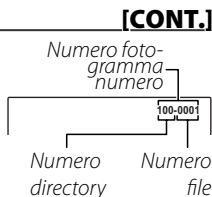

Opzione	Descrizione
<b>CONT.</b>	La numerazione continua dall'ultimo numero file utilizzato o dal primo numero file disponibile, a seconda di quale dei due è più alto. Scegliere questa opzione per ridurre il numero di immagini con nomi di file doppi.
<b>AZZERA</b>	La numerazione viene azzerata a 0001 dopo la formattazione o quando viene inserita una nuova scheda di memoria.



- Se il numero dei fotogrammi raggiunge 999-9999, il pulsante di scatto sarà disattivato (☰ 117).
- La selezione di **[RE] RESET** (☰ 99) imposta **[No.] FRAME NO.** a **[CONT.]** ma non azzerà il numero di file.
- I numeri dei fotogrammi per immagini scattate con altre fotocamere possono essere diversi.

**[Speaker] IMPOSTA VOLUME**

Regola il volume del suono prodotto quando sono in funzione i controlli della fotocamera. Scegliere **[Speaker] OFF** (muto) per disattivare i suoni dei pulsanti di controllo.

**[Speaker] VOL. OTTUR.**

Regola il volume del suono prodotto quando il pulsante di scatto viene rilasciato. Scegliere **[Speaker] OFF** (muto) per disattivare il suono del pulsante di scatto.

**[Speaker] SUONO OTTUR.**

Consente di scegliere il suono emesso dall'otturatore.



**[VOLUME PLAY] [7]**

Consente di regolare il volume per la riproduzione di filmati e memo vocali.

**[LUMINOSITÀ LCD] [0]**

Consente di controllare la luminosità del display.

**[SPEGN. AUTOM] [2 MIN]**

Sceglie il periodo di tempo dopo il quale la fotocamera si spegne automaticamente quando non viene eseguita alcuna operazione. Tempi più brevi aumentano la durata della batteria; se è selezionato **OFF**, la fotocamera deve essere spenta manualmente. Si noti che in alcune situazioni la fotocamera si spegne automaticamente anche se è stato selezionato **OFF**.

**[MOD. AVVIO RAP.] [OFF]**

Permette di riavviare rapidamente la fotocamera dopo averla spenta (**ON / OFF**).



Questa opzione diminuisce la durata delle batterie.

**[TASTO Fn] Fn: [ISO] RAW: [RAW]**

Scegli il ruolo giocato dal pulsante **Fn** e **RAW** (☰ 51).

**[DOPPIA STABILIZ.] [(ON), (OFF)]**

Scegliere tra le seguenti opzioni di stabilizzazione dell'immagine:

Opzione	Descrizione
<b>[RILEV CONT MOV]</b>	Stabilizzazione immagine attiva. Se è selezionato <b>RILEV MOV</b> , la fotocamera regolerà la velocità dell'otturatore per ridurre lo sfuocamento dovuto al movimento quando sono rilevati oggetti in movimento.
<b>[CONTINUO]</b>	
<b>[RILEV MOV RIPRESA]</b>	Come sopra, tranne che la stabilizzazione immagine viene effettuata solo quando il pulsante di scatto è premuto a metà corsa o viene rilasciato l'otturatore.
<b>[SOLO SCATTO]</b>	
<b>OFF</b>	Stabilizzazione immagine disattivata. Scegliere questa opzione quando si utilizza un treppiedi.



**RILEV MOV** non ha effetto quando la sensibilità è impostata su un valore fisso e potrebbe non essere disponibile anche con qualche altra combinazione di impostazioni. L'effetto può variare in base alle condizioni di illuminazione e alla velocità alla quale l'oggetto si muove.

**👁️ RIMOZ. OCCHI ROSSI [OFF]**

Scegliere **ON** per rimuovere l'effetto occhi rossi causato dal flash quando si effettuano scatti con il Rilevamento Intelligente dei volti.



- La riduzione occhi rossi è eseguita solo quando un volto viene rilevato.
- La rimozione occhi rossi non è disponibile con le immagini RAW.

**AF- ILLUMIN. AF [ON]**

Se viene selezionato **ON**, la spia di illuminazione AF-assist si accende per consentire la messa a fuoco automatica.



- In alcune circostanze la fotocamera potrebbe non essere in grado di mettere a fuoco utilizzando la spia di illuminazione AF-assist. Se la fotocamera non è in grado di mettere a fuoco nella modalità macro, provare aumentando la distanza dal soggetto.
- Evitare di puntare la spia di illuminazione AF-assist direttamente negli occhi del soggetto.

**AE-L MOD. BLOCCO AE/AF [P]**

Se si seleziona **PREMI PER BL. AE/AF**, l'esposizione e/o la messa a fuoco resterà bloccata fino a quando si mantiene premuto il pulsante **AFL/AEL**. Se si seleziona **ON/OFF BL. AE/AF**, l'esposizione e/o la messa a fuoco resterà bloccata fino a quando si mantiene premuto il pulsante **AFL/AEL** e si mantiene bloccata fino a quando il pulsante viene nuovamente premuto (📖 35).

**AE/AEL TASTO BLOC. AE/AF [AE-L]**

Consente di scegliere se il pulsante **AFL/AEL** deve bloccare solo l'esposizione, solo la messa a fuoco o entrambi (**AE-L / AF-L / AE+AF**).

**RAW RAW [OFF]**

Scegliere se le fotografie RAW sono da registrare (📖 55).

**MF CONTROLLO FUOCO [ON]**

Se **ON** è selezionato per **MF CONTROLLO FUOCO**, l'immagine sarà ingrandita nel display per aiutare la messa a fuoco quando la ghiera di comando secondaria è ruotata sulla modalità di messa a fuoco manuale (📖 46, 47). La fotocamera deve essere nella modalità di messa a fuoco manuale.

**[📷] GHIERA MESSA A FUOCO [↻ SENSO ORARIO]**



Scegliere la direzione nella quale la ghiera di comando secondaria è ruotata per accrescere la distanza della messa a fuoco.

**[📏] UNITÀ SCALA FUOCO [METRI]**

Consente di scegliere le unità usate per l'indicatore di distanza di messa a fuoco (📖 46).

**[📐] GUIDA INQUAD.****[📐] GRIGLIA 9**

Scegliere il tipo di griglia di inquadratura disponibile in modalità di scatto.

<b>[📐] GRIGLIA 9</b>	<b>[📐] GRIGLIA 24</b>	<b>[HD] INQUADRATURA HD</b>
		
<p>Per composizione "regola dei terzi".</p>	<p>Una griglia sei per quattro.</p>	<p>Inquadrare immagini HD nel ritaglio mostrato dalle righe nelle parti superiore e inferiore del display.</p>

**ESPACIOS COLOR [sRGB]**

Scegliere la gamma di colori disponibile per la riproduzione del colore.

Opzione	Descrizione
sRGB	Consigliato nella maggior parte delle situazioni.
Adobe RGB	Per stampa commerciale.

**SALVA IMM.ORIGIN. [OFF]**

Scegliere **ON** per salvare copie non elaborate di panorami senza giunzioni  o di immagini scattate utilizzando  **RIMOZ. OCCHI ROSSI**,  **MOD. LUCE SOFFUSA**, o  **MOD.MESSA A FUOCO**.

**RIPR. ROT. AUTO [ON]**

Scegliere **ON** per ruotare automaticamente le immagini verticali (orientamento ritratto) durante la riproduzione.

**COLORE SFONDO [NERO]**

Consente di scegliere uno schema di colori.

**AIUTO DISPLAY [ON]**

Scegliere se visualizzare i suggerimenti sull'apparecchio.

**USCITA VIDEO**

Consente di scegliere una modalità video per il collegamento a un televisore.

Opzione	Descrizione
NTSC	Selezionare questa modalità per collegamenti a dispositivi video In America Settentrionale, Caraibi, alcune zone dell'America Latina e alcuni Paesi dell'Asia Orientale.
PAL	Selezionare questa modalità per collegamenti con dispositivi video del Regno Unito e di gran parte dell'Europa, Australia, Nuova Zelanda e alcune zone dell'Asia e dell'Africa.

## **RESET MODO PERS**

Consente di azzerare tutte le impostazioni della modalità **C1/C2**. Verrà visualizzata una finestra di dialogo di conferma, premere il selettore verso sinistra o verso destra per evidenziare **OK** quindi premere **MENU/OK**.

## **CONTR. BATTERIA**

Ottimizza le prestazioni della fotocamera per aumentare la vita utile della batteria o la qualità del display.

Opzione	Descrizione
 <b>RISP. ENERGIA</b>	Riduce la frequenza di aggiornamento del display. Il display si attenua per risparmiare energia se non si eseguono operazioni per un breve periodo, ma può essere ripristinato agendo sui controlli della fotocamera. Seleziona questa opzione per risparmiare energia.
 <b>LCD NITIDO</b>	Selezionare questa opzione per un display più luminoso, dalla qualità superiore e per un ritardo più lungo prima che il monitor si offuschi per risparmiare energia.



 **RISP. ENERGIA** non funziona quando è attivo il Rilevamento Intelligente dei volti.



# Accessori opzionali

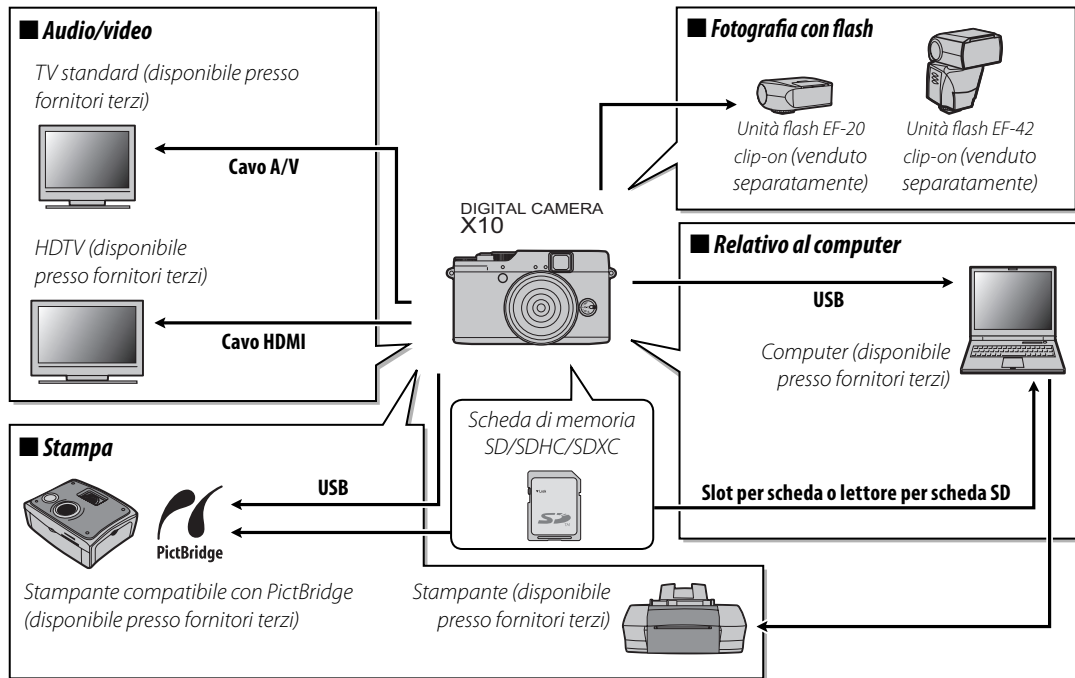

La fotocamera supporta un'ampia gamma di accessori di FUJIFILM e di altri produttori.

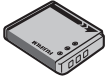
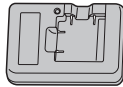

## **Accessori di FUJIFILM**

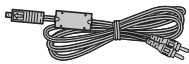
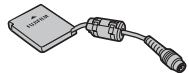
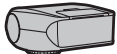
I seguenti accessori opzionali sono disponibili presso FUJIFILM. Per le informazioni più aggiornate riguardo gli accessori disponibili nella propria zona, contattare il rivenditore FUJIFILM di zona o visitare il sito [http://www.fujifilm.com/products/digital\\_cameras/index.html](http://www.fujifilm.com/products/digital_cameras/index.html).

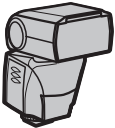
<b>Batterie agli ioni di litio ricaricabili</b>	<b>NP-50:</b> batterie ricaricabili aggiuntive NP-50 di grande capacità possono essere acquistate secondo le necessità.	
<b>Caricabatterie</b>	<b>BC-45W:</b> caricabatterie di ricambio possono essere acquistati secondo le necessità. Il caricabatterie BC-45W ricarica una batteria NP-50 in circa 150 minuti ad una temperatura di 20 °C.	
<b>Adattatori rete CA</b>	<b>AC-5VX</b> (richiede accoppiatore CC CP-50): utilizzarlo per riproduzione estesa o quando si copiano immagini su un computer (la forma dell'adattatore e la spina variano in base alla regione di vendita).	
<b>Cavo audio/video</b>	<b>AV-C1:</b> da utilizzare per la visualizzazione delle immagini sul televisore.	
<b>Accoppiatori CC</b>	<b>CP-50:</b> collegare l'adattatore CA AC-5VX alla fotocamera.	
<b>Shoe Mount Flash</b>	<b>EF-20:</b> contatto caldo per flash Clip-on, numero guida: 20 (ISO 100), compatibile con i-TTL, capacità di riflessione: fino a 90°, batterie: 2 batterie AA, 1.5V	

<b>Shoe Mount Flash</b>	<b>EF-42:</b> contatto caldo per flash Clip-on, numero guida: fino a 42 (ISO 100), auto zoom: 24-105mm (equivalente al formato 135), compatibile con i-TTL, capacità di riflessione: fino a 90°, batterie: 4 batterie AA, 1.5V Imposta "Format setting" a "35 mm" utilizzando un EF-42 e un X10.	
<b>Custodie in cuoio</b>	<b>LC-X10:</b> questa custodia in cuoio, esclusiva per l'X10, combina la praticità al lusso del cuoio e dispone di una tracolla dello stesso materiale. È possibile scattare foto con la fotocamera ancora nella custodia.	
<b>Paraluce</b>	<b>LH-X10:</b> questo paraluce in alluminio, da utilizzare esclusivamente con il modello X10, è dotato di un anello adattatore realizzato con lo stesso materiale. L'anello adattatore è inoltre utilizzato quando si collega il filtro da $\varnothing 52$ mm disponibile da fornitori terzi.	



## Collegare i paraluce

- 1 Collegare il paraluce e l'anello adattatore come mostrato.

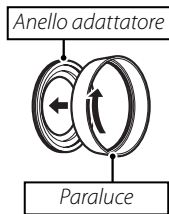

- 2 Collegare il paraluce alla fotocamera con l'anello adattatore collegato.

Ruotare il paraluce come mostrato.

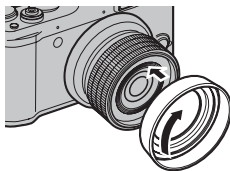

Conservare il tappo coprilente in un luogo sicuro quando non è utilizzato.

## Collegare i filtri (disponibili da fornitori terzi)

- 1 Rimuovere l'anello adattatore dal paraluce come mostrato.

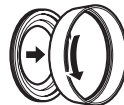

- 2 Collegare l'anello adattatore alla fotocamera.

Ruotare l'anello adattatore come mostrato.

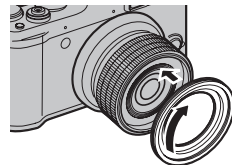

- 3 Collegare il filtro all'anello adattatore.

Per dettagli, consultare il manuale fornito con il filtro.



- Possono essere collegati solo filtri con  $\varnothing 52$  mm.
- Conservare il tappo coprilente in un luogo sicuro quando non è utilizzato.
- I filtri non possono essere collegati direttamente alla fotocamera. Assicurarsi di utilizzare un anello adattatore.
- Il paraluce può essere collegato dopo che il filtro è stato a sua volta collegato.

## Cura della fotocamera

Per garantire l'utilizzo ottimale della fotocamera, adottare le seguenti precauzioni.

### Conservazione e utilizzo

Se la fotocamera non sarà utilizzata per un lungo periodo di tempo, rimuovere la batteria e la scheda di memoria. Non conservare né utilizzare la fotocamera in luoghi:

- esposti a pioggia, vapore o fumo
- molto umidi o estremamente polverosi
- esposti alla luce diretta del sole o a temperature molto alte, come in un veicolo chiuso in una giornata soleggiata
- estremamente freddi
- soggetti a forti vibrazioni
- esposti a campi magnetici forti, come in prossimità di antenne trasmettenti, linee elettriche, emittenti radar, motori, trasformatori o magneti
- in contatto con sostanze chimiche volatili, come i pesticidi
- vicino a prodotti in vinile o gomma

### ■ *Acqua e sabbia*

L'esposizione all'acqua e alla sabbia possono inoltre danneggiare la fotocamera, i circuiti e i meccanismi interni. Quando si utilizza la fotocamera in spiaggia o al mare, evitare di esporla ad acqua e sabbia. Non collocare la fotocamera su superfici umide.

### ■ *Condensa*

Gli aumenti improvvisi della temperatura, come quando si entra in un edificio riscaldato in una giornata fredda, possono provocare la formazione di condensa all'interno della fotocamera. In tal caso, spegnere la fotocamera e attendere un'ora prima di riaccenderla. Se si forma della condensa sulla scheda di memoria, rimuovere la scheda e attendere che la condensa si asciughi.

### Pulizia

Utilizzare una pompetta per rimuovere la polvere dall'obiettivo e dal monitor, quindi strofinare delicatamente con un panno morbido e asciutto. È possibile rimuovere eventuali macchie residue strofinando delicatamente con della carta ottica FUJIFILM alla quale è stata applicata una quantità minima di liquido pulente per obiettivo. Prestare attenzione a non graffiare obiettivo e monitor. Il corpo della fotocamera può essere pulito con un panno morbido e asciutto. Non utilizzare alcol, solvente o altre sostanze chimiche volatili.

### In viaggio

Riporre la fotocamera nel bagaglio a mano. Il bagaglio imbarcato può subire urti violenti che possono danneggiare la fotocamera.

# Problemi e soluzioni





## Alimentazione e batteria

Problema	Soluzione
La fotocamera non si accende.	<ul style="list-style-type: none"><li>• <b>L'anello dello zoom (interruttore ON/OFF) non è ruotato correttamente:</b> ruotare l'anello dello zoom su <b>OFF</b> e quindi ruotare nuovamente l'anello dello zoom sul punto compreso tra 28 e 112 (📖 15).</li><li>• <b>La batteria è completamente scarica:</b> caricare la batteria o inserire una batteria di ricambio carica (📖 10).</li><li>• <b>La batteria è inserita in modo scorretto:</b> reinserirla nell'orientamento corretto (📖 11).</li><li>• <b>Lo sportello del vano batteria non è chiuso correttamente:</b> chiudere lo sportello del vano batteria (📖 11).</li><li>• <b>L'adattatore di rete CA e l'accoppiatore CC sono collegati in modo scorretto:</b> ricollegare l'adattatore di rete CA e l'accoppiatore CC.</li></ul>
Le batteria si scarica velocemente.	<ul style="list-style-type: none"><li>• <b>La batteria è fredda:</b> riscaldare la batteria collocandola in una tasca o un altro luogo caldo e reinserirla nella fotocamera immediatamente prima di scattare un'immagine.</li><li>• <b>È presente della sporcizia sui terminali della batteria:</b> pulire i terminali con un panno morbido e asciutto.</li><li>• <b>📷 LCD NITIDO è selezionato per 📷 CONTR. BATTERIA:</b> selezionare <b>📷 RISP. ENERGIA</b> per ridurre il consumo della batteria (📖 105).</li><li>• <b>EXR è selezionato per la modalità di scatto:</b> selezionare la modalità <b>📷</b> per ridurre il consumo della batteria (📖 23).</li><li>• <b>📷 TRACKING è selezionato per 📷 MODALITA' AF:</b> selezionare una modalità AF diversa (📖 86).</li><li>• <b>AF-C selezionato per la modalità di messa a fuoco:</b> consente di selezionare una modalità di messa a fuoco diversa (📖 46).</li><li>• <b>La batteria è stata ricaricata molte volte:</b> la batteria ha raggiunto il termine della sua vita utile. Acquistate una batteria nuova.</li></ul>
La fotocamera si spegne all'improvviso.	<ul style="list-style-type: none"><li>• <b>L'anello dello zoom (interruttore ON/OFF) non è ruotato correttamente:</b> ruotare l'anello dello zoom su <b>OFF</b> e quindi ruotare nuovamente l'anello dello zoom sul punto compreso tra 28 e 112 (📖 15).</li><li>• <b>La batteria è completamente scarica:</b> caricare la batteria o inserire una batteria di ricambio carica (📖 10).</li><li>• <b>L'adattatore CA o l'accoppiatore CC è stato scollegato:</b> ricollegare l'adattatore CA e l'accoppiatore CC.</li></ul>
La ricarica non si avvia.	Reinserire la batteria nell'orientamento corretto e assicurarsi che il caricatore sia collegato (📖 10).
La ricarica è lenta.	Caricate la batteria a temperatura ambiente (📖 iv).
La spia di ricarica si illumina ma la batteria non si carica.	<ul style="list-style-type: none"><li>• <b>È presente della sporcizia sui terminali della batteria:</b> pulire i terminali con un panno morbido e asciutto.</li><li>• <b>La batteria è stata ricaricata molte volte:</b> la batteria ha raggiunto il termine della sua vita utile. Acquistate una batteria nuova. Se la batteria non si carica ancora, contattate il rivenditore FUJIFILM.</li><li>• <b>La batteria è troppo calda o troppo fredda:</b> attendere che la temperatura della batteria si stabilizzi (📖 10).</li></ul>

**Menu e display**

Problema	Soluzione
Menu e display non sono in italiano.	Selezionare <b>ITALIANO</b> per  言語/LANG. (📖 17, 98).

**Fotografia**

Problema	Soluzione
Non vengono scattate immagini quando si preme il pulsante di scatto.	<ul style="list-style-type: none"> <li>• <b>La memoria è piena:</b> inserire una nuova scheda di memoria o eliminare le immagini (📖 12, 59).</li> <li>• <b>La memoria non è formattata:</b> formattare la scheda di memoria o la memoria interna (📖 99).</li> <li>• <b>I terminali della scheda di memoria sono sporchi:</b> pulire i contatti con un panno morbido e asciutto.</li> <li>• <b>La scheda di memoria è danneggiata:</b> inserire una nuova scheda di memoria (📖 12).</li> <li>• <b>La batteria è completamente scarica:</b> caricare la batteria o inserire una batteria di ricambio carica (📖 10).</li> <li>• <b>La fotocamera si è spenta automaticamente:</b> accendete la fotocamera (📖 15).</li> <li>• <b>La spia di stato era arancione durante la ripresa di un'immagine panoramica:</b> attendere finché la spia di stato non si spegne (📖 21).</li> </ul>
Il monitor LCD diventa scuro dopo lo scatto.	Il monitor LCD può scurirsi durante il caricamento del flash. Attendere qualche istante che il flash si carichi (📖 37).
La fotocamera non mette a fuoco.	<ul style="list-style-type: none"> <li>• <b>Il soggetto è vicino alla fotocamera:</b> selezionare la modalità macro (📖 36).</li> <li>• <b>Il soggetto è lontano dalla fotocamera:</b> annullare la modalità macro (📖 36).</li> <li>• <b>Il soggetto non è adatto alla messa a fuoco automatica:</b> utilizzare il blocco della messa a fuoco (📖 34).</li> </ul>
Le immagini non sono della stessa dimensione	Se è selezionato  per  <b>DIMENSIONI IMM.</b> in modalità  , la fotocamera ottimizzerà non soltanto la sensibilità e altre impostazioni, ma anche la dimensione dell'immagine. Per registrare tutte le immagini alla stessa dimensione, scegliere un'altra modalità di scatto o selezionare un'altra opzione per  <b>DIMENSIONI IMM.</b> (📖 83).
La modalità macro non è disponibile	Scegliere una modalità di scatto diversa (📖 23).
Il rilevamento intelligente dei volti non è disponibile.	<b>Il rilevamento intelligente dei volti non è disponibile nella modalità di scatto selezionata:</b> scegliere una modalità di scatto differente (📖 23).

Problema	Soluzione
Nessun volto rilevato.	<ul style="list-style-type: none"> <li>• <b>Il volto del soggetto è oscurato da occhiali da sole, un cappello, capelli lunghi o altri oggetti:</b> rimuovere gli oggetti ostruenti.</li> <li>• <b>Il volto del soggetto occupa solo una piccola area dell'immagine:</b> modificare la composizione in modo che il volto del soggetto occupi un'area più grande dell'immagine (📖 34).</li> <li>• <b>La testa del soggetto è inclinata o orizzontale:</b> chiedere al soggetto di tenere la testa dritta.</li> <li>• <b>La fotocamera è inclinata:</b> mantenere la fotocamera dritta (📖 19).</li> <li>• <b>Il volto del soggetto è scarsamente illuminato:</b> scattare in presenza di maggiore luminosità.</li> </ul>
Selezionato soggetto errato.	Il soggetto selezionato è più vicino al centro dell'inquadratura rispetto al soggetto principale. Ricomporre l'immagine o disattivare il rilevamento dei volti e scattare l'immagine utilizzando il blocco della messa a fuoco (📖 34).
Il flash non si attiva.	<ul style="list-style-type: none"> <li>• <b>Il flash non è disponibile nella modalità di scatto selezionata:</b> selezionare una differente modalità di scatto (📖 23).</li> <li>• <b>La fotocamera è in modalità super macro o in modalità di scatto in sequenza:</b> disattivare le modalità super macro e di scatto in sequenza (📖 36).</li> <li>• <b>La batteria è completamente scarica:</b> caricare la batteria o inserire una batteria di ricambio carica (📖 10).</li> <li>• <b>La fotocamera è in modalità silenziosa:</b> disattivare la modalità silenziosa (📖 98).</li> <li>• <b>Il flash non è alzato:</b> alzare il flash (📖 37).</li> </ul>
Alcune modalità flash non sono disponibili.	<ul style="list-style-type: none"> <li>• <b>La modalità flash desiderata non è disponibile nella modalità di scatto selezionata:</b> scegliere una modalità di scatto differente (📖 23).</li> <li>• <b>La fotocamera è in modalità silenziosa:</b> disattivare la modalità silenziosa (📖 98).</li> </ul>
Il flash non illumina completamente il soggetto.	<ul style="list-style-type: none"> <li>• <b>Il soggetto non rientra nella portata del flash:</b> posizionare il soggetto entro la portata del flash (📖 122).</li> <li>• <b>La finestra del flash è ostruita:</b> impugnare correttamente la fotocamera (📖 19).</li> <li>• <b>Selezionata alta velocità otturatore:</b> selezionare tempi più lenti (📖 25, 26).</li> </ul>
Le immagini sono sfocate.	<ul style="list-style-type: none"> <li>• <b>L'obiettivo è sporco:</b> pulire l'obiettivo (📖 110).</li> <li>• <b>L'obiettivo è bloccato:</b> tenere gli oggetti lontani dall'obiettivo (📖 19).</li> <li>• <b>!AF viene visualizzato durante lo scatto e la cornice di messa a fuoco è visualizzata in rosso:</b> verificare la messa a fuoco prima dello scatto (📖 116).</li> <li>• <b>Durante lo scatto viene visualizzato !CF:</b> utilizzare il flash o un treppiede (📖 37).</li> </ul>
Le immagini presentano un effetto macchiettatura.	<ul style="list-style-type: none"> <li>• <b>Sono selezionati tempi lenti di scatto ad alte temperature:</b> ciò è normale e non indica un malfunzionamento.</li> <li>• <b>La fotocamera è stata utilizzata in modo continuo ad alte temperature o viene visualizzato un avviso di temperatura:</b> spegnere la fotocamera e attendere che si raffreddi.</li> </ul>

Problema	Soluzione
Le immagini non vengono registrate.	L'alimentazione è stata interrotta durante lo scatto. Spegnerne la fotocamera prima di collegare l'adattatore CA/accoppiatore CC. Se la fotocamera viene lasciata accesa, i file, la scheda di memoria o la memoria interna possono danneggiarsi.
Il display mirino non è chiaro.	<b>La regolazione diottrica non è regolata correttamente:</b> fare scorrere il controllo della regolazione diottrica verso l'alto o il basso finché la visualizzazione mirino è a fuoco (📖 4).
Il monitor LCD non visualizza nulla.	<b>La modalità di visualizzazione è impostata su SPEGNIMENTO LCD:</b> premere <b>DISP/BACK</b> per scegliere una modalità di visualizzazione diversa (📖 6).
I suoni prodotti dalla fotocamera vengono registrati con i filmati.	<ul style="list-style-type: none"> <li>• <b>☑ CONTINUO è selezionato per 📷 MODALITA' AF:</b> selezionare una modalità AF differente (📖 86).</li> <li>• <b>Il Rilevamento Intelligente dei Volti è attivo:</b> disattivare il Rilevamento Intelligente dei volti (📖 52).</li> </ul>

## Riproduzione





Problema	Soluzione
Le immagini sono granulose.	Le immagini sono state scattate con una marca o un modello di fotocamera diverso.
Zoom durante la riproduzione non disponibile.	L'immagine è stata salvata in <b>600</b> o è di una fotocamera di altra marca o modello (📖 57).
Nessun audio durante la riproduzione di memo vocali e filmati.	<ul style="list-style-type: none"> <li>• <b>La fotocamera è in modalità silenziosa:</b> disattivare la modalità silenziosa (📖 98).</li> <li>• <b>Volume di riproduzione troppo basso:</b> regolare il volume della riproduzione (📖 101).</li> <li>• <b>Microfono ostruito:</b> tenere la fotocamera correttamente durante la registrazione (📖 2).</li> <li>• <b>Altoparlante ostruito:</b> tenere la fotocamera correttamente durante la riproduzione (📖 2).</li> </ul>
Le immagini selezionate non vengono eliminate	Alcune immagini selezionate per l'eliminazione sono protette. Rimuovere la protezione utilizzando il dispositivo utilizzato originariamente per applicare la protezione stessa (📖 92).
La numerazione dei file viene azzerata improvvisamente.	Lo sportello del vano batteria è stato aperto con la fotocamera accesa. Spegnerne la fotocamera prima di aprire lo sportello del vano batteria (📖 15).

## Collegamenti/Varie





Problema	Soluzione
Nessuna immagine o audio.	<ul style="list-style-type: none"> <li>• <b>La fotocamera non è collegata correttamente:</b> collegate correttamente la fotocamera (📖 68).</li> <li>• <b>Un cavo A/V è stato collegato durante la riproduzione del filmato:</b> collegate la fotocamera al termine della riproduzione del filmato.</li> <li>• <b>L'ingresso sul televisore è impostato su "TV":</b> impostate l'ingresso su "VIDEO".</li> <li>• <b>La fotocamera non è impostata sullo standard video corretto:</b> fate corrispondere la fotocamera alle impostazioni TV 📖 USCITA VIDEO (📖 104).</li> <li>• <b>Il volume del televisore è troppo basso:</b> regolare il volume.</li> </ul>
Nessun colore	Far corrispondere l'impostazione 📖 USCITA VIDEO della fotocamera a quella del televisore (📖 104).
Il computer non rileva la fotocamera.	Assicurarsi che la fotocamera e il computer siano collegati correttamente (📖 80).
Non trasferisce file RAW o JPEG ad un computer.	Per il trasferimento delle immagini, utilizzare il software in dotazione (📖 76).
Impossibile stampare le immagini.	<ul style="list-style-type: none"> <li>• <b>La fotocamera non è collegata correttamente:</b> collegate correttamente la fotocamera (📖 70).</li> <li>• <b>La stampante è spenta:</b> accendere la stampante.</li> </ul>
Viene stampata solo una copia/la data non viene stampata.	La stampante non è compatibile con PictBridge.
La fotocamera non risponde.	<ul style="list-style-type: none"> <li>• <b>Malfunzionamento provvisorio della fotocamera:</b> rimuovere e reinserire la batteria (📖 11) o scollegare e ricollegare l'adattatore CA/acoppiatore CC.</li> <li>• <b>La batteria è completamente scarica:</b> caricare la batteria (📖 10) o inserire una batteria di ricambio carica (📖 11).</li> </ul>
La fotocamera non funziona come previsto.	Rimuovere e reinserire la batteria (📖 11) o scollegare e ricollegare l'adattatore CA/acoppiatore CC. Se il problema persiste, contattare il rivenditore FUJIFILM di zona.
Voglio utilizzare un adattatore CA e un accoppiatore CC all'estero.	Controllare l'etichetta sull'adattatore CA. L'adattatore CA può essere utilizzato con un voltaggio di 100–240V. Consultare la propria agenzia di viaggio per informazioni sull'adattatore di spina.
Nessun audio.	Disattivare la modalità silenziosa (📖 98).















# Messaggi di avviso e display

I seguenti messaggi di avviso vengono visualizzati sul monitor LCD:

Avviso	Descrizione
 (rosso)	Batteria scarica. Caricare la batteria (📖 10) o inserire una batteria di ricambio completamente carica (📖 11).
 (lampeggia in rosso)	Batteria completamente scarica. Caricare la batteria (📖 10) o inserire una batteria di ricambio completamente carica (📖 11).
	Tempi lenti dell'otturatore. Le immagini potrebbero essere sfocate; utilizzare il flash o un treppiede.
<b>!AF</b> (visualizzato in rosso con cornice di messa a fuoco rossa)	La fotocamera non mette a fuoco. Provare una delle seguenti soluzioni: <ul style="list-style-type: none"><li>• Utilizzare il blocco di messa a fuoco su un altro soggetto alla stessa distanza, quindi ricomporre l'immagine (📖 34).</li><li>• Utilizzare la modalità macro per mettere a fuoco quando si scattano primi piani (📖 36).</li></ul>
Diaframma o tempi dell'otturatore visualizzati in rosso	Il soggetto è troppo chiaro o troppo scuro e l'immagine sarà sovra o sotto esposta. Se il soggetto è scuro, utilizzare il flash (📖 37).
<b>ERRORE FUOCO</b>	
<b>SPEGNI E RIACCENDI LA FOTOCAMERA</b>	Malfunzionamento della fotocamera. Spegnerne e riaccendere la fotocamera. Se il messaggio continua a essere visualizzato, contattare il rivenditore FUJIFILM di zona.
<b>ERRORE CONTROLLO LENTI</b>	
<b>MEMORIA NON INIZIALIZZATA</b>	<ul style="list-style-type: none"><li>• <b>La scheda di memoria o la memoria interna non è formattata o la scheda di memoria è stata formattata in un computer o su un altro dispositivo:</b> formattate la scheda di memoria o la memoria interna utilizzando l'opzione  <b>FORMATTA</b> nel menu delle impostazioni della fotocamera (📖 99).</li><li>• <b>È necessario pulire i contatti della scheda di memoria:</b> pulire i contatti con un panno morbido e asciutto (📖 99).</li><li>• <b>Malfunzionamento della fotocamera:</b> contattare un rivenditore FUJIFILM.</li></ul>
<b>MEMORIA PROTETTA</b>	La scheda di memoria è bloccata. Sbloccare la scheda (📖 12).
<b>ATTENDERE</b>	La scheda di memoria è formattata in modo errato. Utilizzare la fotocamera per formattare la scheda (📖 99).
	Spegnerne la fotocamera e attendere che si raffreddi. Se non viene effettuata alcuna azione, la fotocamera si spegne automaticamente.



Avviso	Descrizione
ERRORE MEMORIA	La scheda di memoria non è formattata per l'uso nella fotocamera. Formattare la scheda (☎ 99).
	I contatti della scheda di memoria devono essere puliti o la scheda di memoria è danneggiata. Pulire i contatti con un panno morbido e asciutto. Se il messaggio viene visualizzato nuovamente, formattare la scheda (☎ 99). Se il messaggio non scompare, sostituire la scheda.
	Scheda di memoria non compatibile. Utilizzare una scheda compatibile. (☎ 14).
	Malfunzionamento fotocamera. Contattare un rivenditore FUJIFILM.
 MEMORIA PIENA	La scheda di memoria o la memoria interna sono piene ed è impossibile registrare o copiare le immagini. Eliminare le immagini o inserire una scheda di memoria con maggiore spazio libero.
 MEMORIA PIENA	
MEMORIA INTERNA PIENA INSERIRE NUOVA CARD	
ERRORE SCRITTURA	<ul style="list-style-type: none"> <li>• <b>Errore della scheda di memoria o errore di collegamento:</b> reinserire la scheda di memoria o spegnere e riaccendere la fotocamera. Se il messaggio continua a essere visualizzato, contattare il rivenditore FUJIFILM di zona.</li> <li>• <b>Memoria insufficiente per registrare altre immagini:</b> eliminare le immagini o inserire una scheda di memoria con maggiore spazio libero.</li> <li>• <b>La scheda di memoria o la memoria interna non è formattata:</b> formattate la scheda di memoria o la memoria interna (☎ 99).</li> </ul>
	<ul style="list-style-type: none"> <li>• <b>Il file è danneggiato o non è stato creato con la fotocamera:</b> il file non può essere visualizzato.</li> <li>• <b>È necessario pulire i contatti della scheda di memoria:</b> pulire i contatti con un panno morbido e asciutto (☎ 99).</li> <li>• <b>Malfunzionamento della fotocamera:</b> contattare un rivenditore FUJIFILM.</li> </ul>
	ERRORE LETTURA
NUM. FOTO PIENA	I numeri foto della fotocamera sono esauriti (il numero della foto corrente è 999-9999). Formattare la scheda di memoria e selezionare <b>AZZERA</b> per  <b>FRAME NO.</b> Riprendere un'immagine per ripristinare la numerazione foto a 100-0001, quindi selezionare <b>CONT.</b> per  <b>FRAME NO.</b> (☎ 100).
PREMERE E RILASCIARE IL PULSANTE DISP PER DISATT. MODO SILENZIOSO	Si è tentato di scegliere una modalità flash o di regolare il volume con la fotocamera in modalità silenziosa. Uscire dalla modalità silenziosa scegliendo una modalità flash o regolando il volume (☎ 21).
TROPPE IMMAGINI	<ul style="list-style-type: none"> <li>• <b>La ricerca ha riportato più di 30000 risultati:</b> scegliere una ricerca che fornisca un minor numero di risultati.</li> <li>• <b>Sono state selezionate per la cancellazione più di 999 immagini:</b> scegliere un numero minore di immagini.</li> </ul>

Avviso	Descrizione
IMM. PROTETTA	È stato eseguito un tentativo di cancellare, ruotare o aggiungere un memo vocale a un'immagine protetta. Rimuovere la protezione e provare nuovamente (☰ 92).
 IMP. TAGLIARE	 immagini non possono essere tagliate.
IMP. TAGLIARE	Il file è danneggiato o non è stato creato con la fotocamera.
 COMANDO NON ESEGUIBILE	È stato effettuato un tentativo di creare una copia ridimensionata e impostata alla medesima dimensione, o superiore, di quella originale. Scegliere una dimensione inferiore.
 COMANDO NON ESEGUIBILE	
 COMANDO NON ESEGUIBILE	
IMPOSSIBILE RUOTARE	È stato effettuato un tentativo di ruotare un'immagine che non può essere ruotata.
 IMPOSSIBILE RUOTARE	Impossibile ruotare i filmati.
 COMANDO NON ESEGUIBILE	La rimozione effetto occhi rossi non può essere applicata all'immagine selezionata.
 COMANDO NON ESEGUIBILE	La rimozione effetto occhi rossi non può essere applicata ai filmati.
NESSUNA MEMORIA	Nessuna scheda di memoria inserita quando viene selezionato  <b>COPIA</b> . Inserire una scheda di memoria.
 NESSUNA IMMAGINE	La sorgente selezionata per  <b>COPIA</b> non contiene nessuna immagine. Selezionare un'altra origine.
 NESSUNA IMMAGINE	
 ERRORE	<ul style="list-style-type: none"> <li>• <b>Il file del memo vocale è danneggiato:</b> impossibile riprodurre il memo vocale.</li> <li>• <b>Malfunzionamento della fotocamera:</b> contattare un rivenditore FUJIFILM.</li> </ul>
ERRORE FILE DPOF	L'ordine di stampa DPOF sulla scheda di memoria corrente contiene oltre 999 immagini. Copiare le immagini nella memoria interna e creare un nuovo ordine di stampa.
DPOF NON IMPOSTAB.	Non è possibile stampare l'immagine utilizzando DPOF.
 DPOF NON IMPOSTABILE	Non è possibile stampare i filmati utilizzando DPOF.
ERRORE DI COMUNICAZIONE	Si è verificato un errore di collegamento durante la stampa o la copia delle immagini su un computer o un altro dispositivo. Verificare che il dispositivo sia acceso e controllare che il cavo USB sia collegato.
ERRORE STAMPANTE	Carta o inchiostro esaurito o altro errore della stampante. Controllare la stampante (per ulteriori informazioni, vedere il manuale della stampante). Per riprendere la stampa, spegnere e riaccendere la stampante.
ERRORE STAMPANTE RIPRENDERE?	Carta o inchiostro esaurito o altro errore della stampante. Controllare la stampante (per ulteriori informazioni, vedere il manuale della stampante). Se la stampa non riprende automaticamente, premere <b>MENU/OK</b> per riprendere.

Avviso	Descrizione
STAMPA IMPOSS.	È stato eseguito un tentativo di stampare un filmato, un'immagine non creata con la fotocamera o un'immagine in un formato non supportato dalla stampante. I filmati e alcune immagini creati con altri dispositivi non possono essere stampati; se si tratta di un fermo immagine creato con la fotocamera, verificare sul manuale della stampante e assicurarsi che la stampante supporti i formati JFIF-JPEG o Exif-JPEG. In caso contrario, non è possibile stampare le immagini.

## Capacità memoria interna/scheda di memoria

Nella seguente tabella è mostrato il tempo di registrazione o il numero di immagini disponibili in funzione delle dimensioni dell'immagine. Tutti i dati sono approssimativi; la dimensione dei file varia in base alla scena registrata, generando notevoli variazioni nel numero di file memorizzabili. Il numero di esposizioni o il tempo rimanente possono non diminuire uniformemente. È possibile scattare un numero limitato di foto di prova quando non è presente una scheda di memoria.









☒		Medio	Memoria interna (appross. 26 MB)		4 GB		8 GB	
			FINE	NORMAL	FINE	NORMAL	FINE	NORMAL
Fotografie	<b>L</b> 4:3	5	8	820	1300	1650	2620	
	<b>L</b> 16:9	7	11	1090	1720	2200	3450	
	<b>M</b> 4:3	8	16	1310	2530	2640	5080	
	<b>M</b> 16:9	11	22	1740	3350	3500	6720	
	<b>S</b> 4:3	16	30	2430	4590	4880	9210	
	<b>S</b> 16:9	23	35	3540	5160	7110	10370	
Filmati	<b>HD</b> 1920 <sup>1</sup>	12 sec.		38 min.		76 min.		
	<b>HD</b> 1280 <sup>1</sup>	17 sec.		49 min.		98 min.		
	<b>640</b> <sup>2</sup>	42 sec.		115 min.		232 min.		
	<b>HS</b> 640 × 480 <sup>3</sup>	32 sec.		85 min.		112 min.		
	<b>HS</b> 320 × 240 <sup>3</sup>	65 sec.		172 min.		345 min.		
	<b>HS</b> 320 × 112 <sup>3</sup>	32 sec.		86 min.		172 min.		

1 Utilizzare una scheda **CLASS 4** o superiore. Ciascun video non può superare i 29 minuti di lunghezza.

2 Ciascun video non può superare i 115 minuti di lunghezza.

3 Utilizzare una scheda **CLASS 4** o superiore. Ciascun video non può superare i 30 secondi di lunghezza.

# Specifiche

Sistema	
<b>Modello</b>	Focamera digitale X10
<b>Pixel effettivi</b>	12 milioni
<b>Sensore immagine</b>	EXR CMOS da 2/3 pollici con filtro primario di colore
<b>Supporto di memorizzazione</b>	• Memoria interna (apross. 26 MB) • Schede di memoria SD/SDHC/SDXC
<b>File system</b>	Conforme alla Design Rule for Camera File System (DCF), Exif 2.3, e Digital Print Order Format (DPOF)
<b>Formato file</b>	• <b>Fotografie:</b> Exif 2.3 JPEG (compresso); RAW (formato RAF originale, necessario software in dotazione); RAW+JPEG disponibile • <b>Video:</b> MOV (H.264) (stereo) • <b>Audio:</b> WAV (stereo)
<b>Dimensione immagine (pixel)</b>	• <b>L 4:3:</b> 4000 × 3000 • <b>L 3:2:</b> 4000 × 2664 • <b>L 16:9:</b> 4000 × 2248 • <b>L 1:1:</b> 2992 × 2992 • <b>M 4:3:</b> 2816 × 2112 • <b>M 3:2:</b> 2816 × 1864 • <b>M 16:9:</b> 2816 × 1584 • <b>M 1:1:</b> 2112 × 2112 • <b>S 4:3:</b> 2048 × 1536 • <b>S 3:2:</b> 2048 × 1360 • <b>S 16:9:</b> 1920 × 1080 • <b>S 1:1:</b> 1536 × 1536 •  <b>MOTION PANORAMA</b>  : 1624 × 11520 (verticale)/11520 × 1080 (orizzontale) •  <b>MOTION PANORAMA</b>  : 1624 × 5760 (verticale)/5760 × 1080 (orizzontale) •  <b>MOTION PANORAMA</b>  : 1624 × 3840 (verticale)/3840 × 1080 (orizzontale) •  <b>MOTION PANORAMA</b>  : 1624 × 11520 (verticale)/11520 × 1080 (orizzontale)
<b>Zoom digitale</b>	Circa 2.0 × con lo zoom digitale intelligente (fino a 8 × quando combinato con lo zoom ottico)
<b>Obiettivo</b>	Fujinon con obiettivo zoom ottico 4 ×, F2,0 (grandangolo)- F2,8 (teleobiettivo)
<b>Lunghezza focale</b>	f=7,1 mm–28,4 mm (formato equivalente al 35-mm: 28 mm 112 mm)
<b>Diaframma</b>	F2,0–F11 (grandangolo)/F2,8–F11 (teleobiettivo) con incrementi di 1/3 EV
<b>Gamma di messa a fuoco (distanza dalla parte anteriore dell'obiettivo)</b>	• Circa 50 cm–infinity (grandangolo); 80 cm–infinity (teleobiettivo) • <b>Macro:</b> circa 10 cm–3 m (grandangolo); 50 cm–5 m. (teleobiettivo) • <b>Super macro:</b> circa 1 cm–1 m. (grandangolo)
<b>Sensibilità</b>	Sensibilità output standard equivalent a ISO 100, 200, 250, 320, 400, 500, 640, 800, 1000, 1250, 1600, 2000, 2500, 3200, 4000 <sup>1</sup> , 5000 <sup>1</sup> , 6400 <sup>1</sup> , 12800 <sup>2</sup> ; <b>AUTO, AUTO (400), AUTO (800), AUTO (1600), AUTO (3200)</b> 1 dimensione immagine <b>M</b> o <b>S</b> 2 dimensione immagine <b>S</b>
<b>Misurazione</b>	Misurazione through-the-lens (TTL) 256 segmenti MULTI, SPOT, MEDIA
<b>Controllo esposizione</b>	Autoesposizione programmata (con programma AE), a priorità dei tempi AE, a priorità dei diaframmi AE ed esposizione manuale

<b>Sistema</b>	
<b>Compensazione dell'esposizione</b>	-2 EV - +2 EV in incrementi di 1/3 EV
<b>Modalità scene</b>	☀️ (NATURAL & 🌄), 🌞 (LUCE NATURALE), 📷 (RITRATTO), 🗿 (AMMORBIDIRE VOLTO), 🏞️ (PAESAGGIO), 🏃 (SPORT), 🌃 (NOTTE), 🌃 (NOTTE(CAV.TO)), 🎆 (FUOCHI ART.), 🌄 (TRAMONTO), 🌑 (NEVE), 🏖️ (SPIAGGIA), 🏊 (SUBACQUEO), 🎉 (PARTY), 🌸 (MACRO FIORE), 📄 (TESTO)
<b>Stabilizzazione immagine</b>	Stabilizzazione ottica (tipo lens-shift)
<b>Velocità otturatore (otturatore meccanico ed elettronico combinato)</b>	<ul style="list-style-type: none"> <li>☀️: 1/4 s - 1/1000 s</li> <li>🌃: 3 s - 1/1000 s</li> <li>🎆: 4 s - 1/2 s</li> <li><b>P. AUTO, Adv., SP</b> (eccetto 🌃, 🌃, e 🎆): 1/4 s - 1/4000 s</li> <li><b>Altre modalità:</b> 30 s - 1/4000 s</li> </ul>
<b>Scatto continuo</b>	<ul style="list-style-type: none"> <li>📷: max. 200 fotogrammi; è possibile selezionare un numero di fotogrammi da 10, 7, 5, e 3 fps (La frequenza varia in base alle condizioni di scatto o ai numeri delle foto nello scatto continuo.)</li> <li>📄: 16 o 8 fotogrammi (RAW+JPEG/RAW: max. 8 fotogrammi); è possibile selezionare un numero di fotogrammi da 10, 7, 5, e 3 fps</li> <li>📄: 3 fotogrammi (esposizione selezionata, sovraesposizione, sottoesposizione)</li> <li>📄: 3 fotogrammi (sensibilità selezionata, sensibilità aumentata, sensibilità diminuita)</li> <li>📄: 3 fotogrammi (PROVIA, Velvia, ASTIA) • 📄: 3 fotogrammi (100%, 200%, 400%)</li> </ul>
<b>Messa a fuoco</b>	<ul style="list-style-type: none"> <li><b>Modalità:</b> AF singolo, AF continuo, messa a fuoco manuale</li> <li><b>Selezione area di messa a fuoco:</b> Multi, area, tracking</li> <li><b>Sistema di messa a fuoco automatica:</b> AF a rilevamento di contrasto TTL</li> </ul>
<b>Bilanciamento del bianco</b>	Rilevamento automatico scena; 8 modalità di pre-impostazione manuale per luce diretta, ombra, luce fluorescente, luce fluorescente bianca calda, luce fluorescente bianca fredda, luce incandescente, immersione, temperatura colore ; bilanciamento del bianco personalizzato
<b>Autoscatto</b>	Off, 2 sec, 10 sec.
<b>Flash</b>	Flash pop-up manuale; il raggio effettivo quando la sensibilità è impostata su <b>AUTO (800)</b> è approssimativamente di 30 cm - 7,0 m (grandangolo), 50 cm - 5,0 m (teleobiettivo)
<b>Modalità flash</b>	Auto, flash forzato, disattivato, sincronizzazione lenta (rimozione occhi rossi disattivato); auto con rimozione occhi rossi, flash forzato con rimozione occhi rossi, disattivato, sincronizzazione lenta con rimozione occhi rossi (rimozione occhi rossi attivato)
<b>Mirino ottico</b>	Mirino ottico dello zoom; copertura fotogramma circa 85%
<b>Monitor</b>	Monitor LCD a colori da 2,8 pollici a 460 mila punti; copertura fotogramma circa 100%

**Sistema****Filmati**

- **FHD 1920:** 1920 × 1080 (1080p), 30 fps
- **HD 1280:** 1280 × 720 (720p), 30 fps
- **640:** 640 × 480 (VGA), 30 fps
- **HS: 640 × 480:** 640 × 480, 70 fps
- **HS: 320 × 240:** 320 × 240, 120 fps
- **HS: 320 × 112:** 320 × 112, 200 fps

**Nota:** FHD video i, HD e 640 sono registrati con suono stereo.

**Lingue**

Arabo, bulgaro, cinese semplificato, cinese tradizionale, ceco, danese, olandese, inglese, farsi, finlandese, francese, tedesco, greco, ebraico, ungherese, indonesiano, italiano, giapponese, kazako, coreano, lettone, lituano, norvegese, polacco, portoghese, rumeno, russo, serbo, slovacco, spagnolo, svedese, thailandese, turco, ucraino, vietnamita

**Terminali di ingresso/uscita**

**A/V OUT** (uscita audio/video) Uscita NTSC o PAL con audio monoaurale

**Uscita HDMI** Mini connettore HDMI

**Ingresso/uscita digitale** USB 2.0 ad alta velocità; condivide il connettore A/V OUT, MTP/PTP

**Alimentazione/altro****Fonti di alimentazione**

- Batteria ricaricabile NP-50
- Adattatore CA AC-5VX e accoppiatore CC CP-50 (venduti separatamente)

**Durata della batteria** (numero indicativo di scatti eseguibili con una batteria nuova o completamente carica)

Tipo di batteria	Numero indicativo di scatti
NP-50 (tipo in dotazione con la fotocamera)	270

Standard CIPA, misurata in modalità  (auto) utilizzando le batterie fornite in dotazione con la fotocamera (solo batterie alcaline) e scheda di memoria SD.

**Nota:** il numero di scatti eseguibili con la batteria varia in base al livello di carica della batteria e diminuisce in presenza di basse temperature.

**Dimensioni della fotocamera** 117,0 mm × 69,6 mm × 56,8 mm (L × A × P)

**Peso al momento dello scatto** Appross. 350 g, incluse batteria e scheda di memoria

**Peso fotocamera** Appross. 330 g, esclusi batteria, accessori e scheda di memoria

**Condizioni di funzionamento** • **Temperatura:** 0°C – +40°C • **Umidità:** 10%–80% (senza condensa)

**Batteria ricaricabile NP-50**

<b>Voltaggio nominale</b>	CC 3,6V
<b>Capacità nominale</b>	1000mAh
<b>Temperatura di funzionamento</b>	0°C – +40°C
<b>Dimensioni (W x H x D)</b>	35,4mm x 40,0mm x 6,6mm
<b>Peso</b>	Appross. 18 g

**Caricabatterie BC-45 W**

<b>Valutazione d'ingresso</b>	100V–240V CA, 50/60Hz
<b>Capacità ingresso</b>	• 100 V: 8,0VA • 240 V: 12VA
<b>Valutazione d'uscita</b>	4,2V CC, 550 mA
<b>Batterie supportate</b>	Batterie ricaricabili NP-50
<b>Tempo di ricarica</b>	Appross. 150 minuti (+20°C)
<b>Dimensioni (W x H x D)</b>	91 mm x 62 mm x 23 mm, sporgenze escluse
<b>Peso</b>	Appross. 67 g, batteria esclusa
<b>Temperatura di funzionamento</b>	0°C – +40°C

Peso e dimensioni variano secondo il paese o la regione di vendita.



**Sistemi televisivi a colori**

NTSC (National Television System Committee) è una specifica per televisori a colori adottata principalmente negli Stati Uniti, in Canada e in Giappone. PAL (Phase Alternation by Line) è un sistema per televisori a colori adottato principalmente in Europa e Cina.

**Avvisi**

- Specifiche soggette a variazioni senza preavviso; per le ultime informazioni, visitare [http://www.fujifilm.com/products/digital\\_cameras/index.html](http://www.fujifilm.com/products/digital_cameras/index.html). FUJIFILM declina qualsiasi responsabilità per i danni risultanti da errori nel presente manuale.
- Sebbene il monitor sia stato prodotto utilizzando una tecnologia avanzata ad alta precisione, possono apparire piccoli punti chiari e colori anomali (particolarmente vicino al testo). Ciò è normale per questo tipo di monitor e non indica un malfunzionamento; le immagini registrate con la fotocamera non ne subiscono conseguenze.
- Le fotocamere digitali possono non funzionare correttamente quando vengono esposte a forti interferenze radio (ad esempio campi elettrici, elettricità statica o rumore di linea).
- A causa del tipo di obiettivo utilizzato, possono presentarsi distorsioni ai bordi delle immagini. Ciò è normale.



# **Memo**

---

---

---

---

---

---

---

---

---

---

---

---

---

---

---

---

---

---

---

---

---

---

---

---

---

---

---

---

---

---

# **Memo**

---

---

---

---

---

---

---

---

---

---

---

---

---

---

---

---

---

---

---

---

---

---

---

---

# ***Memo***

---

---

---

---

---

---

---

---

---

---

---

---

---

---

---

---

---

---

---

---

---

---

---

---

# **Memo**

---

---

---

---

---

---

---

---

---

---

---

---

---

---

---

---

---

---

---

---

---

---









## *Memo*

---

---

---

---

---

---

---

---

---

---

---

---

---

---

---

---

---

---

---

---

---

---

---

---

---

---

# **Memo**

---

---

---

---

---

---

---

---

---

---

---

---

---

---

---

---

---

---

---

---

---

---

# FUJIFILM

---

## **FUJIFILM Corporation**

7-3, AKASAKA 9-CHOME, MINATO-KU, TOKYO 107-0052, JAPAN

[http://www.fujifilm.com/products/digital\\_cameras/index.html](http://www.fujifilm.com/products/digital_cameras/index.html)

Contattare il rivenditore di zona per riparazioni e assistenza. (vedere l'elenco World-wide Network)