

FUJIFILM

BL01600-U02 **KO**

DIGITAL CAMERA X10

사용 설명서

본 제품을 구입해주셔서 감사합니다.
본 설명서는 FUJIFILM 디지털 카메라
및 함께 제공되는 소프트웨어의 사용
방법에 대해 설명합니다. 카메라를 사
용하시기 전에 반드시 이 설명서의 내
용 및 “안전상의 주의”(㉓ ii)에 기재
된 경고를 읽고 따라 주십시오.

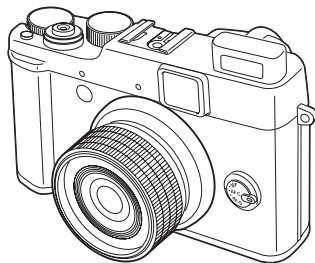

관련제품에 관한정보를 보려면 아래의 당사웹사이트를 방문하시기 바랍니다.
http://www.fujifilm.com/products/digital_cameras/index.html

시작하기 전에

첫 단계

촬영 및 재생에 관한 기본 정보

촬영에 관한 추가 정보

재생에 관한 추가 정보

동영상

연결

메뉴

참고 자료

문제 해결

부록



안전상의 주의

사용 전 반드시 이 참고사항을 읽으십시오.

안전 참고사항

- 카메라를 정확히 사용하십시오. 사용하기 전에 이 안전 참고사항과 사용 설명서를 주의 깊게 읽으십시오.
- 이 안전 참고사항을 읽은 후에 안전한 장소에 보관하십시오.

아이콘에 대하여

아래 표시된 아이콘들은 이 문서에서 해당 아이콘으로 표시된 정보가 무시되거나 제품을 부정확하게 사용할 경우 발생할 수 있는 부상이나 손상의 심각도를 표시하기 위해 사용됩니다.



경고

이 아이콘은 해당 정보를 무시할 경우 사망이나 중상이 발생할 수 있음을 나타냅니다.



주의

이 아이콘은 해당 정보를 무시할 경우 부상이나 물질적 손상이 발생할 수 있음을 나타냅니다.

아래 아이콘들은 준수해야 하는 정보의 성격을 나타내기 위해 사용됩니다.



삼각형 아이콘은 이 정보를 주의해야 함을 알려줍니다(“중요”).



대각선 빗금이 있는 원형 아이콘은 표시된 행위가 금지된다는 것을 알려줍니다(“금지”).



느낌표가 포함된 검은색 원형 아이콘은 어떤 행동을 해야 한다는 것을 알려줍니다(“필수”).

경고



소켓에서 플러그를 빼십시오.

문제가 발생하면 카메라를 끄고 배터리를 제거한 다음 AC 전원 어댑터를 분리하고 플러그를 빼십시오.

카메라에서 연기가 나오거나 이상한 냄새가 나거나 그 밖의 비정상적인 상태에서 카메라를 계속 사용할 경우 화재나 감전이 발생할 수 있습니다.

• 한국FUJIFILM A/S 센터에 문의하십시오.

경고



물이나 이물질이 노출되지 않게 하십시오.

물이나 이물질이 카메라 안으로 들어가지 않게 하십시오. 물이나 이물질이 카메라에 들어가면 카메라를 끄고 배터리를 제거하고 AC 전원 어댑터를 분리하여 플러그를 빼십시오. 카메라를 계속 사용할 경우 화재나 감전이 발생할 수 있습니다.

• 한국FUJIFILM A/S 센터에 문의하십시오.



욕실에서 또는 샤워 중에 사용하지 마십시오.

카메라를 욕실에서 또는 샤워 중에 사용하지 마십시오. 그럴 경우 화재나 감전이 발생할 수 있습니다.



분해하지 마십시오.

분해하거나 개조하려고 하지 마십시오(절대 카메라 본체를 열지 마십시오). 이 주의사항을 지키지 않으면 화재나 감전 사고가 발생할 수 있습니다.



내부 부품에 손대지 마십시오.

떨어뜨리거나 기타 사고로 인하여 제품이 파손되어 내부가 노출되는 경우 드러난 부품에 손대지 마십시오. 이 주의 사항을 지키지 않고 손상된 부품에 손을 대면 감전 사고나 부상을 당할 수 있습니다. 감전 사고나 부상을 당하지 않도록 주의하면서 즉시 배터리를 빼낸 후 제품을 구입처로 가지고 가서 문의하십시오.



연결 코드를 바꾸거나, 가열하거나, 과도하게 비틀거나 잡아 당기지 마십시오. 또한 연결 코드 위에 무거운 물건을 놓지 마십시오. 이러한 행위는 코드를 손상시키고 화재나 감전을 일으킬 수 있습니다.

• 코드가 손상될 경우 한국FUJIFILM A/S 센터에 연락하십시오.



카메라를 불안정한 표면 위에 올려놓지 마십시오. 이럴 경우 카메라가 떨어지거나 뒤집어져서 손상될 수 있습니다.



이동 중에는 사진을 촬영하지 마십시오. 걷고 있거나 자동차를 운전하고 있을 때는 카메라를 사용하지 마십시오. 그럴 경우 넘어지거나 자동차 사고가 날 수 있습니다.











뇌우 중에는 카메라의 금속 부분을 만지지 마십시오. 그럴 경우 뇌방전으로 발생하는 유도 전류로 인해 감전될 수 있습니다.















반드시 지정된 방식으로 배터리를 사용하십시오. 표시에 맞춰서 배터리를 장착하십시오.



배터리를 가열하거나 변경하거나 분해하지 마십시오. 배터리를 떨어뜨리거나 충격을 가하지 마십시오. 배터리를 금속 제품과 함께 보관하지 마십시오. 지정된 모델 이외의 충전기를 사용하여 배터리를 충전하지 마십시오. 그럴 경우 배터리가 폭발하거나 누출되어 화재가 발생하거나 부상을 입을 수 있습니다.

 경고	
	이 카메라와 함께 사용하도록 지정된 배터리나 AC 전원 어댑터만 사용하십시오. 표시된 전원 전압 이외의 전압을 사용하지 마십시오. 다른 전원을 사용할 경우 화재가 발생할 수 있습니다.
	배터리가 누출되어 배터리액이 눈, 피부 또는 옷에 접촉할 경우, 즉시 접촉 부위를 깨끗한 물로 씻어내고 의사에게 진찰을 받거나 긴급 전화번호를 거십시오.
	여기에 지정된 충전기 이외의 충전기를 사용하여 배터리를 충전하지 마십시오. Ni-MH 배터리 충전기는 FUJIFILM HR-AA Ni-MH 배터리 용으로 설계되었습니다. 이 충전기를 사용하여 일반 배터리 또는 다른 종류의 충전지를 충전할 경우 배터리액이 누출되거나 배터리가 과열 또는 폭발할 수 있습니다.
	배터리를 올바르게 교체하지 않으면 폭발의 위험이 있습니다. 같거나 동등한 수준의 배터리로만 교체하십시오.
	인화성 물체, 폭발성 가스, 먼지가 있는 곳에서 사용하지 마십시오.
	배터리를 가지고 다닐 때는 디지털 카메라 안에 장착하거나 단단한 케이스 안에 보관하십시오. 배터리를 보관할 때는 단단한 케이스 안에 넣으십시오. 폐기할 때는 배터리 단자를 절연 테이프로 덮으십시오. 다른 금속 물질이나 배터리와 접촉할 경우 배터리가 발화 또는 폭발할 수 있습니다.
	메모리 카드를 어린이가 손에 닿지 않는 곳에 보관하십시오. 메모리 카드는 작기 때문에 아이들이 삼킬 수 있습니다. 메모리 카드를 반드시 어린이가 손에 닿지 않는 곳에 보관하십시오. 아이가 메모리 카드를 삼킬 경우 의사의 진찰을 받거나 긴급 전화번호를 거십시오.

 주의	
	이 카메라를 기름 연기, 증기, 습기 또는 먼지가 많은 장소에서 사용하지 마십시오. 그럴 경우 화재나 감전이 발생할 수 있습니다.
	이 카메라를 온도가 매우 높은 장소에 놔두지 마십시오. 밀폐된 자동차 또는 직사광선을 받는 장소에 카메라를 놔두지 마십시오. 그럴 경우 화재가 발생할 수 있습니다.
	어린이가 손에 닿지 않는 곳에 보관하십시오. 아이가 이 제품을 사용할 경우 부상을 입을 수도 있습니다.

 주의	
	카메라 위에 무거운 물건을 놓지 마십시오. 그럴 경우 무거운 물건이 뒤집히거나 떨어져서 부상을 입을 수 있습니다.
	AC 전원 어댑터가 연결되어 있는 상태로 카메라를 움직이지 마십시오. AC 전원 어댑터에서 분리할 때 연결 코드를 잡아당기지 마십시오. 그럴 경우 전원 코드나 케이블이 손상되어 화재나 감전이 발생할 수 있습니다.
	플러그가 손상되었거나 플러그 소켓 연결이 느슨할 때는 AC 전원 어댑터를 사용하지 마십시오. 그럴 경우 화재나 감전이 발생할 수 있습니다.
	카메라 또는 AC 전원 어댑터를 형광이나 담요로 덮거나 감싸지 마십시오. 그럴 경우 열이 축적되어 케이스가 비틀어지거나 화재가 발생할 수 있습니다.
	카메라를 청소할 때 또는 오랫동안 카메라를 사용하지 않을 경우에는 배터리를 제거하고 AC 전원 어댑터를 분리해서 플러그를 빼놓으십시오. 그렇게 하지 않을 경우 화재나 감전이 발생할 수 있습니다.
	충전이 끝나면 충전기의 플러그를 소켓에서 빼십시오. 충전기의 플러그를 소켓에 계속 연결시켜 놓으면 화재가 발생할 수 있습니다.
	플래시를 사람 눈에 너무 가까이에서 사용하면 시력에 일시적으로 영향을 줄 수 있습니다. 유아와 어린이아이를 촬영할 때 특히 주의하십시오.
	메모리 카드를 제거할 때 카드가 슬롯에서 너무 빨리 튀어나올 수 있습니다. 손가락으로 카드를 누른 뒤 부드럽게 놓아주십시오.
	정기적으로 카메라 내부 시험과 청소를 요청하십시오. 카메라에 먼지가 쌓이면 화재나 감전이 발생할 수 있습니다. •2년에 한 번씩 한국FUJIFILM A/S 센터에 연락하여 내부 청소를 요청하십시오. •이것은 무료 서비스가 아닙니다.
	플래시를 터뜨리기 전에 플래시 창에서 손가락을 치웁니다. 이 주의사항을 지키지 않으면 화상을 입을 수 있습니다.
	플래시 창을 깨끗이 하고 창을 가리지 않은 채로 플래시를 사용합니다. 이 주의사항을 지키지 않으면 연기가 변색이 생길 수 있습니다.

전원 및 배터리

* 다음 설명을 읽기 전에 배터리 종류를 확인하십시오.

아래에서는 배터리의 올바른 사용법과 배터리 수명을 늘리는 방법에 대해 설명합니다. 배터리를 부정확하게 사용하면 배터리 수명이 짧아지거나, 배터리액 누출, 과열, 화재 또는 폭발이 발생할 수 있습니다.

1 카메라는 재충전 가능한 리튬이온 배터리를 사용합니다.

* 배송 시에는 배터리가 완전히 충전되어 있지 않습니다. 배터리를 사용하기 전에 반드시 충전하십시오.

* 배터리를 가지고 다닐 때는 디지털 카메라 안에 장착하거나 부드러운 케이스 안에 보관하십시오.

■ 배터리의 특징

- 배터리는 사용하지 않아도 시간이 지날수록 잔량이 소모됩니다. 최근에(하루 이틀 전) 충전된 배터리를 사용하여 사진을 촬영하십시오.
- 배터리 수명을 극대화하기 위해 가능하면 카메라 사용 후 즉시 카메라를 끄십시오.
- 추운 지역이나 온도가 낮은 경우 촬영 가능한 매수가 줄어듭니다. 완전히 충전된 예비 배터리를 가지고 다니십시오. 배터리

를 주머니 안이나 그 외의 따뜻한 곳에 넣어 두었다가 촬영 직전에 카메라에 장착하면 충전량을 늘릴 수 있습니다. 전기 담요(방석)를 사용할 경우에는 배터리가 담요에 직접 닿지 않게 주의하십시오. 추운 곳에서 고갈된 배터리를 사용할 경우 카메라가 작동하지 않을 수도 있습니다.

■ 배터리 충전

- 배터리 충전기(동봉됨)를 사용하여 배터리를 충전할 수 있습니다.
- 0°C ~ +40°C의 주위 온도에서 배터리를 충전할 수 있습니다. 배터리 충전 시간은 사용 설명서를 참고하십시오.
- +10°C ~ +35°C의 주위 온도에서 배터리를 충전하는 것이 좋습니다. 이 범위 밖의 온도에서 배터리를 충전할 경우 배터리 성능이 낮아져서 충전 시간이 더 오래 걸립니다.
- 0°C 이하의 온도에서는 배터리를 충전할 수 없습니다.
- 재충전 가능한 리튬이온 배터리는 충전하기 전에 완전히 방전시키거나 고갈시킬 필요가 없습니다.
- 충전 후 또는 사용 직후에는 배터리가 따뜻하게 느껴질 수도 있습니다. 이것은 정상입니다.
- 완전히 충전된 배터리를 재충전하지 마십시오.

■ 배터리 수명

정상 온도에서는 배터리를 300회 이상 사용할 수 있습니다. 배터리의 동력 공급 시간이 크게 줄어드는 경우에는 배터리가 유효 수명에 도달했음을 의미하므로 교체해야 합니다.

■ 보관 참고사항

- 배터리를 충전한 상태에서 오랫동안 보관할 경우 배터리 성능이 감소될 수 있습니다. 배터리를 오랫동안 사용하지 않을 경우에는 배터리를 보관하기 전에 방전시키십시오.
- 카메라를 오랫동안 사용하지 않을 계획이라면 카메라에서 배터리를 제거하십시오.
- 배터리를 선선한 장소에 보관하십시오.
- 배터리는 +15°C ~ +25°C의 주위 온도에서 건조한 장소에 보관해야 합니다.
- 배터리를 온도가 높거나 매우 낮은 장소에 놔두지 마십시오.

■ 배터리 취급

안전 주의사항:

- 배터리를 목걸이나 머리핀과 같은 금속 물체와 함께 가지고 다니거나 보관하지 마십시오.
- 배터리를 가열하거나 불 속에 던지지 마십시오.
- 배터리를 분해하거나 변경하지 마십시오.

- 지정된 충전기 이외의 충전기로 배터리를 재충전하지 마십시오.
- 사용이 끝난 배터리를 즉시 폐기하십시오.
- 배터리를 떨어뜨리거나 강한 충격을 가하지 마십시오.
- 배터리가 물에 닿지 않게 하십시오.
- 배터리 단자를 항상 깨끗하게 유지하십시오.
- 배터리를 더운 장소에 보관하지 마십시오. 또한 배터리를 오랫동안 사용할 경우 카메라 본체와 배터리가 따뜻해집니다. 이것은 정상입니다. 오랫동안 사진을 촬영하거나 이미지를 볼 때는 AC 전원 어댑터를 사용하십시오.

2 카메라는 AA 크기 알칼리 또는 Ni-MH(니켈 수소) 충전지를 사용합니다.

* 사용 가능한 배터리에 대한 자세한 설명은 카메라 사용 설명서를 참조하십시오.

■ 배터리 사용 시 주의사항

- 배터리를 가열하거나 불 속에 던지지 마십시오.
- 배터리를 목걸이나 머리핀과 같은 금속 물체와 함께 가지고 다니거나 보관하지 마십시오.
- 배터리를 물에 노출시키거나 젖게 하거나 습기찬 곳에 보관하지 마십시오.

- 배터리 케이스를 포함하여 배터리를 분해하거나 변경하지 마십시오.
- 배터리를 너무 강한 충격을 가하지 마십시오.
- 누출되거나 변형되거나 변색된 배터리를 사용하지 마십시오.
- 배터리를 덩거나 습기찬 장소에 보관하지 마십시오.
- 배터리를 유아와 어린이이 손에 닿지 않는 곳에 보관하십시오.
- 배터리의 극성(⊕와 ⊖)이 맞는 지 확인하십시오.
- 새 배터리를 사용한 배터리와 함께 사용하지 마십시오. 충전된 배터리와 방전된 배터리를 함께 사용하지 마십시오.
- 다른 종류 또는 브랜드의 배터리를 함께 사용하지 마십시오.
- 카메라를 오랫동안 사용하지 않을 계획이라면 카메라에서 배터리를 제거하십시오. 카메라에서 배터리를 제거할 경우 시간 및 날짜 설정이 지워집니다.
- 배터리를 사용한 직후에는 따뜻한 느낌이 듭니다. 배터리를 제거하기 전에 카메라를 끄고 배터리가 식을 때까지 기다리십시오.
- 배터리는 추운 날씨나 장소에서는 제대로 작동하지 않으므로 배터리를 옷 속에 넣어서 따뜻하게 한 후에 사용하십시오. 추울 때는 배터리가 잘 작동하지 않습니다. 온도가 정상으로 되돌아오면 다시 작동할 것입니다.

- 배터리 단자가 더러울 경우 (지문 등) 배터리 충전량이 줄어드는 것을 방지하기 위해 배터리를 정기적으로 청소하십시오. 배터리를 부드러운 마른 헝겊으로 잘 닦으십시오.

! 배터리에서 액체가 누출될 경우 배터리 함을 깨끗이 닦은 후에 새 배터리를 장착하십시오.

! 배터리액이 손이나 옷에 묻을 경우 해당 부위를 물로 깨끗이 씻어내십시오. 배터리액이 눈에 묻을 경우 시력을 잃어버릴 수도 있으므로 주의하십시오. 그럴 경우에는 눈을 문지르지 마십시오. 깨끗한 물로 배터리액을 씻어내고 의사에게 치료를 받으십시오.

■ AA 크기 Ni-MH 배터리의 올바른 사용법

- Ni-MH 배터리를 오랫동안 사용하지 않고 보관해 두면 “비활성화” 될 수 있습니다. 또한 부분 방전된 Ni-MH 배터리를 반복적으로 충전하면 “메모리 효과”의 영향을 받을 수 있습니다. “비활성화”되거나 “메모리 효과”의 영향을 받은 Ni-MH 배터리는 충전 후에 동력 공급 시간이 짧아지는 문제가 발생합니다. 이 문제를 방지하려면 카메라의 “충전지 방전” 기능을 사용하

서 충전과 재충전을 몇 번 반복하십시오. 비활성화와 메모리 효과는 Ni-MH 배터리의 특성이며 배터리 고장이 아닙니다. “충전지 방전” 방법은 사용자 설명서를 참고하십시오.

! 주의

- 알칼리 배터리를 사용할 때는 “충전지 방전” 기능을 사용하지 마십시오.
- Ni-MH 배터리를 충전할 때는 고속 배터리 충전기(별매)를 사용하십시오. 충전기를 올바르게 사용하는 방법을 확인하려면 충전기와 함께 제공된 설명서를 참고하십시오.
- 배터리 충전기를 사용하여 다른 배터리를 충전하지 마십시오. 충전 후에는 배터리가 따뜻하게 느껴집니다.
- 카메라의 특성으로 인해서 카메라를 끄더라도 적은 양의 전류가 사용됩니다. 특히 Ni-MH 배터리를 카메라에 오랫동안 넣어두면 배터리가 과방전되어 재충전 후에도 사용할 수 없게 될 수도 있습니다.
- Ni-MH 배터리는 사용하지 않으면 자동 방전되며 그로 인해 사용할 수 있는 시간이 단축될 수 있습니다.
- Ni-MH 배터리는 과방전될 경우 (예를 들어 플래시 등으로 배터리 방전) 급속하게 열화됩니다.

카메라의 “충전지 방전” 기능을 사용하여 배터리를 방전시키십시오. Ni-MH 배터리는 사용 수명이 제한되어 있습니다. 방전-충전 주기를 반복한 후에도 짧은 시간 밖에 사용할 수 없을 경우 배터리의 사용 수명이 끝났을 수도 있습니다.

■ 배터리 폐기

- 배터리를 폐기할 때는 현지 폐기물 폐기 법규를 준수하십시오.

3 두 모델 모두에 대한 참고사항 (1, 2)

■ AC 전원 어댑터

- 항상 AC 전원 어댑터를 사용하십시오. FUJIFILM AC 전원 어댑터 이외의 어댑터를 사용할 경우 디지털 카메라가 손상될 수 있습니다. AC 전원 어댑터에 대한 자세한 설명은 카메라 사용 설명서를 참조하십시오.
- 실내용 AC 전원 어댑터만 사용하십시오.
- 연결 코드 플러그를 DC 입력 단자에 단단히 연결하십시오.
- DC 입력 단자에서 코드를 분리하기 전에 먼저 FUJIFILM 디지털 카메라를 끄십시오. 플러그를 부드럽게 잡아당겨서 분리하십시오. 코드를 잡고 잡아당기지 마십시오.
- 카메라 이외의 기기에 AC 전원 어댑터를 사용하지 마십시오.

- 사용 중에 AC 전원 어댑터가 뜨거워 집니다. 이것은 정상입니다.
- AC 전원 어댑터를 분해하지 마십시오. 그렇게 할 경우 위험해질 수 있습니다.
- AC 전원 어댑터를 덮고 습기찬 곳에서 사용하지 마십시오.
- AC 전원 어댑터에 강한 충격을 가하지 마십시오.
- AC 전원 어댑터에서 웅웅 소리가 날 수도 있습니다. 이것은 정상입니다.
- 라디오 근처에서 사용할 경우 AC 전원 어댑터가 잡음을 발생시킬 수도 있습니다. 이럴 경우 카메라를 라디오에서 멀리 이동하십시오.

카메라를 사용하기 전에

구름 한 점 없는 맑은 하늘의 해와 같이 지나치게 밝은 광원을 향해 카메라의 초점을 맞추지 마십시오. 이 주의사항을 지키지 않으면 카메라의 이미지 센서가 손상될 수 있습니다.

■ 촬영 전 시합 촬영

- 중요한 사진을 찍을 때는(결혼식, 해외 여행 등) 항상 시합 촬영을 한 후에 이미지를 보고 카메라가 정상 작동하는지 확인하십시오.
- FUJIFILM 주식회사는 본 제품의 고장으로 인해 발생한 우발적인 손실(촬영 비용이나 촬영 실패로 인한 수입 손실)에 대해 책임을 질 수 없습니다.

■ 저작권에 대한 참고사항

디지털 카메라 시스템을 사용하여 녹화된 이미지는 개인적인 용도를 제외하고 소유자의 동의 없이 저작권법을 침해하는 방식으로 사용할 수 없습니다. 개인적인 용도라도 무대 공연, 오락 및 전시회의 촬영에는 일부 제약사항이 적용됩니다. 또한 사용자들은 저작권법의 보호를 받는 이미지나 데이터가 포함된 메모리 카드를 양도하는 것은 저작권법이 부과한 제약사항 이내에서만 허가된다는 사실을 주의해야 합니다.

■ 디지털 카메라 취급

이미지를 정확히 녹화하기 위해 이미지가 녹화되는 동안 카메라가 충격을 받지 않게 주의하십시오.

■ 액정

LCD 화면이 손상될 경우 화면의 액정을 특히 주의하십시오. 다음 중 하나와 같은 상황이 발생할 경우 지시에 따라 긴급 조치를 취하십시오.

- 액정이 피부에 닿을 경우: 해당 부위를 형검으로 닦아낸 다음 비누와 흐르는 물을 사용해서 씻어내십시오.
- 액정이 눈으로 들어갈 경우: 액정이 들어간 눈을 깨끗한 물로 최소한 15분 동안 깨끗이 씻어낸 다음 의사의 진찰을 받으십시오.
- 액정을 삼켰을 경우:

입을 물로 깨끗이 씻어내십시오. 많은 양의 물을 마시고 구토를 유도하십시오. 의사의 도움을 구하십시오.

LCD 패널이 첨단 기술을 사용해 생산되지만, 검은색 점이나 영구적인 점이 발생할 수 있습니다. 이는 고장인 아니며, 기록된 이미지는 아무런 영향도 미치지 않습니다.

■ 상표 정보

xD-Picture Card 및 는 FUJIFILM Corporation의 상표입니다. 이 설명서에 수록된 서체는 DynaComware Taiwan Inc.에서 단독 개발한 것입니다. Macintosh, QuickTime, Mac OS는 미국 및 다른 국가에서 Apple Inc.의 상표입니다. Windows 7, Windows Vista 및 Windows 로고는 Microsoft 그룹의 상표입니다. Adobe 및 Adobe Reader는 미국 및/또는 다른 국가에서 설립된 Adobe Systems의 상표 또는 등록상표입니다. SDHC와 SDXC 로고는 SD-3C, LLC의 상표입니다. HDMI 로고는 상표입니다. SDHC 및 HDMI 로고는 상표입니다. YouTube는 Google Inc.의 상표입니다. 이 설명서에 언급된 기타 모든 상표들은 각 소유권자의 상표 또는 등록상표입니다.

■ 전기 간섭에 대한 참고사항

카메라를 병원이나 비행기 안에서 사용할 경우 이 카메라가 병원이나 비행기 안에 있는 다른 장비에 간섭을 일으킬 수 있으므로 주의하십시오. 자세한 내용은 해당 법규를 확인하시기 바랍니다.

■ 컬러 텔레비전 시스템에 대한 설명

NTSC: 주로 미국, 캐나다 및 일본에서 채택하고 있는 미국 텔레비전 체계 위원회의 컬러 텔레비전 방송 규격입니다.

PAL: Phase Alternation by Line의 약어이며, 주로 유럽과 중국에서 채택하고 있는 컬러 텔레비전 방송 규격입니다.

■ Exif Print(Exif 버전 2.3)

Exif Print 포맷은 최적의 인화를 위한 다양한 촬영 정보가 포함된 새로 개정한 디지털 카메라 파일 포맷입니다.

중요 참고사항: 소프트웨어를 사용하기 전에 읽어주십시오.

관할 당국의 허가를 받지 않은 상태에서 라이선스 소프트웨어의 전체 또는 일부를 직접 또는 간접적으로 수출해서는 안 됩니다.

참고

화재나 쇼크 발생 위험을 예방하려면 카메라를 비가 오는 곳이나 습기가 찬 곳에서 사용하지 마십시오.

카메라를 사용하기 전에 “안전 주의사항” 을 읽고 숙지하여 주십시오.

과염소산 물질-특별 취급 규정이 적용될 수 있습니다. <http://www.dtsc.ca.gov/hazardouswaste/perchlorate> 를 참조하십시오.

가정에서의 전기 및 전자 장비 폐기 지침

유럽 연합, 노르웨이, 아이슬란드 및 리히텐슈타인: 이 제품이나 설명서, 보증서 또는 포장에 표시된 이 기호는 제품을 가정의 일반 쓰레기로 처리해서는 안 된다는 것을 의미합니다. 이러한 제품은 지정된 전기 및 전자 장비 재활용품 수집 장소에 폐기해야 합니다.



이 제품을 올바른 방법으로 폐기함으로써, 잘못된 폐기 방식 때문에 환경과 신체 건강에 미칠 수 있는 부정적인 결과를 예방할 수 있습니다.

배터리나 축전지에 표시된 이 기호는 해당 배터리를 가정의 일반 쓰레기로 처리해서는 안 된다는 의미입니다.



쉽게 뺄 수 있는 배터리나 축전기가 들어 있는 장비는 현지 규정에 따라 폐기하십시오.

자원 재활용은 천연 자원에 보호에 도움이 됩니다. 이 제품의 재활용에 대한 자세한 내용은 현지 동사무소나 생활자원 수거 담당부서 또는 제품 구입처에 문의하십시오.

유럽 연합, 노르웨이, 아이슬란드 및 리히텐슈타인 이외 국가: 배터리나 축전지를 포함하여 본 제품을 폐기할 때는 현지 담당기관에 문의하여 적절한 폐기 방법을 알아보십시오.

EG 적합성 선언(Declaration of Conformity)

본 회사는

이름: FUJIFILM Electronic Imaging Europe GmbH

주소: Benzstrasse 2 47533 Kleve, Germany

다음 제품이

제품 이름: FUJIFILM DIGITAL CAMERA X10

제조업체 이름: FUJIFILM Corporation

제조업체 주소: 7-3, AKASAKA 9-CHOME, MINATO-KU, TOKYO, 107-0052 JAPAN

다음 표준을

안전: EN60065: 2002 + A1: 2006 + A11: 2008

EMC: EN55022: 2006 + A1: 2007 Class B

EN55024: 1998 + A1: 2001 + A2: 2003

EN61000-3-2: 2006

EN61000-3-3: 2008

EMC 지침(EMC Directive)(2004/108/EC) 및 저전압 지침(Low Voltage Directive)(2006/95/EC)의 규정을 준수합니다.



독일 클레베

2011년 10월 1일

장소

일자

서명, 관리 책임자

NP-50

제조년월일



전지 표면에 표기

예) X L S B

(2007년 12월 25일 생산의 경우)

사양변경이력(A → B → C...)

제조일(하기 참조)

제조월(1월 → A, 2월 → B, 3월 → C...)

제조년(2007년 → X, 2008년 → W... 2015년 → N, 2016년 → M)

제조년

2007	X
2008	W
2009	V
2010	U
2011	T
2012	S
2013	R
2014	P
2015	N
2016	M

제조월

1	A
2	B
3	C
4	D
5	E
6	F
7	G
8	H
9	I
10	J
11	K
12	L

제조일

1	1	11	B	21	M
2	2	12	C	22	N
3	3	13	D	23	P
4	4	14	E	24	R
5	5	15	F	25	D
6	6	16	G	26	T
7	7	17	H	27	V
8	8	18	J	28	W
9	9	19	K	29	X
10	A	20	L	30	Y
				31	Z

자율안전확인사항

- 자율안전확인신고번호 B052R770-1065
- 자율안전확인신고기관명 KTR
- 자율안전확인신고일 2011년10월4일

사용상 주의사항

<경고> 발열, 화재, 폭발 등의 위험을 수반할 수 있으니 다음 사항을 지켜주시기 바랍니다

- a) 육안으로 식별이 가능한 정도의 부풀음이 발생된 전지는 위험할 수 있으므로 제조자 또는 판매자로 즉시 문의하십시오.
- b) 지정된 제품 충전기만을 사용하십시오.
- c) 화기에 가까이 하지 마십시오.(전자레인지에 넣지 마십시오.)
- d) 여름철 자동차 내부에 방치하지 마십시오.
- e) 찜질방 등 고온다습한 곳에서 보관, 사용하지 마십시오.
- f) 전지 단자에 목걸이, 동전, 열쇠, 시계 등 금속 제품이 닿지 않도록 주의 하십시오.
- g) 휴대 기기, 제조업체가 보증한 리튬2차전지 사용하십시오.
- h) 분해, 압착, 관통 등의 행위를 하지 마십시오.
- i) 높은 곳에서 떨어뜨리는 등 비정상적 충격을 주지 마십시오.
- j) 60°C이상의 고온에 노출하지 마십시오.
- k) 습기에 접촉되지 않도록 하십시오.

메모

본 설명서에 관하여

카메라를 사용하기 전에 본 설명서와 ii~viii 페이지의 주의사항을 읽어 주십시오. 특정 주제에 관한 자세한 내용은 아래 항목을 참조하십시오.

✓ 목차..... xi

“목차”는 설명서의 전체적인 개요를 보여줍니다. 주요 카메라 조작법이 목록으로 나열됩니다.

✓ 경고 메시지 및 표시..... 116

화면에서 깜박이는 아이콘과 오류 메시지의 의미를 알아보세요.

✓ 문제 해결..... 111

카메라에 문제가 생겼나요? 이곳에서 답을 찾아보세요.

메모리 카드

사진은 카메라의 내부 메모리나 선택형 SD, SDHC 및 SDXC 메모리 카드에 저장할 수 있으며( 14) 이 설명서에서 “메모리 카드”라 함은 이러한 선택형 카드를 의미합니다.

온도 경고

카메라의 온도나 배터리의 온도가 한계 이상으로 올라가기 전에 카메라는 자동으로 꺼집니다. 온도 경고가 표시되었을 때 촬영한 사진은 많은 “노이즈”(얼룩)가 나타날 수 있습니다. 카메라를 끄고 식을 때까지 기다린 후에 다시 켜 주십시오.

카메라 바디 관리

카메라를 오래 사용하려면 사용 후 부드러운 마른 천으로 카메라 본체를 닦아주십시오. 알코올이나 시너 또는 기타 휘발성 약품은 카메라 본체의 가죽 부분을 변형시키거나 변색시킬 수 있으므로 사용하지 마십시오.

목차

안전상의 주의	ii
안전 참고사항	ii
본 설명서에 관하여	x
시작하기 전에	
개요	1
설명서에 사용된 기호	1
기본 제공되는 액세서리	1
카메라 명칭	2
카메라 표시	5
첫 단계	
스트랩 부착	8
배터리 충전	10
배터리 및 메모리 카드 삽입	11
카메라 켜고 끄기	15
기본 설정	17
촬영 및 재생에 관한 기본 정보	
사진 촬영	18
사진 보기	22
촬영에 관한 추가 정보	
촬영 모드	23
P: 프로그램 AE	24
S: 셔터우선	25
A: 조리개우선	25
M: 매뉴얼	26
C1/C2: 커스텀 모드	27
EXR (EXR AUTO/EXR 우선 모드)	28
📷 AUTO	29

Adv. 모드	29
SP 촬영 선택	33
초점 고정	34
AFL/AEL 버튼	35
노출 고정하기	35
초점 고정하기	35
📷 매크로 및 수퍼 매크로 모드(접사)	36
🔗 플래시 사용 (수퍼 i 플래시)	37
☺ 셀프타이머 사용하기	39
연속 촬영 모드/브래킷 촬영	40
📷 노출 보정	44
축광	45
초점 모드	46
초점 프레임 선택	48
화이트 밸런스	49
Fn 및 RAW 버튼의 기능 선택	51
📷 얼굴 인식 기능 및 목적 보정	52
📷 개인 인식	53
새 얼굴 추가	53
기존 데이터 보기, 편집, 삭제	54
RAW 사진 촬영	55
재생에 관한 추가 정보	
재생 옵션	56
연속 촬영	56
★ 즐겨찾기: 사진 평가	56
재생 줌	57
멀티 프레임 재생	58
📷 사진 삭제	59
사진 정보 보기	60
이미지 검색	61

포토북 지원.....	62
포토북 만들기.....	62
포토북 보기.....	63
포토북 편집 및 삭제.....	63
파노라마 보기.....	64
동영상	
동영상 녹화.....	65
동영상 프레임 크기.....	66
동영상 보기.....	67
연결	
TV에서 사진 보기.....	68
USB를 통해 사진 프린트.....	70
카메라 연결.....	70
선택한 사진 프린트.....	70
프린트 예약(DPOF) 프린트.....	71
프린트 예약(DPOF) 프린트.....	73
컴퓨터에서 사진 보기.....	76
소프트웨어 설치.....	76
카메라 연결.....	80
메뉴	
메뉴 사용: 촬영 모드.....	82
촬영 메뉴 사용.....	82
촬영 메뉴 옵션.....	82
EXR 모드.....	82
Adv. 모드.....	82
촬영 선택.....	82
ISO 감도.....	82
이미지 크기.....	83

화질.....	84
다이내믹 레인지.....	84
필름 시뮬레이션.....	85
화이트 밸런스 조절.....	85
색농도.....	85
샤프니스.....	85
하이라이트 톤.....	85
새도우 톤.....	85
노이즈 리덕션.....	85
스마트 디지털 줌.....	86
오토 프로야경모드.....	86
얼굴 검색.....	86
AF모드.....	86
개인 인식.....	87
플래쉬.....	87
외부플래시.....	87
커스텀 설정.....	87
사용자 설정 표시.....	88
동영상 모드.....	88
AF 모드 (AF 모드).....	88
메뉴 사용: 재생 모드.....	89
재생 메뉴 사용.....	89
재생 메뉴 옵션.....	89
포토북 지원.....	89
이미지 검색.....	89
지우기.....	89
업로드용 MARK.....	89
슬라이드 쇼.....	90
RAW 현상.....	91
적목 보정.....	92
보호.....	92

트리밍	93
크기 변경	93
화상회전	94
화상복사	94
음성메모	95
개인 인식 삭제	95
프린트예약 (DPOF)	95
폭과 높이 비	96
설정 메뉴	97
설정 메뉴 사용	97
설정 메뉴 옵션	98
시각설정	98
세계시계	98
言語/LANG	98
매너 모드	98
리셋	99
포맷	99
촬영화상표시	99
프레임넘버	100
소리조절	100
셔터음량	100
셔터음	100
재생음량	101
LCD 밝기	101
자동절전모드	101
빠른 시작 모드	101
Fn 버튼	101
손떨림보정모드	101
적목보정	102
AF보조광	102
AE/AF-고정 모드	102

AE/AF-고정 버튼	102
RAW	102
포커스 체크	102
초점 조절 다이얼	103
초점 거리 단위	103
구도 가이드	103
컬러스페이스	104
원본 화상 저장	104
자동 회전 재생	104
배경색 설정	104
촬영가이드표시	104
비디오출력	104
커스텀 리셋	105
퍼포먼스	105

참고 자료

옵션 액세스서리	106
FUJIFILM 액세스서리	107
렌즈 후드 부착	109
필터 부착(타사 공급업체에서 제공)	109
카메라 취급	110

문제 해결

문제 및 해결 방법	111
경고 메시지 및 표시	116

부록

내부 메모리/메모리 카드 용량	120
사양	121

메모

설명서에 사용된 기호

본 설명서에서는 다음과 같은 기호를 사용합니다.

☒ : 올바른 조작을 위해 사용 전에 읽어야 합니다.

☛ : 카메라를 사용할 때 참고할 사항.

☞ : 카메라 기능을 효율적으로 활용하기 위한 정보 및 안내.

☞ : 이 설명서에서 관련 정보를 찾아볼 수 있는 다른 페이지입니다.

카메라 모니터에서 메뉴와 기타 문자는 굵게 표시됩니다. 본 설명서의 삽화는 설명을 위해 모니터 화면을 단순화할 수 있습니다.

기본 제공되는 액세서리

카메라에는 다음 항목이 포함되어 있습니다.



NP-50 충전지

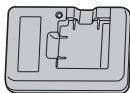

BC-45W 배터리 충전기

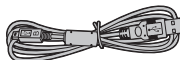

USB 케이블

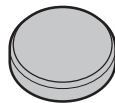

렌즈 캡

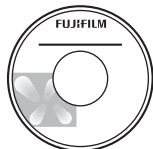

CD-ROM



클립 부착 도구



금속 스트랩 클립(2개)

- 숄더 스트랩
- 보호용 커버(2개)

카메라 명칭

자세한 내용은 각 항목의 오른쪽에 기재된 페이지를 참조하십시오.

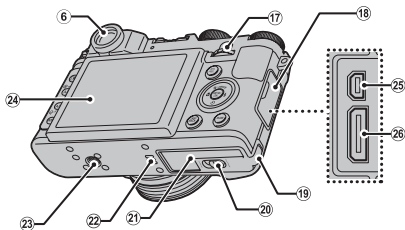
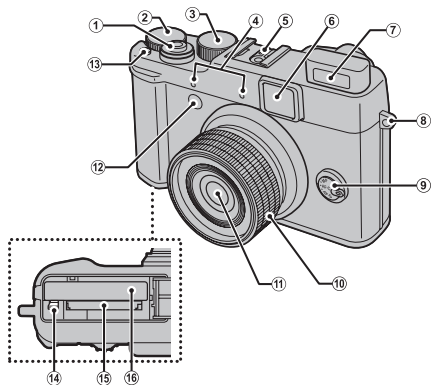

1 셔터 버튼.....	20	10 줌 링.....	19	18 단자 커버.....	68, 70, 80
2 노출 보정 다이얼.....	44	ON/OFF 스위치.....	15	19 DC 커플러 케이블 커버.....	107
3 모드 다이얼.....	23	11 렌즈.....	110	20 배터리실 덮개 고정레버.....	11
4 마이크(L/R).....	65	12 AF보조광.....	102	21 배터리실 커버.....	11
5 핫슈.....	87, 106	셀프타이머 램프.....	39	22 스피커.....	67, 95
6 뷰파인더 창.....	6	13 Fn(평선) 버튼.....	51	23 삼각대 마운트.....	
7 플래시.....	37	14 배터리 고정레버.....	11, 13	24 모니터.....	5
8 스트랩 연결 고리.....	8	15 메모리 카드 슬롯.....	12	25 USB 케이블 커넥터.....	68, 70, 80
9 초점 모드 선택터.....	46	16 배터리실.....	11	26 HDMI 케이블 커넥터.....	68
		17 메인 커맨드 다이얼.....	4		

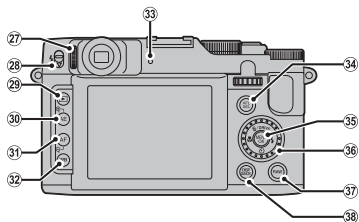

27	시도 조절다이얼	4	33	표시등	21
28	⏏ (플래시 팝업) 스위치	37	34	AFL/AEL (자동노출/자동초점) 버튼	35, 47
29	▶ (재생) 버튼	15, 22	35	선택터 버튼(아래 참조)	
30	AE (자동노출) 버튼	45	36	서브 커맨드 다이얼	4
	Q (재생 확대) 버튼	57	37	RAW 버튼	55
	Q (재생 축소) 버튼	57	38	DISP (표시)/ BACK 버튼	6, 21
32	WB (화이트 밸런스) 버튼	49			

시작하기 전에

● 선택터 버튼

커서 위로 이동 (▲)
DRIVE 버튼(☞ 40)/**⏏** (삭제) 버튼(☞ 22)

커서 오른쪽으로 이동 (▶)
⏏ (플래시) 버튼(☞ 37)

커서 아래로 이동 (▼)
☺ (셀프타이머) 버튼(☞ 39)

MENU/OK 버튼(☞ 17)

● 메인 커맨드 다이얼/서브 커맨드 다이얼

메인/서브 커맨드 다이얼을 회전하여 조리개 값 또는 셔터 속도를 설정합니다. 메인/서브 커맨드 다이얼을 선택 버튼으로 사용하여 항목을 선택할 수도 있습니다. **MF**에서 초점을 조정하려면 서브 커맨드 다이얼(46)을 회전합니다.



메인 커맨드
다이얼



서브 커맨드
다이얼

M 모드에서의 설정 항목 전환과 같은 일부 동작을 위해서는 메인 커맨드 다이얼의 가운데를 누릅니다.



● 조절 잠금

RAW 버튼과 선택 버튼(**DRIVE**/**4**/**☉**/**☽**)을 잠그려면 **MENU/OK**를 **꺾**이 표시될 때까지 누릅니다. 이것으로 촬영 중 의도치 않은 기기 조작을 방지할 수 있습니다. **MENU/OK**를 **꺾**이 더 이상 표시되지 않을 때까지 누르면 조절 잠금이 해제됩니다.

● 시도조절다이얼

카메라에는 개인의 시력차에 따른 디옵터 조정 기능이 내장되어 있습니다. 뷰파인더 표시의 초점이 맞을 때까지 시도 조절 레버를 위아래로 밀어주십시오.

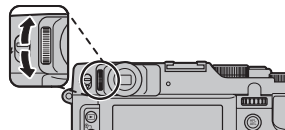

카메라 표시

촬영 및 재생 중에 다음과 같은 표시가 나타날 수 있습니다. 표시되는 내용은 카메라 설정에 따라 다릅니다.

■ 촬영

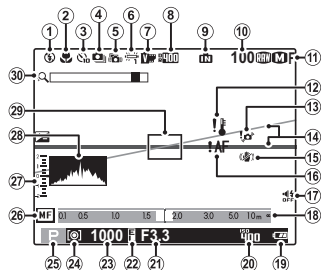

* **IN**: 메모리 카드가 삽입되어 있지 않으므로 사진이 카메라 내부 메모리에 저장된다는 표시입니다 (12).

1	플레이스 모드	37	16	초점 경고	20, 116
2	매크로(접사) 모드	36	17	매너 모드 표시	21, 98
3	셀프타이머 표시	39	18	거리 표시	46
4	연속 촬영 모드	40	19	배터리 잔량	16
5	오토 프로야경모드	29, 86	20	감도	82
6	화이트 밸런스	49	21	조리개값	25, 26
7	필름 시뮬레이션	85	22	AE 고정 표시기	35
8	다이내믹 레인지	84	23	셔터 스피드	25, 26
9	내부 메모리 표시 *		24	축광	45
10	촬영 가능 프레임 수	120	25	촬영 모드	23
11	이미지 크기/화질	83, 84	26	수동 초점 표시	46
12	온도 경고	x, 116	27	노출 표시	44
13	흐려짐 경고	38, 116	28	히스토그램	7
14	전자수평계	88	29	초점 프레임	34
15	손떨림보정모드	101	30	스마트 디지털 줌	86

■ 재생

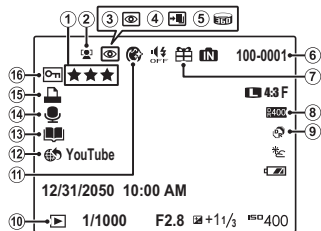

1	즐거찾기	56	8	다이내믹 레인지	84
2	얼굴 인식 표시	52, 92	9	EXR 모드	28
3	적목 현상 제거 표시	92	10	재생 모드 표시	22, 56
4	아웃포커스 모드, 프로야경 모드	31, 32	11	화사모드	33
5	모션 파노라마	30, 64	12	업로드용 MARK	89
6	프레임 넘버	100	13	포토북 지원	62
7	선물 이미지	56	14	음성 메모 표시	95
			15	DPOF 인쇄 표시	71
			16	보호된 이미지	92

■ 디스플레이 모드

DISP/BACK을 눌러 다음과 같이 디스플레이 모드를 전환합니다.

• 촬영

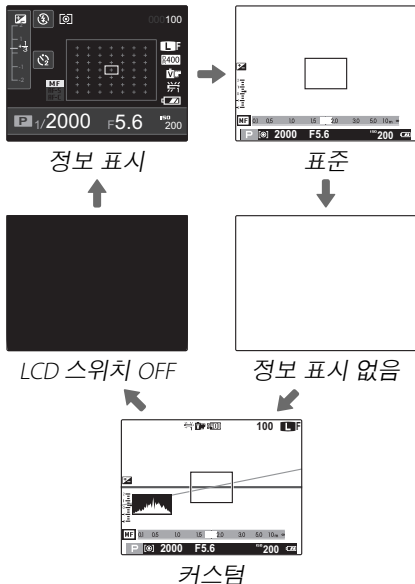

정보 표시 또는 LCD 스위치 OFF가 선택된 경우 조작에 따라 디스플레이 모드가 표준으로 바뀔 수 있습니다.

● 커스텀 화면

촬영 메뉴(88)의 사용자 설정 표시를 사용하여 표시할 항목을 선택합니다.

● 광학 뷰파인더

이 디스플레이의 경우 디지털 비디오 효과가 적용되지 않으며 디스플레이 지연 없이 대상을 직접 볼 수 있게 합니다. 대상에 언제나 초점이 맞춰진 상태이기 때문에 언제나 표정을 확인할 수 있습니다.



- 아무 정보도 표시되지 않습니다.
- 뷰파인더의 디스플레이는 시차 때문에 최종 사진 결과물과 약간 다를 수 있습니다.
- 시야율은 대략 85%입니다(이미지 비율이 4:3일 때).
- 줌 위치에 따라 뷰파인더를 통해 렌즈의 일부가 보일 수 있습니다.

• 재생

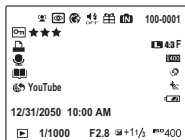

정보 표시 있음



정보 표시 없음

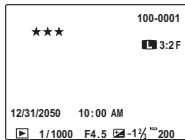

★ 즐겨찾기

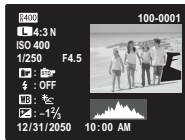

상세 정보



히스토그램

히스토그램은 이미지의 색조 분포를 보여줍니다. 밝기는 가로 축으로, 픽셀 수는 세로 축으로 표시됩니다.

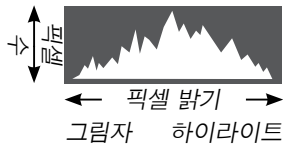

최적 노출: 픽셀이 톤 전반에 걸쳐 일정한 곡선을 그리며 분포됩니다.



노출 과다: 픽셀이 그래프의 오른쪽으로 몰립니다.



노출 부족: 픽셀이 그래프의 왼쪽으로 몰립니다.



시작하기 전에

스트랩 부착

스트랩 클립을 카메라에 끼운 다음 스트랩을 연결합니다.

1 스트랩 클립을 벌립니다.

클립 부착 도구를 사용하여 그림과 같이 스트랩 클립을 벌립니다.

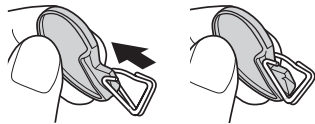

도구는 안전한 곳에 보관하십시오. 스트랩을 빼낼 때 스트랩 클립을 벌리려면 이 도구가 필요합니다.

2 스트랩 클립을 연결 고리 위에 놓습니다.

스트랩 연결 고리를 클립의 벌려진 부분에 끼웁니다. 도구를 빼내고 다른 쪽 손으로 클립을 고정합니다.

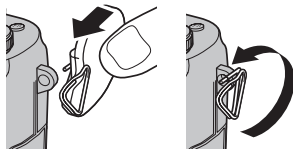

3 클립을 연결 고리 사이로 통과시킵니다.

클립이 딱하고 닫힐 때까지 연결 고리를 완전히 통과하도록 돌려줍니다.

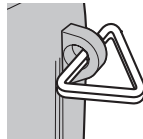

4 보호용 커버를 부착합니다.

그림과 같이 커버 뒷면이 카메라를 향하게 하여 연결 고리 위에 보호용 커버를 놓습니다. 두 번째 연결 고리에 대해서도 1~4 단계를 반복합니다.

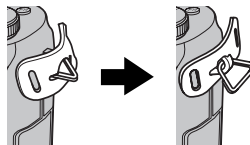

- 5** 스트랩을 끼웁니다.
보호용 커버와 스트랩 클립을 통과하도록 스트랩을 끼웁니다.



- 6** 스트랩을 고정시킵니다.
그림처럼 스트랩을 고정시킵니다. 두 번째 연결 고리에서 5~6 단계를 반복합니다.

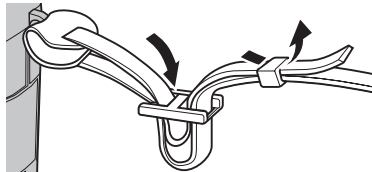

- ⓘ** 카메라를 떨어뜨리지 않도록 스트랩이 올바르게 고정되었는지 확인합니다.

배터리 충전

제공 시 배터리는 충전되어 있지 않습니다. 사용 전에 배터리를 충전해 주십시오.

- 1** 배터리를 제공된 충전기에 올려놓습니다.
배터리를 제공된 충전기에 올려놓습니다.
배터리는 ⊖①⊕ 라벨이 표시된 방향에 맞춰 끼웁니다.

이 카메라에는 NP-50 충전지가 사용됩니다.

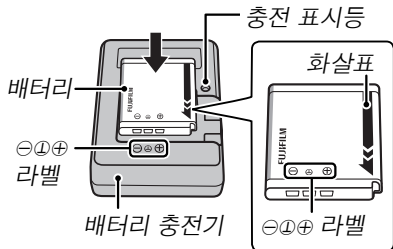

- 2** 충전기의 플러그를 끼웁니다.
충전기를 실내 콘센트에 꽂습니다. 충전 표시등이 켜집니다.

● 충전 표시등

충전 표시등은 배터리 충전 상태를 다음과 같이 보여줍니다.

충전 표시등	배터리 상태	동작
꺼짐	배터리가 삽입되지 않았습니다.	배터리를 삽입합니다.
	배터리가 완전히 충전되었습니다.	배터리를 분리합니다.
켜짐	배터리가 충전 중입니다.	—
깜박임	배터리에 문제가 있습니다.	충전기의 플러그를 빼고 배터리를 분리합니다.

- 3** 배터리를 충전합니다.
충전이 완료되면 배터리를 분리합니다. 충전 시간에 대해서는 사양 (124) 을 참조하십시오(온도가 낮은 곳에서는 충전 시간이 길어집니다).

⚠ 충전기를 사용하지 않을 때는 플러그를 빼두십시오.

배터리 및 메모리 카드 삽입

카메라의 내부 메모리에도 사진을 저장할 수 있으나 선택형 SD, SDHC 및 SDXC **메모리 카드**(별매)를 이용하여 추가로 사진을 저장할 수 있습니다. 배터리를 충전한 다음 배터리와 메모리 카드를 아래와 같이 삽입합니다.

1 배터리실 커버를 엽니다.

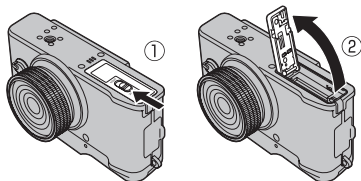

배터리실 커버를 열기 전에 카메라가 꺼져 있는지 확인하십시오.



- 카메라가 켜있을 때는 배터리실 커버를 열지 마십시오. 이 주의사항을 지키지 않으면 이미지 파일이나 메모리 카드가 손상될 수 있습니다.
- 배터리실 커버를 열고 닫을 때 무리하게 힘을 주지 마십시오.

2 배터리를 삽입합니다.

배터리의 주황색 줄을 주황색 배터리 고정 레버에 맞춘 다음 배터리 고정레버를 한쪽으로 누른 상태에서 배터리를 카메라에 밀어 넣습니다. 배터리가 완전히 고정되었는지 확인합니다.

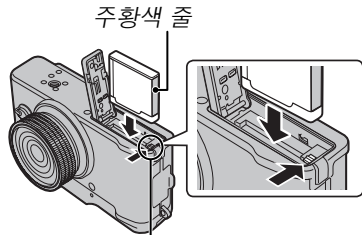

배터리 고정레버



배터리는 정확한 방향으로 삽입해야 합니다. **배터리에 힘을 가하거나 무리하여 위 아래를 바꿔 놓거나 뒤집어 넣지 마십시오.** 배터리를 정확한 방향으로 삽입하면 쉽게 들어갑니다.

3 메모리 카드를 삽입합니다.

오른쪽 그림과 같은 방향으로 메모리 카드를 잡고 슬롯 뒤쪽의 제자리에 찰칵 맞을 때까지 밀어 넣습니다.

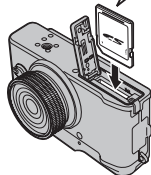
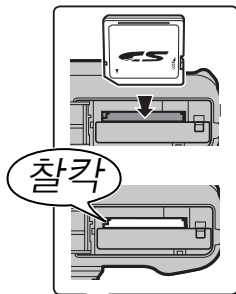

- 카드는 정확한 방향으로 삽입해야 합니다. 비스듬히 넣거나 무리하게 힘을 가하지 마십시오. 메모리 카드가 잘못 삽입되었거나 메모리 카드가 없으면 LCD 모니터에 가 표시되고 내부 메모리를 사용하여 사진이 기록되고 재생됩니다.

- SD/SDHC/SDXC 메모리 카드는 포맷하거나 이미지가 기록 또는 삭제되지 않도록 잠금 놓을 수 있습니다. SD/SDHC/SDXC 메모리 카드를 삽입하기 전에 쓰기 방지 스위치를 잠금해제 위치로 밀어 주십시오.

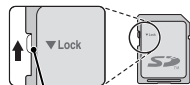

쓰기 방지 스위치

4 배터리실 커버를 닫습니다.

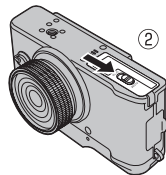
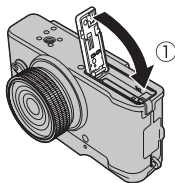

㉠ 배터리

- 깨끗한 마른 천으로 배터리 단자의 먼지를 닦아주십시오. 이 주의사항을 지키지 않으면 배터리가 충전되지 않을 수 있습니다.
- 배터리에 스티커나 기타 물체를 붙이지 마십시오. 이 주의사항을 지키지 않으면 카메라에서 배터리를 빼내지 못할 수도 있습니다.
- 배터리 단자를 단락시키지 마십시오. 배터리가 과열될 수 있습니다.
- “전원 및 배터리”의 주의사항을 읽어주십시오(㉠ iv).
- 해당 배터리용으로 지정된 충전기만 사용하십시오. 이 주의사항을 지키지 않으면 제품이 제대로 작동되지 않을 수 있습니다.
- 배터리의 라벨을 떼어내거나 외부 케이스를 잘라내거나 벗기지 마십시오.
- 배터리는 사용하지 않는 동안에도 서서히 충전량이 줄어듭니다. 사용하기 하루나 이틀 전에 배터리를 충전하십시오.

㉡ AC 전원 어댑터 사용

- 선택형 AC 전원 어댑터와 DC 커플러(별매)를 통해 카메라에 전원을 공급할 수 있습니다. 자세한 내용은 AC 전원 어댑터와 DC 커플러와 함께 제공된 설명서를 참조하십시오.
- 판매 국가 또는 지역에 따라, AC 어댑터를 사용하는 동안 카메라를 켜면 데모 모드 슬라이드 쇼가 시작될 수 있습니다. 셔터 버튼을 누르면 슬라이드 쇼가 종료됩니다.

● 배터리 및 메모리 카드 꺼내기

배터리나 메모리 카드를 꺼내려면 먼저 **카메라를 끈** 다음 배터리실 커버를 엽니다.

배터리를 꺼내려면 배터리 고정레버를 밀고 그림과 같이 배터리를 카메라 밖으로 밀어냅니다.

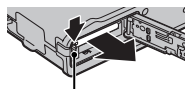

배터리 고정레버

메모리 카드를 꺼내려면 메모리 카드를 눌렀다가 천천히 놓습니다. 이제 카드를 손으로 꺼낼 수 있습니다. 메모리 카드를 꺼낼 때 카드가 슬롯에서 갑자기 튀어나올 수 있습니다. 손가락으로 눌러 카드가 천천히 나오게 하십시오.

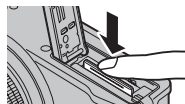

■ 호환 가능한 메모리 카드

FUJIFILM과 SanDisk SD, SDHC 및 SDXC 메모리 카드는 테스트를 거쳐 이 카메라에 사용 가능한 제품으로 승인되었습니다. 승인된 모든 메모리 카드 목록은 http://www.fujifilm.com/support/digital_cameras/compatibility/에서 확인하실 수 있습니다. 다른 카드에 대해서는 작동 가능 여부를 보증할 수 없습니다. **xD-Picture Cards** 또는 **MultiMediaCard (MMC)** 장치는 이 카메라에서 사용할 수 없습니다.

□ 메모리 카드

- 메모리 카드를 포맷 중이거나 카드에 데이터가 기록되거나 카드에서 데이터가 삭제되는 동안에는 카메라를 끄거나 메모리 카드를 꺼내지 마십시오. 이 주의사항을 지키지 않으면 카드가 손상될 수 있습니다.
- SD/SDHC/SDXC 메모리 카드를 처음 사용할 때는 먼저 포맷을 해야 하며, 컴퓨터나 다른 장치에서 사용한 후에도 반드시 다시 포맷하십시오. 메모리 카드 포맷에 대한 자세한 내용은 “ 포맷” (99)을 참조하십시오.
- 메모리 카드는 작아서 삼킬 수 있기 때문에 아이들의 손이 닿지 않는 곳에 보관하십시오. 아이가 메모리 카드를 삼킨 경우에는 즉시 의사의 치료를 받아야 합니다.

- 표준 SD/SDHC/SDXC 카드 크기보다 크거나 작은 miniSD 또는 microSD 어댑터의 경우 카드가 제대로 빠지지 않을 수 있습니다. 카드가 나오지 않을 때는 카메라를 서비스 지정점에 가지고 가십시오. 억지로 카드를 빼려고 하면 안 됩니다.
- 메모리 카드에 라벨을 붙이지 마십시오. 라벨이 벗겨져 카메라가 제대로 작동되지 않을 수 있습니다.
- 일부 SD/SDHC/SDXC 메모리 카드 유형의 경우 동영상 녹화가 중단될 수 있습니다. HD 또는 고속 동영상을 촬영할 때는 **CLASS 10** 이상의 카드를 사용하십시오.
- 카메라를 수리할 경우 내부 메모리의 데이터가 지워지거나 손상될 수 있습니다. 수리자가 내부 메모리의 사진을 볼 수 있다는 점에 유의하십시오.
- 메모리 카드나 카메라의 내부 메모리를 포맷하면 사진이 저장된 폴더가 만들어집니다. 이 폴더의 이름을 바꾸거나 삭제하거나 컴퓨터 또는 다른 장치를 사용하여 이미지 파일을 편집 또는 삭제하거나 이름을 바꾸지 마십시오. 메모리 카드와 내부 메모리에서 사진을 삭제할 때는 항상 카메라를 이용하십시오. 파일을 편집하거나 이름을 바꾸려면 먼저 파일을 컴퓨터에 복사하고 원본 대신 사본을 편집하거나 이름을 바꾸십시오.

카메라 켜고 끄기

카메라를 켜려면 표시된 바와 같이 줌 링을 회전합니다.

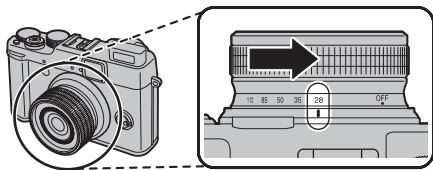

줌 링을 **OFF**로 회전하여 카메라를 끕니다.

▶ 재생 모드로 전환하기

- ▶ 버튼을 약 1초 동안 누르면 재생이 시작됩니다.
- ▶ 버튼을 한번 더 누르거나 반셔터를 누르면 촬영 모드로 돌아갑니다.



- 줌 링을 완전히 **OFF**로 돌리지 않으면 배터리가 소진됩니다.
- 렌즈에 지문이나 다른 얼룩이 생기면 사진에 영향을 줄 수 있습니다. 렌즈를 깨끗하게 유지하십시오.

▶ 재생 모드에서 카메라 켜기

카메라를 켜고 재생을 시작하려면 ▶ 버튼을 약 1초간 누릅니다.

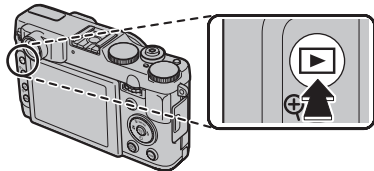

▶ 버튼을 다시 눌러 카메라를 끕니다.







셔터 버튼을 누르는 동안에는 카메라가 촬영 모드에서 자동으로 해제되지 않습니다.

📷 자동 절전 모드

📷 **자동절전모드** 메뉴(📖 101)에서 선택한 시간 동안 아무런 작업도 수행하지 않으면 카메라가 자동으로 꺼집니다. 카메라가 자동으로 꺼진 후 다시 활성화하려면 줌 링을 **OFF**로 회전한 후 카메라를 켵니다.

🔋 배터리 잔량

배터리 잔량은 다음과 같이 표시됩니다.

표시	설명
 (백색)	배터리가 일부 방전되었습니다.
 (백색)	배터리가 반 이상 방전되었습니다.
 (적색)	배터리 잔량이 부족합니다. 가능한 빨리 충전하십시오.
 (적색으로 깜박임)	배터리가 소진되었습니다. 카메라를 끄고 배터리를 충전하십시오.

기본 설정

카메라를 처음 켜면 언어 선택 대화상자가 표시됩니다. 아래 설명대로 카메라를 설정합니다(시계를 초기화하거나 언어를 변경하는 방법에 관해서는 98 페이지를 참조하십시오).

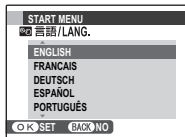

1 언어를 선택하고 **MENU/OK**를 누릅니다.



현재 단계를 건너뛰려면 **DISP/BACK**을 누릅니다. 다음에 카메라를 켜면 건너 뛴 단계가 표시됩니다.



2 날짜와 시간이 표시됩니다. 셀렉터를 왼쪽이나 오른쪽으로 눌러 년, 월, 일, 시, 분을 선택하고 위 아래로 눌러 변경합니다. 년, 월, 일 이 표시되는 순서를 변경하려면 날짜 형식을 선택하고 셀렉터를 위 아래로 누릅니다. 설정이 완료되면 **MENU/OK**를 누릅니다.

3 전원 관리 옵션이 표시됩니다. 셀렉터를 위 아래로 눌러 다음 옵션 중 하나를 선택한 다음 **MENU/OK**를 누릅니다.

- 절전모드: 배터리 전력을 절약합니다.
- 모니터 파워업: 밝고 선명한 화면을 원할 때 선택합니다.

카메라 시계

배터리를 장시간 분리하면 카메라를 켤 때 카메라 시계가 초기화되고 언어 선택 대화상자가 표시됩니다.



사진 촬영

이 섹션에서는 기본 촬영 기법에 대해 설명합니다.

1 모드 선택

모드 다이얼을 **EXR**로 회전하면 LCD 모니터에 **EXR** 디스플레이가 표시됩니다.

● 장면 아이콘 (☞ 28)

카메라가 적합한 장면과 EXR 모드를 자동으로 선택합니다.



● **EXR** 아이콘

EXR 모드에서는 카메라가 계속 초점을 맞추고 얼굴을 검색하므로 배터리 사용량이 늘어납니다. LCD 모니터에 **EXR**가 표시됩니다.



- 셔터 버튼을 반누름하면 카메라는 장면을 분석하여 선호하는 **EXR** 모드를 선택합니다(☞ 29).
- 조명이 어두울 때 플래시를 올리려면 플래시 팝업 버튼을 누릅니다(☞ 37).

- 2** 사진의 구도를 잡습니다.
 줌 링을 사용하여 화면에서 사진의 구도를 잡습니다. 줌 표시기가 나타납니다.

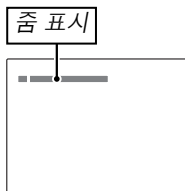
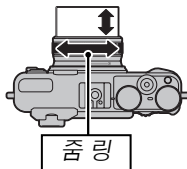

초점 고정

초점 고정(☞ 34)을 사용하면 초점 프레임에서 벗어난 피사체에 초점을 맞출 수 있습니다.

카메라 잡는 방법

카메라를 단단히 잡고 팔꿈치를 몸에 붙입니다. 손이 떨리거나 불안정하면 사진이 흐려질 수 있습니다.

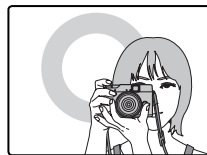

사진의 초점이 맞지 않거나 너무 어두워지는 것(노출 부족)을 방지하려면 손가락이나 다른 물체로 렌즈와 플래시를 가리지 마십시오.

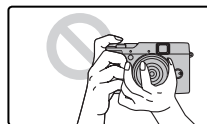

3 초점을 맞춥니다.

반셔터를 눌러 초점을 맞춥니다.



카메라가 초점을 맞출 수 있으면, 전자음이 두 번 울리고 녹색 표시등이 켜집니다.

카메라가 초점을 맞출 수 없으면, 초점 프레임이 적색으로 바뀌고 **!AF**가 표시되며 녹색 표시등이 깜박입니다. 구도를 변경하거나 초점 고정(☞ 34)을 사용합니다.

4 사진을 촬영합니다.

사진을 촬영하려면 셔터 버튼을 부드럽게 완전히 누릅니다.



셔터 버튼

셔터 버튼은 두 가지 기능이 있습니다. 반셔터(①)를 누르면 초점과 노출이 설정됩니다. 사진을 촬영하려면 셔터 버튼을 완전히 누릅니다(②).





피사체의 조명이 어두운 경우에는 초점 맞추기를 도와주는 AF 보조광이 켜질 수 있습니다(☞ 102). 조명이 어두울 때 플래시를 사용하는 방법에 관해서는 37 페이지를 참조하십시오.

● 매너모드

카메라에서 나는 소리나 빛이 방해가 될 수 있는 상황에서는 가 표시될 때까지 **DISP/BACK** 버튼을 누릅니다.



카메라 스피커, 플래시, 보조광/셀프타이머 램프가 꺼지고 플래시 및 음량 설정을 조정할 수 없습니다 (장면 모드에서 를 선택한 경우에는 여전히 플래시가 발광합니다). 정상 상태로 돌아가려면  아이콘이 더 이상 표시되지 않을 때까지 **DISP/BACK** 버튼을 누릅니다.

● 표시등

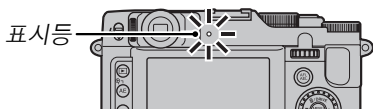

표시등은 다음과 같은 카메라 상태를 보여줍니다.

표시등	카메라 상태
녹색 켜짐	초점 고정.
녹색 깜박임	흔들림, 초점, 또는 노출 경고. 사진을 촬영할 수 있습니다.
녹색 및 주황색 깜박임	사진 기록 중. 사진을 계속 촬영할 수 있습니다.
주황색 켜짐	사진 기록 중. 이때는 사진을 계속 촬영할 수 없습니다.
주황색 깜박임(빠름)	플래시 충전 중. 사진을 촬영할 경우 플래시가 발광하지 않습니다.
주황색 점멸(느림)	줌 링이 ON과 OFF 사이에 있습니다. 사진을 촬영할 수 없습니다.
적색 깜박임	렌즈 또는 메모리 오류 (메모리 카드가 가득 찼거나 포맷되지 않았거나 또는 포맷 오류나 기타 메모리 오류 발생).

⚠ 경고

화면에 상세한 경고가 표시됩니다. 자세한 내용은 116~119 페이지를 참조하십시오.

사진 보기

사진은 모니터를 통해 볼 수 있습니다. 중요한 사진을 촬영할 경우에는 시험 촬영을 하고 결과를 확인하십시오.

1 ▶ 버튼을 누릅니다.

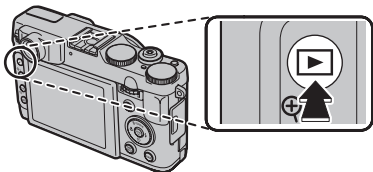

가장 최근의 사진이 모니터에 표시됩니다.



2 다른 사진을 봅니다.

셀렉터의 오른쪽을 누르면 기록 순서로 사진이 표시되고 왼쪽을 누르면 역순으로 사진이 표시됩니다.



셔터 버튼을 누르면 촬영 모드로 돌아갑니다.

● 사진 삭제

모니터에 현재 표시된 사진을 삭제하려면 셀렉터의 위쪽(⬆)을 누릅니다.



사진을 삭제하지 않고 종료하려면 취소를 선택하고 **MENU/OK**를 누릅니다.

📖 재생 메뉴

재생 메뉴(📖 59)에서도 사진을 삭제할 수 있습니다.

촬영 모드

장면 또는 피사체 유형에 따라 촬영 모드를 선택합니다. 촬영 모드를 선택하려면 모드 다이얼을 원하는 설정으로 돌립니다. 다음 모드를 이용할 수 있습니다.

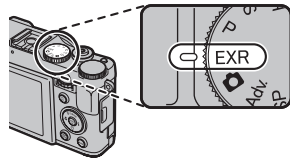

P, S, A, M: 조리개(M 및 A)와 셔터 스피드(M 및 S)를 포함한 카메라 설정을 정밀하게 조절하기 위해 선택합니다(㉮ 24).

EXR: 선명도를 높이고 노이즈를 낮추며 다이내믹 레인지를 높이거나 카메라가 설정을 장면에 맞게 자동으로 조정합니다(㉮ 28).

☑ (AUTO): 디지털 카메라를 처음 사용할 경우에 권장되는 간단한 “전자동” 모드(㉮ 29).

Adv. (고급): 첨단 기법을 쉽게 사용할 수 있습니다(㉮ 29).

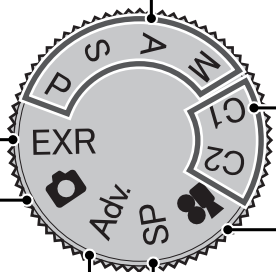

C1/C2 (CUSTOM): EXR을 제외한 P, S, A, M 모드 및 모든 EXR 모드에서 저장된 설정을 불러옵니다(㉮ 27).

🎥 (동영상): 동영상을 소리와 함께 촬영합니다(㉮ 65).

SP (촬영선택): 피사체나 촬영 조건에 맞는 장면을 선택하고 나머지 설정은 카메라에 맡깁니다(㉮ 33).

P: 프로그램 AE

이 모드에서는 카메라가 자동으로 노출을 설정합니다. 원할 경우, 동일한 노출을 산출하는 셔터 속도 및 조리개 값의 다양한 조합을 선택할 수 있습니다(프로그램 시프트).



피사체가 카메라의 측광 범위를 벗어날 경우에는 셔터 속도와 조리개 표시에 “---”가 나타납니다. 셔터 버튼을 반누름하여 노출을 다시 측정합니다.

● 프로그램 시프트

메인/서브 커맨드 다이얼을 회전하여 원하는 조리개 값과 셔터 속도의 조합을 선택합니다. 플래시를 켜거나 카메라를 끄면 기본 값이 복원됩니다.

프로그램 변경을 사용하려면 플래시를 끄고 **[Fn]** 외부 플래시를 **OFF**로 선택합니다.

또한 **[D-Ring]** 다이내믹 레인지 및 **ISO** 감도에서 **AUTO** 이외의 옵션을 선택해야 합니다.

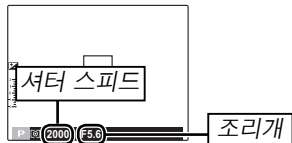

S: 셔터우선

메인/서브 커맨드 다이얼을 회전하여 셔터 속도를 설정하면 카메라가 최적의 노출을 위한 조리개 값을 조정합니다.



- 선택한 셔터 속도로 정확한 노출을 얻을 수 없는 경우에는 조리개값이 적색으로 표시됩니다. 적절한 노출에 이를 때까지 셔터 속도를 조정하십시오. 피사체가 카메라의 측광 영역 밖에 있으면 조리개값이 “F---”로 표시됩니다. 반셔터를 눌러 노출을 다시 측정하십시오.
- ISO 설정에 따라 셔터 속도가 제한됩니다.

A: 조리개우선

메인/서브 커맨드 다이얼을 회전하여 조리개 값을 설정하면 카메라가 최적의 노출을 위한 셔터 속도를 조정합니다.



- 선택한 조리개값으로 정확한 노출을 얻을 수 없는 경우에는 셔터 스피드가 적색으로 표시됩니다. 적절한 노출에 이를 때까지 조리개값을 조정하십시오. 피사체가 카메라의 측광 영역 밖에 있으면 셔터 스피드가 “---”로 표시됩니다. 반셔터를 눌러 노출을 다시 측정하십시오.

M: 매뉴얼

이 모드에서는 셔터 스피드와 조리개를 모두 지정합니다. 원할 경우 노출을 카메라가 제안하는 값에서 변경할 수 있습니다.



메인 커맨드 다이얼을 회전하여 조리개 값 또는 셔터 속도를 설정합니다. 메인 커맨드 다이얼을 눌러 조리개 값 및 셔터 속도 사이의 설정 항목을 변경합니다.



메인 커맨드 다이얼을 회전하면 ◀ ▶로 표시된 설정이 변경됩니다.

- 장시간 노출 시 불규칙한 간격의 밝은 픽셀 형태로 노이즈가 발생할 수 있습니다.
- ISO 설정에 따라 셔터 스피드가 제한됩니다.

서브 커맨드 다이얼

MF 외의 옵션이 초점 모드 (46)로 선택된 경우 서브 커맨드 다이얼을 사용하여 조리개 값 또는 셔터 속도를 설정할 수 있습니다.

- 서브 커맨드 다이얼을 회전하면 ◀ ▶로 표시되지 않은 설정이 변경됩니다.
- 메인 커맨드 다이얼을 눌러 설정 항목을 변경합니다.

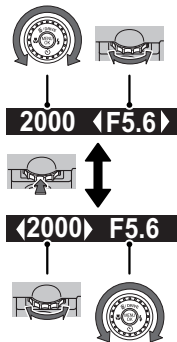

노출 표시

현재 설정에서 예상되는 노출 부족 또는 과다의 양이 노출 표시로 나타납니다.



C1/C2: 커스텀 모드

EXR을 제외한 P, S, A, M 모드 및 모든 EXR 모드에서 촬영 메뉴(87)의 **C1** 커스텀 설정 옵션을 사용하여 현재 카메라 및 메뉴 설정을 저장할 수 있습니다. 언제든지 모드 다이얼을 C1/C2 (커스텀 모드)로 돌려 이 설정을 불러올 수 있습니다.



메뉴/설정	저장된 설정
촬영 메뉴	ISO ISO, C1 이미지 크기, C1 화질, C1 다이내믹 레인지, C1 필름 시뮬레이션, C1 화이트밸런스 조절, C1 색농도, C1 샤프니스, C1 하이 라이트 톤, C1 새도우 톤, C1 노이즈 리덕션, C1 스마트 디지털 줌, C1 얼굴 검색, C1 개인 인식, C1 AF모드, C1 플래쉬, C1 외부플래쉬
설정 메뉴	C1 AF보조광, C1 RAW RAW
기타	측광(AE), 화이트밸런스(WB), 버스트/브래킷 모드(DRIVE), 매크로 모드(C1), 플래시 모드(C1), 프로그램 변경, 셔터 속도, 조리개, 모니터 디스플레이 옵션(DISP/BACK)



카메라가 꺼지면 **C1** 스마트 디지털 줌 기능은 비활성화됩니다.

EXR (EXR AUTO/EXR 우선 모드)

EXR AUTO 모드에서는 현재 피사체에 대한 설정을 최적화 합니다. **EXR** 우선모드에서는 촬영 환경과 촬영자의 의도에 따라 해상도, 고감도&저노이즈, 다이내믹레인지 중 선택할 수 있습니다. 모드 다이얼을 **EXR**로 돌리고 촬영 메뉴에서 다음의 **EXR** 모드 중 하나를 선택합니다.



EXR AUTO (EXR AUTO)

카메라가 촬영 조건에 따라 자동으로 장면과 **EXR** 모드를 선택합니다.



EXR 모드의 이미지 크기를 **AUTO**로 선택하면 가장 적합한 이미지 크기가 자동으로 선택됩니다.

장면 아이콘

카메라는 다음의 장면에서 선택합니다.

장면		AUTO	풍경	야경	매크로	해변	석양	설경	하늘	신록	하늘 및 신록
주 피사체											
인물이 아닌 경우											
인물	정상				—						
	역광			—	—						
움직이는 물체											
움직이는 인물	정상				—						
	역광			—	—						

* 가 표시되면 카메라는 연속된 컷을 촬영합니다(오토 프로야경모드; 29).



선택되는 모드는 촬영 조건에 따라 달라질 수 있습니다. 모드와 피사체가 일치하지 않는 경우에는 모드 (29)를 선택하거나 **SP** (33)를 선택하고 수동으로 장면을 선택합니다.

오토 프로야경모드

☞가 표시되면 카메라는 연속된 컷을 촬영하고 이를 결합하여 “노이즈” (얼룩)와 흐려짐이 제거된 하나의 이미지를 만듭니다.



☞는 촬영 메뉴(☞ 86)에서 **ON**을 선택하고 플래시(☞ 37)가 꺼져 있거나 자동으로 설정된 경우에 사용할 수 있습니다.



- 컷을 하나의 이미지로 결합하는 데 시간이 다소 소요될 수 있습니다. 촬영 중에 피사체나 카메라가 움직이면 하나로 결합된 이미지가 만들어지지 않을 수 있습니다. 촬영 중에는 카메라를 고정시키고 촬영이 완료될 때까지 카메라를 움직이지 마십시오.
- 시야율이 줄어듭니다.

EXR 아이콘

반셔터를 누르면 카메라는 **EXR** 모드를 선택합니다.

- (해상도 속성): 선명하고 또렷하게 촬영하기 위해 선택합니다.
- (고 ISO 및 저 노이즈): 고감도로 촬영되는 사진의 노이즈를 제거합니다.

- (D-RANGE 속성): 하이라이트부와 새도우부의 디테일을 살립니다.

EXR 모드

다음 옵션 중에서 선택합니다.

- (해상도 속성): 선명하고 또렷하게 촬영하기 위해 선택합니다.
- (고 ISO 및 저 노이즈): 고감도로 촬영되는 사진의 노이즈를 제거합니다.
- (D-RANGE 속성): 하이라이트부와 새도우부의 디테일을 살립니다.
 다이내믹 레인지 (☞ 84) 을 (1600%) 및 (800%) 로 설정할 수 있습니다.

AUTO

선명하고 또렷한 스냅샷을 위해 선택합니다. 이 모드는 대부분의 상황에서 권장됩니다.

Adv. 모드

이 모드는 “간편 촬영(point-and-shoot)” 의 편리함과 첨단 촬영 기법을 혼합하여 사용합니다. 촬영 메뉴의 Adv. 모드 옵션을 사용하여 다음 고급 모드 중에서 선택할 수 있습니다.



모션 파노라마 360

화면의 안내에 따라 사진을 촬영하면 자동으로 연결되어 파노라마로 형태를 재생할 수 있습니다.



- 1 줌 표시가 흰색으로 바뀔 때까지 줌 링을 돌립니다. (19)
- 2 촬영 중 카메라의 패닝 각도를 선택하려면 선택터를 아래쪽으로 누릅니다. 선택터를 좌우로 눌러 각도를 선택하고 **MENU/OK**를 누릅니다.
- 3 선택터를 오른쪽으로 눌러 선택 가능한 패닝 방향을 찾아봅니다. 선택터를 좌우로 눌러 패닝 방향을 선택하고 **MENU/OK**를 누릅니다.
- 4 셔터 버튼을 완전히 눌러 촬영을 시작합니다. 촬영 중에는 셔터 버튼을 계속 누르고 있을 필요가 없습니다.
- 5 화살표가 가리키는 방향으로 카메라를 돌립니다. 진행 표시줄이 다 차고 파노라마가 완료되면 자동으로 촬영이 종료됩니다.

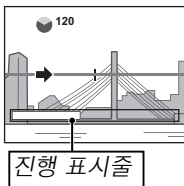

촬영 중에 셔터 버튼을 완전히 누르면 촬영이 종료됩니다. 카메라를 120° 이상 돌리기 전에 셔터 버튼을 누르면 파노라마가 기록되지 않습니다.



- 촬영 중 줌 링을 회전하지 마십시오.
- 파노라마는 여러 개의 프레임으로 만들어집니다. 경우에 따라서는 선택한 것보다 더 크거나 작은 화각으로 기록되거나 프레임들이 완전히 연결되지 않을 수도 있습니다. 파노라마가 완료되기 전에 촬영이 종료되면 파노라마의 마지막 부분이 기록되지 않을 수 있습니다.
- 카메라를 너무 빨리 돌리거나 너무 느리게 돌릴 경우 촬영이 중단될 수 있습니다. 표시된 방향과 다르게 카메라를 돌릴 경우 촬영이 취소됩니다.
- 움직이는 피사체, 카메라에 너무 가까이 있는 피사체, 하늘이나 들판과 같이 변화가 없는 피사체, 파도나 폭포와 같이 일정하게 움직이는 피사체, 밝기가 눈에 띄게 변하는 피사체의 경우에는 원하는 결과를 얻지 못할 수도 있습니다. 피사체의 조명이 어두우면 파노라마가 흐리게 나올 수 있습니다.



360° 파노라마를 연속하여 재생하기 위해서는 를 선택합니다(☞ 64).



연속재생 파노라마뿐만 아니라 파노라마를 기록하려면 설정 메뉴의 원본 화상 저장 옵션을 사용할 수 있습니다(☞ 104).



피사체와 촬영 조건에 따라 카메라는 왜곡된 결과나 파노라마를 만들 수 있습니다. 촬영 표시에서 보이는 영역의 상단과 하단이 잘라지고 한색 줄이 표시의 상하단에 나타날 수 있습니다.

최상의 결과를 얻으려면

최상의 결과를 얻으려면 카메라를 안정된 속도로 작은 원을 그리며 돌려주고 기울지 않게 하며 안내 화면이 보여주는 방향으로만 돌리십시오. 원하는 결과가 나오지 않으면 다른 속도로 돌려 보십시오.

■ 아웃포커스

셔터 버튼을 누를 때마다 사진이 최대 3장씩 촬영되어 배경을 부드럽게 표현 해 주므로 주 피사체가 강조됩니다.메인/서브 커맨드 다이얼을 회전하여 부드럽게 표현하는 효과 정도를 촬영 전에 조절할 수 있습니다. SLR 카메라로 촬영한 것 같은 인물이나 꽃의 사진을 원할 때 사용합니다.



주 피사체와 지나치게 가까운 배경 물체에는 이러한 기능을 적용할 수 없습니다. 카메라가 초점을 맞출 때 이 효과를 적용할 수 없다는 내용의 메시지가 표시되면 피사체와의 거리를 넓히고 확대 기능을 사용해 보십시오. 또한 피사체가 움직일 때도 배경을 부드럽게 하는 효과를 내지 못할 가능성이 있습니다. 이와 같은 내용의 메시지가 표시될 경우 결과를 확인한 후 다시 시도해 보십시오.

■ 프로 야경

셔터 버튼을 누를 때마다 카메라는 4가지 노출로 사진을 촬영한 후 이를 합성하여 한 장의 사진을 만듭니다. 저조명 상태의 피사체나 정지된 피사체를 높은 확대 비율로 촬영할 때 나타날 수 있는 노이즈와 흐려지는 현상을 줄이고자 할 때 사용합니다.



일부 장면에서 또는 촬영 중 피사체나 카메라가 움직일 경우 한 장으로 합성된 사진이 만들어지지 않을 수도 있습니다. 촬영이 완료될 때까지 카메라를 움직이지 마십시오.

● 아웃포커스/프로 야경

이 모드로 촬영되어 처리되지 않은 사진들을 저장하려면 설정 메뉴의  원본 화상 저장 옵션에서 **ON**을 선택합니다(104).



















- 촬영 중 카메라를 움직이지 마십시오.
- 시야율이 줄어듭니다.

SP 촬영 선택

각각 특정한 촬영 조건 또는 특정 유형의 피사체에 맞추어진 “장면” 을 선택할 수 있는 옵션이 제공됩니다. 촬영 메뉴의  **촬영 선택** 옵션을 사용하여 모드 다이얼의 **SP** 위치에 지정된 장면을 선택하십시오.



장면	설명
 내추럴 & 	사진 두 장이, 한 장은 플래시 없이, 또 한 장은 플래시를 사용해서 촬영됩니다.
 내추럴라이트	조명이 어두운 곳에서 자연스러운 조명을 포착합니다.
 인물	인물 촬영 시 선택합니다.
 화사 모드	인물 촬영 시 피부색을 부드럽게 표현하고자 할 때 선택합니다.
 풍경	낮에 건물이나 풍경을 촬영할 때 선택합니다.
 스포츠	움직이는 피사체를 촬영할 때 선택합니다.
 야경	조명이 어두운 노을이나 야간 장면을 촬영할 때 선택합니다.
 야경(삼각대)	야간 촬영 시 느린 셔터 속도를 사용할 때 선택합니다.
 불꽃놀이	불꽃이 터지면서 멀리 퍼져 나가는 광경을 포착하려면 느린 셔터 속도를 사용합니다.
 석양	이 모드는 일출과 일몰의 색상을 생생하게 기록합니다.
 설경	반짝이는 흰 눈이 가득한 장면의 밝은 빛을 선명하고 또렷하게 포착하는 사진을 위해 선택합니다.
 해변	햇빛이 가득한 장면의 밝은 빛을 선명하고 또렷하게 포착하는 사진을 위해 선택합니다.
 수중	주로 수중 조명 시 나타나는 푸르스름한 색조를 줄여줍니다.
 파티	조명이 어두운 곳에서 실내의 배경 조명을 포착합니다.
 꽃	꽃을 가까이에서 생생하게 촬영할 때 선택합니다.
 문자	인쇄된 문자나 도면을 명확하게 촬영합니다.

초점 고정

중앙에서 벗어난 피사체의 구도를 잡으려면:

1 피사체를 초점 프레임에 위치시킵니다.

2 초점을 맞춥니다.

반셔터를 눌러 초점과 노출을 설정합니다. 반셔터를 누르고있는 동안 초점과 노출이 고정됩니다 (AF/AE 고정).



3 구도를 다시 잡습니다.

반셔터를 누른 상태에서 구도를 다시 잡습니다.



4 사진을 촬영합니다.



● 자동 초점

본 카메라는 고정밀 자동 초점 시스템을 자랑하지만 아래에 열거한 피사체에는 초점을 맞추지 못할 수 있습니다. 카메라가 자동 초점으로 초점을 맞출 수 없는 경우에는 초점 고정을 이용하여 같은 거리에 있는 다른 피사체에 초점을 맞춘 다음 다시 구도를 잡으십시오.

- 거울이나 자동차처럼 매우 빛나는 피사체.
- 빠르게 움직이는 피사체.
- 창문이나 기타 반사되는 물체를 통해 촬영하는 피사체.
- 어두운 피사체와 머리카락이나 모피처럼 빛을 반사하지 않고 흡수하는 피사체.
- 연기나 불꽃처럼 실체가 없는 피사체.
- 배경과 대비가 되지 않는 피사체(예: 배경과 같은 색의 옷을 입은 피사체).
- 초점 프레임에 함께 포함된 고대비 물체의 앞이나 뒤에 위치한 피사체(예: 대비가 심한 요소를 배경으로 촬영하는 피사체).

AFL/AEL 버튼

AFL/AEL 버튼을 사용하여 노출 또는 초점을 고정할 수 있습니다.

노출 고정하기

1 노출을 측정합니다.

피사체를 초점 프레임에 위치시키고 AFL/AEL 버튼을 눌러 노출을 측정합니다.



2 초점을 맞춥니다.

AFL/AEL 버튼을 누른 채로 셔터 버튼을 반셔터를 눌러 초점을 맞춥니다. AFL/AEL 버튼을 놓더라도 반셔터를 누르고 있는 동안에는 초점과 노출이 고정됩니다.



사진을 촬영하기 전에 초점을 다시 맞추려면 1단계와 2단계를 반복합니다.

3 구도를 다시 잡습니다.

반셔터를 누른 상태에서 구도를 다시 잡습니다.



줌을 조절하면 AE 고정이 종료됩니다. 얼굴 인식 기능에는 AE 고정을 사용할 수 없습니다.

4 사진을 촬영합니다.



초점 고정하기

설정 메뉴(☰ 102)의 **AE/AF-고정 버튼**에서 **AF만 고정**를 선택한 경우 AFL/AEL 버튼을 누르면 초점이 고정됩니다. **AE/AF 고정**를 선택한 경우에는 초점과 노출이 동시에 고정됩니다.



설정 메뉴(☰ 102)의 **AE/AF-고정 모드**에서 **AE/AF-고정 켜/끔 스위치**를 선택할 경우 AFL/AEL 버튼을 누르면 노출 및/또는 초점이 고정되고 버튼을 다시 누를 때까지 고정된 상태를 유지합니다.

☘ 매크로 및 수퍼 매크로 모드(접사)

접사의 경우 셀렉터를 왼쪽(☘)으로 눌러 아래와 같은 매크로 옵션 중에서 선택합니다.

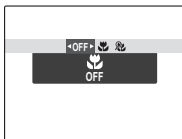

☘ (매크로 모드),
🔍 (수퍼매크로 모드),
OFF (매크로 모드 OFF)
중에서 선택합니다

매크로 모드를 사용할 경우, 카메라는 프레임의 중앙에 가까운 피사체에 초점을 맞춥니다. 줌 링을 사용하여 사진의 구도를 잡습니다. 수퍼매크로 모드에서는 반드시 렌즈의 줌을 최대로 축소해야 하고(다른 줌 위치에서는 ←가 표시됩니다) 플래시를 사용할 수 없는 등의 제한이 적용됩니다.



- 손떨림으로 인해 사진이 흐려지는 것을 방지하기 위해 삼각대 사용을 권장합니다.
- 플래시를 사용할 경우 플래시 보정이 필요할 수 있습니다(☞ 87).
- 가까운 거리에서 플래시를 사용하면 렌즈에 그림자가 생길 수 있습니다. 줌을 사용하거나 피사체로부터 거리를 조금 더 확보하십시오.
- 디스플레이 모드가 정보 표시 또는 LCD 스위치 OFF로 설정되었을 때 매크로 모드가 설정된 경우 디스플레이 모드는 표준으로 자동 변환됩니다(☞ 6).
- 가까운 거리에서의 시차를 방지하려면 LCD 모니터 사용을 권장합니다.
- 매크로 모드가 설정되지 않았을 때도 가까운 거리에서 초점을 잡을 수 있지만 시간이 많이 걸립니다.
- 🔍를 사용할 때 줌 표시기가 흰색으로 바뀔 때까지 줌 링을 회전합니다(☞ 19).

●● 초점 범위(렌즈 앞부분과의 거리)

- 약 50cm-무한대(광각), 80cm-무한대(망원)
- 매크로: 약 10cm-3m(광각), 50cm-5m(망원)
- 수퍼매크로: 약 1cm-1m(광각)

⚡ 플래시 사용 (수퍼 i 플래시)

플래시를 사용하는 경우 **수퍼 i 플래시** 시스템이 피사체의 밝기, 프레임에서의 피사체 위치, 카메라와의 거리와 같은 요소를 바탕으로 즉시 장면을 분석합니다. 조명이 희미한 실내에서도 주변 배경 조명의 효과를 살리면서 주 피사체의 노출이 적정하게 되도록 플래시 광량과 감도가 조정됩니다. 야간이나 조명이 어두운 실내에서 촬영하는 경우 플래시를 사용합니다.

1 플래시를 올립니다.

플래시 팝업 스위치를 밀어 플래시를 꺼냅니다.

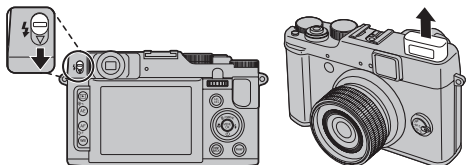

2 플래시 모드를 선택합니다.

셀렉터를 오른쪽(⚡)으로 누릅니다. 셀렉터를 누를 때마다 플래시 모드가 바뀝니다.



모드	설명
AUTO/AUTO (오토 플래시)	필요할 경우 플래시가 발광합니다. 대부분의 상황에 권장됩니다.
⚡/⚡ (강제발광)	사진을 촬영할 때마다 플래시가 발광합니다. 역광 피사체 또는 밝은 조명에서 촬영할 때 자연스러운 색상을 연출하기 위해 사용합니다.
S/SLOW (슬로우싱크로)	어두운 조명에서 주 피사체와 배경을 모두 살립니다(조명이 밝은 장면은 노출 과다가 될 수 있습니다).







매 컷마다 플래시가 여러 차례 발광할 수 있습니다. 촬영이 완료될 때까지 카메라를 움직이지 마십시오.



- 플래시를 사용하면 이미지 주변부가 어두워질 수 있습니다.
- 플래시로 촬영한 사진에 그림자가 생기지 않도록 하려면 렌즈 후드를 벗기십시오.

● 적목 보정

얼굴인식 기능이 활성화되고 (☞ 52) 설정 메뉴(☞ 102)의  **적목보정**에서 **ON**을 선택한 경우에는 ,  및 에서 적목 보정을 이용할 수 있습니다.

적목 보정은 오른쪽 사진처럼 플래시의 빛이 피사체의 망막에 반사될 때 생기는 “적목”을 최소화합니다.



● 플래시 끄기

플래시 촬영이 금지된 곳 또는 어두운 조명에서 자연스러운 빛을 포착하려면 플래시를 내립니다. 느린 셔터 스피드에서는 사진이 흐려지는 것을 경고하기 위해 가 표시됩니다. 삼각대 사용을 권장합니다.

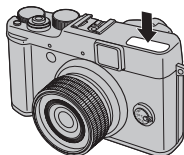

☺ 셀프타이머 사용하기

셀프타이머를 사용하려면 셀렉터를 아래로 누르고(☺) 다음 옵션 중에서 선택합니다.

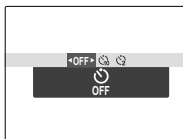

옵션	설명
☺ (OFF)	셀프타이머가 꺼집니다.
☺ (10초)	셔터 버튼을 누른 뒤 10초 후 셔터가 작동됩니다. 자기 사진을 찍을 때 사용합니다. 카메라 전면의 셀프타이머 램프는 타이머가 시작될 때 켜지며 사진이 촬영되기 직전에 잠시 깜박입니다.
☺ (2초)	셔터 버튼을 누른 뒤 2초 후 셔터가 작동됩니다. 셔터 버튼을 누를 때 손떨림으로 인한 흐려짐을 줄이는 데 사용합니다. 타이머가 카운트다운되는 동안 셀프타이머 램프가 깜박입니다.

연속 촬영 모드/브래킷 촬영

움직이는 피사체를 촬영하거나 다양한 종류의 연속 촬영을 설정합니다.

선택기를 위로 눌러(DRIVE) 다음 옵션 중에서 선택합니다.



- : 정지 화상
- : 연사
- : 베스트 프레임 캡처
- : 자동노출BKT
- : ISO 브래케팅
- : 필름시뮬레이션BKT
- : 다이내믹레인지BKT



- 연속 촬영 시의 초점과 노출은 첫 프레임으로 결정됩니다. 플래시가 자동으로 꺼집니다. 연속 촬영이 꺼지면 이전에 선택된 플래시 모드로 돌아갑니다.
- 프레임 속도는 셔터 속도에 따라 달라집니다.
- 한 번의 연사로 촬영된 사진의 수는 장면 및 카메라 설정에 따라 다릅니다. 기록 가능한 사진 수는 남은 메모리 양에 따라 달라집니다. 촬영 후에도 사진 기록을 위해 시간이 추가로 필요할 수 있습니다.
- 디스플레이 지연 없이 대상을 직접 보려면 뷰파인더 사용을 권장합니다.
- 또는 에서 을 선택한 경우 사진이 **M** 크기 이하로 기록됩니다.
- 에서 16 프레임을 선택한 경우 사진이 **M** 크기 이하로 기록됩니다.

■ 연사

카메라는 셔터 버튼을 누르고 있는 동안 사진을 촬영합니다.

- 1 선택기를 오른쪽 또는 왼쪽으로 눌러 프레임 레이트를 선택합니다.

옵션	최대 프레임 레이트
	10 fps
	7 fps
	5 fps
	3 fps

프레임 레이트는 촬영 조건 또는 연속 촬영에서의 프레임 수에 따라 달라집니다.

- 2 설정이 종료되면 **MENU/OK**를 눌러 촬영 모드로 돌아갑니다.



셀프타이머를 사용하여 촬영하는 경우, 연속 촬영은 불가능합니다.

■ 베스트 프레임 캡처

셔터 버튼을 누르기 전부터 누른 후까지 연속된 사진을 촬영합니다. 프레임 속도와 촬영 매수를 선택하려면:

- 1 카메라가 촬영 모드에 있을 때 셀렉터를 오른쪽으로 누릅니다.

- 2 현재 프레임 속도를 선택하고 셀렉터를 오른쪽으로 누른 다음 셀렉터를 위/아래로 눌러 새 값을 강조하고 **MENU/OK**를 눌러 선택합니다.



일부 프레임 속도는 3단계에서 사용 가능한 촬영 매수를 감소시킬 수 있습니다.

- 3 촬영 매수를 선택하고 셀렉터를 오른쪽으로 누릅니다. 셀렉터를 위/아래로 눌러 한번에 촬영되는 매수를 선택하고 왼쪽/오른쪽으로 눌러 매수의 분포를 선택합니다(왼쪽의 수는 셔터 버튼을 누르기 **전에** 촬영되고 오른쪽의 수는 누른 **후에** 촬영됩니다). 설정이 완료되면 **MENU/OK**를 누릅니다.

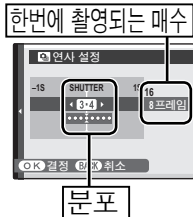

4 DISP/BACK을 눌러 촬영 모드로 돌아갑니다.

5 사진을 촬영합니다. 반셔터를 누르고 있는 동안 카메라는 기록을 시작하고, 셔터 버튼을 완전히 누르면 촬영을 종료합니다. 그림은 셔터 버튼을 누르기 전에 3매, 누른 후에 4매, 총 8매의 촬영을 나타냅니다.

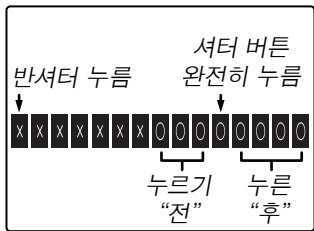

- ㉠
- 누르기 “전” 부분에 선택한 수의 프레임이 기록되기 전에 셔터 버튼을 완전히 누르면 나머지 프레임은 셔터 버튼을 완전히 누른 후에 촬영됩니다.
 - 반셔터를 오랫동안 누르면 카메라는 셔터 버튼을 완전히 누르기 전에 촬영을 기록할 수 있습니다.





■ **자동노출BKT**

선택기를 오른쪽 또는 왼쪽으로 눌러 브래킷 양을 강조 표시합니다. 셔터 버튼을 누를 때마다 카메라에서 3장의 사진이 촬영됩니다. 측광한 값을 노출로 사용한 사진, 선택한 양으로 გადა 노출한 사진, 동일한 양의 노출 부족 사진이 촬영됩니다(노출 과다 또는 부족의 양이 노출 측정 시스템의 한계를 초과할 경우 카메라는 선택한 브래킷 간격을 사용하지 못할 수도 있습니다).





■ **ISO 브라케팅**

선택기를 오른쪽 또는 왼쪽으로 눌러 브래킷 양을 강조 표시합니다. 셔터 버튼을 누를 때 마다 카메라는 현재 감도로 사진을 촬영하고(82) 이를 처리하여 2장의 사본을 추가로 만듭니다. 한 장은 선택한 양만큼 감도를 높이고 다른 한 장은 감도를 낮춰 생성됩니다(선택한 양과 관계없이 감도는 ISO 1600을 초과하거나 ISO 200 이하로 내려가지 않습니다).

■ 필름시뮬레이션BKT

셔터 버튼을 누를 때마다 카메라는 서로 다른  필름 시뮬레이션 설정으로(☞ 85) 사진을 3장씩 촬영합니다. 첫 장은  **PROVIA/스탠다드**, 둘째 장은  **Velvia/선명**, 셋째 장은  **ASTIA/소프트**로 촬영합니다.

■ 다이내믹레인지BKT

셔터 버튼을 누를 때마다 카메라는 서로 다른  다이내믹 레인지 설정으로(☞ 84) 사진을 3장씩 촬영합니다. 첫 장은  **100%**로, 둘째 장은  **200%**로, 셋째 장은  **400%**로 촬영합니다(**ISO** 감도는 3200을 초과할 수 없습니다).  이미지 크기에서 **L**을 선택한 경우에는 400미만의 값을 사용할 수 없습니다).

노출 보정

노출 보정은 매우 밝거나, 매우 어둡거나, 대비가 강한 피사체를 촬영할 때 사용합니다.

노출 보정 다이얼을 회전합니다.

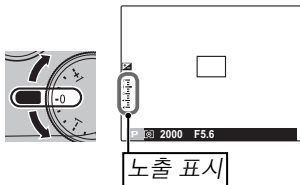

화면에서도 효과를 확인할 수 있습니다.

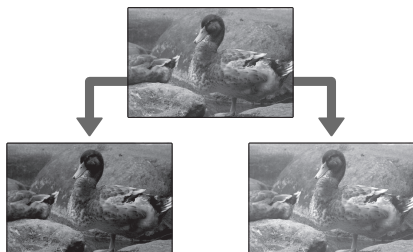

노출을 감소시키려면
마이너스 값을 선택
합니다

노출을 증가시키려면
플러스 값을 선택합
니다

측광

카메라의 측광 방식을 선택하려면 **AE** 버튼을 누른 후 다음 옵션 중에서 선택합니다.

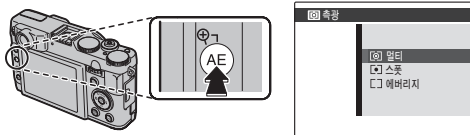

옵션	설명
<input type="radio"/> (멀티)	자동 장면 인식을 사용하여 광범위한 촬영 조건에서 노출을 조정합니다.
<input type="radio"/> (스폿)	카메라는 프레임의 중앙에서 조명 상태를 측정합니다. 배경이 주 피사체보다 훨씬 밝거나 어두울 때 권장됩니다.
<input type="checkbox"/> (에버리지)	노출이 전체 프레임의 평균으로 설정됩니다. 동일한 조명에서 여러 컷에 걸쳐 일관된 노출을 유지할 수 있으며 풍경 사진이나 흑백 옷을 입은 피사체의 인물 사진에 특히 효과적입니다.

초점 모드

초점 모드 셀렉터를 사용하여 카메라가 초점을 맞추는 방법을 선택합니다.

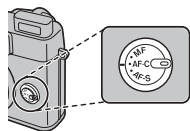

다음과 같은 옵션을 이용할 수 있습니다.

모드	설명
AF-S (싱글 AF)	반셔터를 누르고 있는 동안 초점이 고정됩니다. 정지된 피사체에 선택합니다.
AF-C (연속AF)	셔터 버튼을 반누름하고 있지 않은 동안에도 카메라는 피사체와의 거리 변화에 맞추어 계속해서 초점을 조정합니다(이로 인해 배터리 소모량이 늘어난다는 점에 유의하십시오). 움직이는 피사체에 선택합니다.
MF (MF)	서브 커맨드 다이얼을 사용하여 수동으로 초점을 맞춥니다. 서브 커맨드 다이얼을 왼쪽으로 돌리면 초점 거리가 줄어들고 오른쪽으로 돌리면 늘어납니다. 수동 초점 표시는 초점 거리가 초점 브라켓 내 피사체까지의 거리와 얼마나 근접하게 일치하는지 나타냅니다(빨간 막대는 초점 거리를, 흰 막대는 심도 또는 초점이 맞는 초점 영역 앞뒤 사이의 거리를 나타냅니다). 초점을 수동으로 조절하려는 경우 또는 카메라가 자동 초점(34)을 이용하여 초점을 맞출 수 없는 경우에 선택합니다. 얼굴인식 기능이 자동으로 꺼집니다.

초점 거리
감소



초점 거리
증가

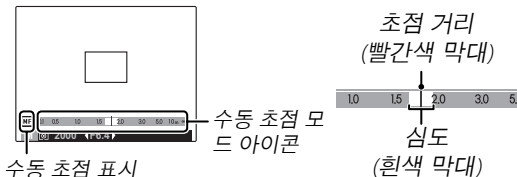

수동 초점

- 삼각대 사용을 권장합니다. 카메라가 움직이면 초점에 영향을 줄 수 있습니다.
- **초점 조절 다이얼** 옵션을 설정 메뉴(☞ 103)에서 사용하면 서브 커맨드 다이얼의 회전 방향을 바꿀 수 있습니다.
- 서브 커맨드 다이얼이 무한대를 지나 회전되면 카메라에서 초점을 맞추지 않습니다.
- 자동 초점을 사용하여 초점을 맞추려면 **AFL/AEL** 버튼을 누릅니다. 이 방법을 사용하면 수동 초점 모드에서 선택한 피사체에 빠르게 초점을 맞출 수 있습니다.
- 초점 거리는 미터 또는 피트로 표시할 수 있습니다. 설정 메뉴의 **초점 거리 단위** 옵션을 이용하여(☞ 103) 사용할 단위를 선택합니다.



MF 포커스 체크

MF 포커스 체크를 설정 메뉴(☞ 102)에서 **ON**으로 설정한 경우 서브 커맨드 다이얼을 돌리면 LCD 모니터의 보기가 확대됩니다.



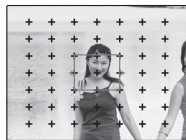

포커스 체크 영역 스크롤

AF 버튼을 누른 후 선택기를 위, 아래, 왼쪽 또는 오른쪽으로 눌러 포커스 체크 영역을 스크롤합니다(**MENU/OK**를 누르면 중앙으로 되돌아 옵니다). **AF** 버튼을 다시 누르면 설정이 적용됩니다.



초점 프레임 선택

촬영 메뉴에서  에리어선택을  AF모드로 설정하고 초점 모드로 **AF-S**를 설정한 경우, 초점 위치가 변경될 수 있습니다. **AF** 버튼을 누른 후 선택기를 위, 아래, 왼쪽 또는 오른쪽으로 누릅니다(**MENU/OK**를 누르면 초점 프레임이 중앙으로 되돌아 옵니다). **AF** 버튼을 다시 누르면 설정이 적용됩니다.

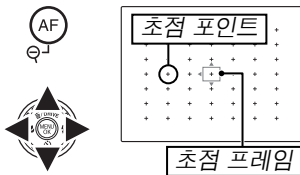

LCD 모니터에서 사진의 구도를 정할 때 **AF-S**의 초점 프레임 크기를 선택할 수 있습니다. **AF** 버튼을 누른 후 메인 커맨드 다이얼을 회전합니다. 프레임 크기를 최대 50% 줄이거나 최대 150% 늘릴 수 있습니다(메인 커맨드 다이얼을 누르면 100%로 돌아옵니다). **AF** 버튼을 다시 누르면 설정이 적용됩니다.

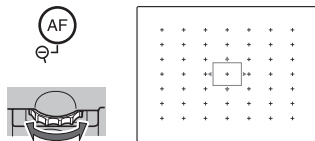

화이트 밸런스

자연스러운 색상을 원하면 **WB** 버튼을 누르고 광원에 적합한 설정을 선택합니다.



옵션	설명
AUTO	화이트 밸런스가 자동으로 조정됩니다.
	화이트 밸런스 값을 측정합니다.
	이 옵션을 선택하면 색온도 목록이 표시됩니다(☞ 50). 온도를 선택하고 MENU/OK 를 누릅니다.
	직사광선을 받는 피사체에 사용합니다.
	그늘에 있는 피사체에 사용합니다.
	“주광색” 형광등 아래서 사용합니다.
	“온백색” 형광등 아래서 사용합니다.
	“냉백색” 형광등 아래서 사용합니다.
	백열등 아래서 사용합니다.
	주로 수중 조명 시 나타나는 푸르스름한 색조를 줄여줍니다.

사용자 지정 화이트 밸런스

특수한 조명 상황에서는 를 선택하여 화이트 밸런스를 조정할 수 있습니다. 화이트 밸런스 측정 옵션이 표시됩니다. 흰색 물체가 LCD 모니터를 가득 채우도록 구도를 잡은 다음 셔터 버튼을 완전히 눌러 화이트 밸런스를 측정합니다.

- “GOOD!”가 표시되었을 때 **MENU/OK**를 누르면 화이트 밸런스가 측정된 값으로 설정됩니다.
- “UNDER”가 표시되면 노출 보정값을 높이고(☞ 44) 다시 시도합니다.
- “OVER”가 표시되면 노출 보정값을 낮추고 다시 시도합니다.



정확도를 높이려면 화이트 밸런스를 측정하기 전에 필름 시뮬레이션, **ISO** 감도, **D-Rng** 다이내믹 레인지를 조정하십시오.



- **AUTO** 및  모드에서는 플래시 사용 시에도 화이트밸런스가 자동 조정됩니다. 다른 화이트밸런스 옵션 사용 시에는, 플래시를 끄고 촬영해야 원하는 색상을 얻을 수 있습니다.
- 촬영 조건에 따라 결과가 다르게 나타납니다. 촬영 후 사진을 재생하여 LCD 모니터에 나타나는 색상을 확인하십시오.

K: 색온도

색온도는 광원 색의 객관적인 측정치로써, Kelvin(K) 값으로 표현합니다. 색온도가 직사광선에 가까운 광원은 흰색으로 나타나고, 색온도가 낮은 광원은 황색이나 적색빛을 띠며, 색온도가 높은 광원은 푸른 색조를 띠니다. 아래 표와 같이 색온도를 광원에 일치시키거나 광원의 색과 전혀 다른 옵션을 선택하여 “따뜻한” 느낌이나 “찬” 느낌의 사진을 만들 수 있습니다.

◀ 붉은 빛이 도는 광원이나 “차가운”
느낌의 사진을 원할 때 선택합니다.

푸른 빛이 도는 광원이나 “따뜻한” ▶
느낌의 사진을 원할 때 선택합니다.

2000K

촛불

석양/일출

5000K

직사광선

15000K

파란 하늘

흐린날

Fn 및 RAW 버튼의 기능 선택

설정 메뉴 (☞ 101)의 **Fn** Fn 버튼 옵션을 사용하여 **Fn** 및 **RAW** 버튼으로 재생되는 기능을 선택할 수 있습니다.

다음 옵션을 이용할 수 있습니다.

ISO (☞ 82)/**이미지 크기** (☞ 83)/**화질** (☞ 84)/**RAW** (☞ 55)/ **다이내믹 레인지** (☞ 84)/**필름 시뮬레이션** (☞ 85)/**AF모드** (☞ 86)/**얼굴 검색** (☞ 86)/**개인 인식** (☞ 87)/**스마트 디지털 줌** (☞ 86).



Fn 버튼을 잠시 누르면, **Fn** Fn 버튼 옵션을 표시할 수 있습니다.

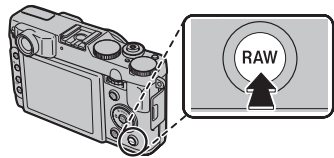
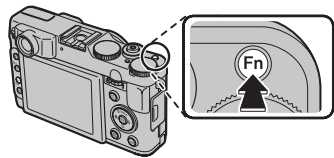

📷 얼굴 인식 기능 및 적목 보정

얼굴인식기능은 프레임의 어느 곳에서나 사람의 얼굴을 자동으로 검색하고 인물 피사체가 강조되도록 초점과 노출을 설정합니다. 카메라가 배경에 초점을 맞추지 않도록 하려면 그룹 인물 사진 촬영 시 선택합니다(가로 또는 세로로).

얼굴 인식 기능을 사용하려면 **MENU/OK**를 눌러 촬영 메뉴를 표시한 후 **📷 얼굴 검색**에서 **ON**을 선택합니다. 카메라가 세로나 가로로 놓인 상태에서 얼굴을 인식할 수 있습니다. 얼굴이 인식되면 녹색 경계선으로 표시됩니다. 프레임에 얼굴이 여러 개 들어있는 경우 카메라는 중앙에서 가장 가까운 얼굴을 선택하며 다른 얼굴들은 흰색 경계선으로 표시됩니다.

📌

- 일부 모드에서는 인물 피사체 대신 프레임 전체에 맞춰 노출이 설정됩니다.
- 셔터 버튼을 누르는 동안 피사체가 움직이면 사진을 촬영할 때 얼굴이 녹색 테두리로 표시된 영역에서 벗어날 수 있습니다.



녹색 테두리

● 얼굴인식기능

얼굴 인식 기능은 그룹 또는 자기 사진에 셀프타이머(📷 39)를 사용할 때 권장됩니다.

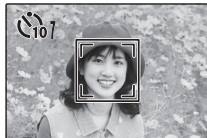

얼굴인식기능을 사용하여 촬영한 사진이 표시된 경우 적목 보정(📷 92), 재생 줌(📷 57), 슬라이드 쇼(📷 90), 이미지 검색(📷 61), 촬영화상표시(📷 99), 프린트(📷 74), 트리밍(📷 93) 등을 위한 얼굴을 자동으로 선택할 수 있습니다.

☎ 개인 인식

카메라는 피사체의 얼굴과 개인적인 세부 사항(이름, 관계, 생일)에 대한 정보를 저장해 두었다가 얼굴 인식 기능 시 이러한 피사체 우선 기능을 지정하거나 재생 시 이들의 이름과 기타 정보를 표시할 수 있습니다.

새 얼굴 추가

다음 단계에 따라 개인 인식 데이터베이스에 얼굴을 추가할 수 있습니다.

- 1 등록을 선택합니다.
촬영 메뉴의 ☎ 개인 인식에서 등록을 선택합니다.



개인 인식 기능을 사용하지 않으려면 **OFF**를 선택합니다.

- 2 사진을 촬영합니다.
피사체가 카메라를 바라보고 있는지 확인한 후 구도선을 사용하여 피사체의 구도를 잡고 사진을 촬영합니다.

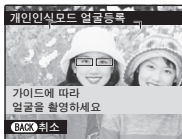

오류가 표시되면 사진을 다시 촬영합니다.

- 3 개인 인식 데이터를 입력합니다.
MENU/OK를 눌러 개인 인식 데이터를 표시하고 다음 정보를 입력합니다.
 - **이름:** 이름을 최대 14자로 입력하고 **MENU/OK**를 누릅니다.
 - **생일:** 피사체의 생일을 입력하고 **MENU/OK**를 누릅니다.
 - **카테고리:** 피사체와의 관계를 설명하는 옵션을 선택하고 **MENU/OK**를 누릅니다.



얼굴 인식 데이터베이스에 있는, 초록색 선으로 표시되는, 사람의 얼굴을 생일날 줌인하는 경우, 카메라는 이름과 “Happy Birthday! (생일 축하해요!)”의 메시지를 표시합니다.



촬영 모드에 따라 얼굴 인식 기능이 작동하지 않을 수 있습니다.

기존 데이터 보기, 편집, 삭제

아래 단계에 따라 개인 인식 정보를 보거나 편집 또는 삭제할 수 있습니다.

- 1  개인 인식에서 표시/편집을 선택합니다.
- 2 얼굴을 선택합니다.
- 3 개인 인식 정보를 보거나 편집합니다.
이름, 카테고리 또는 생일은 “새 얼굴 추가”의 3단계 설명에 따라 편집할 수 있습니다(53). 사진을 다시 촬영하려면 **화상 바꾸기**를 선택하고 위의 설명대로 새 인물 사진을 촬영합니다.



선택한 피사체에 대한 얼굴 인식 정보를 삭제하려면 삭제를 선택합니다.

개인 인식

최대 8개의 얼굴을 저장할 수 있습니다. 9번째 얼굴을 추가하려고 하면 확인 대화상자가 표시됩니다. **표시/편집**을 사용하여 기존 데이터를 삭제하고 새 얼굴을 추가할 공간을 마련합니다.

얼굴 인식 기능(52)이 켜 있고 개인 인식 데이터베이스에 있는 피사체의 얼굴이 여러 개 프레임에 검색되면 초점과 노출을 맞출 때 사용할 피사체의 이름이 표시됩니다(해당 피사체는 녹색 프레임으로 표시됨). 이름이 입력되어 있지 않으면 “---”로 표시됩니다. 개인 인식을 사용하여 확인되었으나 초점 및 노출 설정에 사용되지 않는 피사체는 주황색으로, 그 밖의 다른 피사체는 흰색 프레임으로 표시됩니다.



카메라를 향하지 않거나 일부만 프레임에 들어있거나 피사체 얼굴의 세부 사항이나 표정이 데이터베이스의 내용과 현저히 다른 경우에는 카메라가 개인 인식 데이터베이스의 피사체를 확인하지 못할 수도 있습니다.

RAW 사진 촬영

RAW 사진을 촬영할 수 있습니다. RAW 사진은 이미지 센서에서 불러온 가공하지 않은 데이터입니다. **RAW** 버튼을 눌러 녹화 형식을 변경하십시오. 녹화 형식은 설정 메뉴에서 선택할 수도 있습니다.

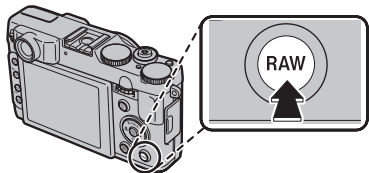

RAW 버튼을 잠시 누르면, **[Fn]** Fn 버튼 옵션이 표시됩니다(☞ 51).

RAW 사진을 기록하려면 **RAW+JPEG** 또는 **RAW**를 선택합니다. **RAW+JPEG**를 선택한 경우에는 JPEG 사본도 함께 저장됩니다. 사진을 JPEG 형식으로만 기록하려면 **OFF**를 선택합니다.



- 카메라의 디스플레이를 위해 RAW 파일을 현상하려면 **RAW** RAW 현상을 재생 메뉴(☞ 91)에서 선택합니다.
- 컴퓨터에서 표시하기 위해 RAW 파일을 변환하려면 제공된 RAW File Converter 소프트웨어를 사용하십시오.



- RAW 사진을 내부 메모리에 기록할 수 없습니다. 메모리 카드를 삽입해 주십시오.
- RAW 이미지는 재생 중에 트리밍, 크기 변경, 적목 보정 옵션을 사용할 수 없습니다. RAW 이미지를 볼 때 사용할 수 있는 최대 줌 비율은 3.2배입니다.

● RAW 사진의 JPEG 사본 만들기

재생 중에 **RAW** 버튼을 누르면 RAW 변환 옵션이 표시됩니다(☞ 91).

재생 옵션

가장 최근의 사진을 모니터에 표시하려면 ▶ 버튼을 누릅니다.



선택터의 오른쪽을 누르면 기록한 순서로 사진이 표시되고 왼쪽을 누르면 역순으로 사진이 표시됩니다. 선택터를 계속 눌러 원하는 프레임으로 빠르게 스크롤합니다.



연속 촬영

연속 촬영 모드에서 촬영한 사진은 각 시리즈의 첫 번째 프레임만 표시됩니다. 시리즈의 다른 사진을 보려면 선택터를 아래로 누릅니다.

★ 즐겨찾기: 사진 평가

현재 전체 화면 재생으로 표시된 사진의 등급을 매기려면 **DISP/BACK**을 누르고 선택터를 위 아래로 눌러 별 0부터 5개 중에서 선택합니다.



다른 카메라에서 촬영한 사진은 재생 중에  (“선물 이미지”) 아이콘으로 표시됩니다.

재생 줌

싱글 프레임 재생으로 표시되는 사진을 확대하려면 **Q**를 누르고 축소하려면 **Q**를 누릅니다. 사진을 확대할 경우, 셀렉터를 사용하여 화면에 현재 표시되지 않은 이미지 영역을 표시할 수 있습니다.

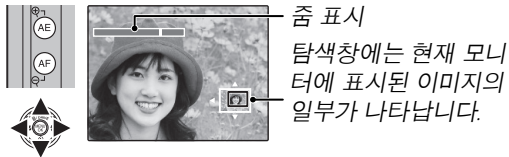

DISP/BACK 또는 **MENU/OK**를 눌러 줌을 종료합니다.



최대 줌 비율은 이미지 크기에 따라 달라집니다. **640**의 크기로 크기가 조정되었거나 잘라진 사진의 경우 재생 줌을 사용할 수 없습니다.

● 얼굴 인식 기능

얼굴 인식 기능(52)으로 촬영한 사진은 **Q** 아이콘으로 표시됩니다. **▼** 버튼을 누르면 얼굴 인식 기능으로 선택한 피사체가 확대됩니다. 이제 **Q** 및 **Q** 버튼을 사용하여 확대/축소할 수 있습니다.

멀티 프레임 재생

표시되는 이미지의 수를 변경하려면 싱글 프레임 표시에서 **Q**를 누릅니다.

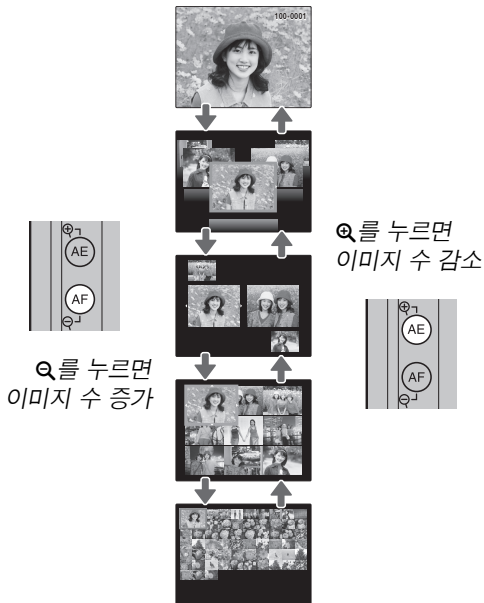

셀렉터를 사용하여 이미지를 선택하고 **MENU/OK**를 눌러 선택한 이미지를 전체 화면으로 확인합니다. 9프레임 및 100프레임 표시에서 셀렉터의 위/아래를 누르면 더 많은 사진이 표시됩니다.

㉮ 2프레임 표시

2프레임 표시를 이용하여 **⏪** 모드에서 촬영한 사진들을 비교할 수 있습니다.



사진 삭제

사진을 한 장씩 삭제하거나 선택한 여러 장 또는 모든 사진을 삭제하려면 **MENU/OK**를 누르고 **지우기**( 89)를 선택한 다음 아래 옵션 중에서 선택합니다. 삭제된 사진은 복구할 수 없다는 점에 유의하십시오. 삭제를 진행하기 전에 중요한 사진은 컴퓨터나 다른 저장 장치에 복사해 두십시오.

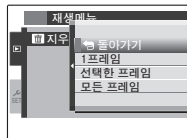

옵션	설명
1프레임	셀렉터를 좌우로 눌러 사진을 스크롤한 후 MENU/OK 를 누르면 현재 사진이 삭제됩니다(확인 대화상자는 표시되지 않습니다).
선택한 프레임	사진을 강조 표시하고 MENU/OK 를 눌러 선택하거나 선택을 해제합니다(포토북 또는 인쇄 예약에 포함된 사진은 ■ 로 표시됩니다). 작업이 완료된 후 DISP/BACK 을 누르면 확인 대화상자가 표시됩니다. 여기서 실행 을 선택하고 MENU/OK 를 누르면 선택한 사진들이 삭제됩니다.
모든 프레임	확인 대화상자가 표시됩니다. 실행 을 선택하고 MENU/OK 를 누르면 보호되지 않은 모든 사진이 삭제됩니다(메모리 카드가 삽입되어 있는 경우 메모리 카드의 사진만 영향을 받게 됩니다. 내부 메모리의 사진은 메모리 카드가 삽입되어 있지 않을 때만 삭제됩니다). DISP/BACK 을 누르면 삭제가 취소됩니다. 이 버튼을 누르기 전에 삭제된 사진은 복구되지 않는다는 점에 유의하십시오.



- 보호된 사진은 삭제할 수 없습니다. 사진을 삭제하려면 해당 사진에서 보호 기능을 제거하십시오 (92).
- 선택된 이미지가 DPOF 프린트 예약에 들어 있다는 내용의 메시지가 표시될 경우 **MENU/OK**를 눌러 해당 사진을 삭제합니다.

사진 정보 보기

DISP/BACK을 눌러 다음 화면이 나타날 때까지 표시를 순환하면(7) 사진 정보를 볼 수 있습니다.

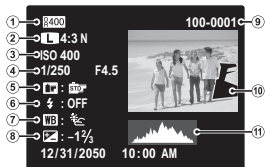
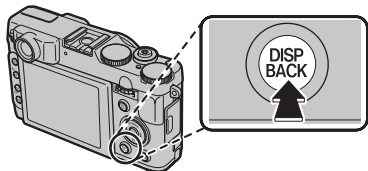

- ① 다이내믹 레인지 ② 이미지 크기 및 화질
- ③ 감도 ④ 셔터 스피드/조리개
- ⑤ 필름 시뮬레이션 ⑥ 플래시 모드
- ⑦ 화이트 밸런스 ⑧ 노출 보정
- ⑨ 프레임 넘버 ⑩ 사진(노출 과다 영역이 깜박임)
- ⑪ 히스토그램

● 추가 사진 정보

메인 커맨드 다이얼을 회전하면 추가 사진 정보를 볼 수 있습니다. 메인 커맨드 다이얼을 회전하여 디스플레이를 전환할 수 있습니다.

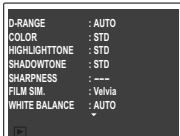

활성 초점 영역은 “+” 아이콘으로 표시됩니다.

● 초점 포인트 확대

메인 커맨드 다이얼을 눌러 초점 포인트를 zoom할 수 있습니다. 메인 커맨드 다이얼을 다시 눌러 전체 프레임 재생 화면으로 돌아갑니다.





이미지 검색

다양한 기준으로 이미지를 검색합니다.

- 1** 재생 메뉴에서  이미지 검색을 선택하고 (☞ 89) 다음 검색 기준 중 하나를 선택한 다음 **MENU/OK**를 누릅니다.

옵션	설명
날짜별	선택한 날짜에 촬영한 모든 사진을 찾습니다.
얼굴별	지정한 얼굴 정보를 근거로 모든 사진을 찾습니다.
검색 기준 ★ 즐겨 찾기	지정한 등급에 해당하는 모든 사진을 찾습니다.(☞ 56).
장면별	선택한 장면과 일치하는 모든 사진을 찾습니다.
데이터 종류별	모든 정지 화상, 모든 동영상, 연사 모드로 촬영된 모든 사진 또는 모든 RAW 사진을 검색합니다.
업로드 지점 검색	지정한 대상에 업로드하도록 선택한 사진을 모두 찾습니다.(☞ 89).

- 2** 검색 조건을 선택합니다. 검색 조건에 일치하는 사진만 표시됩니다. 선택한 사진을 삭제/보호하거나 선택한 사진을 슬라이드 쇼로 보려면 **MENU/OK**를 누르고 다음 옵션 중에서 선택합니다.

옵션	페이지
 지우기	59
 보호	92
 슬라이드 쇼	90

포토북 지원

좋아하는 사진으로 책을 만듭니다.

포토북 만들기

1 재생 메뉴에서  포토북 지원을 선택합니다.

2 새 포토북을 선택합니다.



3 MENU/OK를 눌러 새 책 대화상자를 표시합니다.



4 새 책에 사용할 사진을 선택합니다.

- 모든 화상에서 선택: 사용 가능한 모든 사진 중에서 선택합니다.



- 화상 검색을 통해 선택: 선택한 검색 조건에 일치하는 사진 중에서 선택합니다(☞ 61).



포토북에는 640 이하의 사진이나 동영상은 선택할 수 없습니다.

5 이미지를 스크롤하고 셀렉터의 위를 눌러 책에 포함시킬 이미지를 선택하거나 선택 해제합니다. 현재 이미지를 커버에 표시하려면 셀렉터의 아래를 누릅니다.



첫 번째로 선택한 사진이 자동으로 커버 사진이 됩니다. 커버에 사용할 다른 사진을 선택하려면 셀렉터의 아래를 누릅니다.

6 책이 완료되면 MENU/OK를 눌러 종료합니다.



7 포토북 완성을 선택합니다.

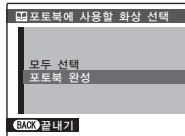

포토북에 모든 사진 또는 지정한 검색 조건에 일치하는 모든 사진을 선택하려면 모두 선택을 선택합니다.

8 MENU/OK를 누릅니다. 포토북 도우미 메뉴의 목록에 새 책이 추가됩니다.



- 포토북에는 최대 300장의 사진이 포함될 수 있습니다.
- 사진이 포함되지 않은 책은 자동으로 삭제됩니다.

● 포토북

제공된 MyFinePix Studio 소프트웨어를 사용하여 포토북을 컴퓨터로 복사할 수 있습니다.

포토북 보기

포토북 도우미 메뉴에서 책을 선택하고 **MENU/OK**를 눌러 책을 표시한 다음 셀렉터의 왼쪽/오른쪽을 눌러 사진을 스크롤합니다. **DISP/BACK**을 눌러 포토북 도우미 메뉴로 돌아갑니다.

포토북 편집 및 삭제

1 포토북을 표시하고 **MENU/OK**를 눌러 책 편집 옵션을 표시합니다.



2 다음 옵션 중에서 선택합니다.

- **편집:** 62 페이지의 “포토북 만들기”에 설명한 대로 책을 편집합니다.
- **지우기:** 현재의 포토북을 삭제합니다.

3 화면의 지시를 따릅니다.

파노라마 보기

파노라마가 전체 화면으로 표시되어 있을 때 선택터를 아래로 누르면 사진이 좌우 또는 상하로 움직이며 재생됩니다.

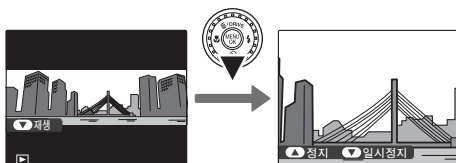

재생 중에 다음 작업을 수행할 수 있습니다.

작업	버튼	설명
재생 시작/ 일시 정지		선택터의 아래쪽을 누르면 재생이 시작됩니다. 한번 더 누르면 일시 정지됩니다.
재생 종료		재생을 종료하려면 선택터의 위쪽을 누릅니다.



- 전체 프레임 재생으로 표시하는 경우 파노라마 사진을 줌 버튼으로 확대 또는 축소할 수 있습니다.
- 파노라마는 끝없이 계속해서 재생하며 (☞ 31), 재생 방향은 선택터 왼쪽이나 오른쪽을 눌러 조정할 수 있습니다. 재생이 진행 중일 때에는 카메라가 자동으로 꺼지지 않습니다(☞ 101).

동영상 녹화

사운드를 넣어 짧은 동영상을 촬영합니다. 녹화 중에는 ●와 남은 시간이 LCD 모니터에 표시되며 내장 마이크를 통해 사운드도 녹음됩니다(녹화 중 마이크가 가려지지 않도록 주의하십시오).

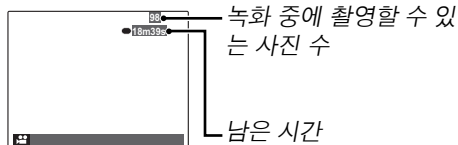

- 1 모드 다이얼을 동영상으로 돌립니다.
- 2 셔터 버튼을 끝까지 눌러 녹화를 시작합니다.
- 3 녹화를 종료하려면 셔터 버튼을 다시 누릅니다. 동영상이 최대 길이에 도달하거나 메모리가 가득 차면 자동으로 녹화가 종료됩니다.



- 녹화가 진행되는 동안 줌을 조정할 수 있습니다.
- 피사체의 조명이 어두운 경우 AF 보조광이 켜져 초점 조정을 도와줍니다.
AF 보조광을 끄려면 촬영 메뉴의 AF보조광에서 **OFF**를 선택합니다 (☞ 102).
- 초점, 노출 및 화이트 밸런스는 녹화가 진행되는 동안 자동으로 조정됩니다. 이미지의 색상과 밝기는 녹화 시작 전에 표시된 것과 다를 수 있습니다.
- 카메라 작동 소리가 기록될 수 있습니다.

● 녹화 중 사진 촬영

MENU/OK를 눌러 기록 중 사진을 볼 수 있습니다.



- **←** 이미지 크기에서 **L**을 선택한 경우 사진은 **M** 크기로 기록됩니다.
- 사진은 동영상과 별도로 저장되며 동영상의 한 부분으로 표시되지 않습니다.



- 고속 동영상이 녹화되는 동안에는 사진을 촬영할 수 없습니다.
- 촬영할 수 있는 사진 수가 제한됩니다.



- 동영상이 녹화되는 동안 표시등이 켜집니다. 촬영 중이거나 표시등이 켜져 있는 동안에는 배터리실을 열지 마십시오. 이 주의사항을 지키지 않으면 동영상이 재생되지 않을 수 있습니다.
- 매우 밝은 피사체가 포함된 동영상에는 가로 또는 세로줄이 나타날 수 있습니다. 이것은 정상이며 오작동이 아닙니다.
- 동영상을 장시간 녹화하거나 주변 온도가 높을 경우 카메라 온도가 올라갈 수 있습니다. 이것은 정상이며 오작동이 아닙니다.

동영상 프레임 크기

녹화 시작 전에 촬영 메뉴의 **동영상 모드** 옵션(**88**)을 사용하여 프레임 크기를 선택하십시오.

옵션	설명
FULL HD 1920 (1920 × 1080)	Full HD (High Definition).
HD 1280 (1280 × 720)	HD (High Definition).
640 (640 × 480)	표준 해상도
HS 640 × 480 (70 fps)	고속 동영상. 사운드가 녹음되지 않으며 초점, 노출, 화이트 밸런스가 자동으로 조정되지 않습니다.
HS 320 × 240 (120 fps)	HS 320 × 112로 녹화한 동영상은 위아래에 검은 띠가 나타납니다.
HS 320 × 112 (200 fps)	

▶ 동영상 보기

재생(▶) 56 중에는 동영상이 오른쪽과 같이 모니터에 표시됩니다. 동영상이 표시되는 동안 아래의 작업을 수행할 수 있습니다.

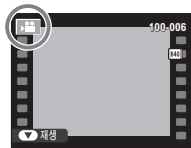

옵션	설명
재생 시작/ 일시 정지	셀렉터를 아래로 누르면 재생이 시작됩니다. 다시 누르면 일시 정지됩니다. 재생이 일시 정지된 상태에서 셀렉터를 왼쪽/오른쪽으로 눌러 한번에 한 프레임씩 앞으로 또는 뒤로 이동할 수 있습니다.
재생 종료/ 삭제	셀렉터를 위로 누르면 재생이 종료됩니다.
속도 조절	셀렉터를 왼쪽이나 오른쪽으로 눌러 재생 중 재생 속도를 조절합니다.
볼륨 조정	MENU/OK 를 누르면 재생이 일시 정지되고 볼륨 컨트롤이 표시됩니다. 셀렉터를 위 아래로 눌러 볼륨을 조정한 다음 MENU/OK 를 눌러 종료합니다. 볼륨은 설정 메뉴에서도 조정할 수 있습니다.

● 재생 속도

셀렉터를 왼쪽/오른쪽으로 눌러 재생 속도를 조절합니다. 속도는 화살표(▶ 또는 ◀) 수로 표시됩니다.

화살표

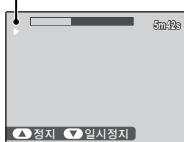

☞ 컴퓨터에서 동영상 보기

동영상을 보려면 먼저 동영상 파일을 컴퓨터로 복사합니다.

☞

재생 중에는 스피커를 가리지 마십시오.

TV에서 사진 보기

카메라를 TV에 연결하여 여러 사람이 함께 사진을 볼 수 있습니다.

- 1 카메라를 끕니다.
- 2 A/V 케이블(선택 사항) 또는 HDMI 케이블(타사 공급업체에서 제공)을 연결합니다.

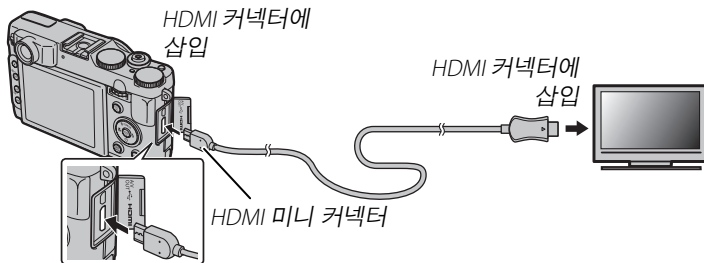
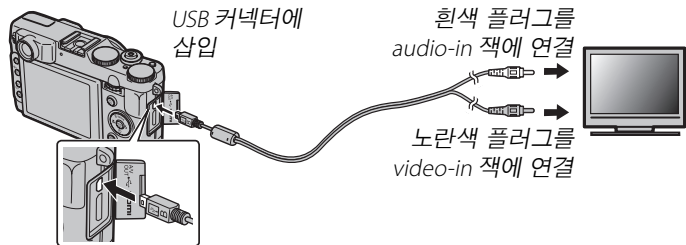

HDMI

HDMI 케이블(타사 별매; 106)을 사용하여 카메라를 HD(High Definition) 장치에 연결할 수 있습니다(재생만 가능). HDMI 케이블이 연결되면 USB 케이블 또는 선택 구매하는 A/V 케이블은 사용할 수 없습니다.

- 3 텔레비전을 비디오 또는 HDMI 입력 채널로 조정합니다. 자세한 내용은 TV 사용 설명서를 참조하십시오.
- 4  버튼을 약 1초간 눌러 카메라를 켭니다. 카메라 모니터가 꺼지고 사진과 동영상이 TV에서 재생됩니다. 카메라 음량을 조절해도 TV에서 재생되는 소리에는 아무런 영향을 주지 않습니다. 음량을 조절하려면 TV의 음량을 조절하십시오.



동영상 재생 시에는 화질이 떨어집니다.



케이블을 연결할 때는 커넥터가 정확히 연결되었는지 확인하십시오.

USB를 통해 사진 프린트

프린터가 PictBridge를 지원할 경우, 사진을 컴퓨터에 먼저 복사하지 않고도 카메라를 프린터에 직접 연결하여 사진을 프린트할 수 있습니다. 프린터에 따라 아래에 설명한 기능이 모두 지원되지 않을 수도 있습니다.



카메라 연결

- 1 그림처럼 제공된 USB 케이블을 연결하고 프린터를 켭니다.

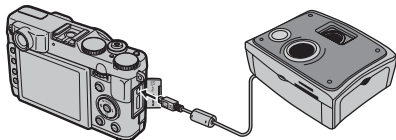

- 2 버튼을 약 1초간 눌러 카메라를 켭니다. 모니터에 USB가 표시되고 이어서 아래 오른쪽 그림처럼 PictBridge 화면이 나타납니다.

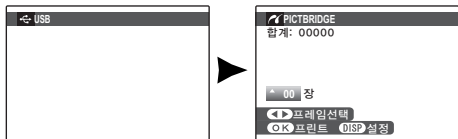

선택한 사진 프린트

- 1 셀렉터의 왼쪽/오른쪽을 눌러 프린트할 사진을 표시합니다.
- 2 셀렉터의 위/아래를 눌러 장수를 선택합니다 (최대 99장).
- 3 1-2 단계를 반복하여 추가 사진을 선택합니다. 설정이 완료된 후 **MENU/OK**를 누르면 확인 대화상자가 표시됩니다.

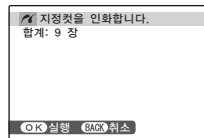

- 4 **MENU/OK**를 눌러 프린트를 시작합니다.

📷 촬영 날짜 인쇄

사진을 촬영한 날짜를 프린트하려면 1-2단계에서 **DISP/BACK**을 눌러 PictBridge 메뉴를 표시합니다(아래의 “프린트 예약(DPOF) 인쇄” 참조). 선택터의 위/아래를 눌러 **날짜설정** [📅]을 선택하고 **MENU/OK**를 눌러 PictBridge 화면으로 돌아갑니다(촬영 날짜 없이 사진을 프린트하려면 **날짜없이**를 선택합니다).



사진을 선택하지 않고 **MENU/OK** 버튼을 누르면 현재 사진 한 장만 인쇄됩니다.

프린트 예약(DPOF) 프린트

재생 메뉴(📄 95)에서 [🖨️] **프린트예약(DPOF)**을 통해 만든 프린트 예약을 인쇄하려면:

- 1 PictBridge 화면에서 **DISP/BACK**을 눌러 PictBridge 메뉴를 엽니다.

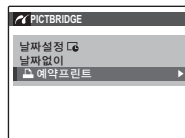

- 2 선택터의 위/아래를 눌러 [🖨️] **예약프린트**를 선택합니다.

- 3 **MENU/OK**를 누르면 확인 대화상자가 표시됩니다.

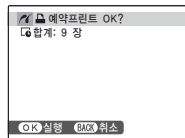

4 MENU/OK를 눌러 프린트를 시작합니다.

●● 프린트하는 동안

프린트하는 동안에는 오른쪽 그림처럼 메시지가 표시됩니다. 사진이 모두 프린트되기 전에 취소하려면 **DISP/BACK**을 누릅니다(프린터에 따라서는 현재 사진이 프린트되기 전에 인쇄가 종료될 수 있습니다).



프린트가 중단되면 카메라를 껐다가 다시 켵니다.

●● 카메라 분리

모니터에 “프린트 중”이 표시되어 있지 않은지 확인하고 카메라를 끕니다. USB 케이블을 분리합니다.



- 내부 메모리나 카메라에서 포맷된 메모리 카드에서 사진을 인쇄할 수 있습니다.
- 날짜 인쇄 기능이 지원되지 않는 프린터라면 PictBridge 메뉴에서 **날짜설정**  옵션을 사용할 수 없으며 DPOF 프린트 예약으로 인쇄된 사진에는 날짜가 표시되지 않습니다.
- USB를 직접 연결하여 사진을 인쇄할 경우에는 프린터를 사용하여 용지 크기와 인쇄 화질, 가장자리 유형을 선택합니다.

프린트 예약(DPOF) 프린트



재생 메뉴의  **프린트예약(DPOF)** 옵션을 사용하여 PictBridge 호환 프린터(106)나 DPOF 지원 장치에 디지털 “프린트 예약”을 생성할 수 있습니다.

DPOF

DPOF (Digital Print Order Format)는 내부 메모리나 메모리 카드에 저장된 “프린트 예약”을 통해 사진이 인쇄되도록 하는 표준 방식입니다. 예약 정보에는 인쇄할 사진과 날짜 표시 및 사진별 인쇄 매수가 포함됩니다.



■ 날짜설정 / 날짜없이

- 1 재생 모드를 선택하고 **MENU/OK**를 눌러 재생 메뉴를 표시합니다.
- 2  **프린트예약(DPOF)**를 선택하고 **MENU/OK**를 누릅니다.
- 3 다음 옵션 중 하나를 선택하고 **MENU/OK**를 누릅니다.
 - **날짜설정 **: 사진에 기록 일자를 인쇄합니다.
 - **날짜없이**: 사진에 기록 일자를 인쇄하지 않습니다.
- 4 셀렉터의 왼쪽/오른쪽을 눌러 프린트 예약에 포함시키거나 제거하려는 사진을 표시합니다.

- 5 셀렉터의 위/아래를 눌러 장수를 선택합니다 (최대 99장). 예약에서 사진을 제거하려면 장수가 0이 될 때까지 셀렉터의 아래쪽을 누릅니다.

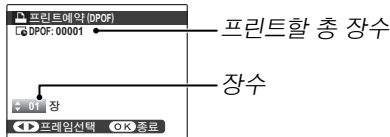

☞ 얼굴 인식 기능

현재 사진이 얼굴 인식 기능으로 생성된 경우에는 ▼를 누르면 장수가 검색된 얼굴 수로 설정됩니다.



USB를 직접 연결하여 사진을 인쇄할 경우에는 프린터를 사용하여 용지 크기와 인쇄 화질, 가장자리 유형을 선택합니다.

- 6 4-5단계를 반복하여 프린트 예약을 완료합니다. 설정이 완료되면 **MENU/OK**를 눌러 프린트 예약을 저장하거나 **DISP/BACK**을 눌러 프린트 예약을 변경하지 않고 종료합니다.

- 7 프린트의 총 수가 모니터에 표시됩니다. **MENU/OK**를 눌러 종료합니다.

현재 인쇄 예약된 사진들이 재생 중에 🖨️ 아이콘으로 표시됩니다.

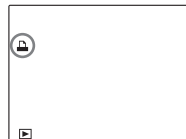



- 내부 메모리에 저장된 사진에 대해 프린트 예약을 생성하거나 수정하려면 메모리 카드를 꺼내십시오.
- 프린트 예약에는 최대 999장의 사진이 포함될 수 있습니다.
- 다른 카메라에서 생성한 프린트 예약이 포함된 메모리 카드를 삽입하면 오른쪽 그림처럼 메시지가 표시됩니다.
MENU/OK를 누르면 프린트 예약이 취소됩니다. 새 예약은 반드시 위의 설명대로 생성되어야 합니다.

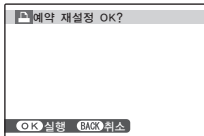

■ 모든프레임해제

현재 프린트 예약을 취소하려면 **프린트예약(DPOF)** 메뉴에서 **모든프레임해제**를 선택합니다. 오른쪽 그림처럼 확인 메시지가 표시됩니다. **MENU/OK**를 누르면 예약에서 모든 사진이 제거됩니다.

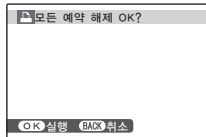

컴퓨터에서 사진 보기

기본 제공되는 소프트웨어를 사용하여 사진을 컴퓨터로 복사한 다음 저장, 표시, 조직, 프린트할 수 있습니다. 계속하기 전에 아래 설명대로 소프트웨어를 설치하십시오. **설치가 완료될 때까지 카메라를 컴퓨터에 연결하지 마십시오.**

소프트웨어 설치

제공되는 애플리케이션은 Windows용 MyFinePix Studio와 Macintosh용 FinePixViewer의 두 가지입니다. Windows용 설치 방법은 76~77 페이지, Macintosh용 설치 방법은 78~79 페이지에 기재되어 있습니다.

Windows: MyFinePix Studio 설치

1 컴퓨터가 아래의 시스템 요구사항을 충족하는지 확인합니다.

	Windows 7 (SP 1)/Windows Vista (SP 2) ¹	Windows XP (SP 3) ¹
CPU	3 GHz 펜티엄 4 이상 (2.4 GHz Core 2 Duo 이상) ²	2 GHz 펜티엄 4 이상 (2.4 GHz Core 2 Duo 이상) ²
RAM	1 GB 이상	512 MB 이상 (1GB 이상) ²
디스크 여유 공간	2 GB 이상	
GPU	DirectX 9 이상 지원 (권장)	DirectX 7 이상 지원 (필수, 다른 GPU의 경우 성능 보장 안됨)
비디오	1024 × 768 픽셀 이상 및 24비트 컬러 이상	
기타	<ul style="list-style-type: none">• 내장 USB 포트 권장. 다른 USB 포트에서는 실행이 보장되지 않습니다.• 온라인 상에서나 이메일을 통해 사진을 공유하기 위해 .NET Framework를 설치하고(필요한 경우) 자동 업데이트 기능을 사용하려면 인터넷 연결(광대역 방식 권장)이 필요합니다.	

1 기타 버전의 Windows는 지원하지 않습니다. 사전 설치된 운영체제만 지원합니다. 자가 조립한 컴퓨터나 초기 버전의 Windows에서 업그레이드한 컴퓨터에서는 실행이 보장되지 않습니다.

2 HD 동영상 재생 시에 권장됩니다.

- 2 컴퓨터를 시작합니다. 계속하기 전에 관리자 권한이 있는 계정으로 로그인합니다.
- 3 실행 중인 모든 프로그램을 종료하고 설치 CD를 CD-ROM 드라이브에 삽입합니다.

● Windows 7/Windows Vista

자동 실행 대화상자가 표시되면 **SETUP.EXE**를 클릭합니다. 이어서 “사용자 계정 컨트롤” 대화상자가 표시되면 **예**(Windows 7) 또는 **허용**(Windows Vista)을 클릭합니다.

설치 프로그램이 자동으로 시작됩니다. **MyFinePix Studio 설치**를 클릭하고 화면의 지시에 따라 MyFinePix Studio를 설치합니다.

● 설치 프로그램이 자동으로 시작되지 않는 경우

설치 프로그램이 자동으로 시작되지 않으면 시작 메뉴의 **컴퓨터** 또는 **내 컴퓨터**를 선택한 후 **FINEPIX CD** 아이콘을 더블 클릭하여 FINEPIX CD 창을 열고 **setup** 또는 **SETUP.EXE**를 더블 클릭합니다.

- 4 Windows Media Player, DirectX 또는 .NET Framework를 설치하라는 메시지가 뜨면 화면의 지시에 따라 설치를 완료합니다.
- 5 설치가 완료되면 CD-ROM 드라이브에서 설치 CD를 제거합니다. 소프트웨어를 다시 설치해야 할 경우에 대비하여 설치 CD를 직사광선이 비치지 않는 건조한 장소에 보관하십시오. CD라벨에는 버전 번호가 인쇄되어 있습니다. 버전 번호는 소프트웨어를 업데이트하거나 고객 센터에 문의 시 필요합니다.

이제 설치가 완료되었습니다. 80 페이지의 “카메라 연결” 로 넘어가십시오.

Macintosh: FinePixViewer 설치

1 컴퓨터가 아래의 시스템 요구사항을 충족하는지 확인합니다.

CPU	PowerPC 또는 Intel (Core 2 Duo 이상)*
OS	사전 설치된 Mac OS X 버전 10.3.9-10.6 (자세한 내용은 http://www.fujifilm.com/support/digital_cameras/compatibility/ 참조)
RAM	256MB 이상 (1GB 이상)*
디스크 여유 공간	설치에 최소 200MB 필요, FinePixViewer를 실행할 경우 400MB 필요
비디오	800 × 600 픽셀 이상, 수천 컬러 이상
기타	내장 USB 포트 권장. 다른 USB 포트에서는 실행이 보장되지 않습니다.

* HD 동영상 재생 시에 권장됩니다.

2 컴퓨터를 시작하고 실행 중인 모든 애플리케이션을 종료한 후 설치 CD를 CD-ROM 드라이브에 삽입하고 **Installer for Mac OS X**를 더블 클릭합니다.



RAW FILE CONVERTER를 설치하려면, **SILKYRFXEXInstaller**를 두 번 클릭합니다. 컴퓨터에서 RAW 이미지를 보려면 RAW FILE CONVERTER를 사용합니다.

3 설치 대화상자가 표시되면 **Installing FinePixViewer**를 클릭하여 설치를 시작합니다. 요구 시 관리자 이름과 암호를 입력하고 **OK**를 클릭한 다음 화면의 지시에 따라 FinePixViewer를 설치합니다. 설치가 완료되면 **Exit**를 클릭하여 설치 프로그램을 종료합니다.

4 CD-ROM 드라이브에서 설치 CD를 제거합니다. Safari가 실행 중인 경우에는 CD를 제거하지 못할 수도 있습니다. 필요할 경우 CD를 제거하기 전에 Safari를 종료하십시오. 소프트웨어를 다시 설치해야 할 경우에 대비하여 설치 CD를 직사광선이 비치지 않는 건조한 장소에 보관하십시오. CD 라벨에는 버전 번호가 인쇄되어 있습니다. 버전 번호는 소프트웨어를 업데이트하거나 고객센터에 문의 시 필요합니다.

5 Mac OS X 10.5 이하: “Applications” 폴더를 열고 Image Capture를 시작한 후 Image Capture 애플리케이션 메뉴에서 **Preferences...**를 선택합니다. Image Capture 환경 설정 대화상자가 표시됩니다. **When a camera is connected, open** 메뉴에서 **Other...**를 선택한 다음 “Applications/FinePixViewer” 폴더의 **FPVBridge**를 선택하고 **Open**을 클릭합니다. Image Capture를 종료합니다.

Mac OS X 10.6: 카메라를 연결하고 컵니다. “Applications” 폴더를 열고 Image Capture를 시작합니다. 카메라가 **DEVICES** 아래에 표시됩니다. 카메라를 선택한 다음 **Connecting this camera opens** 메뉴에서 **FPVBridge**를 선택하고 **Choose (선택)**을 클릭합니다. Image Capture를 종료합니다.

이제 설치가 완료되었습니다. 80 페이지의 “카메라 연결” 로 넘어가십시오.

카메라 연결

- 1** 복사하려는 사진이 메모리 카드에 저장되어 있는 경우에는 카드를 카메라에 삽입합니다 (☞ 11).



Windows 사용자는 소프트웨어를 처음으로 시작할 때 Windows CD가 필요할 수 있습니다.



전송 중 전원이 차단될 경우 데이터가 손실되거나 내부 메모리 또는 메모리 카드가 손상될 수 있습니다. 카메라에 연결하기 전에 배터리를 충전하십시오.

- 2** 카메라를 끄고 그림처럼 제공된 USB 케이블을 연결한 후 커넥터가 완전히 삽입되었는지 확인합니다. 카메라를 컴퓨터에 직접 연결하고 USB 허브나 키보드를 사용하지 마십시오.

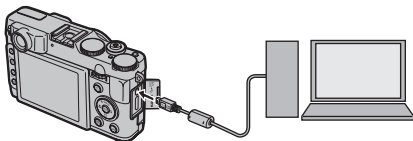

- 3** ▶ 버튼을 약 1초간 눌러 카메라를 켭니다. MyFinePix Studio 또는 FinePixViewer가 자동으로 시작됩니다. 화면의 지시에 따라 사진을 컴퓨터로 복사합니다. 사진을 복사하지 않고 종료하려면 **Cancel** (취소)를 클릭합니다.



소프트웨어가 자동으로 시작되지 않는 경우에는 소프트웨어가 올바르게 설치되지 않았을 수 있습니다. 카메라를 분리하고 소프트웨어를 다시 설치하십시오.

제공된 소프트웨어의 사용법을 보려면 애플리케이션을 시작하고 **Help** (도움말) 메뉴에서 적절한 옵션을 선택하십시오.



- 너무 많은 이미지가 들어 있는 메모리 카드를 삽입하면 소프트웨어의 시작이 지연될 수 있고 이미지를 임포트하거나 저장하지 못할 수 있습니다. 이럴 때는 메모리 카드 리더를 사용하여 사진을 전송하십시오.
- 카메라를 끄거나 USB 케이블을 분리하기 전에 반드시 복사가 진행중이라는 메시지가 표시되지 않고 표시등이 꺼져 있는지 확인하십시오(복사하는 이미지 수가 매우 클 경우 컴퓨터 화면에서 메시지가 사라진 후에도 표시등이 켜져 있을 수 있습니다). 이 주의 사항을 지키지 않으면 데이터가 손실되거나 내부 메모리 또는 메모리 카드가 손상될 수 있습니다.
- 메모리 카드를 삽입하거나 제거할 때는 카메라를 분리하십시오.
- 경우에 따라서는 개인용 컴퓨터와 동일한 방법으로 제공된 소프트웨어를 사용하여 네트워크 서버에 저장된 사진에 액세스하지 못할 수 있습니다.
- 인터넷 접속이 필요한 서비스를 이용할 경우에는 전화 회사 또는 인터넷 서비스 공급업체가 부과하는 모든 요금을 사용자가 부담해야 합니다.

카메라 분리

표시등이 꺼져 있는 것을 확인한 후 화면의 지시에 따라 카메라를 끄고 USB 케이블을 분리합니다.

제공된 소프트웨어 설치 해제

제공된 소프트웨어는 더 이상 필요하지 않거나 다시 설치하기 전에만 설치 해제하십시오. 소프트웨어를 종료하고 카메라를 분리한 후, “Applications”에서 “FinePixViewer” 폴더를 휴지통에 끌어 놓고 **Finder** 메뉴에서 **Empty Trash**를 선택하거나(Macintosh), 제어판을 열고 “프로그램 및 기능”(Windows 7/Windows Vista) 또는 “프로그램 추가/제거”(Windows XP)를 선택하여 MyFinePix Studio를 설치 해제합니다. Windows에서는 하나 이상의 확인 대화상자가 표시될 수 있습니다. 내용을 주의 깊게 읽은 후 **확인**을 클릭하십시오.

메뉴 사용: 촬영 모드

촬영 설정을 조정하려면 촬영 메뉴를 사용합니다. 선택된 촬영 모드에 따라 사용할 수 있는 옵션이 달라집니다.

촬영 메뉴 사용

- 1 MENU/OK를 눌러 촬영 메뉴를 표시합니다.
- 2 셀렉터의 위/아래를 눌러 원하는 메뉴 항목을 선택합니다.
- 3 셀렉터의 오른쪽을 눌러 선택한 항목의 옵션을 표시합니다.
- 4 셀렉터의 위/아래를 눌러 원하는 옵션을 강조합니다.
- 5 MENU/OK를 눌러 강조된 옵션을 선택합니다.
- 6 DISP/BACK을 눌러 메뉴를 종료합니다.



촬영 메뉴 옵션

기본값은 꺾쇠괄호[]로 표시됩니다

EXR 모드 [EXR AUTO]

EXR 모드에 대한 옵션을 선택합니다 (☞ 28).

Adv. 모드 [PANEL]

고급 촬영 모드를 선택합니다 (☞ 29).

촬영 선택 [●]

SP 모드에 대한 장면을 선택합니다 (☞ 33).

ISO 감도 [AUTO (800)]

조명에 맞춰 카메라의 감도를 조절합니다.

옵션	설명
AUTO	촬영 조건에 따라 감도가 자동으로 조정됩니다.
AUTO (3200) / AUTO (1600) / AUTO (800) / AUTO (400)	감도가 괄호 안의 값 이상으로 올라가지 않는다는 점 외에는 위와 같습니다.
12800 / 6400 / 5000 / 4000 / 3200 / 2500 / 2000 / 1600 / 1250 / 1000 / 800 / 640 / 500 / 400 / 320 / 250 / 200 / 100	감도가 특정 값으로 설정되고 모니터에 표시됩니다.

● 감도

값을 높이면 흐려짐을 줄일 수 있으나 고감도에서 촬영한 사진에는 노이즈가 나타날 수 있습니다.

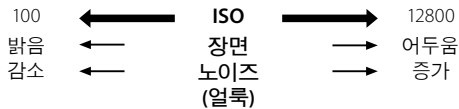

☛ 이미지 크기

[L] 4:3

사진이 기록될 이미지 크기와 화면비를 선택합니다. 큰 사진은 화질 저하 없이 크게 인쇄할 수 있으며 대신 작은 사진은 메모리를 적게 차지하므로 더 많은 사진을 기록할 수 있습니다.

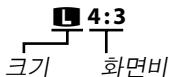

● 크기와 화면비 비교

크기

옵션	최대 인쇄 크기
L	34 × 25 cm
M	24 × 18 cm
S	17 × 13 cm

화면비

4:3: 카메라 화면과 같은 비율의 사진을 인쇄합니다.

3:2: 35mm 필름의 프레임과 같은 비율의 사진을 인쇄합니다.

16:9: HD(High Definiton) 장치에 적합한 비율입니다.

1:1: 사진이 정사각형입니다.

화질 [FINE]

이미지 파일의 압축 정도를 선택합니다.

옵션	설명
FINE	낮은 압축 비율. 높은 화질을 유지하고자 할 때 선택합니다.
NORMAL	높은 압축 비율. 더 많은 사진을 저장하고자 할 때 사용합니다.

D-Range 다이내믹 레인지 [AUTO]

콘트라스트를 조절합니다. 햇빛과 짙은 그림자가 모두 들어가는 장면이나 물에 비치는 햇빛, 밝게 빛나는 가을 단풍, 파란 하늘을 배경으로 촬영된 인물, 흰색 물체 또는 흰색 옷을 입은 사람과 같은 피사체에서 콘트라스트를 높이하고자 할 때 높은 값을 선택하면 좋습니다. 그러나 높은 값에서 촬영한 사진에서는 노이즈가 나타날 수 있음을 알아두십시오. **AUTO**를 선택하면 촬영 조건에 따라 100% - 400% 사이에서 자동으로 값이 선택됩니다.

옵션		설명
AUTO	R100 100%	실내에서나 흐린 날 촬영 시 콘트라스트를 높여줍니다. ↑ ↓
	R200 200%	
	R400 400%	
R800 800%		콘트라스트가 큰 장면 촬영 시 하이라이트와 그림자의 세부 묘사 손실을 줄여줍니다.
R1600 1600%		











EXR 모드에서 **D-RANGE** 속성을 선택한 경우에만 **R1600 1600%** 및 **R800 800%**를 사용할 수 있습니다.

필름 시뮬레이션

[STD]

세피아나 흑백 등 다양한 필름 유형의 효과를 시뮬레이션합니다.

옵션	설명
 (PROVIA/스탠다드)	표준 색상을 재생합니다. 인물에서 풍경까지 다양한 피사체에 적합합니다.
 (Velvia/선명)	채도가 높은 강한 콘트라스트 색상을 표현하므로 자연을 촬영할 때 적합합니다.
 (ASTIA/소프트)	채도가 낮은 부드러운 색조를 표현합니다.
 (모노크롬)	흑백 사진을 촬영합니다.
 (모노크롬+옐로우 필터)	흑백 사진의 콘트라스트를 약간 높이고 하늘의 밝기를 약간 낮추어 촬영합니다.
 (모노크롬+레드 필터)	흑백 사진의 콘트라스트를 높이고 하늘의 밝기를 낮추어 촬영합니다.
 (모노크롬+그린 필터)	흑백 인물 사진의 피부 톤을 부드럽게 해줍니다.
 (세피아)	세피아로 촬영합니다.

화이트 밸런스 조절

화이트 밸런스를 미세 조정할 수 있습니다. 선택된 컬러 축(R-Cy=Red-Cyan 또는 B-Ye=Blue-Yellow)을 1 단위로 +9 또는 -9 만큼 조정할 수 있습니다

색농도

[MID]

색농도를 조정합니다.

샤프니스

[STD]

윤곽의 선명도를 선택합니다.

하이라이트 톤

[STD]

하이라이트의 표현을 조정합니다.

새도우 톤

[STD]

어두운 부분의 표현을 조정합니다.

노이즈 리덕션

[STD]

노이즈 감소량을 선택합니다.

스마트 디지털 줌 [OFF]

ON을 선택한 경우 스마트 디지털 줌은 이미지를 선명한 고해상도로 처리하면서 2× 확대합니다.



- 스마트 디지털 줌은 다른 모드가 선택되면 종료될 수 있습니다.
- 스마트 디지털 줌은 광학 줌 보다 이미지의 품질이 떨어집니다.
- 이미지를 기록하는 데 걸리는 시간이 길어집니다.
- 촬영 중에는 그 효과가 디스플레이에 나타나지 않습니다.
- 스마트 디지털 줌은 평상시 모드에서나 동영상 촬영 중에는 이용할 수 없습니다.

오토 프로야경모드 [ON]

EXR Auto 모드(☞ 29)에서 오토 프로야경모드를 사용하려면 **ON**을 선택합니다.

얼굴 검색

자동으로 사람의 얼굴 피사체를 검색하여 초점과 노출을 설정하도록 할 것인지 선택합니다(☞ 52).

AF모드 [☞]

카메라가 **AF-S** 초점 모드(☞ 46)에서 초점 에리어를 선택하는 방식을 고르십시오. 매크로 모드(☞ 36)가 켜져 있으면 카메라는 선택한 옵션에 관계없이 모니터의 중앙에 있는 피사체에 초점을 맞춥니다.

- **☞ 멀티**: 반셔터를 누르면 카메라는 프레임 중앙 부근의 고대비 피사체를 탐지하여 자동으로 초점 영역을 선택합니다.
- **☞ 에리어선택**: 초점 에리어를 수동으로 선택합니다(☞ 48).
- **☞ 추적 기능**: 피사체를 초점 타겟에 위치시키고 셀렉터의 왼쪽을 누릅니다. 카메라는 프레임 속에서 이동하는 피사체를 추적하여 초점을 조정합니다.



☞ 모드에서 카메라는 계속 초점을 조정하므로 배터리 소모가 증가하며 카메라의 초점 조정 소리가 들릴 수 있다는 점에 유의하십시오.

[ON] 개인 인식

개인 인식 데이터베이스에 인물 피사체를 추가합니다. 추가된 피사체는 얼굴 인식 기능 사용 시 우선권이 주어지며 재생 시 이들의 이름 및 기타 정보가 표시되도록 할 수 있습니다(☞ 53).

[±0] 플래쉬

플래쉬 밝기를 조정합니다. $+\frac{2}{3}EV \sim -\frac{2}{3}EV$ 의 값을 선택합니다. 기본 설정은 ± 0 입니다. 촬영 조건과 피사체의 거리에 따라 원하는 결과를 얻지 못할 수 있습니다.

[OFF] 외부플래시

카메라 핫 슈에 장착된 별개의 플래시 장치(Fujifilm 제품 제외)를 사용할 때는 **ON**을 선택합니다.

[\]

- $\frac{1}{1000}$ 초보다 빠른 속도에서는 플래시가 피사체에 충분한 조명을 비추지 못할 수 있습니다.
- 자동 또는 커스텀 화이트 밸런스를 사용하십시오(☞ 49).
- **[F5]** 외부플래시에서 **ON**을 선택한 경우 내장 플래시를 올리면 내장 플래시가 한 차례 발광하여 외장 플래시가 발광한다는 신호를 보냅니다.
- **P, S, A, M** 또는 **EXR**(☞ 및 ☞ 만) 모드에서는 외부 플래시 장치를 사용할 수 있습니다.
- Fujifilm 외부 플래시 장치는 이 설정이 필요 없습니다.

←

- 본 카메라에는 조리개 조정, 외부 측광, 감도 조절 등의 기능을 제공하는 플래시를 사용할 수 있습니다. 다른 카메라 전용으로 설계된 일부 플래시는 사용할 수 없습니다.
- Fujifilm 외부 플래시 장치에 대한 정보는 FUJIFILM 액세서리를 참조하십시오(☞ 107).

[C] 커스텀 설정

[C]을 제외한 **P, S, A, M** 모드 및 모든 **EXR** 모드에서 설정을 저장합니다(☞ 27).

📷 사용자 설정 표시

LCD 모니터에 표시된 항목을 선택합니다(📖 6). 다음 항목을 표시할 수 있습니다.

구도 가이드*	전자수평계
AF 거리 표시기	MF 거리 표시기
화이트밸런스	조리개/셔터 속도/ISO
히스토그램	남은 프레임 수
이미지 크기/화질	배터리 잔량
측광	플래쉬
필름 시뮬레이션	다이내믹 레인지
노출보정	

* 분할 유형도 선택할 수 있습니다(📖 103).

디스플레이 내 이들 항목 위치는 5 - 6페이지를 참고하십시오.

📐 가상 수평선

전자수평계를 선택하면 가상 지평선이 표시됩니다. 두 선이 겹치면 카메라가 수평 상태입니다.

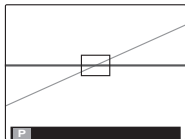

카메라 렌즈가 위나 아래로 향해 있으면 가상 수평선이 표시되지 않습니다.

📹 동영상 모드

[FULL HD]

동영상의 프레임 크기를 선택합니다(📖 66).

📹 AF 모드 (📷 모드)

[☐]

이 옵션은 카메라가 동영상의 초점 영역을 선택하는 방법을 지정합니다.

옵션	설명
☐ 센터고정	프레임 중앙의 피사체에 초점을 맞춥니다.
☐ 연속	카메라는 초점 프레임 내 피사체와의 거리 변화에 맞추어 계속해서 초점을 조정합니다.



☐ 모드에서 카메라는 계속 초점을 조정하므로 배터리 소모가 증가하며 카메라의 초점 조정 소리가 들릴 수 있다는 점에 유의하십시오.

메뉴 사용: 재생 모드

재생 메뉴 사용

- 1 ▶를 눌러 재생 모드로 들어갑니다.
- 2 MENU/OK를 눌러 재생 메뉴를 표시합니다.
- 3 셀렉터의 위/아래를 눌러 원하는 메뉴 항목을 선택합니다.
- 4 셀렉터의 오른쪽을 눌러 선택한 항목의 옵션을 표시합니다.
- 5 셀렉터의 위/아래를 눌러 원하는 옵션을 강조합니다.
- 6 MENU/OK를 눌러 강조된 옵션을 선택합니다.
- 7 DISP/BACK을 눌러 메뉴를 종료합니다.



재생 메뉴 옵션

☐ 포토북 지원

좋아하는 사진들로 포토북을 만듭니다(☞ 62).

🔍 이미지 검색

사진을 검색합니다(☞ 61).

🗑 지우기

사진 전체 또는 선택한 사진을 삭제합니다(☞ 59).

📁 업로드용 MARK

MyFinePix Studio를 사용하여 YouTube나 Facebook에 업로드할 사진을 선택합니다(Windows에만 해당).

■ 업로드용 사진 선택

- 1 YouTube를 선택하고 YouTube에 올릴 동영상을 선택합니다. FACEBOOK에 올릴 사진과 동영상을 선택하려면 FACEBOOK을 선택합니다.
- 2 셀렉터를 좌우로 눌러 사진을 보고 MENU/OK를 눌러 선택하거나 선택을 해제합니다. 원하는 사진이 모두 선택되었으면 DISP/BACK을 눌러 종료합니다.



- YouTube 업로드용으로는 동영상만 선택할 수 있습니다.
- 재생 중, 선택된 사진은 YouTube 또는 FACEBOOK 아이콘으로 표시됩니다.

■ 모든프레임해제: 선택된 모든 사진 해제

모든프레임해제를 선택하면 선택된 사진이 모두 해제됩니다. 해당되는 사진 수가 매우 많을 경우 작업이 진행되는 동안 메시지가 표시됩니다. 작업이 완료되기 전에 종료하려면 **DISP/BACK**을 누릅니다.

■ 사진 업로드(Windows에만 해당)

선택한 사진을 MyFinePix Studio의 **YouTube/Facebook** 업로드 옵션을 사용하여 업로드할 수 있습니다.

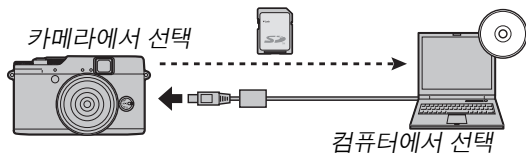

MyFinePix Studio 설치 방법 및 카메라를 컴퓨터에 연결하는 방법에 대해서는 “컴퓨터에서 사진 보기”를 참조하십시오(☞ 76).

☞ 슬라이드 쇼

[멀티]

사진을 자동 슬라이드 쇼로 봅니다. 슬라이드 쇼의 종류를 선택하고 **MENU/OK**를 눌러 시작합니다. 슬라이드 쇼 진행 중 언제든지 **DISP/BACK**을 눌러 화면의 도움말을 볼 수 있습니다. **MENU/OK**를 눌러 언제든지 슬라이드 쇼를 종료할 수 있습니다.

옵션	설명
노멀	셀렉터를 좌우로 눌러 한 프레임씩 앞뒤로 이동할 수 있습니다. 프레임 전환 시 페이드 효과를 내려면 페이드인을 선택합니다.
노멀	얼굴 인식 기능에서 선택된 얼굴이 자동으로 확대되는 경우를 제외하고 위와 같습니다.
페이드인	
멀티	한번에 여러 개의 사진을 표시합니다.



슬라이드 쇼가 진행되는 동안에는 카메라가 자동으로 꺼지지 않습니다.

RAW RAW 현상

RAW 사진의 JPEG 사본을 만듭니다(☞ 55). 원본 화이트 밸런스를 조정합니다. 이미지 데이터는 변하지 않으므로 단일 RAW 이미지를 여러 가지 방식으로 처리할 수 있습니다.

1 재생 메뉴에서 **RAW RAW 현상**을 선택합니다.

2 선택기를 위 또는 아래로 눌러 설정을 강조 표시한 후 오른쪽으로 눌러 선택합니다. 선택기를 위 또는 아래로 눌러 원하는 옵션을 강조 표시한 후 **MENU/OK**를 눌러 선택하고 설정 목록으로 돌아갑니다. 이 단계를 반복하여 추가 설정을 조정합니다.

3 **RAW** 버튼을 눌러 JPEG 사본을 미리 봅니다. **MENU/OK**를 눌러 사본을 저장하거나 **DISP/BACK**를 눌러 2단계로 돌아갑니다.



설정	설명
촬영 조건 반영	사진을 촬영할 때 적용된 설정을 사용하여 JPEG 사본을 만듭니다.
중감현상/감감현상	노출을 1/3 EV 간격으로 -1 EV ~ +1 EV 사이에서 조정합니다(☞ 44).
다이내믹 레인지	세부 묘사를 강조하여 자연스러운 콘트라스트의 사진을 만듭니다(☞ 84).
필름 시뮬레이션	다양한 필름 유형의 효과를 시뮬레이션합니다(☞ 85).
화이트밸런스	화이트 밸런스를 조정합니다(☞ 49).
화이트밸런스 조절	화이트 밸런스를 미세 조정합니다(☞ 85).
색농도	색농도를 조정합니다(☞ 85).
샤프니스	윤곽을 강조하거나 부드럽게 합니다(☞ 85).
노이즈 리덕션	노이즈를 줄인 사본을 저장합니다(☞ 85).
하이라이트 톤	하이라이트를 조정합니다(☞ 85).
새도우 톤	새도우를 조정합니다(☞ 85).
컬러 스페이스	색상 재생에 사용될 색 공간을 선택합니다(☞ 104).

👁️ **적목 보정**

현재 사진에 얼굴 인식 기능으로 촬영된 사진임을 나타내는 👁️ 아이콘이 표시되어 있으면 이 옵션을 사용하여 적목 현상을 제거할 수 있습니다. 카메라가 이미지를 분석하여 적목이 감지되면 이미지를 처리하여 적목 현상이 보정된 사본을 만듭니다.

- 1 원하는 사진을 표시합니다.
- 2 재생 메뉴에서 👁️ **적목 보정**을 선택합니다.
- 3 **MENU/OK**를 누릅니다.



- 카메라가 얼굴을 검색할 수 없거나 얼굴이 옆을 향하고 있으면 적목 현상이 제거되지 않을 수 있습니다. 장면에 따라 다른 결과가 나올 수 있습니다. 이미 적목 보정 처리가 된 사진이나 다른 장치에서 생성된 사진에서는 적목 현상을 제거할 수 없습니다.
- 이미지 처리에 필요한 시간은 검색된 얼굴 수에 따라 달라집니다.
- 👁️ **적목 보정** 기능으로 생성된 사본에는 재생 중 👁️ 아이콘이 표시됩니다.

🔒 **보호**

사진이 실수로 삭제되지 않도록 보호합니다.

- 1 재생 메뉴에서 🔒 **보호**를 선택합니다.
- 2 다음 옵션 중 하나를 선택하고 **MENU/OK**를 누릅니다.
 - **설정/해제**: 선택한 사진을 보호합니다. 셀렉터를 좌우로 눌러 사진을 보고 **MENU/OK**를 눌러 선택하거나 선택을 해제합니다. 작업이 완료되면 **DISP/BACK**을 누릅니다.
 - **전프레임보호**: 모든 사진을 보호합니다.
 - **모든프레임해제**: 모든 사진에서 보호 기능을 제거합니다.



메모리 카드나 내부 메모리를 포맷하면 사진이 삭제됩니다 (📄 99).

☐ 트리밍

현재 사진의 트리밍 사본을 생성합니다.

- 1 원하는 사진을 표시합니다.
- 2 재생 메뉴에서 **☐ 트리밍**을 선택합니다.
- 3 **Q** 및 **Q** 버튼을 사용해서 이미지를 확대/축소하고 선택터를 사용해서 원하는 부분이 표시될 때까지 사진을 스크롤합니다.
- 4 **MENU/OK**를 누르면 확인 대화상자가 나타납니다.
- 5 **MENU/OK**를 다시 누르면 트리밍된 사본이 별도의 파일로 저장됩니다.



큰 크기로 트리밍하면 큰 사본이 만들어지며 모든 사본의 화면비는 4:3이 됩니다. 최종 사본의 크기는 **640**가 되며 실행이 노란색으로 표시됩니다.

👁️ 얼굴 인식 기능

얼굴 인식 기능(👁️ 52)으로 사진을 촬영한 경우에는 모니터에 **👁️**가 표시됩니다. **▼** 버튼을 누르면 선택된 얼굴이 확대됩니다.

☐ 크기 변경

현재 사진을 작은 크기로 생성합니다.

- 1 원하는 사진을 표시합니다.
- 2 재생 메뉴에서 **☐ 크기 변경**을 선택합니다.
- 3 크기를 선택하고 **MENU/OK**를 누르면 확인 대화상자가 나타납니다.
- 4 **MENU/OK**를 누르면 크기가 변경된 사본이 별도의 파일로 저장됩니다.



이용 가능한 크기는 원본 이미지의 크기에 따라 다릅니다.

🔄 화상회전

새로 찍은 사진의 방향을 회전하여 LCD 모니터에 세로 방향으로 표시되게 합니다.

- 1 원하는 사진을 표시합니다.
- 2 재생 메뉴에서 **🔄 화상회전**을 선택합니다.
- 3 선택터를 아래로 누르면 사진이 시계 방향으로 90° 회전되며 위로 누르면 시계 반대 방향으로 90° 회전됩니다.
- 4 **MENU/OK**를 누릅니다. 카메라에서 사진을 재생할 때마다 자동으로 선택된 방향으로 표시됩니다.



- 보호된 사진은 회전할 수 없습니다. 사진을 회전하기 전에 먼저 보호를 해제하십시오 (📖 92).
- 다른 장치에서 생성된 사진은 회전되지 않을 수도 있습니다.

📄 화상복사

내부 메모리에서 메모리 카드로 사진을 복사합니다.

- 1 재생 메뉴에서 **📄 화상복사**를 선택합니다.
- 2 다음 옵션 중 하나를 선택하고 선택터를 오른쪽으로 누릅니다.
 - **📷 카메라** → **SD 카드**: 내부 메모리에서 메모리 카드로 사진을 복사합니다.
 - **SD 카드** → **📷 카메라**: 메모리 카드에서 내부 메모리로 사진을 복사합니다.
- 3 다음 옵션 중 하나를 선택하고 **MENU/OK**를 누릅니다.
 - **1프레임**: 선택한 사진을 복사합니다. 선택터를 좌우로 눌러 사진을 확인하고 **MENU/OK**를 눌러 현재 사진을 복사합니다.
 - **모든 프레임**: 모든 사진을 복사합니다.



- 대상 공간이 가득 차면 복사가 종료됩니다.
- DPOF 프린트 정보는 복사되지 않습니다 (📖 73).



음성메모

현재 사진에 음성 메모를 추가합니다. 카메라를 약 20cm 거리에 두고 마이크를 향한 상태에서 **MENU/OK**를 눌러 녹음을 시작합니다. **MENU/OK**를 다시 누르면 녹음이 종료됩니다(녹음은 약 30초 후에 자동으로 종료됩니다).



- 동영상이나 보호된 사진에는 음성 메모를 추가할 수 없습니다. 음성 메모를 녹음하기 전에 보호 기능을 제거하십시오.
- 현재 사진에 이미 음성 메모가 들어있으면 사용 가능한 옵션이 표시됩니다. 기존 메모를 대체하려면 재 녹음을 선택합니다.

음성 메모 재생

음성 메모가 추가된 사진을 재생하면  아이콘이 표시됩니다. 음성 메모를 재생하려면 재생 메뉴의  음성메모에서 재생을 선택합니다.



- 다른 장치에서 녹음된 음성 메모는 재생되지 않을 수 있습니다.
- 재생 중에 스피커가 가려지지 않게 하십시오.

개인 인식 삭제

현재 이미지에서 개인 인식 링크를 삭제합니다. 이 옵션을 선택하면 현재 사진 중 개인 인식 데이터베이스의 얼굴과 일치하는 부분이 확대됩니다. 일치하는 부분이 정확하지 않으면 **MENU/OK**를 눌러 개인 인식 데이터베이스 연결을 삭제할 수 있습니다



 크기 또는 그보다 작은 사본에서는 얼굴 인식 링크가 삭제되지 않습니다.

프린트예약 (DPOF)

DPOF 및 PictBridge 호환 장치에서 인쇄할 사진을 선택합니다 (71).

☐ 폭과 높이 비

[4:3]

화면비 4:3인 사진을 HD(High Definition) 장치에 표시할 방법 선택합니다(이 옵션은 HDMI 케이블이 연결된 경우에만 이용할 수 있습니다). **16:9**를 선택하면 이미지의 위아래가 잘린 상태로 화면 전체에 표시되며 **4:3**을 선택하면 전체 이미지가 양쪽에 검은 공간과 함께 표시됩니다.

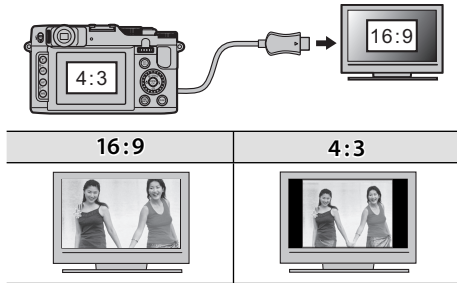

화면비가 16 : 9인 사진은 전체 화면으로 표시되며 3 : 2/1 : 1인 사진은 검정 테두리가 보입니다.

설정 메뉴

설정 메뉴 사용

1 설정 메뉴를 표시합니다.

1.1 MENU/OK를 눌러 현재 모드의 메뉴를 표시합니다.



1.2 셀렉터의 왼쪽을 눌러 왼쪽 탭을 선택합니다.



1.3 셀렉터의 위/아래를 눌러 를 선택합니다.
설정 메뉴가 표시됩니다.

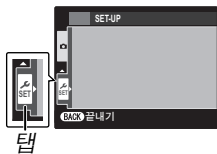

2 설정을 조정합니다.

2.1 셀렉터의 오른쪽을 눌러 설정 메뉴를 활성화합니다.



2.2 셀렉터의 위/아래를 눌러 메뉴 항목을 선택합니다.



2.3 셀렉터의 오른쪽을 눌러 선택한 항목의 옵션을 표시합니다.



2.4 셀렉터의 위/아래를 눌러 옵션을 강조합니다.



2.5 MENU/OK를 눌러 강조 표시된 옵션을 선택합니다.



2.6 DISP/BACK을 눌러 메뉴를 종료합니다.



설정 메뉴 옵션

기본값은 꺾쇠괄호[]로 표시됩니다.

Ⓞ 시각설정

카메라 시계를 설정합니다 (📖 17).

Ⓞ 세계시계 [🏠]

여행 시에는 카메라 시계를 평소의 시간대에서 목적지의 현지 시간대로 간단히 전환할 수 있습니다. 현지 시간대와 자택 시간대 간의 차이를 지정하려면:

- 1 **↔** 현지를 선택하고 셀렉터를 오른쪽으로 누릅니다.
- 2 셀렉터를 사용하여 현지 시간과 홈 시간대간 시차를 선택합니다.
- 3 **MENU/OK** 누릅니다.

현지 시간대와 자택 시간대 사이를 전환하려면 **↔** 현지 또는 **🏠** 홈을 선택하고 **MENU/OK**를 누릅니다.

옵션	설명
🏠 홈	Ⓞ 시각설정에서 현재 선택된 시간대로 전환됩니다(위의 설명 참조).
↔ 현지	현지 시간대로 전환됩니다. 이 옵션을 선택하면 카메라를 켤 때마다 ↔ 와 일시가 노란색으로 3초간 표시됩니다.

Ⓞ 言語/LANG.

언어를 설정 합니다 (📖 17).

Ⓞ 매너 모드 [OFF]

카메라 소리나 빛이 방해가 되는 상황에서 **ON**을 선택해 스피커, 플래시, AF보조광 등을 사용할 수 없도록 합니다(플래시는 **🔦** 모드에서 여전히 발광합니다).

리셋

시각설정, 세계시계, 배경색 설정, NTSC PAL 비디오출력을 제외한 모든 설정을 기본값으로 리셋합니다.

1 리셋을 선택하고 셀렉터를 오른쪽으로 누르면 확인 대화상자가 표시됩니다

2 실행을 선택하고 MENU/OK를 누릅니다.

포맷

카메라에 메모리 카드를 삽입되어 있을 때 이 옵션을 사용하면 메모리 카드가 포맷됩니다. 메모리 카드가 들어있지 않으면 내부 메모리가 포맷됩니다.



- 촬영한 사진을 포함하여 모든 데이터가 메모리 카드나 내부 메모리에서 삭제됩니다. 중요한 파일은 컴퓨터나 기타 저장 장치에 복사해 두십시오.
- 포맷 도중에는 배터리실 덮개를 열지 마십시오.

촬영화상표시

[1.5 초]

촬영 후 사진이 LCD 모니터에 표시되는 시간을 선택합니다.

옵션	설명
3 초	사진이 3 초 또는 1.5 초간 표시됩니다. 최종 이미지와는 색상이 다소 다를 수도 있습니다.
1.5 초	
줌(연속)	MENU/OK버튼을 누를 때까지 사진이 표시됩니다.
OFF	촬영 후에도 사진이 표시되지 않습니다.



연속 촬영 모드에서는 OFF를 선택해도 아무런 변화가 없습니다.

☑ 프레임넘버

[연속]

새 사진은 마지막 파일 번호에 1을 더해 지정된 4자리수 번호가 붙여진 이미지 파일로 저장됩니다. 이러한 파일 번호는 재생 시 오른쪽과 같이 표시됩니다. **☑ 프레임넘버**는 새 메모리 카드를 삽입하거나 현재 메모리 카드나 내부 메모리를 포맷할 때 0001로 초기화할 것인지 지정합니다.

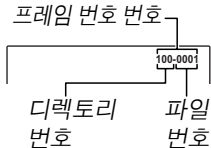

옵션	설명
연속	마지막으로 사용한 파일 번호나 처음 사용 가능한 파일 번호 중 큰 번호부터 번호가 계속됩니다. 이 옵션을 선택하면 파일명이 중복된 사진의 수가 감소됩니다.
신규	포맷을 하거나 새 메모리 카드를 삽입한 후에는 번호가 0001로 리셋됩니다.



- 프레임 번호가 999-9999에 이르면 셔터가 작동되지 않습니다(☞ 117).
- **☑ 리셋**(☞ 99)을 선택하면 **☑ 프레임넘버**가 연속으로 설정되나 파일 번호는 초기화되지 않습니다.
- 다른 카메라로 촬영된 사진의 프레임 번호는 이와 다를 수 있습니다.

🔊 소리조절



카메라 컨트롤 작동 시 생기는 소리의 볼륨을 조정합니다. 컨트롤 소리가 나지 않게 하려면 **🔊 OFF** (음소거)를 선택합니다.

🔊 셔터음량



셔터 작동 시 생기는 소리의 볼륨을 조정합니다. 셔터 소리가 나지 않게 하려면 **🔊 OFF** (음소거)를 선택합니다.

🎵 셔터음



셔터에서 나는 소리를 선택합니다.

재생음량 [7]

동영상 및 음성 메모 재생 시 볼륨을 조정합니다.

LCD 밝기 [0]

화면의 밝기를 지정합니다.

자동절전모드 [2 분]

아무런 작동도 수행하지 않으면 배터리 소모를 줄이기 위해 카메라가 자동으로 꺼지게 되는데 이때의 대기 시간을 선택합니다. 시간을 짧게 설정하면 배터리 수명이 길어지며 **OFF**를 선택하면 카메라를 수동으로 꺼야 합니다. 특정 상황에서는 **OFF**를 선택해도 카메라가 자동으로 꺼지는 점에 유의하십시오.

빠른 시작 모드 [OFF]

카메라가 꺼진 후에 빠르게 다시 시작할 수 있게 해줍니다(ON/OFF). 지정된 시간이 흐른 후에 카메라가 이 옵션을 중단합니다.



이 옵션은 배터리 소모를 증가시킵니다.

Fn 버튼 Fn:[ISO] RAW:[RAW]

Fn 및 RAW 버튼으로 재생되는 기능을 선택하십시오(☞ 51).

손떨림보정모드 [(●), (●)]

다음의 이미지 보정 옵션 중에서 선택합니다.

옵션	설명
(●), (●) 평상시 + 움직임 인식	이미지 보정 켜짐. + 움직임인식이 선택되면 움직이는 피사체가 탐지될 때 모션 블러를 줄이기 위해 카메라는 셔터 속도를 조절합니다.
(●), 평상시	
(●), (●) 촬영시 + 움직임 인식	셔터 버튼을 반누름한 상태나 셔터가 작동한 후에에서만 이미지 보정이 수행되는 것을 제외하고 위와 같음.
(●), 촬영시	
OFF	이미지 보정 꺼짐. 삼각대를 사용할 때 이 옵션을 선택합니다.



+ 움직임인식은 감도가 고정 값으로 정해져 있을 때 효과가 없으며 일부 다른 조합의 설정시 이용할 수 없을 수도 있습니다. 효과는 조명 상태 및 피사체가 움직이는 속도에 따라 다릅니다.

👁️ 적목보정 [OFF]

ON을 선택하면 얼굴 인식 기능으로 촬영 시 플래시로 인해 나타나는 적목 현상을 제거할 수 있습니다.



- 얼굴이 검색될 때만 적목 감소 기능이 수행됩니다.
- RAW 이미지에는 적목 보정을 사용할 수 없습니다.

AF AF보조광 [ON]

ON을 선택하면 AF 보조광이 들어와 자동 포커스 기능을 도와줍니다.



- 일부 상황에서는 AF 보조광을 사용하여 초점을 맞출 수 없는 경우도 있습니다. 카메라가 매크로 모드에서 초점을 맞출 수 없으면 피사체와의 거리를 넓혀보십시오.
- AF 보조광이 피사체의 눈에 직접 비취지 않도록 하십시오.

AE-L AE/AF-고정 모드 [P]

누르면 AE/AF-고정 켜를 선택할 경우 AFL/AEL 버튼을 누르고 있는 동안 노출 및/또는 초점이 고정됩니다. AE/AF-고정 켜/끔 스위치를 선택할 경우 AFL/AEL 버튼을 누르는 동안 노출 및/또는 초점이 고정되고 버튼을 다시 누를 때까지 고정된 상태를 유지합니다(📖 35).

AE-L AE/AF-고정 버튼 [AE-L]

AFL/AEL 버튼으로 노출만, 초점만, 또는 노출과 초점을 동시에 고정할지 여부를 선택합니다 (AE-L / AF-L / AE+AF).

RAW RAW [OFF]

RAW 사진 기록 여부를 선택합니다 (📖 55).

MF 포커스 체크 [ON]

ON을 MF 포커스 체크에서 선택한 경우, 수동 초점 모드(📖 46, 47)에서 서브 커맨드 다이얼을 회전할 때 초점을 맞추는 데 도움이 되도록 이미지가 디스플레이에서 확대됩니다. 카메라가 수동 초점 모드에 있어야 합니다.

[F5] 초점 조절 다이얼

[C] 시계방향

초점 거리를 늘릴 때 서브 커맨드 다이얼의 회전 방향을 선택합니다.

[M] 초점 거리 단위

[미터]

초점 거리 표시에 사용할 단위를 선택합니다
( 46).

[F6] 구도 가이드

[9분할]

촬영 모드에서 사용할 수 있는 구도 격자선의 유형을 선택합니다.





[9분할]	[24분할]	[HD 프레임]
		
<p>“삼등 분할 구도”에 사용합니다.</p>	<p>6×4 격자선.</p>	<p>화면 위 아래의 선으로 표시된 영역에서 HD 사진의 구도를 잡습니다.</p>

컬러스페이스 [sRGB]

색 재현에 사용할 수 있는 색의 영역을 선택합니다.

옵션	설명
sRGB	대부분의 상황에서 권장됩니다.
Adobe RGB	상업 인쇄에 사용합니다.

원본 화상 저장 [OFF]

ON을 선택하면 이음선이 없는  파노라마나  적목보정,  프로 야경 모드,  아웃포커스 모드를 사용하여 촬영한 사진의 처리하지 않은 복사본을 저장합니다.

자동 회전 재생 [ON]

ON을 선택하면 재생 중에 세로 방향 사진을 자동으로 회전시킵니다.

배경색 설정 [검정색]

색상표를 선택합니다.

촬영가이드표시 [ON]

도구 안내를 표시할지 여부를 선택합니다.

비디오출력

TV 연결을 위한 비디오 모드를 선택합니다.

옵션	설명
NTSC	북미, 카리브해 국가, 남미 일부 및 동아시아 일부 국가에서 비디오 장치에 연결할 때 이 모드를 선택합니다.
PAL	이 모드는 영국 및 유럽의 대부분, 호주, 뉴질랜드, 아시아 및 아프리카 일부 국가에서 비디오 장치에 연결할 때 선택합니다.

☑* 커스텀 리셋

모드 **C1/C2**에 대한 설정을 모두 리셋합니다. 확인 대화상자가 표시되면 셀렉터의 왼쪽 또는 오른쪽을 눌러 **실행**을 선택하고 **MENU/OK**를 누릅니다.

☑ 퍼포먼스 [03]

카메라 성능을 최적화하여 배터리 수명을 늘리거나 화질을 선명하게 표시합니다.

옵션	설명
☑ 절전모드	화면을 밝게 표시하는 시간이 짧아집니다. 잠시 아무런 조작을 하지 않으면 전기를 절약하려고 화면을 어둡게 하지만 카메라를 조작하면 다시 밝아집니다. 전력을 절약하려면 이 옵션을 선택합니다.
☑ 모니터 파워업	이 모드를 선택하면 화면이 더 밝고 선명해 지며, 아무런 조작을 하지 않는 동안 화면을 밝게 유지하는 시간이 길어집니다.



얼굴 인식 기능이 켜져 있으면 ☑ 절전모드 기능이 수행되지 않습니다.



옵션 액세서리

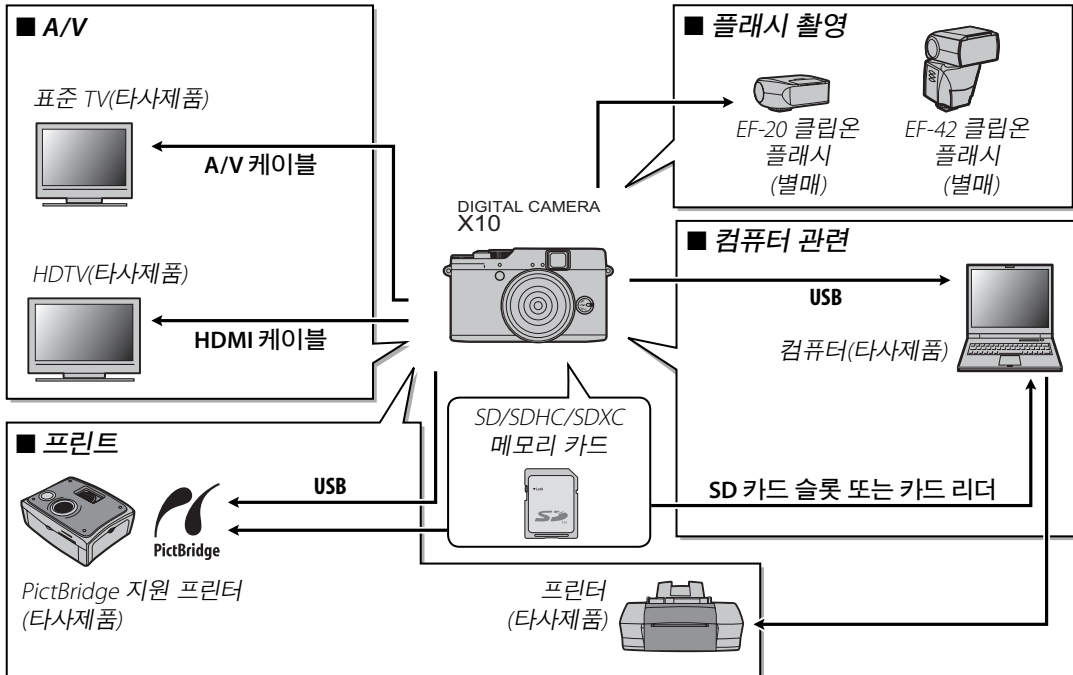

본 카메라는 FUJIFILM과 기타 제조업체의 액세서리를 지원합니다.

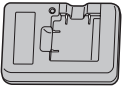

FUJIFILM 액세서리

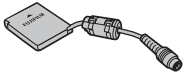
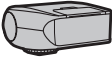
아래의 옵션 액세서리는 FUJIFILM에서 제공합니다. 각 지역에서 제공되는 액세서리에 관한 최신 정보는 가까운 FUJIFILM 대리점에 문의하거나 http://www.fujifilm.com/products/digital_cameras/index.html을 방문하십시오.

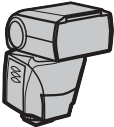
리튬 이온 충전지	NP-50: 필요하면 추가로 대용량 NP-50 충전지를 구입할 수 있습니다.	
배터리 충전기	BC-45W: 배터리 충전기를 교체해야 하는 경우 구입할 수 있습니다. BC-45W는 NP-50 배터리를 +20° C에서 약 150분 가량 충전합니다.	
AC 전원 어댑터	AC-5VX (CP-50 DC 커플러 필요): 장시간 재생하거나 사진을 컴퓨터로 복사할 때 사용합니다(어댑터와 플러그의 모양은 판매 지역에 따라 다릅니다).	
A/V 케이블	AV-C1: TV에서 사진을 볼 때 사용합니다.	
DC 커플러	CP-50: AC-5VX를 카메라에 연결합니다.	
Shoe Mount Flash (외장플래시)	EF-20: 핫슈 클립온 플래시, 가이드 번호: 20 (ISO 100), i-TTL과 호환됨, 바운스 기능: 최대 90°, 전원: AA 사이즈 1.5V 배터리 2개	

<p>Shoe Mount Flash (외장플래시)</p>	<p>EF-42: 핫슈 클립온 플래시, 가이드 번호: 최대 42(ISO 100), 자동 줌: 24-105mm (135 포맷과 동등), i-TTL과 호환됨, 바운스 기능: 최대 90°, 전원: AA 사이즈 1.5V 배터리 4개 EF-42 및 X10을 사용할 때는 “Format setting” 을 “35 mm” 로 설정합니다.</p>	
<p>가죽 케이스</p>	<p>LC-X10: 이 X10 전용 가죽 케이스는 가죽의 실용성과 고급스러움을 겸비한 것으로 같은 재질로 된 어깨끈이 함께 제공됩니다. 카메라를 케이스에 넣은 채로 사진을 촬영할 수 있습니다.</p>	
<p>렌즈 후드</p>	<p>LH-X10: X10 전용 알루미늄 렌즈 후드는 동일한 재질로 만들어진 어댑터 링과 함께 제공됩니다. 어댑터 링은 타사 공급업체의 $\varnothing 52\text{mm}$ 필터를 부착할 때도 사용됩니다.</p>	

렌즈 후드 부착

- 1 표시된 바와 같이 렌즈 후드와 어댑터 링을 연결합니다.

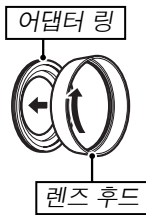

- 2 연결된 어댑터 링과 함께 렌즈 후드를 카메라에 부착합니다. 렌즈 후드를 표시된 바와 같이 회전합니다.

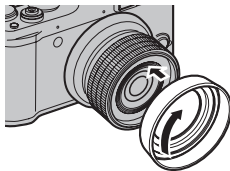

← 사용하지 않을 때는 렌즈 캡을 안전한 장소에 보관하십시오.

필터 부착(타사 공급업체에서 제공)

- 1 표시된 바와 같이 어댑터 링을 렌즈 후드에서 분리합니다.

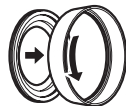

- 2 어댑터 링을 카메라에 부착합니다. 표시된 바와 같이 어댑터 링을 회전합니다.

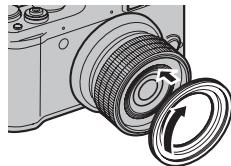

- 3 필터를 어댑터 링에 부착합니다. 자세한 내용은 필터와 함께 제공된 설명서를 참조하십시오.

- ←
- ϕ 52mm 필터만 부착할 수 있습니다.
 - 사용하지 않을 때는 렌즈 캡을 안전한 장소에 보관하십시오.
 - 필터는 카메라에 직접 부착할 수 없습니다. 반드시 어댑터 링을 사용하십시오.
 - 필터를 부착한 후에도 렌즈 후드를 부착할 수 있습니다.

카메라 취급

제품을 오랫동안 이상 없이 사용하려면 아래의 주의사항을 준수하십시오.

보관 및 사용

카메라를 장시간 사용하지 않을 경우에는 배터리와 메모리 카드를 분리하십시오. 다음과 같은 장소에 카메라를 보관하거나 사용하지 마십시오.

- 빗물, 증기, 연기 등에 노출된 곳
- 매우 습하거나 먼지가 많은 곳
- 직사광선이나 온도가 급격히 올라갈 수 있는 곳(예: 햇볕이 내리쬐는 밀폐된 차량)
- 극히 추운 곳
- 진동이 심한 곳
- 강한 자기장에 노출된 곳(예: 방송 안테나, 전선, 레이더 방사체, 모터, 변압기, 자석 근처)
- 살충제 등의 휘발성 화학물질에 인접한 곳
- 고무 또는 비닐 제품 옆

■ 물과 모래

물이나 모래에 노출되는 경우에도 카메라와 내부 회로 및 장치가 손상될 수 있습니다. 해변이나 바닷가에서 카메라를 사용할 때는 카메라가 물이나 모래에 닿지 않도록 주의하십시오. 카메라를 젖은 표면 위에 올려놓지 않도록 주의하십시오.

■ 응결

추운 곳에서 갑자기 더운 곳으로 이동할 때와 같이 온도가 급격히 상승할 경우, 카메라 내부에 물방울(응결)이 생길 수 있습니다. 이런 경우에는 카메라를 끄고 한 시간 정도 기다렸다가 다시 켜십시오. 메모리 카드에 응결이 형성된 경우에는 카드를 제거하고 응결이 사라질 때까지 기다리십시오.

청소

블로어를 이용하여 렌즈와 모니터에서 먼지를 제거한 후 부드러운 마른 천으로 조심스럽게 닦아줍니다. 남아 있는 얼룩은 FUJIFILM 렌즈 클리닝 페이퍼에 소량의 렌즈 클리너를 묻혀 부드럽게 닦아주면 제거할 수 있습니다. 렌즈나 모니터가 긁히지 않도록 주의하십시오. 카메라 본체는 부드러운 마른 천으로 청소합니다. 알코올, 시너 또는 기타 휘발성 약품을 사용하지 마십시오.

여행

카메라를 기내용 수하물에 보관하십시오. 위탁 수하물은 공항에서 짐을 취급할 때 심한 충격을 받아 카메라가 손상될 수 있습니다.

문제 및 해결 방법



전원 및 배터리

문제	해결 방법
카메라가 켜지지 않습니다.	<ul style="list-style-type: none"> • 줌 링(ON/OFF 스위치)이 빠르게 회전하지 않습니다: 줌 링을 OFF로 회전한 후 다시 28과 112 사이의 위치로 회전합니다(☞ 15). • 배터리가 소진된 경우: 배터리를 충전하거나 완전 충전된 여분의 배터리를 삽입합니다(☞ 10). • 배터리가 잘못 삽입된 경우: 올바른 방향으로 삽입합니다(☞ 11). • 배터리실 커버가 잠기지 않은 경우: 배터리실 커버를 잠급니다(☞ 11). • AC 전원 어댑터와 DC 커플러가 잘못 연결된 경우: AC 전원 어댑터와 DC 커플러를 다시 연결합니다.
배터리가 빨리 소진됩니다.	<ul style="list-style-type: none"> • 배터리가 차가운 경우: 호주머니나 다른 따뜻한 곳에 넣어 배터리를 따뜻하게 한 후 촬영 직전에 카메라에 다시 삽입합니다. • 배터리 단자에 먼지가 낀 경우: 부드러운 마른 천으로 단자를 닦아줍니다. • ☞ 퍼포먼스에 ☞ 모니터 파워업이 선택된 경우: 배터리 소모량을 줄이려면 ☞ 절전모드를 선택합니다(☞ 105). • 촬영 모드에 ☞이 선택된 경우: 배터리 소모량을 줄이려면 ☞ 모드를 선택합니다(☞ 23). • ☞ AF모드에서 ☞ 추적 기능을 선택합니다: 다른 AF모드를 선택하십시오(☞ 86). • 초점 모드에서 AF-C를 선택합니다: 다른 초점 모드를 선택합니다(☞ 46). • 배터리를 반복하여 수차례 충전한 경우: 배터리의 충전 수명이 다 되었습니다. 새 배터리를 구입하십시오.
카메라가 갑자기 꺼집니다.	<ul style="list-style-type: none"> • 줌 링(ON/OFF 스위치)이 빠르게 회전하지 않습니다: 줌 링을 OFF로 회전한 후 다시 28과 112 사이의 위치로 회전합니다(☞ 15). • 배터리가 소진된 경우: 배터리를 충전하거나 완전 충전된 여분의 배터리를 삽입합니다(☞ 10). • AC 전원 어댑터나 DC 커플러가 분리된 경우: AC 전원 어댑터와 DC 커플러를 다시 연결합니다.
충전이 시작되지 않습니다.	배터리를 올바른 방향으로 다시 삽입하고 충전기 플러그가 꽂혀 있는지 확인합니다(☞ 10).
충전 속도가 느립니다.	배터리는 실온에서 충전하십시오(☞ iv).
충전 램프에는 켜지는데 배터리는 충전되지 않습니다.	<ul style="list-style-type: none"> • 배터리 단자에 먼지가 낀 경우: 부드러운 마른 천으로 단자를 닦아줍니다. • 배터리를 반복하여 수차례 충전한 경우: 배터리의 충전 수명이 다 되었습니다. 새 배터리를 구입하십시오. 그래도 충전이 되지 않으면 FUJIFILM 대리점에 문의하십시오. • 배터리가 너무 뜨겁거나 너무 차갑습니다: 배터리 온도가 안정될 때까지 기다립니다(☞ 10).

메뉴 및 표시

문제	해결 방법
메뉴와 표시가 한글로 나오지 않습니다.	 言語/LANG.에서 한글을 선택합니다(☞ 17, 98).

촬영

문제	해결 방법
셔터 버튼을 눌러도 사진이 촬영되지 않습니다.	<ul style="list-style-type: none"> • 메모리가 다 찬 경우: 새 메모리 카드를 삽입하거나 사진을 삭제합니다(☞ 12, 59). • 메모리가 포맷되지 않은 경우: 메모리 카드나 내부 메모리를 포맷합니다(☞ 99). • 메모리 카드 접촉부에 먼지가 낀 경우: 부드러운 마른 천으로 접촉부를 닦아줍니다. • 메모리 카드가 손상된 경우: 새 메모리 카드를 삽입합니다(☞ 12). • 배터리가 소진된 경우: 배터리를 충전하거나 완전 충전된 여분의 배터리를 삽입합니다(☞ 10). • 카메라가 자동으로 꺼진 경우: 카메라를 켭니다(☞ 15). • 파노라마 촬영을 하려고 할 때 주황색 표시등이 켜지는 경우: 표시등이 꺼질 때까지 기다립니다(☞ 21).
촬영 후 LCD 모니터가 어두워집니다.	플래시가 충전되는 동안 LCD 모니터가 어두워질 수 있습니다. 플래시가 충전될 때까지 기다립니다(☞ 37).
카메라가 초점을 맞추지 못합니다.	<ul style="list-style-type: none"> • 피사체가 카메라에 가까이 있는 경우: 매크로 모드를 선택합니다(☞ 36). • 피사체가 카메라에서 멀리 떨어져 있는 경우: 매크로 모드를 취소합니다(☞ 36). • 피사체가 자동초점 모드에 적합하지 않은 경우: 초점 고정을 사용합니다(☞ 34).
사진 크기가 같지 않습니다.	EXIF 모드의  이미지 크기에서  를 선택한 경우 감도 및 기타 설정은 물론 이미지 크기까지 최적화됩니다. 모든 사진을 같은 크기로 기록하려면 다른 촬영 모드를 선택하거나  이미지 크기에서 다른 옵션을 선택하십시오(☞ 83).
매크로 모드를 이용할 수 없습니다.	다른 촬영 모드를 선택합니다(☞ 23).
얼굴 인식 기능을 이용할 수 없습니다.	현재 촬영 모드에서 얼굴 인식 기능을 이용할 수 없는 경우: 다른 촬영 모드를 선택합니다(☞ 23).



문제	해결 방법
얼굴이 검색되지 않습니다.	<ul style="list-style-type: none"> 피사체의 얼굴이 선글라스나 모자, 긴 머리 또는 다른 물체로 가려져 있는 경우: 장애물을 제거합니다. 피사체의 얼굴이 프레임의 극히 일부만 차지한 경우: 피사체의 얼굴이 프레임의 넓은 부분을 차지하도록 구도를 변경합니다(☞ 34). 피사체의 머리가 기울어져 있거나 누워 있는 경우: 상대방에게 머리를 똑바로 세워달라고 부탁드립니다. 카메라가 기울어진 경우: 카메라를 평평하게 잡습니다(☞ 19). 피사체의 얼굴을 비추는 조명이 약한 경우: 밝은 조명에서 촬영합니다.
다른 피사체가 선택됩니다.	다른 피사체가 주 피사체보다 프레임 중앙에 더 가까이 있는 경우입니다. 사진의 구도를 다시 잡거나 얼굴 검색 기능을 끄고 초점 고정을 사용하여 사진 구도를 잡으십시오(☞ 34).
플래시가 발광하지 않습니다.	<ul style="list-style-type: none"> 현재 촬영 모드에서 플래시를 이용할 수 없는 경우: 다른 촬영 모드를 선택합니다(☞ 23). 카메라가 수퍼 매크로 또는 연속 촬영 모드에 있습니다: 수퍼 매크로와 연속 촬영 모드를 끕니다(☞ 36). 배터리가 소진된 경우: 배터리를 충전하거나 완전 충전된 여분의 배터리를 삽입합니다(☞ 10). 카메라가 매너 모드에 있는 경우: 매너 모드를 끕니다(☞ 98). 플래시를 올리지 않았습니다: 플래시를 올립니다(☞ 37).
일부 플래시 모드를 이용할 수 없습니다.	<ul style="list-style-type: none"> 현재 촬영 모드에서 원하는 플래시 모드를 이용할 수 없는 경우: 다른 촬영 모드를 선택합니다(☞ 23). 카메라가 매너 모드에 있는 경우: 매너 모드를 끕니다(☞ 98).
플래시가 피사체를 충분히 비추지 못합니다.	<ul style="list-style-type: none"> 피사체가 플래시 영역 밖에 있는 경우: 피사체를 플래시 영역 안에 오게 합니다(☞ 122). 플래시 창이 가려져 있는 경우: 카메라를 올바르게 잡습니다(☞ 19). 빠른 셔터 속도가 선택된 경우: 느린 셔터 속도를 선택합니다(☞ 25, 26).
사진이 흐리게 나옵니다.	<ul style="list-style-type: none"> 렌즈가 더러워진 경우: 렌즈를 닦아줍니다(☞ 110). 렌즈가 가려진 경우: 렌즈를 막고 있는 물체를 치웁니다(☞ 19). 촬영 중 !AF가 표시되고 초점 프레임이 적색으로 표시되는 경우: 촬영 전에 초점을 확인합니다(☞ 116). 촬영 중 !가 표시되는 경우: 플래시나 삼각대를 사용합니다(☞ 37).
사진에 얼룩이 나타납니다.	<ul style="list-style-type: none"> 고온에서 느린 셔터 속도를 선택했습니다: 이것은 정상이며 오작동이 아닙니다. 카메라를 고온에서 장시간 사용했거나 온도 경고가 표시됩니다: 전원을 끄고 카메라가 식을 때까지 잠시 기다립니다.

문제	해결 방법
사진이 기록되지 않습니다.	촬영 중 전원이 중단되었습니다. 카메라를 끈 후에 AC 전원 어댑터나 DC 커플러를 연결하십시오. 카메라가 켜 있는 상태에서 연결할 경우 파일이나 메모리 카드 또는 내부 메모리가 손상될 수 있습니다.
뷰파인더 디스플레이가 깨끗하지 않습니다.	디오퍼가 바르게 조정되지 않았습니다. 디오퍼 조정 컨트롤을 위/아래로 밀어 뷰파인더 화면 초점을 선명하게 맞춥니다(☞ 4).
LCD 모니터에 아무것도 표시되지 않습니다.	디스플레이 모드가 LCD 스위치 OFF로 설정되었습니다. DISP/BACK을 눌러 다른 디스플레이 모드를 선택하십시오(☞ 6).
카메라 작동 소리가 동영상에 기록됩니다.	<ul style="list-style-type: none"> • AF 모드에서 연속을 선택했습니다. 다른 AF 모드를 선택합니다(☞ 86). • 얼굴 인식 기능이 켜 있는 경우, 얼굴 인식 기능을 끕니다(☞ 52).

재생





문제	해결 방법
사진의 입자가 거칩니다.	다른 모델의 카메라로 촬영한 사진입니다.
재생 줌을 사용할 수 없습니다.	사진이 640 에서 저장되었거나 다른 제조사의 카메라 또는 모델에서 촬영된 사진입니다(☞ 57).
음성 메모와 동영상 재생에서 소리가 나지 않습니다.	<ul style="list-style-type: none"> • 카메라가 매너 모드에 있는 경우, 매너 모드를 끕니다(☞ 98). • 재생 볼륨이 너무 낮은 경우, 재생 볼륨을 조정합니다(☞ 101). • 마이크가 가려진 경우, 녹화 중에는 카메라를 올바르게 잡아주십시오(☞ 2). • 스피커가 가려져 있는 경우, 재생 중에는 카메라를 올바르게 잡아주십시오(☞ 2).
선택한 사진이 삭제되지 않습니다.	삭제를 위해 선택한 사진 중에 보호된 사진이 있습니다. 사진에 원래 사용된 장치를 이용하여 보호 기능을 삭제하십시오(☞ 92).
파일 번호가 갑자기 초기화되었습니다.	카메라가 켜져 있는 상태에서 배터리를 꺼버가 열렸습니다. 카메라를 끈 다음 배터리를 꺼버를 열어야 합니다(☞ 15).





연결/기타

문제	해결 방법
사진이나 사운드가 기록되지 않습니다.	<ul style="list-style-type: none"> • 카메라가 올바르게 연결되지 않은 경우: 카메라를 올바르게 연결합니다(☞ 68). • 동영상 재생 중 A/V 케이블을 연결한 경우: 동영상 재생을 종료한 후에 카메라를 연결합니다. • TV의 입력이 “TV” 로 설정된 경우: 입력을 “VIDEO”로 설정합니다. • 카메라가 정확한 비디오 표준으로 설정되어 있지 않은 경우: 카메라의  비디오출력을 TV에 맞춥니다(☞ 104). • TV 볼륨이 너무 낮은 경우: 볼륨을 조정합니다.
색상이 나타나지 않습니다.	카메라의  비디오출력을 TV에 맞춥니다(☞ 104).
컴퓨터가 카메라를 인식하지 못합니다.	카메라가 컴퓨터에 올바르게 연결되어 있는지 확인합니다(☞ 80).
RAW나 JPEG 파일을 컴퓨터로 전송할 수 없어요.	번들 소프트웨어를 사용해 사진을 전송합니다(☞ 76).
사진을 인쇄할 수 없습니다.	<ul style="list-style-type: none"> • 카메라가 올바르게 연결되지 않은 경우: 카메라를 올바르게 연결합니다(☞ 70). • 프린터가 꺼져 있는 경우: 프린터를 켭니다.
한 장만 인쇄됩니다/ 날짜가 인쇄되지 않습니다.	PictBridge 호환 프린터가 아닙니다.
카메라가 반응하지 않습니다.	<ul style="list-style-type: none"> • 카메라가 일시적으로 오작동되는 경우: 배터리를 꺼냈다가 다시 삽입하거나(☞ 11) AC 전원 어댑터/DC 커플러를 분리했다가 다시 연결합니다. • 배터리가 소진된 경우: 배터리를 충전하거나(☞ 10) 완전 충전된 여분의 배터리를 삽입합니다(☞ 11).
카메라가 예상대로 작동되지 않습니다.	배터리를 꺼냈다가 다시 삽입하거나(☞ 11) AC 전원 어댑터/DC 커플러를 분리했다가 다시 연결합니다. 문제가 계속되면 FUJIFILM 대리점에 문의하십시오.
해외에서 AC 전원 어댑터와 DC 커플러를 사용하고 싶습니다.	AC 전원 어댑터의 레이블을 확인합니다. 이 AC 전원 어댑터는 100-240V 전압에서 사용할 수 있습니다. 플러그 어댑터에 대한 내용은 해당 여행사에 문의하십시오.
소리가 들리지 않습니다.	매너 모드를 끕니다(☞ 98).

경고 메시지 및 표시

LCD 모니터에 다음과 같은 경고가 표시됩니다.

경고	설명
 (적색)	배터리 잔량이 부족합니다. 배터리를 충전하거나(☞ 10) 완전 충전된 여분의 배터리를 삽입합니다(☞ 11).
 (적색으로 깜박임)	배터리가 소진되었습니다. 배터리를 충전하거나(☞ 10) 완전 충전된 여분의 배터리를 삽입합니다(☞ 11).
	느린 셔터 속도를 사용 중입니다. 사진이 흐려질 수 있으므로 플래시나 삼각대를 사용하십시오.
!AF (적색 초점 프레임과 함께 적색으로 표시됨)	카메라가 초점을 맞추지 못합니다. 다음 방법을 시도해 보십시오. <ul style="list-style-type: none"> 같은 거리에 있는 다른 피사체에 초점을 맞춘 후 초점 고정 기능을 사용하여 다시 구도를 잡습니다 (☞ 34). 접사 촬영 시에는 매크로 모드를 사용하여 초점을 맞춥니다 (☞ 36).
조리개나 셔터 속도가 적색으로 표시됨	피사체가 너무 밝거나 너무 어두워 사진이 노출 과다 또는 노출 부족으로 촬영됩니다. 피사체가 어두우면 플래시를 사용하십시오 (☞ 37).
포커스 에러	
전원을 다시 넣어 주십시오	
렌즈 제어 에러	
포맷되지 않음	<ul style="list-style-type: none"> 메모리 카드나 내부 메모리가 포맷되어 있지 않거나 메모리 카드가 컴퓨터 또는 다른 장치에서 포맷되었습니다: 카메라 설정 메뉴의  포맷 옵션을 사용하여 메모리 카드나 내부 메모리를 포맷하십시오(☞ 99). 메모리 카드 접촉부를 청소해야 하는 경우: 부드러운 마른 천으로 접촉부를 닦아줍니다. 이 메시지가 반복하여 표시되면 카드를 포맷하십시오(☞ 99). 그래도 메시지가 계속되면 카드를 교체합니다. 카메라가 오작동인 경우: FUJIFILM 대리점에 문의하십시오.
보호조치 된 카드	메모리 카드가 잠겨있는 경우: 카드의 잠금을 해제합니다 (☞ 12).
동영상 기록 불가	메모리 카드가 잘못 포맷되었습니다. 카메라에서 카드를 포맷하십시오 (☞ 99).
	카메라를 끄고 식을 때까지 기다리십시오. 어떤 조치도 취하지 않으면 카메라는 자동으로 꺼집니다.

경고	설명
카드에러	<p>메모리 카드가 카메라에서 사용할 수 있도록 포맷되지 않았습니다. 카드를 포맷합니다(☞ 99).</p> <p>메모리 카드 접촉부를 청소해야 하거나 메모리 카드가 손상되었습니다. 부드러운 마른 천으로 접촉부를 닦아줍니다. 이 메시지가 반복하여 표시되면 카드를 포맷하십시오(☞ 99). 그래도 메시지가 계속되면 카드를 교체합니다.</p> <p>호환되지 않는 메모리 카드입니다. 호환되는 카드를 사용하십시오(☞ 14).</p> <p>카메라가 오작동되는 경우입니다. FUJIFILM 대리점에 문의하십시오.</p>
 용량이 없습니다	
 용량이 없습니다	
메모리용량이 없습니다 카드를 넣어주십시오	메모리 카드나 내부 메모리가 다 차서 사진을 기록하거나 복사할 수 없습니다. 사진을 삭제하거나 남은 공간이 많은 메모리 카드를 삽입하십시오.
저장되지 않았음	<ul style="list-style-type: none"> 메모리 카드에 오류가 있거나 잘못 연결된 경우: 카드를 다시 삽입하거나 카메라를 꺾다가 다시 켜니다. 이 메시지가 계속 표시되면 FUJIFILM 대리점에 문의하십시오. 남은 메모리가 부족하여 사진을 추가로 기록할 수 없는 경우: 사진을 삭제하거나 남은 공간이 많은 메모리 카드를 삽입하십시오. 메모리 카드나 내부 메모리가 포맷되어 있지 않은 경우: 메모리 카드나 내부 메모리를 포맷합니다(☞ 99).
재생불가	<ul style="list-style-type: none"> 파일이 손상되었거나 이 카메라에서 생성되지 않은 경우: 이러한 파일은 볼 수 없습니다. 메모리 카드 접촉부를 청소해야 하는 경우: 부드러운 마른 천으로 접촉부를 닦아줍니다. 이 메시지가 반복하여 표시되면 카드를 포맷하십시오(☞ 99). 그래도 메시지가 계속되면 카드를 교체합니다. 카메라가 오작동인 경우: FUJIFILM 대리점에 문의하십시오.
프레임넘버 풀	카메라의 프레임 번호가 다 찼습니다(현재 프레임 번호가 999-9999입니다). 메모리 카드를 포맷하고  프레임넘버에서 신규를 선택합니다. 사진을 촬영하여 프레임 번호를 100-001로 초기화한 다음  프레임넘버에서 연속을 선택합니다(☞ 100).
DISP를 3초간 눌러서 매너모드를 해제하십시오	매너 모드 상태에서 플래시 모드를 선택하고 볼륨을 조정하려고 했습니다. 매너 모드를 종료한 후에 플래시 모드를 선택하거나 볼륨을 조정하십시오(☞ 21).
매수제한 초과	<ul style="list-style-type: none"> 검색 결과가 30000건을 초과합니다. 더 적은 수의 결과를 반환하는 검색을 수행합니다. 삭제를 위해 선택한 사진이 999장을 초과합니다. 더 적은 수의 이미지를 선택하십시오.

경고	설명
보호조치 된 카드	보호된 사진에 음성 메모를 추가하거나 사진을 삭제 또는 회전하려고 했습니다. 보호 기능을 제거하고 다시 시도하십시오 (000 92).
640 트리밍 불가	640 이러한 사진은 트리밍할 수 없습니다.
트리밍 불가	파일이 손상되었거나 이 카메라에서 생성되지 않았습니다.
M 실행할 수 없음	원본과 같거나 크기를 확대 변경한 사본을 만들려고 했습니다. 더 작은 크기를 선택하십시오.
S 실행할 수 없음	
640 실행할 수 없음	
회전 할 수 없습니다	회전할 수 없는 사진을 회전하려고 했습니다.
92 회전할 수 없습니다	동영상은 회전할 수 없습니다.
92 실행할 수 없음	선택한 사진에는 적목 보정 기능을 적용할 수 없습니다.
92 실행할 수 없음	동영상에는 적목 보정 기능을 적용할 수 없습니다.
카드없음	COPY 확장복사를 선택하고 메모리 카드를 삽입하지 않았습니다. 메모리 카드를 삽입합니다.
SD 화상이 없습니다	COPY 확장복사하도록 선택한 소스에 이미지가 없습니다. 다른 소스를 선택합니다.
IN 화상이 없습니다	
1 음성재생 불가	<ul style="list-style-type: none"> 음성 메모 파일이 손상된 경우: 음성 메모를 재생할 수 없습니다. 카메라가 오작동인 경우: FUJIFILM 대리점에 문의하십시오.
더 이상 예약불가	현재 메모리 카드의 DPOF 프린트 예약에 999장 이상의 이미지가 들어있습니다. 사진을 내부 메모리로 복사하고 새 프린트 예약을 생성합니다.
설정할 수 없습니다	이 사진은 DPOF를 사용하여 인쇄할 수 없습니다.
92 설정불가	동영상은 DPOF를 사용하여 인쇄할 수 없습니다.
접속에러	사진을 인쇄하거나 컴퓨터 또는 다른 장치로 복사하는 도중 연결 오류가 발생했습니다. 장치가 켜져 있고 USB 케이블이 연결되어 있는지 확인합니다.
프린트 에러	프린터에 용지나 잉크가 없거나 기타 프린터 오류가 발생했습니다. 프린터를 점검합니다(자세한 내용은 프린터 설명서 참조). 인쇄를 다시 시작하려면 프린터를 꺾다가 다시 켜십시오.
프린트 에러 다시시작?	프린터에 용지나 잉크가 없거나 기타 프린터 오류가 발생했습니다. 프린터를 점검합니다(자세한 내용은 프린터 설명서 참조). 인쇄가 자동으로 재시작되지 않으면 MENU/OK를 눌러 다시 시작합니다.

경고	설명
프린트 할 수 없는 프레임입니다	동영상 또는 이 카메라에서 생성되지 않은 사진이나 해당 프린터가 지원하지 않는 형식의 사진을 인쇄하려고 했습니다. 동영상이나 일부 다른 장치에서 생성된 사진은 인쇄되지 않습니다. 이 카메라에서 생성된 스틸 사진의 경우 프린터 설명서를 참조하여 프린터가 JFIF-JPEG 또는 Exif-JPEG 형식을 지원하는지 확인하십시오. 그렇지 않은 경우 사진을 인쇄할 수 없습니다.

내부 메모리/메모리 카드 용량





다음 표는 다양한 이미지 크기에서 촬영 가능한 기록 시간 또는 사진 수를 보여줍니다. 파일 크기는 기록되는 장면에 따라 달라지므로 저장할 수 있는 파일 수에 폭넓은 편차가 생깁니다. 촬영 가능 매수나 길이는 일정한 비율로 감소하지 않을 수 있습니다. 메모리 카드가 삽입되지 않은 상태에서 촬영할 수 있는 시험 사진 수에는 제한이 있습니다.

내부 메모리/메모리 카드 용량	매체	내부 메모리 (약 26MB)		4GB		8GB	
		FINE	NORMAL	FINE	NORMAL	FINE	NORMAL
비디오	L 4:3	5	8	820	1300	1650	2620
	L 16:9	7	11	1090	1720	2200	3450
	M 4:3	8	16	1310	2530	2640	5080
	M 16:9	11	22	1740	3350	3500	6720
	S 4:3	16	30	2430	4590	4880	9210
	S 16:9	23	35	3540	5160	7110	10370
이미지	Hi8 1920 ¹	12초		38분		76분	
	HD 1280 ¹	17초		49분		98분	
	640 ²	42초		115분		232분	
	HS 640 × 480 ³	32초		85분		112분	
	HS 320 × 240 ³	65초		172분		345분	
	HS 320 × 112 ³	32초		86분		172분	

1 CLASS C 이상의 카드를 사용합니다. 각 동영상의 길이는 29분을 초과할 수 없습니다.

2 각 동영상의 길이는 115분을 초과할 수 없습니다.

3 CLASS C 이상의 카드를 사용합니다. 각 동영상의 길이는 30분을 초과할 수 없습니다.

시스템	
모델	디지털 카메라 X10
유효 픽셀	1,200만
이미지 센서	원색필터 1/3인치 EXR CMOS
저장 매체	<ul style="list-style-type: none"> • 내부 메모리: (약 26 MB) • SD/SDHC/SDXC 메모리 카드
파일 시스템	DCF (Design Rule for Camera File System), Exif 2.3, DPOF (Digital Print Order Format) 호환
파일 형식	<ul style="list-style-type: none"> • 스틸 사진: Exif 2.3 JPEG(압축); RAW(원본 RAF 형식, 전용 소프트웨어 필요), RAW+JPEG 지원 • 동영상: MOV(H.264)(스테레오) • 오디오: WAV(스테레오)
이미지 크기(픽셀)	<ul style="list-style-type: none"> • L 4:3: 4000 × 3000 • L 3:2: 4000 × 2664 • L 16:9: 4000 × 2248 • L 1:1: 2992 × 2992 • M 4:3: 2816 × 2112 • M 3:2: 2816 × 1864 • M 16:9: 2816 × 1584 • M 1:1: 2112 × 2112 • S 4:3: 2048 × 1536 • S 3:2: 2048 × 1360 • S 16:9: 1920 × 1080 • S 1:1: 1536 × 1536 •  모션 파노라마 E60: 1624 × 11520 (세로)/11520 × 1080 (가로) •  모션 파노라마 180: 1624 × 5760 (세로)/5760 × 1080 (가로) •  모션 파노라마 180: 1624 × 3840 (세로)/3840 × 1080 (가로) •  모션 파노라마 180: 1624 × 11520 (세로)/11520 × 1080 (가로)
디지털 줌	약 2.0×의 스마트 디지털 줌(광학줌과 통합할 경우 8배까지)
렌즈	Fujinon 4배 광학 줌 렌즈, F2.0(광각)–F2.8(망원)
초점 거리	f=7.1 mm–28.4 mm(35 mm 포맷의 28 mm–112 mm와 동일)
조리개	1/3의 간격으로 F2.0–F11(광각)/F2.8–F11(망원)
초점 범위(렌즈 앞부분 과의 거리)	<ul style="list-style-type: none"> • 약 50 cm–무한대(광각), 80 cm–무한대(망원) • 매크로: 약 10 cm–3 m(광각), 50 cm–5 m(망원) • 슈퍼매크로: 약 1 cm–1 m(광각)
감도	ISO 100, 200, 250, 320, 400, 500, 640, 800, 1000, 1250, 1600, 2000, 2500, 3200, 4000 ¹ , 5000 ¹ , 6400 ¹ , 12800 ² ; AUTO , AUTO(400) , AUTO(800) , AUTO(1600) , AUTO(3200) 1 이미지 크기 M 또는 S 2 이미지 크기 S
측광	256 분할 TTL 측광: 멀티, 스폿, 에버리지

시스템	
노출 조절	프로그램 AE (프로그램 시프트로), 셔터 우선 AE, 조리개 우선 AE, 수동 노출
노출 보정	1/3 EV 간격으로 -2EV ~ +2EV
장면 모드	☀ (내추럴 & 4), 📷 (내추럴라이트), 👤 (인물), 📷 (화사 모드), 🏞 (풍경), 🏃 (스포츠), 🌃 (야경), 🌃 (야경(삼각대)), 🌸 (불꽃놀이), 🍷 (석양), 🏠 (설경), 🌊 (해변), 🌊 (수중), 🎉 (파티), 🌸 (꽃), 📄 (문자)
손떨림 보정	광학 손떨림 보정(렌즈 시프트 방식)
셔터 속도 (기계식 및 전자식 셔터 결합)	<ul style="list-style-type: none"> ☀: 1/4 초 - 1/1,000 초 🌃: 3 초 - 1/1,000 초 🌸: 4 초 - 1/2 초 P, AUTO, Adv., SP (☀, 🌃, 및 🌸 제외): 1/4 초 - 1/4,000 초 기타 모드: 30 초 - 1/4,000 초
연사	<ul style="list-style-type: none"> 📷: 최대 200 프레임. 촬영속도를 10, 7, 5, 3 fps 중에서 선택할 수 있습니다 (프레임 레이트는 촬영 조건 또는 연속 촬영에서의 프레임 수에 따라 달라집니다). 📷: 16 또는 8 프레임(RAW+JPEG/RAW: 최대 8 프레임). 프레임 레이트를 10, 7, 5, 3 fps 중에서 선택할 수 있습니다. 📷: 3 프레임(노출, 노출과다, 노출부족 선택) 📷: 3 프레임(감도, 감도 상향, 감도 하향 선택) 📷: 3 프레임(PROVIA, Velvia, ASTIA) 📷: 3 프레임(100%, 200%, 400%)
초점	<ul style="list-style-type: none"> 모드: 싱글 AF, 컨티뉴어스 AF, 수동 초점 포커스에리어 선택: 오토에리어, 에리어선택, 추적 기능 자동 초점 시스템: 콘트라스트 검출 TTL AF
화이트 밸런스	자동 장면 인식: 직사광선, 그늘, 주광색 형광등, 온백색 형광등, 냉백색 형광등, 백열등, 수증, 색 온도 등 8개의 수동 프리셋 모드: 커스텀 화이트 밸런스
셀프타이머	OFF, 2초, 10초
플래시	수동 팝업 플래시. 감도를 AUTO (800) 로 설정할 경우 유효 범위는 약 30cm-7.0m (광각), 50cm-5.0m (망원)입니다.
플래시 모드	오토, 강제발광, OFF, 슬로우 싱크로(적목 보정 OFF): 오토 + 적목 보정, 강제발광 + 적목 보정, OFF, 슬로우 싱크로 + 적목 보정(적목 보정 ON)
광학 뷰파인더	광학 줌 뷰파인더, 시야율 약 85%
모니터	2.8 인치, 46만 화소 컬러 LCD 모니터, 시야율 약 100%

시스템

동영상

- **Full HD 1920**: 1920 × 1080 (1080p), 30 fps
- **HD 1280**: 1280 × 720 (720p), 30 fps
- **640**: 640 × 480 (VGA), 30 fps
- **HS 640 × 480**: 640 × 480, 70 fps
- **HS 320 × 240**: 320 × 240, 120 fps
- **HS 320 × 112**: 320 × 112, 200 fps

참고: **HS**, **HD**, **640** 동영상은 스테레오 사운드와 함께 녹화됩니다.

언어

아랍어, 불가리아어, 중국어(간체 및 번체), 체코어, 덴마크어, 네덜란드어, 영어, 페르시아어, 핀란드어, 프랑스어, 독일어, 그리스어, 히브리어, 헝가리어, 인도네시아어, 이탈리아어, 일본어, 카자흐어, 한국어, 라트비아어, 리투아니아어, 노르웨이어, 폴란드어, 포르투갈어, 루마니아어, 러시아어, 세르비아어, 슬로바키아어, 스페인어, 스웨덴어, 태국어, 터키어, 우크라이나어, 베트남어

입출력 단자

A/V OUT

NTSC 또는 PAL 출력, 모노 사운드

(오디오/비디오 출력)

HDMI 출력

HDMI 미니 커넥터

디지털 입출력

USB 2.0 고속, A/V OUT 커넥터 공유; MTP/PTP

전원 공급장치/기타

전원 공급장치

- NP-50 충전지
- AC-5VX AC 전원 어댑터 및 CP-50 DC 커플러(별매)

배터리 수명(완전 충전된 배터리로 촬영할 수 있는 대략적인 프레임 수)

배터리 유형	대략의 프레임 수
NP-50 (카메라와 함께 제공되는 유형)	270

CIPA 표준. 카메라와 함께 제공되는 배터리와 SD 메모리 카드를 사용하여 **☑**(오토) 모드에서 측정
참고: 배터리로 촬영할 수 있는 컷수는 배터리 잔량에 따라 다르며 낮은 온도에서는 감소합니다.

카메라 치수

117.0 mm × 69.6 mm × 56.8 mm (W × H × D)

촬영시 중량

약 350 g, 배터리 및 메모리 카드 포함

카메라 중량

약 330 g, 배터리, 액세서리 및 메모리 카드 제외

사용 조건

- 온도: 0°C ~ +40°C
- 습도: 10% ~ 80% (이슬이 맺히지 않을 것)

컬러 TV 시스템

NTSC(National Television System Committee)는 주로 미국, 캐나다, 일본 등지에서 채택하고 있는 컬러 TV 방송 규격입니다. PAL(Phase Alternation by Line)은 주로 유럽 국가와 중국 등지에서 채택하고 있는 컬러 TV 시스템입니다.

주의 사항

- 사양은 고지 없이 변경될 수 있습니다. 최신 정보는 http://www.fujifilm.com/products/digital_cameras/index.html를 방문하십시오. FUJIFILM은 본 설명서의 오류로 인한 손해에 대해 책임을 지지 않습니다.
- 모니터는 첨단 고정밀 기술을 사용하여 제조되었으나, 특히 문자 주위에 밝은 점과 변색 현상이 나타날 수 있습니다. 이는 이런 종류의 모니터에 일반적인 것이며 오작동이 아닙니다. 카메라에서 기록한 이미지에는 아무런 영향이 없습니다.
- 디지털 카메라는 강한 전파 장애(전기장, 정전기, 회선 잡음 등)에 노출되면 고장을 일으킬 수 있습니다.
- 렌즈의 유형에 따라 이미지 주위에 일부 일그러짐이 발생할 수 있습니다. 이것은 정상입니다.

메모

메모

메모

FUJIFILM

FUJIFILM Corporation

7-3, AKASAKA 9-CHOME, MINATO-KU, TOKYO 107-0052, JAPAN

http://www.fujifilm.com/products/digital_cameras/index.html

수리 및 기술 지원은 해당 지역 공급자에게 문의하십시오.(전 세계 네트워크 목록 참조)