

FUJIFILM

BL01600-K02 **RU**

DIGITAL CAMERA X10

Руководство пользователя

Благодарим Вас за приобретение данного изделия. В данном руководстве описывается, как пользоваться цифровой фотокамерой FUJIFILM и прилагаемым программным обеспечением. Внимательно прочтите и поймите содержание руководства и предупреждения в разделе "Для вашей безопасности" (📖 ii), прежде чем начать работать с фотокамерой.

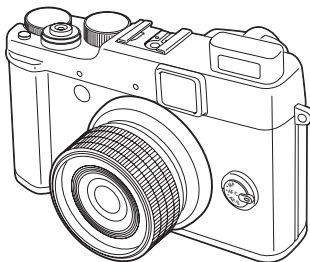

Чтобы получить сведения о сопутствующих изделиях, посетите наш сайт http://www.fujifilm.com/products/digital_cameras/index.html

Перед началом работы

Первые шаги

Основные функции фотосъемки и просмотра кадров

Более подробно о фотосъемке

Более подробно о просмотре снимков

Видеофрагменты

Подключения

Меню

Технические примечания

Устранение неисправностей

Приложение



Для вашей безопасности

Перед использованием изделия прочтите данные примечания

Примечания по безопасности

- Убедитесь в правильности использования фотокамеры. Перед использованием фотокамеры ознакомьтесь с данными примечаниями по безопасности и с *Руководство пользователя*.
- После прочтения данных примечаний по безопасности сохраните их в надежном месте.

Информация о значках

Приведенные ниже символы используются в данном документе для обозначения тяжести травм или ущерба, к которым может привести несоблюдение обозначенных символами требований, и, как следствие, неправильное использование устройства.



ПРЕДУПРЕЖДЕНИЕ

Несоблюдение требований, обозначенных данным символом, может повлечь смерть или тяжелые травмы.



ПРЕДУПРЕЖДЕНИЕ

Несоблюдение требований, обозначенных данным символом, может повлечь получение телесных повреждений или материальный ущерб.

Приведенные ниже символы используются для обозначения природы требований, которые следует соблюдать.



Символ треугольника предназначен для привлечения внимания ("важно").



Перечеркнутый круг указывает на запрет указанных действий ("запрещено").



Круг с восклицательным знаком указывает на обязательность действий ("обязательно").

ПРЕДУПРЕЖДЕНИЕ



Отключайте устройство от сети.

При возникновении проблем отключите фотокамеру, извлеките батарею питания, отсоедините и отключите адаптер переменного тока.

Продолжение использования фотокамеры при появлении дыма, необычного запаха или при проявлении признаков неисправности, может привести к пожару или к поражению электрическим током.

- Обратитесь к дилеру FUJIFILM.



Не подвергайте воздействию воды

Не допускайте попадания в фотокамеру воды или посторонних предметов.

При попадании посторонних предметов в камеру отключите ее, извлеките батарею питания, отсоедините и отключите адаптер переменного тока. Продолжение использования фотокамеры может привести к пожару или к поражению электрическим током.

- Обратитесь к дилеру FUJIFILM.



Не пользуйтесь в ванной или в душе.

Не пользуйтесь фотокамерой в ванной или в душе.

Это может привести к пожару или к поражению электрическим током.



Не разбирать.

Никогда не пытайтесь разобрать или внести изменения в конструкцию (никогда не открывайте корпус).

Несоблюдение этой меры предосторожности может стать причиной возгорания или поражения электрическим током.



Не трогайте внутренние детали

Если корпус разломился в результате падения или другого несчастного случая, не трогайте незащищенные детали.

Несоблюдение этой меры предосторожности может стать результатом поражения электрическим током или возникновения травм, если Вы дотронетесь до поврежденных деталей. Немедленно выньте батарею, стараясь избежать получения травм или поражения электрическим током, и отнесите изделие в место покупки для получения консультации.



Не заменяйте, не нагревайте, не перекручивайте и не натягивайте соединительный кабель, не ставьте на него тяжелые предметы.

Это может вызвать повреждение кабеля и привести к пожару или к поражению электрическим током.

- При повреждении кабеля обратитесь к дилеру FUJIFILM.



Не ставьте фотокамеру на неустойчивые поверхности.

Фотокамера может упасть и причинить травму.



Не проводите съемку во время движения.



Не пользуйтесь фотокамерой при ходьбе или при езде в автомобиле. Это может привести к падению или дорожно-транспортному происшествию.



Не прикасайтесь к металлическим элементам камеры во время грозы.

Это может привести к поражению электрическим током, наведенным грозовым разрядом.

 ПРЕДУПРЕЖДЕНИЕ	
	Не используйте батареи питания, отличные от рекомендованных. Устанавливайте батареи питания, соблюдая полярность.
	Не нагревайте, не разбирайте батареи питания и не вносите в них изменения. Не роняйте батареи питания и не подвергайте их механическим воздействиям. Не храните батареи питания вместе с металлическими предметами. Не используйте для зарядки батарей питания зарядные устройства несоответствующей модели. Любое из этих действий может привести к взрыву батарей питания или утечке электролита, а также к пожару или травмам.
	Используйте только батареи питания или адаптеры переменного тока, предназначенные для данной фотокамеры. Напряжение питания должно соответствовать указанному. Использование других источников питания может привести к пожару.
	При вытекании электролита из батареи питания и попадании в глаза, на кожу или на одежду немедленно промойте пораженный участок чистой водой и обратитесь к врачу или вызовите Скорую помощь.
	Не используйте для зарядки батарей питания зарядное устройство, отличное от указанного в инструкции. Зарядное устройство для Ni-MH аккумуляторов предназначено для Ni-MH аккумуляторов FUJIFILM HR-AA. Использование зарядного устройства для заряда обычных батарей или других типов аккумуляторов может привести к вытеканию электролита, перегреву или взрыву.
	Существует опасность взрыва, если при замене устанавливаются батареи несоответствующего типа. При замене используйте батареи того же типа или эквивалент.
	Запрещается использовать в присутствии легковоспламеняющихся веществ, взрывоопасных газов или пыли.
	При переноске батарей питания устанавливайте их в цифровую фотокамеру или помещайте в жесткий футляр. Храните батареи питания в жестком футляре. При утилизации отработанных батарей обрабатывайте контакты изолянтной лентой. Контакт с другими металлическими предметами или элементами питания могут привести к возгоранию или взрыву батарей питания.
	Храните карты памяти в местах, недоступных для детей. Поскольку карты памяти очень маленькие, дети могут их проглотить. Обязательно храните карты памяти в местах, недоступных для детей. Если ребенок проглотил карту памяти, обратитесь к врачу или вызовите Скорую помощь.

 ПРЕДОСТЕРЕЖЕНИЕ	
	Не пользуйтесь этой фотокамерой в местах, подверженных воздействию масла, пара, влажности или пыли. Это может привести к пожару или к поражению электрическим током.
	Не оставляйте фотокамеру в местах, подверженных влиянию высоких температур. Не оставляйте камеру в закрытом автомобиле или под прямыми солнечными лучами. Это может привести к пожару.

 ПРЕДОСТЕРЕЖЕНИЕ	
	Храните в местах, недоступных для маленьких детей. В руках ребенка данный продукт может стать источником травмы.
	Не кладите на фотокамеру тяжелые предметы. Это может привести к падению тяжелого предмета и получению травм.
	Не перемещайте фотокамеру с подключенным адаптером переменного тока. Не тяните за кабель, чтобы отключить адаптер переменного тока. Это может вызвать повреждение кабеля питания и привести к пожару или к поражению электрическим током.
	Не пользуйтесь адаптером переменного тока при повреждении вилки или плохом контакте в розетке. Это может привести к пожару или к поражению электрическим током.
	Не накрывайте и не заворачивайте фотокамеру или адаптер переменного тока в ткань или одеяло. Это может вызвать перегрев и привести к деформации корпуса или возникновению пожара.
	Перед чистой камерой или длительным хранением извлекайте батареи питания и отсоединяйте адаптер переменного тока. Несоблюдение данного требования может привести к пожару или к поражению электрическим током.
	После окончания зарядки выключите зарядное устройство из розетки. Оставление зарядного устройства включенным в розетку может привести к пожару.
	Использование вспышки вблизи лица человека может вызвать временное нарушение зрения. Будьте особенно осторожны при съемке детей.
	Когда карта памяти извлекается из фотокамеры, то она быстро выскакивает из отверстия. Придерживайте ее пальцем, чтобы она выходила медленно.
	Регулярно обращайтесь в сервисный центр для проверки и чистки фотокамеры. Скопление пыли в фотокамере может привести к пожару или к поражению электрическим током. • Каждые 2 года обращайтесь к дилеру FUJIFILM для внутренней очистки камеры. • Помните, что эта услуга платная.
	Уберите пальцы с окна вспышки перед срабатыванием вспышки. Несоблюдение этой меры предосторожности может привести к ожогам.
	Содержите окно вспышки в чистоте и не используйте вспышку, если окно загорелось. Несоблюдение этих мер предосторожностей может привести к появлению дыма и обезбелчиванию.

Блок питания и батарея питания

* Перед тем, как прочитать приведенное ниже описание, проверьте тип батареи питания.

Ниже приведены рекомендации по правильному использованию батарей питания и продлению срока их службы. Неправильное использование батарей питания может сократить срок их службы, а также привести к утечке электролита, перегреву, пожару или взрыву.

1 В фотокамере используется перезаряжаемая литиево-ионная батарея питания

- * При установке батареи питания заряжена не полностью. Всегда заряжайте ее перед использованием.
- * При переноске батарей питания устанавливайте их в цифровую фотокамеру или помещайте в мягком футляре.

■ Особенности батареи питания

- Батарея питания постепенно разряжается даже если она не используется. Для съемки используйте недавно (день или два назад) заряженную батарею питания.
- Для максимального продления срока службы батареи питания, если фотокамера не используется, выключайте ее как можно быстрее.
- В холодных местах или при низких температурах количество доступных кадров может сократиться. Берите с собой запасную полностью заряженную батарею питания. Чтобы увеличить вырабатываемый батареей питания заряд, нагрейте

ее, положив в карман или другое теплое место, а в фотокамеру устанавливайте непосредственно перед съемкой. При использовании электрической грелки не кладите батарею питания непосредственно на грелку. При использовании разряженной батареи питания в холодных условиях фотокамера может не включиться.

■ Зарядка батареи питания

- Батарею питания можно заряжать при помощи зарядного устройства (входит в комплект).
 - Батарею питания можно заряжать при температуре окружающего воздуха от 0°C до +40°C. Время зарядки батареи питания см. в *Руководство пользователя*.
 - Батарею питания следует заряжать при температуре от +10°C до +35°C. Если батарею питания заряжать при температуре вне этого диапазона, зарядка требует больше времени, поскольку меняется емкость батареи питания.
- Батарею питания нельзя заряжать при температуре 0°C и ниже.
- Перезаряжаемую литиево-ионную батарею питания перед зарядкой не нужно полностью разряжать.
- После зарядки или сразу после использования батарея питания может быть теплой. Это нормальное явление.
- Не заряжайте полностью заряженную батарею питания.

■ Срок службы батареи питания

При обычных температурах батарею питания можно использовать не ме-

нее 300 раз. Заметное уменьшение времени работы батареи питания указывает на окончание срока ее службы, и батарею питания следует заменить.

■ Примечания по хранению

- Длительное хранение заряженной батареи питания может отрицательно сказаться на ее работе. Если батарея питания не будет использоваться некоторое время, перед хранением разрядите ее.
- Если фотокамера не будет использоваться в течение длительного времени, извлеките из нее батарею питания.
- Храните батарею питания в прохладном месте.
 - Батарею питания необходимо хранить в сухом месте при окружающей температуре от +15°C до +25°C.
 - Не оставляйте батарею питания в жарких или очень холодных местах.

**■ Обращение с батареями питания
Предупреждения в целях безопасности:**

- Не переносите и не храните батарею питания вместе с металлическими предметами, например, с ожерельями или шпильками.
- Не нагревайте батарею питания и не бросайте в огонь.
- Не пытайтесь разбирать или изменять конструкцию батареи питания.
- Не заряжайте батарею питания с использованием зарядных устройств, отличных от указанных.

- Немедленно утилизируйте использованную батарею питания.
- Не бросайте батарею питания и не подвергайте ее сильному ударам.
- Не опускайте батарею питания в воду.
- Всегда содержите контакты батареи питания в чистоте.
- Не храните батарею питания в жарких местах. Кроме того, при длительном использовании батареи питания корпус фотокамеры и сама батарея питания нагреваются. Это нормальное явление. При длительной съемке или просмотре изображений используйте адаптер переменного тока.

2 В фотокамере используются щелочные батареи или Ni-MH (никель-металлогидридные) батареи питания типа AA

* Для получения дополнительной информации о батареях, которые можно использовать, см. *Руководство пользователя* данной фотокамеры.

■ Меры предосторожности при использовании батарей питания

- Не нагревайте батареи питания и не бросайте их в огонь.
- Не переносите и не храните батарею питания вместе с металлическими предметами, например, с ожерельями или шпильками.
- Не опускайте батареи питания в воду и не позволяйте им намочать.
- Не пытайтесь разбирать батарею питания или их корпус, или изменять их конструкцию.

- Не подвергайте батареи питания сильным ударам.
- Не используйте протекающие, деформированные или выцветшие батареи питания.
- Не храните батареи питания в теплых или влажных местах.
- Храните батареи питания в местах, недоступных детям.
- Убедитесь в правильности полярности (+ и -).
- Не используйте старые и новые батареи питания вместе. Не используйте заряженные и разряженные батареи питания вместе.
- Не используйте одновременно батареи питания различных типов или производителей.
- Если фотокамера не будет использоваться в течение длительного времени, извлеките из нее батарею питания. Помните, что если фотокамеру оставить без батарей, время и дата будут сброшены.
- Сразу после использования батареи питания кажутся нагретыми. Перед тем, как извлечь батареи питания, отключите фотокамеру и подождите, пока батареи остынут.
- Поскольку батареи питания в холодную погоду или в холодном месте работают хуже, перед использованием нагревайте их в кармане. Холодные батареи питания работают хуже. Когда температура становится нормальной, они снова начинают работать нормально.
- Загрязнения (например, отпечатки пальцев) на контактах батареи питания уменьшают заряд и, соответственно, количество снимков. Перед

установкой тщательно протрите контакты батареи питания мягкой сухой тканью.



При вытекании электролита из батарей тщательно протрите батарейный отсек и установите новые батареи питания.



При попадании электролита на руки или одежду тщательно промойте этот участок водой. Помните, что при попадании в глаза электролит может привести к потере зрения. Если электролит попал в глаза, не трите их. Смойте электролит чистой водой и обратитесь за помощью к окулисту.

■ Правильное использование Ni-MH батарей питания типа AA

- При длительном хранении Ni-MH аккумуляторы могут "деактивироваться". Кроме того, постоянная зарядка частично разряженных Ni-MH батарей питания может привести к проявлению "эффекта памяти". "Деактивированные" Ni-MH батареи питания или батареи с "эффектом памяти" после зарядки обеспечивают непродолжительную работу. Во избежание этой проблемы разрядите и зарядите их несколько раз с помощью функции фотокамеры "Разрядка перезаряжаемых батарей питания". Деактивация и эффект памяти свойственны Ni-MH батареям питания и не являются неисправностью. Описание "Разрядки перезаряжаемых батарей питания" см. в *Руководство пользователя*.

⚠ ПРЕДОСТЕРЕЖЕНИЕ

При использовании щелочных батарей не пользуйтесь функцией "Разрядка перезаряжаемых батарей питания".

- Для зарядки Ni-MH батарей питания используйте зарядное устройство для быстрой зарядки (приобретается отдельно). Правила использования зарядного устройства см. в прилагаемой к нему инструкции.
- Не используйте зарядное устройство для зарядки других батарей питания.
- Помните, что после зарядки батареи питания кажутся теплыми.
- Камера устроена так, что даже при ее отключении потребляется небольшое количество энергии. Помните, в частности, о том, что оставление Ni-MH батарей питания в фотокамере на длительное время приведет к их излишней разрядке и выходу из строя.
- Ni-MH батареи питания разрядятся даже если они не используются, в результате чего время их использования сократится.
- Излишняя разрядка (например, разрядка с использованием вспышки) Ni-MH батарей питания приводит к выводу их из строя. Для зарядки аккумуляторов используйте функцию фотокамеры "Разрядка перезаряжаемых батарей питания".
- Срок службы Ni-MH батарей питания ограничен. Если батарея питания работает недолгое время даже после повторных циклов разрядки-зарядки, возможно, срок ее службы истек.

■ Утилизация батарей питания

- При утилизации батарей питания делайте это в соответствии с местными нормативными актами, касающимися утилизации отходов.

3 Примечания к обеим моделям

(1, 2)

■ Адаптер переменного тока

Всегда используйте с фотокамерой адаптер переменного тока. Использование адаптера переменного тока, отличного от адаптера FUJIFILM, может привести к повреждению цифровой фотокамеры.

Характеристики адаптера переменного тока см. в *Руководство пользователя* фотокамеры.

Используйте адаптер переменного тока только в помещении.

Надежно включите кабель питания в разъем питания постоянного тока.

Перед отсоединением кабеля из разъема питания постоянного тока отключите цифровую фотокамеру FUJIFILM. Чтобы отсоединить, осторожно вытяните разъем. Не тяните за кабель.

Не используйте адаптер переменного тока с другими устройствами.

При использовании адаптера переменного тока нагревается. Это нормальное явление.

Не разбирайте адаптер переменного тока. Это может быть опасно.

Не используйте адаптер переменного тока в теплых и влажных местах.

Не подвергайте адаптер переменного тока сильным ударам.

- Адаптера переменного тока может издавать гудение. Это нормальное явление.
- При использовании вблизи радиоприемника адаптер переменного тока может создавать помехи. Если это происходит, отодвиньте фотокамеру от радиоприемника.

Перед использованием фотокамеры

Не подвергайте фотокамеру воздействию очень ярких источников света, таких как солнце в ясном небе. Несоблюдение этой меры предосторожности может привести к повреждению датчика изображения фотокамеры.

■ Пробные снимки перед фотографированием

Перед съемкой важных мероприятий (например, свадеб и зарубежных поездок) всегда делайте пробные снимки и просматривайте отснятое изображение, чтобы убедиться в нормальном функционировании фотокамеры.

- Корпорация FUJIFILM не несет ответственности за любые потери (такие, как стоимость печати фотографий или непополнение прибыли от фотографий), вызванные неисправностью данной фотокамеры.

■ Примечания по защите авторского права

Изображения, записанные с помощью цифровой камеры, нельзя использовать в нарушение авторского права, без разрешения правообладателя, кроме случаев использования

изображений в личных целях. Помните, что существуют ограничения на съемку в театрах, на развлекательных мероприятиях и выставках даже если снимки предназначены для использования исключительно в личных целях. Также следует помнить, что передача карт памяти с записанными на них изображениями или данными, защищенными авторским правом, разрешена только в соответствии с законодательством об авторском праве.

■ Обращение с цифровой фотокамерой

Чтобы обеспечить правильность записи изображений, во время записи не подвергайте фотокамеру ударным воздействиям.

■ Жидкие кристаллы

При повреждении жидкокристаллического дисплея соблюдайте осторожность при обращении с ним. В случае возникновения одной из указанных ниже ситуаций немедленно выполните соответствующие действия.

- При попадании жидких кристаллов на кожу: Протрите пораженный участок тканью, а затем тщательно промойте проточной водой с мылом.
- При попадании жидких кристаллов в глаза: Промывайте глаза чистой водой не менее 15 минут, а затем обратитесь за медицинской помощью.
- При попадании жидких кристаллов внутрь: Тщательно прополощите рот водой. Выпейте большое ко-

личество воды и вызовите рвоту. Затем обратитесь за медицинской помощью.

Несмотря на то, что ЖК-панель производится по новейшим технологиям, на ней могут быть черные или постоянно светящиеся точки. Это не является неисправностью и не влияет на запись изображений.

■ Информация о товарных знаках

xD-Picture Card и **SD** являются товарными знаками корпорации FUJIFILM. Типографические шрифты, используемые в данном изделии, разработаны исключительно компанией DynaSoftware Taiwan Inc. Macintosh, QuickTime и Mac OS являются товарными знаками компании Apple Inc. в США и других странах. Windows 7, Windows Vista и логотип Windows являются товарными знаками группы компаний Microsoft. Adobe и Adobe Reader являются товарными знаками или зарегистрированными товарными знаками компании Adobe Systems Incorporated в США и/или других странах. Логотипы SDHC и SDXC являются товарными знаками компании SD-3C, LLC. Логотип HDMI является товарным знаком. YouTube является товарным знаком компании Google Inc. Все прочие названия, упомянутые в данном руководстве, являются товарными знаками или зарегистрированными товарными знаками своих владельцев.

■ Замечания об электрических помехах

Если фотокамера предназначена для использования в больницах или в самолетах, помните о том, что она может стать источником помех для дру-

гого оборудования в больнице или в самолете. Подробные сведения см. в действующих нормативных актах.

■ Описание телевизионных систем кодирования цвета

NTSC: National Television System Committee, стандарт телевизионной системы кодирования цвета, преимущественно использующийся в США, Канаде и Японии.

PAL: Phase Alternation by Line, стандарт телевизионной системы кодирования цвета, преимущественно использующийся в европейских странах и Китае.

■ Формат Exif Print (Exif верси 2.3)

Формат Exif Print представляет собой новый формат файлов, который содержит различную информацию об условиях съемки в целях обеспечения оптимальной печати.

ВАЖНАЯ ИНФОРМАЦИЯ: Прочтите, прежде чем использовать программное обеспечение

Запрещен прямая или косвенный экспорт, целиком или частично, лицензированного программного обеспечения без разрешения соответствующих органов управления.

ПРИМЕЧАНИЯ

Во избежание возгорания или поражения электрическим током, не подвержайте это устройство воздействию воды и влаги.

Прочтите "Примечания по безопасности" и убедитесь, что поняли их, прежде чем пользоваться фотокамерой.

Будьте особенно осторожны при использовании веществ, содержащих перхлорат. См. <http://www.dts.ca.gov/hazardouswaste/perchlorate>.

Утилизация электрического и электронного оборудования в домашних условиях

В странах Европейского союза, Норвегии, Исландии и Лихтенштейне: Данный символ на изделии, в руководстве, на гарантийном талоне и/или на упаковке указывает на то, что данное изделие нельзя утилизировать вместе с бытовыми отходами. Вместо этого его нужно отнести в приемный пункт по сбору, переработке и вторичному использованию электрического и электронного оборудования.



Правильная утилизация поможет предотвратить потенциальные негативные последствия для окружающей среды и здоровья человека, которые могут возникнуть в результате несоответствующей утилизации данного изделия.

Данный символ на батареях или аккумуляторах указывает на то, что данные изделия нельзя утилизировать вместе с бытовыми отходами.



Если батареи или аккумуляторы легко извлекаются из устройства, утилизируйте их отдельно в соответствии с местными требованиями.

Повторное использование материалов поможет сохранить природные ресурсы. Для получения дополнительной информации об утилизации данного изделия обращайтесь в местные органы власти, в службу по сбору, переработке и вторичному использованию отходов или в магазин, где вы приобрели изделие.

В странах за пределами Европейского союза, Норвегии, Исландии и Лихтенштейна:

Если необходимо утилизировать данное изделие, включая батареи или аккумуляторы, свяжитесь с местными властями и уточните правила утилизации.

Декларация о соответствии требованиям стандартов Европейского сообщества

М/ы,	
Название:	FUJIFILM Electronic Imaging Europe GmbH
Адрес:	Benzstrasse 2 47533 Kleve, Германия
заявляем, что изделие	
Наименование изделия:	Цифровая фотокамера FUJIFILM X10
Производитель	FUJIFILM Corporation
Адрес производителя	7-3, AKASAKA 9-CHOME, MINATO-KU, ТОКИО, 107-0052 ЯПОНИЯ
соответствует следующим стандартам:	
Стандарт безопасности:	EN60065: 2002 + A1: 2006 + A11: 2008
Стандарт электромагнитной совместимости:	EN55022: 2006 + A1: 2007 Класс В
	EN55024: 1998 + A1: 2001 + A2: 2003
	EN61000-3-2: 2006
	EN61000-3-3: 2008

выполняет условия Директивы ЭМС (2004/108/EC) и Директивы по низковольтному оборудованию (2006/95/EC).



A946

Клеве, Германия

1 Октябрь 2011 года

C. Bruns

Местоположение

Дата

Директор (подпись)

Информация о дате производства, указанной на перезаряжаемой батарее

Дата производства напечатана на перезаряжаемой батарее, используемой для этой модели. Ниже описаны инструкции, как найти дату производства на батарее и как ее прочитать.



YYMMDD
 YY — дд
 MM — мм
 DD — гг

Об этом руководстве

Прежде чем приступить к использованию фотокамеры, прочтите это руководство и предупреждения на стр. ii–vii. Для получения информации по конкретным вопросам, смотрите приведенные ниже источники.

✓ **Содержание**..... ix

Раздел “Содержание” предоставляет общую информацию о том, что содержится в руководстве. Далее приведен список основных функций фотокамеры.

✓ **Предупреждающие сообщения и окна** 116

Что означают мигающие иконки или сообщения об ошибках на дисплее.

✓ **Устранение неисправностей**..... 111

У Вас конкретная проблема с фотокамерой? Ищите ответ здесь.

Карты памяти

Фотографии могут храниться во внутренней памяти фотокамеры или на дополнительных картах памяти SD, SDHC и SDXC ( 14), которые в данном руководстве называются “карты памяти”.

Предупреждение о перегреве

Фотокамера выключится автоматически прежде, чем ее температура или температура батареи станет выше безопасных пределов. Фотографии, сделанные во время отображения предупреждения о перегреве, могут показать высокий уровень “шума” (зернистость). Выключите фотокамеру и подождите пока она остынет, прежде чем снова ее включить.

Уход за корпусом видеокамеры

Чтобы ваша фотокамера работала долго, после каждого использования чистите корпус фотокамеры мягкой сухой тканью. Не используйте спирт, растворитель или другие летучие химические вещества, которые могут вызвать появление пятен или деформацию кожи на корпусе фотокамеры.

Содержание

Для вашей безопасности	ii	SP ПРОГРАММЫ	33
Примечания по безопасности	ii	Блокировка фокуса	34
Об этом руководстве	viii	Кнопка AFL/AEL	35
Перед началом работы		Блокировка экспозиции	35
Введение	1	Блокировка фокуса	35
Символы и условные обозначения	1	Режимы макросъемки и супер макросъемки (Съемка с близкого расстояния)	36
Прилагаемые принадлежности	1	Использование вспышки (Супер интеллектуальная вспышка)	37
Части фотокамеры	2	Использование внутреннего таймера	39
Информация на дисплее фотокамеры	5	Непрерывная съемка (Режим серийной съемки/Брекетинг)	40
Первые шаги		Коррекция экспозиции	44
Ремешок и крышка объектива	8	Измерение экспозиции	45
Зарядка батареи	10	Режим фокусировки	46
Установка батареи и карты памяти	11	Выбор фокусировочной рамки	48
Включение и выключение фотокамеры	15	Баланс белого	49
Основные установки	17	Выбор назначаемых функций для кнопок Fn и RAW	51
Основные функции фотосъемки и просмотра кадров		Интеллектуальная функция обнаружения лица	52
Как делать фотографии	18	Распознавание лиц	53
Просмотр фотографий	22	Добавление новых лиц	53
Более подробно о фотосъемке		Просмотр, редактирование и удаление существующих данных	54
Режим съемки	23	Как делать фотографии RAW	55
P: ПРОГРАММА AE	24	Более подробно о просмотре снимков	
S: ПРИОР. ВЫД. (ПРИОРИТЕТ ВЫДЕРЖКИ)	25	Опции меню просмотра снимков	56
A: ПРИОР. ДИАФР. (ПРИОРИТЕТ ДИАФРАГМЫ)	25	Непрерывная съемка	56
M: РУЧНОЙ	26	★ Избранное: Оценка изображений	56
C1/C2: ПОЛЬЗОВАТЕЛЬСКИЙ РЕЖИМ	27	Увеличение во время просмотра кадров	57
EXR (EXR АВТО/Приоритет EXR)	28	Многокадровый просмотр	58
АВТО	29		
Adv. СЛОЖНЫЙ	29		

Удаление фотографий.....	59	ЧУВСТВ-ТЬ ISO	82
Просмотр информации о фотографиях.....	60	РАЗМЕР ИЗОБР.	83
Поиск изображения.....	61	КАЧЕСТВО ИЗОБР.	84
Помощь Фотоальбома	62	ДИНАМИЧ. ДИАПАЗОН	84
Создание фотоальбома.....	62	МОДЕЛИРОВ. ПЛЕНКИ	85
Просмотр фотоальбомов.....	63	СДВИГ БАЛАН. БЕЛОГО	85
Редактирование и удаление фотоальбомов.....	63	ЦВЕТ	85
Просмотр панорам.....	64	РЕЗКОСТЬ	85
Видеофрагменты		ТОН СВЕТОВ.....	85
Запись видеофрагментов.....	65	ТОН ТЕНЕЙ	85
Размер кадра видеоролика	66	СНИЖЕНИЯ ШУМА.....	85
Просмотр видеофрагментов	67	УМНЫЙ ЦИФРОВОЙ ЗУМ.....	86
Подключения		УЛУЧШ. СТАБИЛИЗ.	86
Просмотр фотографий на телевизоре.....	68	ОПРЕДЕЛЕНИЕ ЛИЦА	86
Печать фотографий через USB	70	РЕЖИМ AF	86
Подключение фотокамеры	70	РАСПОЗНАВАНИЕ ЛИЦ	87
Печать выбранных фотографий	70	ВСПЫШКА.....	87
Печать задания печати DPOF	71	ВНЕШНЯЯ ВСПЫШКА	87
Создание задания печати DPOF.....	73	НАСТР. ПОЛЬЗОВАТ.	87
Просмотр изображений на компьютере.....	76	ОТОБР.ПОЛЪЗ.НАСТР.....	88
Установка программы	76	РЕЖИМ ВИДЕО	88
Подключение фотокамеры	80	РЕЖИМ AF (режим).....	88
Меню		Использование меню: Режим просмотра	89
Использование меню: Режим съемки.....	82	Использование меню показа кадров.....	89
Использование меню съемки.....	82	Опции меню показа кадров.....	89
Опции меню съемки.....	82	ПОМОЩЬ ФОТОАЛЬБОМА.....	89
EXR Режим.....	82	ПОИСК ИЗОБРАЖЕНИЯ	89
Adv. Режим.....	82	УДАЛИТЬ	89
ПРОГРАММЫ.....	82	ТЭГ ДЛЯ ЗАГРУЗКИ.....	89
		СЛАЙД ШОУ	90
		КОНВЕРТАЦИЯ RAW	91
		УДАЛ. ЭФ. КРАСН. ГЛАЗ.....	92

ЗАЩИТИТЬ	92
КАДРИРОВАНИЕ.....	93
ИЗМЕНИТЬ РАЗМЕР	93
ПОВОРОТ КАДРА	94
КОПИРОВАТЬ	94
ГОЛОСОВАЯ МЕТКА	95
СТЕРЕТЬ РАСПОЗН.....	95
РАСПЕЧАТАТЬ (DPOF)	95
СООТНОШЕНИЕ	96
Меню установки параметров.....	97
Использование меню установки параметров	97
Опции меню установки параметров	98
ДАТА/ВРЕМЯ.....	98
РАЗН. ЧАСОВ	98
言語/LANG	98
БЕСШУМНЫЙ.....	98
ВОССТАНОВИТЬ.....	99
ФОРМАТИРОВАТЬ.....	99
ОТОБР. ИЗОБ.	99
НОМЕР КАДРА	100
УРОВ. ГРОМКОСТИ	100
ГРОМК. ЗАТВ.	100
ЗВУК ЗАТВОРА	100
ГРОМК. ВОСП.	101
ЯРКОСТЬ LCD	101
АВТО ВЫКЛ.	101
РЕЖ.БЫСТР.ВКЛ.	101
КНОПКА Fn.....	101
РЕЖ. СТАБИЛИЗАЦИИ.....	101
УДАЛ. ЭФ. КРАСН. ГЛАЗ.....	102
ПОДСВЕТКА AF	102
РЕЖ.БЛОКИР.АЭ/АФ	102

КНОПКА БЛОК.АЭ/АФ.....	102
RAW	102
ПРОВЕРКА ФОКУСА	102
ДИСК УПРАВЛ.ФОКУСИР	103
ЕДИНИЦЫ ШКАЛЫ ФОКУСИРОВКИ.....	103
РАМКА КАДРИР.	103
ЦВЕТ.ПРОСТР.	104
СОХР ИСХ ИЗОБРАЖ.....	104
АВТОПОВ. -ПРОСМ.	104
ЦВЕТ ФОНА.....	104
ПОДСКАЗКИ.....	104
ВИДЕО ВЫХОД.....	104
СБРОС ПОЛЬЗ. НАСТР.	105
РЕЖИМЫ ПИТАНИЯ.....	105

Технические примечания

Дополнительные аксессуары.....	106
Аксессуары от FUJIFILM.....	107
Подсоединение бленд.....	109
Подсоединение фильтров (можно приобрести у сторонних поставщиков)	109
Уход за фотокамерой.....	110

Устранение неисправностей

Проблемы и решения.....	111
Предупреждающие сообщения и окна	116

Приложение

Объем внутренней памяти/карты памяти	120
Технические характеристики	121

Символы и условные обозначения

В данном руководстве используются следующие символы:

 : Эти сведения необходимо изучить перед использованием фотокамеры для обеспечения правильной работы.

 : На это нужно обратить внимание при использовании фотокамеры.

 : Дополнительная информация, которая может быть полезна при использовании фотокамеры.

 : Другие страницы в руководстве, на которых может находиться информация по данному вопросу.

Пункты меню и другие надписи на дисплее фотокамеры показаны жирным шрифтом. В данном руководстве иллюстрации дисплея могут быть упрощены с целью упрощения инструкций.

Прилагаемые принадлежности

В комплект фотокамеры входят следующие предметы:

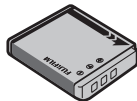

Аккумуляторная батарея
NP-50

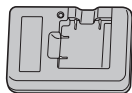

Зарядное устройство
BC-45W

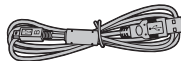

Кабель USB

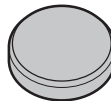

Крышка объектива



CD-ROM привод



Инструмент для при-
соединения зажимов



Металлические зажимы
для ремня (x 2)

- Руководство пользо-
вателя (данное
руководство)
- Плечевой ремень
- Защитные крышки (x 2)

Части фотокамеры

Для получения более подробной информации перейдите на страницу, указанную справа.

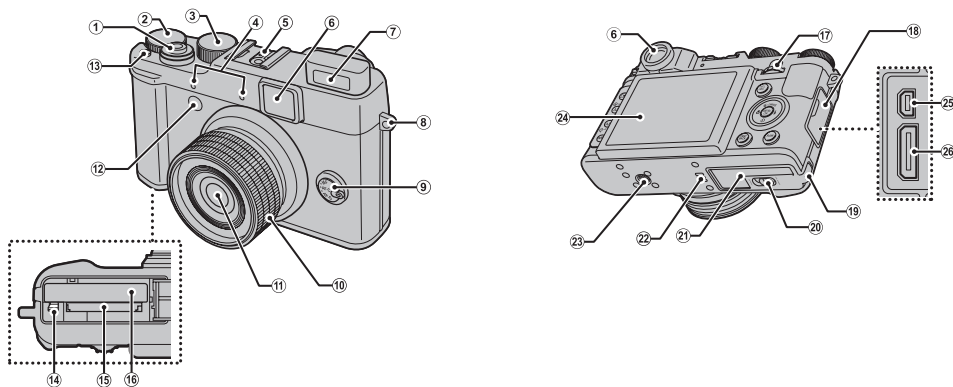

1	Кнопка спуска затвора.....	20	10	Кольцо зума.....	19	18	Крышка выходов.....	68, 70, 80
2	Диск коррекции экспозиции	44		Переключатель ON/OFF.....	15	19	Крышка соединителя постоянного тока.....	107
3	Диск режимов	23	11	Объектив.....	110	20	Защелка крышки отсека батареи....	11
4	Микрофон (L/R).....	65	12	Подсветка автофокуса	102	21	Крышка отсека батареи.....	11
5	Горячий башмак	87, 106		Лампа таймера.....	39	22	Динамик.....	67, 95
6	Окно видоискателя	6	13	Кнопка Fn (Функция).....	51	23	Крепление штатива	
7	Вспышка.....	37	14	Защелка батареи	11, 13	24	Дисплей.....	5
8	Отверстие для крепления ремешка.....	8	15	Гнездо для карты памяти.....	12	25	Разъем для USB-кабеля.....	68, 70, 80
9	Селектор режима фокусировки.....	46	16	Отсек батарей.....	11	26	Разъем для кабеля HDMI.....	68
			17	Диск главной команды.....	4			

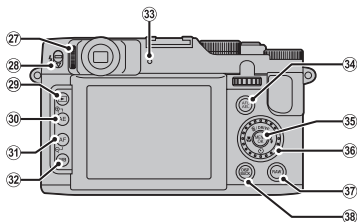

27	Регулятор диоптрийной поправки 4	32	Кнопка WB (баланс белого)49
28	⚡ переключатель (подъема вспышки)37	33	Индикатор21
29	Кнопка ▶ (просмотр) 15, 22	34	Кнопка AFL/AEL (блокировка автоматического экспомера/автофокуса) 35, 47
30	Кнопка AE (автоматический экспомер)45	35	Селекторная кнопка (см. ниже)	
	Кнопка Q (увеличение при просмотре)57	36	Диск подкоманды 4
	Кнопка Q (уменьшение при просмотре)57	37	Кнопка RAW55
31	Кнопка AF (автофокус)48	38	Кнопка DISP (дисплей)/ BACK (назад)6, 21
	Кнопка Q (уменьшение при просмотре)57			

● Селекторная кнопка

<p>Курсор вверх (▲) Кнопка DRIVE (📖 40)/ Кнопка 🗑️ (удаление) (📖 22)</p>	<p>Кнопка MENU/OK (📖 17)</p>
<p>Курсор влево (◀) Кнопка 🌸 (макросъемка) (📖 36)</p>	<p>Курсор вправо (▶) Кнопка ⚡ (вспышка) (📖 37)</p>
<p>Курсор вниз (▼) Кнопка ⌚ (внутреннего таймера) (📖 39)</p>	

● Диск главной команды/Диск подкоманды

Поверните диск главной команды/подкоманды для настройки значения отверстия объектива или поддержки при киносъемке. Вы также можете выбрать значения, используя диск главной команды/подкоманды в качестве кнопки выбора. Для настройки фокуса **MF** поверните диск подкоманды (📖 46).



Диск главной
команды



Диск подкоманды

Нажмите на центральную часть диска главной команды для выполнения таких операций, как включение установки в режиме **M**.



● Фиксатор

Для фиксации кнопки **RAW** и кнопки выбора (**DRIVE/** ⚡/☺/👤), нажимайте **MENU/OK** до тех пор, пока не отобразится 📷. Это поможет избежать опасных действий при съемке. Регулирующие устройства «освобождаются» при нажатии **MENU/OK** до тех пор, пока 📷 больше не отображается.

● Регулятор диоптрийной поправки

В данной фотокамере предусмотрена регулировка диоптрийной поправки видоискателя для учета индивидуальных особенностей зрения. Отрегулируйте резкость в видоискателе, перемещая регулятор диоптрийной поправки вверх или вниз.

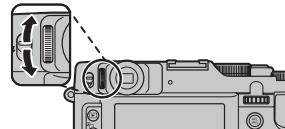

Информация на дисплее фотокамеры

Во время съемки или просмотра на дисплее могут появляться следующие обозначения. Показываемые обозначения могут отличаться в зависимости от параметров фотокамеры.

■ Съемка

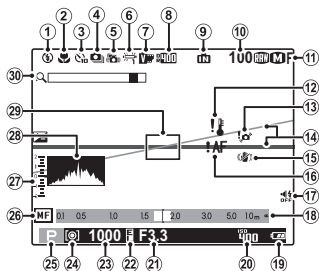

* **IN**: указывает на отсутствие карты памяти. Снимки будут сохраняться во внутренней памяти фотокамеры (12).

■ Просмотр

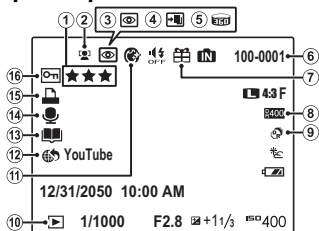

- | | | | |
|----|--|----|---|
| 1 | Режим работы со вспышкой.....37 | 16 | Предупреждение фокуса.....20, 116 |
| 2 | Режим макросъемки (Съемка с близкого расстояния).....36 | 17 | Индикатор бесшумного режима..... 21, 98 |
| 3 | Индикатор таймера.....39 | 18 | Индикатор расстояния.....46 |
| 4 | Режим непрерывной съемки.....40 | 19 | Уровень зарядки аккумуляторной батареи.....16 |
| 5 | Улучшение стабилизации.....29, 86 | 20 | Чувствительность.....82 |
| 6 | Баланс белого.....49 | 21 | Диафрагма.....25, 26 |
| 7 | Моделирование пленки.....85 | 22 | Индикатор фиксации АЕ.....35 |
| 8 | Динамический диапазон.....84 | 23 | Выдержка.....25, 26 |
| 9 | Индикатор внутренней памяти *.....120 | 24 | Измерение экспозиции.....45 |
| 10 | Количество доступных кадров.....120 | 25 | Режим съемки.....23 |
| 11 | Размер изображения/Качество.....83, 84 | 26 | Индикатор ручной фокусировки.....46 |
| 12 | Предупреждение о температуре.....viii, 116 | 27 | Индикатор экспозиции.....44 |
| 13 | Предупреждение размытости.....38, 116 | 28 | Гистограмма.....7 |
| 14 | Электронный уровень.....88 | 29 | Рамка фокусировки.....34 |
| 15 | Режим двойной стабилизации изображения... 101 | 30 | Умный цифровой зум.....86 |
| 1 | Избранное.....56 | 8 | Динамический диапазон.....84 |
| 2 | Индикатор интеллектуальной функции обнаружения лица.....52, 92 | 9 | Режим EXR28 |
| 3 | Индикатор удаления эффекта красных глаз.....92 | 10 | Индикатор режима просмотра.....22, 56 |
| 4 | Режим для фокусировки, режим для слабого освещения.....31, 32 | 11 | Корректор портретов.....33 |
| 5 | Панорама движения MEMO30, 64 | 12 | Тэг для загрузки.....89 |
| 6 | Номер кадра.....100 | 13 | Помощь фотоальбома.....62 |
| 7 | Изображение "подарок".....56 | 14 | Индикатор голосовой метки.....95 |
| | | 15 | Индикатор печати DPOF.....71 |
| | | 16 | Защищенный снимок.....92 |

■ Режим дисплея

Нажмите **DISP/BACK** для циклического просмотра режимов дисплея следующим образом:

- Съемка

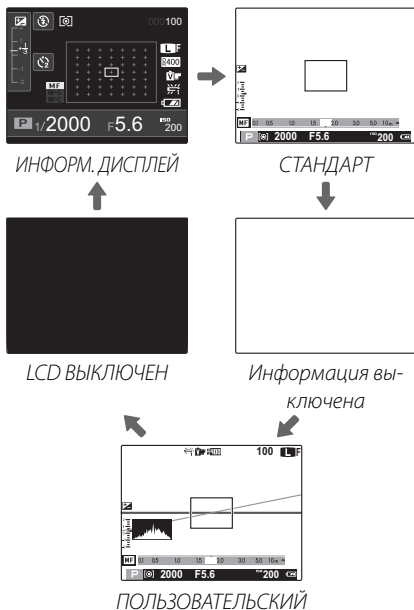

При выборе **ИНФОРМ. ДИСПЛЕЙ** или **LCD ВЫКЛЮЧЕН** режим дисплея может перейти на **СТАНДАРТ** в зависимости от операций.

● Пользовательское отображение

Выберите элементы для отображения с помощью команды **ОТБР.ПОЛЬЗ.НАСТР** в меню съемки (88).

● Оптический видоискатель

Данное воспроизведение защищено от цифровых видео-эффектов и позволяет обозревать предмет без запаздывания воспроизведения. Предметы всегда находятся в фокусе, что позволит Вам в любое время проверять изображение.



- Информация не отображается.
- Воспроизведение видоискателя может незначительно отличаться от готовой фотографии за счет смещения.
- Охват кадра составляет примерно 85% (при аспектовом соотношении 4:3).
- Вы можете видеть часть линзы через видоискатель в зависимости от положения зума.

• Просмотр

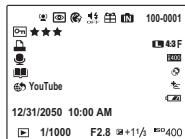

Информация
включена

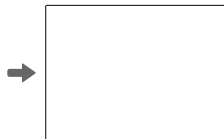

Информация вы-
ключена

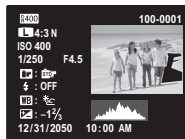

ПОДРОБНАЯ ИНФО

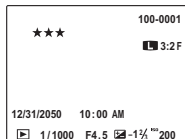

★ ИЗБРАННОЕ

● Гистограммы

Гистограммы показывают распределение оттенков в изображении. Яркость показана на горизонтальной оси, количество пикселей - на вертикальной оси.

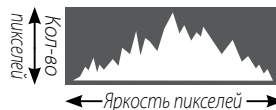

Тени Светлые участки

Оптимальная экспозиция: Пиксели распределены в равномерной кривой по диапазону оттенка.



Переэкспонированная: Пиксели сконцентрированы с правой стороны кривой.



Недоэкспонированная: Пиксели сконцентрированы с левой стороны кривой.



Ремешок и крышка объектива

Прикрепите к фотокамере зажимы для ремня и затем присоедините ремень.

1 Откройте зажим для ремня.

С помощью инструмента для присоединения зажимов откройте зажим для ремня, как показано на рисунке.

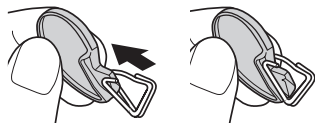

Храните инструмент в надежном месте. Он понадобится вам, чтобы открыть зажимы для ремня, когда вы будете снимать ремень.

2 Установите зажим для ремня на проушину.

Согните проушину ремня в отверстии зажима. Извлеките инструмент, удерживая зажим на месте другой рукой.

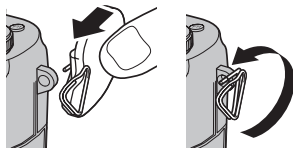

3 Проденьте зажим через проушину.

Полностью проверните зажим через проушину, чтобы он закрылся со щелчком.

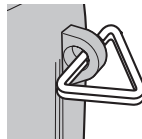

4 Прикрепите защитную крышку.

Установите защитную крышку над проушиной, как показано на рисунке, темной стороной крышки в направлении фотокамеры. Повторите шаги 1–4 для второй проушины.

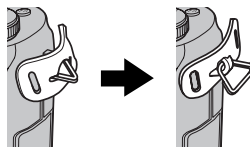

5 Вставьте ремень.

Проденьте ремень через защитную крышку и зажим для ремня.



6 Пристегните ремень.

Пристегните ремень, как показано на рисунке. Повторите шаги 5–6 для второй проушины.

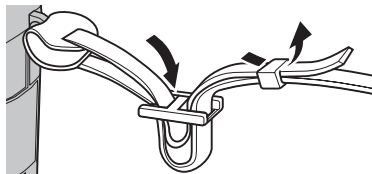

Во избежание падения фотокамеры проследите за тем, чтобы ремешок был правильно закреплен.

Зарядка батареи

Батарея питания поставляется незаряженной. Перед использованием фотокамеры зарядите батарею.

1 Вставьте батарею в зарядное устройство, которое входит в комплект поставки.

Вставьте батарею так, как показано на этикетках ⊖ ⊕ ⊕.

В фотокамере используется аккумуляторная батарея NP-50.

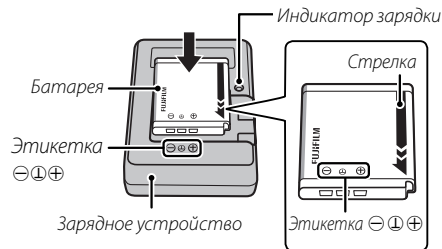

2 Вставьте зарядное устройство в розетку.

Вставьте зарядное устройство в розетку в помещении. Загорится индикатор зарядки.

● Индикатор зарядки батареи

Индикатор зарядки показывает состояние заряда батареи следующим образом:

Индикатор зарядки	Состояние батареи	Действие
Выкл	Батарея не вставлена.	Вставьте батарею.
	Батарея полностью заряжена.	Выньте батарею.
Вкл	Батарея заряжается.	—
Мигает	Ошибка батареи.	Выньте зарядное устройство из розетки и выньте батарею.

3 Зарядите батарею.

Выньте батарею после окончания зарядки. Смотрите характеристики (📖 124) времени зарядки (имейте в виду, что время зарядки возрастает при низких температурах).



Выньте зарядное устройство из розетки, если оно не используется.

Установка батареи и карты памяти

Хотя фотокамера может сохранять изображения во внутренней памяти, можно также использовать **карты памяти** SD и SDHC (продаются отдельно) для сохранения дополнительного количества изображений. После зарядки батареи вставьте ее и карту памяти в фотокамеру, как описано ниже.

1 Откройте крышку отсека батареи.

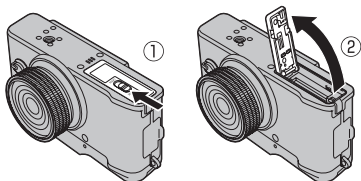

Перед тем как открыть крышку отсека батареи, убедитесь в том, что фотокамера отключена.



- Не открывайте крышку отсека батареи на включенной фотокамере. Невыполнение данного требования может привести к повреждению файлов изображений на карте памяти.
- Не прилагайте чрезмерных усилий при обращении с крышкой отсека батареи.

2 Вставьте батарею.

Совместите оранжевую полоску на батарее с оранжевой защелкой батареи и вставьте батарею в фотокамеру, надавливая защелку с одной стороны. Проверьте, чтобы батарея была надежно закреплена.

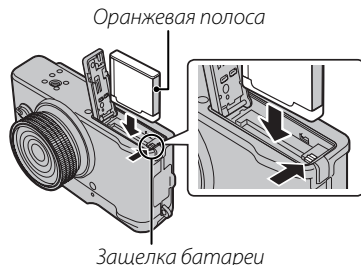

Вставляйте батарею, соблюдая полярность. **Не применяйте усилий и не пытайтесь вставить батарею другой стороной или в обратном направлении.** В правильном положении батарея вставится легко.

3 Вставьте карту памяти.

Возьмите карту памяти, как показано справа, вставьте ее в отверстие полностью до щелчка.

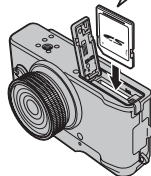
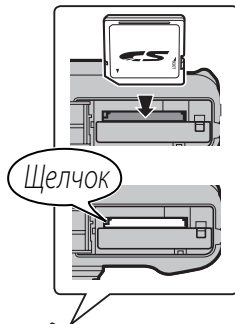

- Следите за тем, чтобы карта вставлялась правильной стороной. Не вставляйте ее под углом и не прилагайте усилий. Если карта памяти вставлена неправильно, или не вставлена вообще, то на ЖК-дисплее появится **IN**, а для записи и просмотра будет использоваться внутренняя память фотокамеры.

- Карты памяти SD/SDHC/SDXC можно защитить от записи, что делает невозможным форматирование этих карт или запись и удаление изображений. Перед тем, как вставить карту памяти SD/SDHC/SDXC, сдвиньте переключатель защиты от записи в положение снятия защиты.

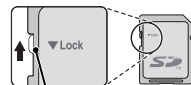

Переключатель защиты от записи

4 Закройте крышку отсека батареи.

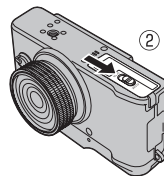
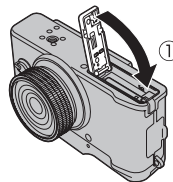

Батареи

- Удалите загрязнение с контактов батареи чистой сухой тканью. Несоблюдение этой меры предосторожности может привести к тому, что батарею нельзя будет зарядить.
- Не наклеивайте этикетки и другие предметы на батарею. Несоблюдение этой меры предосторожности может привести к тому, что батарею нельзя будет вынуть из фотокамеры.
- Не замыкайте контакты батареи. Батарея может перегреться.
- Прочтите предостережения в разделе “Блок питания и батарея питания”(iv).
- Используйте только те зарядные устройства, которые предназначены для использования с этой батареей. Несоблюдение этой меры предосторожности может привести к повреждению изделия.
- Не удаляйте с батареи наклейки и не пытайтесь поломать или отделить внешний корпус.
- Батарея постепенно разряжается, даже если она не используется. Зарядите батарею за один или два дня до использования.

Использование блока питания переменного тока

- Фотокамера может работать от дополнительного блока питания переменного тока и соединителя постоянного тока (продаются отдельно). Смотрите руководства, прилагаемые к блоку питания переменного тока и соединителю постоянного тока для получения более подробной информации.

- В зависимости от страны и региона продажи, при включении фотокамеры, подключенной к сетевому адаптеру, может начаться слайд-шоу в демонстрационном режиме. Чтобы завершить шоу, нажмите кнопку затвора.

Извлечение батареи и карты памяти

Перед извлечением батареи или карты памяти **выключите фотокамеру** и откройте крышку отсека батареи.

Чтобы вынуть батарею, нажмите вбок защелку батареи и выдвиньте батарею из фотокамеры, как показано на рисунке.

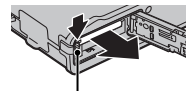

Защелка батареи

Чтобы вынуть карту памяти, нажмите на нее и медленно отпустите. Теперь карту можно вынуть рукой. Когда карта памяти извлекается из фотокамеры, то она быстро выскакивает из отверстия. Придерживайте ее пальцем, чтобы она выходила медленно.



■ Совместимые карты памяти

Карты памяти FUJIFILM, SanDisk SD, SDHC и SDXC одобрены для использования в этой фотокамере. Полный список подходящих карт памяти можно посмотреть на сайте http://www.fujifilm.com/support/digital_cameras/compatibility/. Работа фотокамеры с другими картами памяти не гарантируется. Фотокамера не использует карты *xD-Picture Cards* или устройства MultiMediaCard (MMC).

▣ Карты памяти

- *Не выключайте питание фотокамеры и не вынимайте карту памяти в ходе форматирования карты или при передаче или удалении данных с карты.* Несоблюдение этих мер предосторожности может привести к повреждению карты памяти.
- Перед первым использованием карт памяти SD/SDHC/SDXC их необходимо форматировать, а также повторно форматировать все карты памяти после использования их на компьютере или другом устройстве. Для получения информации о форматировании карт памяти смотрите **☑ ФОРМАТИРОВАТЬ** (☞ 99).
- Карты памяти имеют маленькие размеры и их могут легко проглотить дети. Храните карты памяти в местах, недоступных для детей. Если ребенок проглотил карту памяти, немедленно вызовите врача.

- Переходники miniSD или microSD, имеющие больший или меньший размер, чем стандартная карта SD/SDHC/SDXC, могут иметь проблемы при извлечении; если карта не извлекается, отнесите фотокамеру в авторизованный сервисный центр. Не прикладывайте усилия при извлечении карты памяти.
- Не наклеивайте на карты памяти этикетки. Отслоение этикетки может привести к повреждению карты памяти.
- Запись видеофрагментов может прерываться при использовании некоторых типов карт памяти SD/SDHC/SDXC. Используйте карту не ниже **CLASS 4** при съемке HD или высокоскоростной съемке видеофрагментов.
- Данные во внутренней памяти могут быть удалены или повреждены во время ремонта фотокамеры. Пожалуйста, имейте в виду, что лицо, производящее ремонт фотокамеры, может просматривать фотографии из внутренней памяти.
- При форматировании карты памяти или внутренней памяти создается папка, в которой сохраняются фотографии. Не переименовывайте и не удаляйте эту папку и не используйте компьютер или другое устройство для удаления или изменения имен файлов изображений. Всегда используйте фотокамеру для удаления изображений с карт памяти и внутренней памяти. Перед тем, как редактировать файлы или изменять их названия, скопируйте их на компьютер, и редактируйте, или переименовывайте копии, а не оригиналы фотографий.

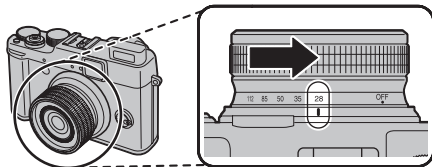

Включение и выключение фотокамеры

Для включения камеры поверните кольцо зума, как это изображено на картинке.



Для выключения камеры поверните кольцо зума в положение **OFF**.

Переключение в режим просмотра

Нажмите кнопку , чтобы включить просмотр. Чтобы вернуться в режим съемки, нажмите кнопку  снова или нажмите на кнопку спуска затвора наполовину.



- Если кольцо зума не находится полностью в положении **OFF**, произойдет утечка батареи.
- Отпечатки пальцев или другие загрязнения на объективе отрицательно влияют на качество фотографий. Держите объектив чистым.

Включение фотокамеры в режиме воспроизведения

Чтобы включить фотокамеру и начать просмотр, нажмите кнопку  примерно на одну секунду.

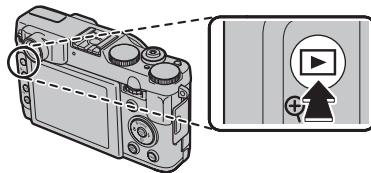



Снова нажмите кнопку  для выключения камеры.







При нажатии кнопки спуска затвора фотокамера не перейдет в режим съемки.

Автоматическое выключение

Фотокамера выключится автоматически, если в течение времени, установленного в меню  **АВТО ВЫКЛ.**, не будет выполнена никакая операция ( 101). Для возобновления работы камеры после ее автоматического выключения поверните кольцо зума в положение **OFF**, а затем включите камеру.

Уровень зарядки аккумуляторной батареи

Уровень зарядки аккумуляторной батареи показывается следующим образом:

Индикатор	Описание
 (белый)	Батарея частично разряжена.
 (белый)	Батарея разряжена более чем наполовину.
 (красный)	Низкий заряд батареи. Зарядите как можно скорее.
 (мигающий красный)	Батарея полностью разряжена. Выключите фотокамеру и зарядите батарею.

Основные установки

Когда фотокамера включается в первый раз, на дисплее появляется окно выбора языка. Произведите начальные установки фотокамеры, как описано ниже (чтобы получить сведения об изменении установок часов и языка, смотрите стр. 98).

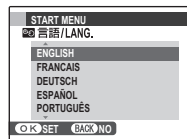

1 Выделите язык и нажмите **MENU/OK**.





Нажмите **DISP/BACK**, чтобы пропустить текущий шаг. Шаги, которые Вы пропускаете, будут показываться на дисплее в следующий раз, когда включается фотокамера.



2 На дисплее появятся дата и время. Нажимайте селекторную кнопку вверх, вниз, влево или вправо для выбора года, месяца, дня, часа или минуты и нажимайте вверх или вниз, чтобы их изменить. Чтобы изменить порядок просмотра года, месяца и дня, выберите формат даты и нажмите селекторную кнопку вверх или вниз. Нажмите **MENU/OK** после завершения установок.

3 На дисплее появятся опции управления питанием. Нажмите селекторную кнопку вверх или вниз для выбора одной из следующих опции, затем нажмите **MENU/OK**:

-  **ЭКОНОМ. РЕЖИМ:** Экономит заряд батареи.
-  **ЯРКИЙ LCD:** Выберите эту опцию для более яркого и качественного изображения на дисплее.

Часы фотокамеры

Если батарея вынимается на длительный период времени, то часы фотокамеры будут сброшены, а при включении фотокамеры на дисплее отобразится окно выбора языка.



Как делать фотографии

Этот раздел посвящен основам фотографии.

1 Выберите режим.



При повороте диска режимов в положение **EXR**, на LCD мониторе появится дисплей .

Иконки сцены (📖 28)

Фотокамера автоматически выбирает соответствующую программу.



Значок

В режиме  фотокамера постоянно настраивает фокус и производит поиск лиц, увеличивая расход батарей. На ЖК-дисплее отображается .



- После нажатия кнопки спуска затвора наполовину фотокамера анализирует сцену и выбирает предпочтительный режим **EXR** (📖 29).
- Для увеличения вспышки при плохом освещении нажмите переключатель подъема вспышки (📖 37).

2 Поместите изображение в рамку фокусировки.

Чтобы скомпоновать изображение на дисплее, используйте кольцо зума. Появляется индикатор зума.

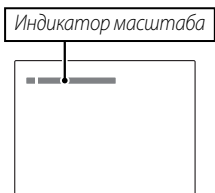
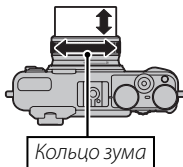

Блокировка фокуса

Воспользуйтесь блокировкой фокуса (📖 34) для фокусировки на объектах, находящихся за пределами рамки фокусировки.

Как держать фотокамеру

Держите фотокамеру крепко обеими руками, поместив локти на ширину плеч. Сотрясение или нестабильность положения рук может привести к смазыванию снимка.

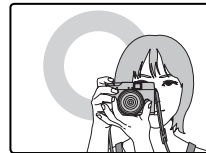

Чтобы фотографии были в фокусе и не были слишком темными (недоэкспонированными), держите пальцы и другие предметы подальше от объектива и вспышки.

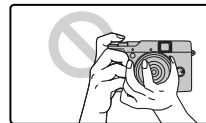

3 Фокус.

Нажмите кнопку спуска затвора наполовину для фокусировки.



Если фотокамера сможет произвести фокусировку, она подаст двойной сигнал, а индикатор загорится зеленым цветом.

Если фотокамера не сможет сфокусироваться, то рамка фокусировки станет красной, на дисплее появится **!AF**, а индикатор мигает зелёным цветом. Поменяйте композицию или воспользуйтесь блокировкой фокуса (📖 34).

4 Произведите съемку.

Чтобы сделать снимок, плавно нажмите кнопку затвора до конца.



📖 Кнопка затвора

Кнопка затвора имеет два положения. Нажатие кнопки затвора наполовину (①) устанавливает фокус и экспозицию; для съемки нажмите кнопку затвора до конца (②).

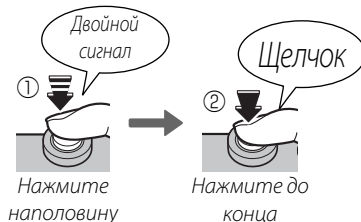



Если объект плохо освещен, может загореться вспомогательная подсветка AF для помощи при фокусировке (📖 102). Для получения подробной информации об использовании вспышки при плохом освещении смотрите страницу 37.

Бесшумный режим

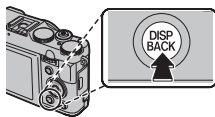
В ситуациях, когда издаваемые фотокамерой звуки или излучаемый свет могут мешать, нажимайте кнопку **DISP/BACK** до тех пор, пока на дисплее не появится



Динамик фотокамеры, вспышка, лампа подсветки АФ/лампа автоспуска отключаются, а регулировки вспышки и громкости звука становятся недоступными (учтите, что если в режиме сюжетных программ выбрано , вспышка будет срабатывать). Для восстановления нормальной работы, нажмите кнопку **DISP/BACK**, чтобы иконка  исчезла.

Индикатор

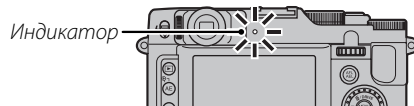

Индикатор отображает состояние фотокамеры следующим образом:

Индикатор	Состояние фотокамеры
Горит зеленым цветом	Блокировка фокуса.
Мигает зеленым цветом	Предупреждение размытости, фокуса или диафрагмы. Можно производить съемку.
Мигает зеленым и оранжевым цветом	Записываются фотографии. Можно сделать дополнительные снимки.
Горит оранжевым цветом	Записываются фотографии. В настоящее время нельзя делать дополнительные снимки.
Мигает оранжевым цветом (быстро)	Заряжается вспышка. Вспышка не срабатывает при фотографировании.
Мигает оранжевым цветом (медленно)	Кольцо зума находится в положении между ON (ВКЛ) и OFF (ВЫКЛ). Фотографию невозможно сделать.
Мигает красным цветом	Ошибка объектива или памяти (заполнена или не отформатирована карта памяти, ошибка форматирования или другая ошибка памяти).

Предупреждения

На дисплее появляется предупреждающая информация. Для получения более подробной информации смотрите стр. 116–119.

Просмотр фотографий

Снятые фотографии можно просматривать на дисплее. При съемке важных фотографий сначала сделайте пробный снимок и проверьте результат.

1 Нажмите кнопку .

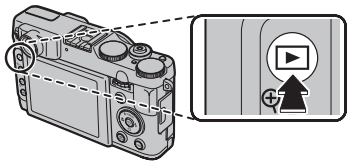

На дисплее появится последняя сделанная фотография.



2 Просмотр других фотографий.

Нажмите селекторную кнопку вправо, чтобы просмотреть фотографии в порядке их съемки, или влево, чтобы просмотреть их в обратном порядке.



Нажмите кнопку затвора, чтобы перейти в режим съемки.

Удаление фотографий

Чтобы удалить показываемую на дисплее на данный момент фотографию, нажмите селекторную кнопку вверх .



Для выхода из этого режима без удаления фотографии выделите **ОТМЕНА** и нажмите **MENU/OK**.

Меню просмотра кадров

Фотографии также можно удалять из меню просмотра  (59).

Режим съемки

Выберите режим съемки в зависимости от сцены или типа объекта. Чтобы выбрать режим съемки, поверните диск режимов в нужное положение. Доступны следующие режимы:

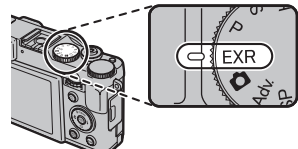

EXR: Увеличивает четкость, уменьшает шум, увеличивает динамический диапазон, или позволяет фотокамере автоматически регулировать настройки в соответствии с сюжетом (📖 28).

📷 (АВТО): Простой режим “навел-и-снял” рекомендуется для тех, кто впервые взял в руки цифровую фотокамеру (📖 29).

Adv. (СЛОЖНЫЙ): Усовершенствованная, но простая в использовании техника (📖 29).

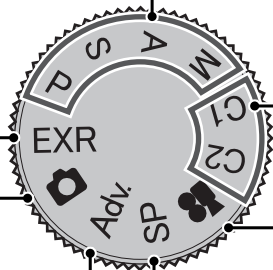

P, S, A, M: Выберите для полного управления установками фотокамеры, включая диафрагму (**M** и **A**) и/или выдержку (**M** и **S**) (📖 24).

C1/C2 (ПОЛЬЗОВАТЕЛЬСКИЙ): Позволяет восстановить сохраненные настройки для режимов **P, S, A, M** и всех режимов **EXR** кроме **EXR** (📖 27).

📹 (ВИДЕО): Снимайте видео со звуком (📖 65).

SP (ПРОГРАММЫ): Выберите предустановленный режим сцены, который соответствует сюжету или условиям съемки, и позвольте камере сделать все остальное (📖 33).

P: ПРОГРАММА AE

В этом режиме фотокамера автоматически устанавливает экспозицию. Если нужно, можно устанавливать различные комбинации выдержки и диафрагмы для получения той же экспозиции (выбор программы).



Если объект находится вне диапазона измерения фотокамеры, показания выдержки и диафрагмы будут "----". Нажмите кнопку спуска затвора наполовину для повторного измерения экспозиции.

Выбор программы

Поворачивайте диск главной команды/подкоманды для выбора желаемого сочетания выдержки и отверстия объектива. Значения по умолчанию можно восстановить, увеличив вспышку или выключив камеру. Для использования сдвига программы выключите вспышку и выберите **ОТКЛ** для **ВНЕШНЯЯ ВСПЫШКА**. Помимо этого, необходимо выбрать параметр, отличный от **АВТО**, для **ДИНАМИЧ. ДИАПАЗОН** и **ЧУВСТВ-ТЬ ISO**.

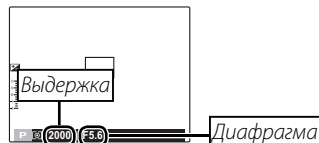

S: ПРИОР. ВЫД. (ПРИОРИТЕТ ВЫДЕРЖКИ)

Выберите выдержку с помощью диска главной команды/подкоманды, при этом камера настроит отверстие объектива для оптимальной экспозиции.

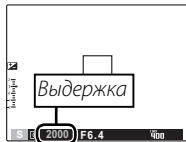

- Если с использованием выбранной выдержки нельзя достичь правильной экспозиции, то диафрагма будет отображаться красным цветом. Регулируйте выдержку до тех пор, пока не будет достигнута правильная экспозиция. Если объект находится вне диапазона измерения фотокамеры, показания диафрагмы будут "F---". Нажмите кнопку затвора наполовину для повторного измерения экспозиции.
- Скорость затвора ограничивается в зависимости от настройки ISO.

A: ПРИОР. ДИАФР. (ПРИОРИТЕТ ДИАФРАГМЫ)

Выберите отверстие объектива с помощью диска главной команды/подкоманды, при этом фотокамера настроит выдержку для оптимальной экспозиции.

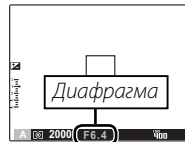

- Если с использованием выбранной диафрагмы нельзя достичь правильной экспозиции, то выдержка будет отображаться красным цветом. Регулируйте диафрагму до тех пор, пока не будет достигнута правильная экспозиция. Если объект находится вне диапазона измерения фотокамеры, показания выдержки будут "---". Нажмите кнопку затвора наполовину для повторного измерения экспозиции.

М: РУЧНОЙ

В этом режиме Вы выбираете выдержку и диафрагму. По желанию величину экспозиции, предложенную фотокамерой, можно изменить.

Поворачивайте диск главной команды/подкоманды для настройки выдержки и отверстия объектива. Нажмите на диск главной команды для изменения настройки между выдержкой и отверстием объектива.

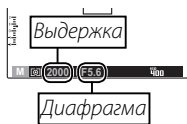

←
При вращении диска главной команды меняется настройка с отметкой ◀▶.

- ⚠
- При использовании длинных выдержек на снимках может появляться шум в виде ярких случайно расположенных точек.
 - Скорость затвора ограничивается в зависимости от настройки ISO.



● Диск подкоманды

При выборе опции, отличной от **MF**, для режима фокуса (📖 46) Вы можете использовать диск подкоманды для настройки выдержки и отверстия объектива.

- ←
- При вращении диска подкоманды меняется настройка без отметки ◀▶.
 - Для изменения настройки нажмите на диск главной команды.

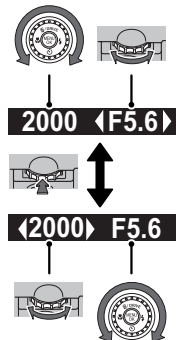

● Индикатор диафрагмы

Величина, на которую фотография будет недо- или переэкспонироваться при текущих настройках, показывается индикатором экспозиции.



C1/C2: ПОЛЬЗОВАТЕЛЬСКИЙ РЕЖИМ

В режиме **P**, **S**, **A**, **M** и всех режимах **EXR**, кроме **EXR**, можно использовать опцию **НАСТР. ПОЛЬЗОВАТ.** в меню съемки (87) для сохранения текущих параметров камеры и меню. Эти установки вызываются, когда диск режимов поворачивается в положение **C1/C2** (пользовательский режим).



Меню/установка	Сохраненные установки
Меню съемки	ISO ISO, РАЗМЕР ИЗОБР. , КАЧЕСТВО ИЗОБР. , ДИНАМИЧ. ДИАПАЗОН , МОДЕЛИРОВ. ПЛЕНКИ , СДВИГ БАЛАН. БЕЛОГО , ЦВЕТ , РЕЗКОСТЬ , ТОН СВЕТОВ , ТОН ТЕНЕЙ , СНИЖЕНИЯ ШУМА , УМНЫЙ ЦИФРОВОЙ ЗУМ , ОПРЕДЕЛЕНИЕ ЛИЦА , РАСПОЗНАВАНИЕ ЛИЦ , РЕЖИМ AF , ВСПЫШКА , ВНЕШНЯЯ ВСПЫШКА
Меню установки параметров	ПОДСВЕТКА AF , RAW RAW
Прочее	Измерение (AE), баланс белого (WB), режим серийной съемки/брекетинга (DRIVE), режим макро (☺), режим вспышки (⚡), сдвиг программы, выдержка, отверстие объектива, опции дисплея монитора (DISP/BACK)



При выключении камеры происходит отключение **УМНЫЙ ЦИФРОВОЙ ЗУМ**.

EXR (EXR АВТО/Приоритет EXR)

Оптимизируйте установки для текущего объекта или увеличьте четкость, уменьшите шум или увеличьте динамический диапазон. Поверните диск выбора режимов в положение **EXR** и выберите один из следующих режимов **EXR** в меню режима съемки.



EXR AUTO (EXR АВТО)

Фотокамера автоматически выбирает программу и режим **EXR** в соответствии с условиями съемки.



Если выбрана опция **AUTO** для параметра **РАЗМЕР ИЗОБР.** в режиме **EXR AUTO**, то фотокамера автоматически выберет оптимальный размер изображения.

Значок программы

Фотокамера выбирает одну из следующих программ:

Основной объект		Сцена	АВТО	ЛАНД-ШАФТ	НОЧЬ	МАКРОСЬ-ЕМКА	ПЛЯЖ	ЗАКАТ	СНЕГ	НЕБО	ЗЕЛЕНЬ	НЕБО И ЗЕЛЕНЬ
Не портрет												
Портрет	Нормальное					—						
	Освещение сзади				—	—						
Движущийся объект												
Портрет в движении	Нормальное					—						
	Освещение сзади				—	—						

* Если на дисплее отображается значок , то фотокамера сделает серию снимков (Улучшение стабилизации; 29).



Выбранный режим может отличаться в зависимости от условий съемки. Если режим не соответствует объекту, выберите режим (29) или выберите **SP** (33) и выберите программу вручную.

Улучшение стабилизации

Когда на дисплее отображается значок , фотокамера сделает серию снимков и соединит их в одно изображение, уменьшив шум (крапинки) и размытость.





 доступен, если выбран параметр **ВКЛ.** в меню съемки (📖 86), а вспышка (📖 37) отключена или установлена на автоматический режим.



- Может потребоваться некоторое время для соединения снимков в одно изображение. Фотокамера может не сделать одно комбинированное изображение, если объект или фотокамера перемещаются во время съемки. Держите фотокамеру ровно и не двигайте ее до завершения съемки.
- Покрытие кадра уменьшается.



Значок EXR



Когда кнопка спуска затвора нажата наполовину, фотокамера выбирает предпочтительный режим **EXR**:

-  (**ПРИОРИТ.РАЗР.**): Выберите этот режим для получения четких, качественных снимков.
-  (**ВЫС.ИС,НИЗ.Ш.**): Используется для уменьшения шума при съемке с высокой чувствительностью.
-  (**ПРИОП.D-RANGE**): Используется для увеличения количества деталей, видимых на ярких участках изображения.

■ Приоритет EXR

Выберите один из следующих параметров:

-  (**ПРИОРИТ.РАЗР.**): Выберите этот режим для получения четких, качественных снимков.
-  (**ВЫС.ИС,НИЗ.Ш.**): Используется для уменьшения шума при съемке с высокой чувствительностью.
-  (**ПРИОП.D-RANGE**): Используется для увеличения количества деталей, видимых на ярких участках изображения.

 **ДИНАМИЧ. ДИАПАЗОН** (📖 84) может быть установлен  (1600 %) и  (800 %).

АВТО

Выберите данный режим для получения резких, четких снимков. Этот режим рекомендуется использовать в большинстве ситуаций.

Adv. СЛОЖНЫЙ

Данный режим совмещает простоту съемки “наведи и снимай” с усовершенствованной фотографической техникой. Опция  **Adv. Режим** в меню съемки может использоваться для выбора следующих сложных режимов:



■ ДВИЖ.ПАНОР.360

Следуйте подсказкам на экране, чтобы сделать снимки, которые будут автоматически соединены для создания панорамы.



- 1 Поворачивайте кольцо зума, пока индикатор масштаба не станет белым (📖 19).
- 2 Чтобы выбрать угол, под которым Вы будете панорамировать фотокамеру во время съемки, нажмите селектор вниз. Нажмите селектор влево или вправо, чтобы выделить угол и нажмите **MENU/OK**.
- 3 Нажмите селектор вправо, чтобы посмотреть набор направлений панорамирования. Нажмите селектор влево или вправо, чтобы выделить направление панорамирования и нажмите **MENU/OK**.
- 4 Чтобы начать запись, нажмите кнопку затвора до конца. Во время записи нет необходимости держать кнопку затвора нажатой.
- 5 Панорамируйте фотокамеру в направлении, указанном стрелкой. Съемка прекращается автоматически, когда индикатор процесса заполняется, и панорамирование заканчивается.

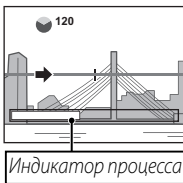



Съемка завершается, если во время съемки кнопка затвора нажимается до конца. Панорама не будет записана, если кнопка затвора нажимается до того, как фотокамера произведет панорамирование на 120°.







- Во время съемки не поворачивайте кольцо зума.
- Панорамы создаются из нескольких кадров. В некоторых случаях фотокамера может записывать больше или меньше, чем выбранный угол, или не сможет идеально соединить кадры вместе. Последняя часть панорамы может быть не записана, если съемка закончится прежде, чем панорама будет выполнена.
- Съемка может прерваться, если камера панорамируется слишком быстро или слишком медленно. При панорамировании фотокамеры в ином направлении, кроме указанного, съемка прекращается.
- Желаемые результаты могут быть не достигнуты с движущимися предметами, предметами, расположенными близко к фотокамере, стабильными предметами такими, как небо или поле травы, предметами в постоянном движении, такими как волны и водопады, или предметами, которые подвергаются заметным изменениям в яркости. Панорамы могут быть смазаны, если объект плохо освещен.



Выберите  для непрерывной панорамы на 360°, которую можно просматривать в бесконечном цикле ( 64).



Опцию  **СОХР ИСХ ИЗОБРАЖ** в меню установки параметров можно использовать для записи панорамы  в дополнение к непрерывной панораме  ( 104).



 зависимости от объекта и условий съемки фотокамера может дать искаженные результаты или панораму v. Верхняя и нижняя части области, видимой на дисплее съемки, обрезаются, а на верхней и нижней частях дисплея могут появляться белые полосы.

Для наилучших результатов

Для получения наилучших результатов перемещайте фотокамеру по малому кругу с постоянной скоростью, держа фотокамеру горизонтально, и панорамируя ее только в направлении, указанном направляющими стрелками. Если желаемые результаты не были достигнуты, повторите панорамирование с другой скоростью.

PRO ФОКУС

Фотокамера делает до трех снимков при каждом нажатии кнопки затвора, смягчая фон для выделения основного объекта. До съемки можно скорректировать степень смягчения, вращая диск главной команды/подкоманды. Используется при съемке портретов или цветов с результатом, аналогичным тому, который достигается на однообъективных зеркальных фотокамерах.



Смягчение нельзя применить к фоновым объектам, которые находятся слишком близко к основному объекту. Если при фокусировке фотокамеры появляется сообщение о том, что фотокамера не может создать данный эффект, постарайтесь отойти назад от объекта и приблизить его объективом. Фотокамера также может быть не в состоянии смягчить фон, если объект находится в движении; при появлении подсказки проверьте результаты и повторите попытку.



■ СЛАБОЕ ОСВЕЩ.

При каждом нажатии кнопки затвора фотокамера делает четыре снимка и составляет из них одну фотографию. Используется для уменьшения шума и размытости при фотографировании плохо освещенных объектов или неподвижных объектов с высоким коэффициентом масштабирования.



Фотокамера может не создать одну комбинированную фотографию некоторых сцен, или если объект или фотокамера перемещаются во время съемки. Не двигайте фотокамеру до завершения съемки.

ПРО ФОКУС/СЛАБОЕ ОСВЕЩ.

Чтобы сохранить необработанные снимки, сделанные в этих режимах, выберите **ВКЛ** для опции ** СОХР ИСХ ИЗОБРАЖ** в меню установки параметров ( 104).



- Держите фотокамеру ровно во время съемки.
- Покрытие кадра уменьшается.

SP ПРОГРАММЫ

Фотокамера предлагает несколько программ, приспособленных для конкретных условий съемки или специального типа объектов. Используйте опцию **PROГРАММЫ** в меню съемки, чтобы выбрать программу, соответствующую положению **SP** на диске выбора режимов.



Программа	Описание
ЕСТ С ВЕТ & 4	Фотокамера делает два снимка: один без вспышки и один со вспышкой.
ЕСТ. С ВЕТ	Позволяет снимать с использованием естественного света при слабом освещении.
ПОРТРЕТ	Выберите этот режим для съемки портретов.
СГЛАЖИВАНИЕ	Выберите этот режим для получения мягких телесных тонов при съемке портретов.
ЛАНДШАФТ	Выберите этот режим для дневных снимков зданий и пейзажей.
СПОРТ	Выбирайте этот режим для съемки движущихся объектов.
НОЧЬ	Выберите этот режим для съемки плохо освещенных сумеречных или ночных сцен.
НОЧЬ (ШТАТИВ)	Выберите этот режим для увеличения выдержки при ночной съемке.
ФЕЙЕРВЕРКИ	Для съемки разлетающихся вспышек фейерверков используются длинные выдержки.
ЗАКАТ	Выберите этот режим для съемок яркой цветовой гаммы закатов и рассветов.
СНЕГ	Выберите этот режим для резко очерченных, четких и ярких снимков с преобладанием на фоне белого снега.
ПЛЯЖ	Выберите этот режим для резко очерченных, четких снимков на ярких, освещенных солнцем пляжах.
ПОД ВОДОЙ	Снижает синий оттенок, обычно возникающий при съемке под водой.
ВЕЧЕРИНКА	Позволяет снимать с использованием фоновго света в помещениях при слабом освещении.
ЦВЕТОК	Выберите для съемки цветов с близкого расстояния.
ТЕКСТ	Для четких фотографий печатного текста или рисунков.

Блокировка фокуса

Предназначена для композиции снимков, на которых объект расположен не по центру:

1 Поместите объект в рамку кадра.

2 Сфокусируйтесь.

Нажмите кнопку затвора наполовину для установки фокуса и экспозиции. Фокус и экспозиция будут оставаться заблокированными, пока кнопка затвора нажата наполовину (блокировка AF/AE).

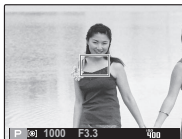

3 Поменяйте композицию кадра.

Удерживая кнопку затвора нажатой наполовину, измените композицию кадра.



4 Произведите съемку.



Автофокус

Несмотря на наличие высокоточной системы автофокусировки, фотокамера может не сфокусироваться на перечисленных ниже объектах. Если фотокамера не сможет сфокусироваться при помощи автофокуса, воспользуйтесь блокировкой фокуса для фокусирования на другом объекте, находящемся на таком же расстоянии, и поменяйте композицию фотографии.

- Сильно отражающие предметы, такие как зеркала или кузова автомобилей.
- Быстродвижущиеся объекты.
- Объекты, фотографируемые через окно или другой отражающий объект.
- Темные объекты и материалы, которые не отражают, а поглощают свет, например, волосы или мех.
- Полупрозрачные, изменчивые объекты, такие как дым или пламя.
- Объекты, слабо контрастирующие с фоном (например, одежда того же цвета, что и фон).
- Объекты, расположенные спереди или сзади высококонтрастного объекта, который также находится в рамке кадра (например, объект, снимаемый на фоне высококонтрастных элементов).

Кнопка AFL/AEL

Кнопку **AFL/AEL** можно использовать для блокировки экспозиции или фокуса.

Блокировка экспозиции

1 Выполните экспозамер.

Наведите рамку фокусировки на объект и нажмите кнопку **AFL/AEL**, чтобы выполнить экспозамер.



2 Сфокусируйтесь.

Удерживая кнопку **AFL/AEL** нажатой, нажмите кнопку спуска затвора наполовину, чтобы выполнить фокусировку. Параметры фокусировки и экспозиции будут оставаться заблокированными, пока кнопка спуска затвора будет удерживаться нажатой наполовину, даже если позже вы отпустите кнопку **AFL/AEL**.

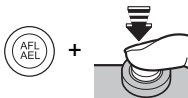

При необходимости повторите шаги 1 и 2 для повторной установки фокуса перед съемкой.

3 Измените композицию кадра.

Удерживая кнопку затвора нажатой наполовину, измените композицию кадра.



Изменение зума прекращает действия блокировки экспозиции. Блокировка экспозиции не работает одновременно с функцией интеллектуального распознавания лица.

4 Произведите съёмку.



Блокировка фокуса

Если в качестве значения опции **AEL КНОПКА БЛОК.АЭ/АФ** в меню установки параметров выбрано **ТОЛЬКО БЛОК. АФ** (📖 102), то при нажатии кнопки **AFL/AEL** блокируется фокус. Если выбрана установка **БЛОКИРОВКА АЭ/АФ**, будет блокироваться как фокус, так и экспозиция.





Если выбран переключатель **ПЕРЕКЛ.БЛОК.АЭ/АФ** для режима **AEL РЕЖИМ БЛОКИР. АЭ/АФ** в меню настройки (📖 102), экспозиция и/или фокус блокируются при нажатой кнопке **AFL/AEL** и остаются заблокированными до повторного нажатия кнопки.

Режимы макросъемки и супер макросъемки (Съемка с близкого расстояния)

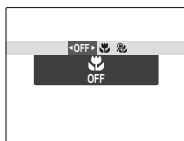



Для съемки с близкого расстояния нажмите селекторную кнопку влево () , чтобы выбрать показанные ниже опции макросъемки.



Выберите  (макросъемка),
 (супер-макро) или
ОТКЛ (макросъемка выкл.)

При включенном режиме макросъемки фотокамера фокусируется на объектах, расположенных рядом с центром кадра. Используйте кольцо зума для правильного кадрирования. В супермакрорежиме накладываются следующие ограничения: зум объектива должен быть установлен в положение минимального увеличения (в других положениях зума отображается ) , нельзя использовать вспышку.



- Рекомендуется использование штатива, чтобы предотвратить размытость из-за сотрясения фотокамеры.
- При использовании вспышки может потребоваться компенсация вспышки ( 87).
- Использование вспышки при съемке на близком расстоянии может привести к затенению линзы. Слегка измените масштаб, или удалитесь на большее расстояние от снимаемого человека.
- При настройке режима макро, если режим дисплея настроен на **ИНФОРМ. ДИСПЛЕЙ** или **LCD ВЫКЛЮЧЕН**, режим дисплея автоматически перейдет на **СТАНДАРТ** ( 6).
- Во избежание смещения при малых расстояниях рекомендуется использовать LCD монитор.
- Камера может фокусироваться на малом расстоянии, когда режим макро не настроен, однако при этом увеличивается время, необходимое для фокусирования.
- Поворачивайте кольцо зума до тех пор, пока индикатор зума не побелеет при использовании  ( 19).

Диапазон фокусировки (расстояние от передней линзы объектива)

- Априбл. 50 см – бесконечность (широкий угол); 80 см – бесконечность (телефото)
- **Макросъемка:** прибл. 10 см – 3 м (широкий угол); 50 см – 5 м (телефото)
- **Супермакросъемка:** прибл. 1 см – 1 м (широкий угол)

⚡ Использование вспышки (Супер интеллектуальная вспышка)

Когда используется вспышка, то система фотокамеры *Супер интеллектуальная вспышка* сразу анализирует композицию, полагаясь на такие показатели, как яркость объекта, его положение в кадре и расстояние от фотокамеры до объекта. Мощность вспышки и чувствительность настраиваются таким образом, чтобы основной объект съемки был достаточно освещен, и чтобы сохранить влияние освещения окружающей обстановки даже при съемке в недостаточно освещенном помещении. Используйте вспышку при плохом освещении, например, при съемке ночью или в недостаточно освещенном помещении.

1 Откройте вспышку.



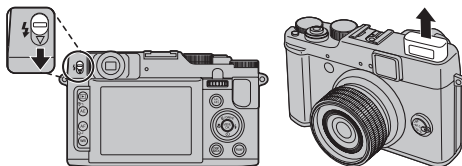

Для увеличения вспышки поверните переключатель подъема вспышки.



2 Выберите режим работы со вспышкой.

Нажмите селекторную кнопку вправо (⚡). Режим работы со вспышкой меняется при каждом нажатии селекторной кнопки.



Режим	Описание
AUTO /  (АВТО ВСПЫШКА)	Вспышка срабатывает при необходимости. Рекомендуется в большинстве случаев.
 /  (ПРИНУД. ВСПЫШКА)	Вспышка срабатывает при съемке каждого кадра. Используйте для объектов, освещенных сзади, или для получения натуральных цветов во время съемки при ярком свете.
S /  (МЕДЛЕННАЯ СИНХР.)	Производится захват основного объекта и фона при слабом освещении (имейте в виду, что ярко освещенные объекты могут получаться переэкспонированными).





Вспышка может сработать несколько раз при съемке одного кадра. Не двигайте фотокамеру до завершения съемки.



- По краям фотография может быть темнее, если используется вспышка.
- Снимите с объектива блинду во избежание образования теней на снимке при съемке со вспышкой.

● ● Удаление эффекта красных глаз

Если включена интеллектуальная функция обнаружения лица (📖 52), а для параметра 👁 УДАЛ. ЭФ.КРАСН.ГЛАЗ в меню настройки (📖 102) выбрано значение **ВКЛ**, функция удаления эффекта красных глаз будет доступна в режимах ,  и .

Опция удаления эффекта красных глаз уменьшает проявление “красных глаз”, возникающее из-за отражения света вспышки сетчаткой глаза снимаемого человека, как показано на рисунке справа.



● ● Выключение вспышки

Закройте вспышку (опустите) в местах, где фотографирование со вспышкой запрещено, или для захвата естественного света при тусклом освещении. При длинной выдержке на дисплее отобразится  в качестве предупреждения возможности получения размытой фотографии; рекомендуется использование штатива.

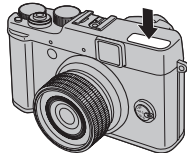

🕒 Использование внутреннего таймера

Для использования таймера нажмите селектор вниз (🕒) и выберите одну из следующих опций:

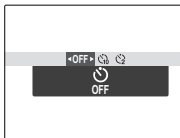







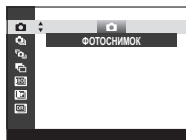

Опция	Описание
🕒 (OFF)	Таймер выключен.
🕒 (10 СЕК)	Спуск затвора производится через десять секунд после нажатия кнопки затвора. Используйте этот режим для съемки автопортретов. Индикатор автоспуска на передней панели фотокамеры загорается, когда запускается таймер и начинает коротко мигать перед выполнением снимка.
🕒 (2 СЕК)	Спуск затвора производится через две секунды после нажатия кнопки затвора. Выберите этот режим, чтобы уменьшить размытость, вызываемую движением фотокамеры при нажатии кнопки затвора. Световой индикатор таймера автоспуска начинает мигать, как только таймер начнет отсчет.

Непрерывная съемка (Режим серийной съемки/Брекетинг)





Служит для съемки движения или автоматического изменения выбранных установок при съемке серии изображений.

Нажмите искатель вверх (**DRIVE**) и выберите одну из следующих опций:



-  : ФОТОСНИМОК
-  : ПЕРВЫЕ
-  : СЪЕМКА ЛУЧШЕГО КАДРА
-  : БРЕК. С АВТОМ. ЭКСПОЗ.
-  : БРЕКЕТИНГ ПО ISO
-  : БРЕКЕТ. С МОДЕЛ. ПЛЕНКИ
-  : БРЕКЕТ. С ДИНАМ. ДИАП.







- Фокус и экспозиция определяются первым кадром в каждой серии. Вспышка отключается автоматически; предварительно выбранный режим работы со вспышкой восстанавливается после выхода из режима непрерывной съемки.
- Частота смены кадров меняется в зависимости от выдержки.
- Количество фотографий, которое можно сделать за один раз, отличается в зависимости от сцены и настроек фотокамеры. Количество снимков, которые можно записать, зависит от объема свободной памяти.
- Для четкого просмотра изображения без отставания воспроизведения рекомендуется использовать видеискатель.
- При выборе  в  или  фотографии записываются с размером **M** или меньше.
- При выборе 16 кадров в  фотографии записываются с размером **M** или меньше.

■ ПЕРВЫЕ

Фотокамера делает снимки, пока нажата кнопка затвора.

- 1 Нажмите искатель вправо или влево для выбора частоты кадров.

Опция	Максимальная частота кадров
	10 к/с
	7 к/с
	5 к/с
	3 к/с

Частота кадров варьируется в зависимости от условий съемки или числа кадров при непрерывной съемке.

- 2 Нажмите **MENU/OK**, чтобы вернуться в режим съемки после завершения настроек.



При съемке с автоспуском непрерывная съемка невозможна.

■ СЪЕМКА ЛУЧШЕГО КАДРА

Фотокамера делает серию снимков, начиная до и заканчивая после нажатия кнопки затвора. Чтобы выбрать частоту и количество кадров:

- 1 Нажмите селектор вправо, когда фотокамера находится в режиме съемки.
- 2 Выделите текущую частоту кадров и нажмите селектор вправо, затем нажмите селектор вверх или вниз, чтобы выделить новое значение, затем нажмите **MENU/OK**, чтобы его выбрать.



При некоторых значениях частоты кадров может уменьшиться количество кадров, доступных в Шаге 3.

- 3 Выделите количество кадров и нажмите селектор вправо. Нажмите селектор вверх или вниз, чтобы выбрать количество кадров в каждой серии, и влево или вправо, чтобы выбрать их распределение (количество кадров слева делается *до*, а количество кадров справа делается *после* нажатия кнопки затвора). Нажмите **MENU/OK** после завершения установок.

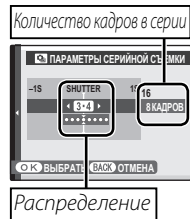

4 Нажмите **DISP/BACK**, чтобы возвратиться в режим съемки.

5 Произведите съемку. Фотокамера начинает запись, когда кнопка затвора нажимается наполовину, и завершает серию, когда кнопка затвора нажимается до конца. На рисунке показана серия из восьми снимков, три из которых сделаны до нажатия кнопки затвора и четыре - после.

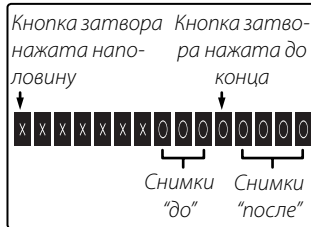

- Если кнопка затвора нажимается до конца, прежде чем будет записано выбранное количество кадров в положении "до", то оставшиеся кадры будут сделаны после нажатия кнопки затвора до конца.
- Если кнопка затвора нажимается наполовину в течение продолжительного периода времени, то фотокамера может записать всю серию снимков до того, как кнопка затвора будет нажата до конца.

■ **БРЕК. С АВТОМ. ЭКСПОЗ.**





Нажмите искатель вправо или влево для выделения брекетинга. Каждый раз при нажатии кнопки выдержки камера делает три снимка: один с использованием измеряемого значения для экспозиции, второй переэкспонированный, третий недоэкспонированный (фотокамера может быть не в состоянии использовать шаг брекетинга, если величина переэкспонирования или недоэкспонирования превосходит пределы системы замера экспозиции).

■ **БРЕКЕТИНГ ПО ISO**

Нажмите искатель вправо или влево для выделения брекетинга. Каждый раз при спуске затвора фотокамера будет делать снимок с текущей чувствительностью ( 82) и обрабатывать его с созданием двух дополнительных копий: одной с повышенной на выбранную величину чувствительностью, и другой с пониженной чувствительностью (независимо от выбранной величины, чувствительность не будет выше ISO 1600 или ниже ISO 200).

■ БРЕКЕТ. С МОДЕЛ. ПЛЕНКИ

При каждом нажатии кнопки затвора фотокамера делает три снимка с различными установками

 МОДЕЛИРОВ. ПЛЕНКИ (📖 85):  **PROVIA/СТАНДАРТНЫЙ** для первого снимка,  **Velvia/ЯРКИЙ** для второго снимка и  **ASTIA/СЛАБАЯ** для третьего снимка.

■ БРЕКЕТ. С ДИНАМ. ДИАП.

При каждом нажатии кнопки затвора фотокамера делает три снимка с различными установками  **ДИНАМИЧ. ДИАПАЗОН** (📖 84):

 **100%** для первого снимка,  **200%** для второго снимка и  **400%** для третьего снимка ( **ЧУВСТВ-ТЬ ISO** не может превышать 3200; значения менее 400 недоступны, когда параметр  выбран для  **РАЗМЕР ИЗОБР.**).

Коррекция экспозиции

Воспользуйтесь коррекцией экспозиции, если фотографии слишком яркие, слишком темные или имеют высококонтрастные объекты.

Поверните диск коррекции экспозиции.

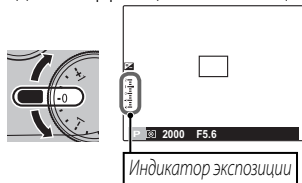

Эффект будет видно на дисплее.

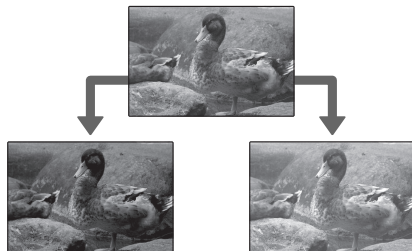





Выберите отрицательные значения для уменьшения экспозиции

Выберите положительные значения для увеличения экспозиции

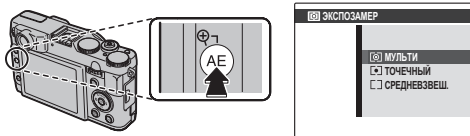
Измерение экспозиции

Для выбора измерения экспозиции камерой нажмите на кнопку **AE**, а затем выберите одну из следующих опций.



Опция	Описание
 (МУЛЬТИ)	Для настройки экспозиции в широком диапазоне условий съемки используется автоматическое распознавание сцены.
 (ТОЧЕЧНЫЙ)	Фотокамера измеряет освещенность в центре кадра. Рекомендуется в условиях, когда фон намного ярче главного объекта.
 (СРЕДНЕВЗВЕШ.)	Экспозиция определяется усреднением по всему кадру. Этот режим обеспечивает адекватный экспозамер при съемке нескольких кадров в одних и тех же условиях освещенности, особенно эффективен для пейзажей и портретов, когда снимаемый одет в черное и белое.

Режим фокусировки

Используйте селектор режима фокусировки для выбора способа фокусировки фотокамеры.

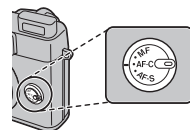

Доступны следующие опции:

Режим	Описание
AF-S (ОДИНОЧНЫЙ AF)	Фокус блокируется при нажатии кнопки затвора наполовину. Выбирайте этот режим для съёмки неподвижных объектов.
AF-C (СЛЕДЯЩИЙ AF)	Фотокамера непрерывно подстраивает фокус в соответствии с изменениями расстояния до объекта, даже когда кнопка затвора не нажата наполовину (учтите, что при этом увеличивается разряд батареи). Выбирайте этот режим для съёмки движущихся объектов.
MF (MF)	<p>Настройте фокус вручную с помощью диска подкоманды. Поверните диск подкоманды влево, чтобы уменьшить расстояние фокуса, или вправо, чтобы увеличить расстояние фокуса. Поворачивайте кольцо влево для уменьшения расстояния фокусировки и вправо - для увеличения (красный индикатор соответствует расстоянию фокусировки, белый индикатор – глубине резкости или, другими словами, расстоянию перед и после точки фокусировки, которая должна быть в фокусе) Индикатор ручной фокусировки показывает, насколько расстояние фокусировки соответствует расстоянию до объекта в диапазоне фокусировки. Используйте ручную фокусировку для фокусировки в ситуациях, когда фотокамера не может сфокусироваться с помощью системы автофокуса (34). Интеллектуальная функция обнаружения лица отключается автоматически.</p> <div style="display: flex; justify-content: space-around; align-items: flex-start;"> <div style="text-align: center;"> <p>Уменьшите расстояние фокусировки</p> </div> <div style="text-align: center;"> <p>Увеличьте расстояние фокусировки</p> </div> </div> <div style="display: flex; justify-content: space-around; align-items: center; margin-top: 20px;"> <div style="text-align: center;"> <p>Значок ручной фокусировки</p> </div> <div style="text-align: center;"> <p>Индикатор ручной фоку- сировки</p> <p>Расстояние фокусировки (красный индикатор)</p> <p>Глубина резкости (белый индикатор)</p> </div> </div>

Ручная фокусировка

- Рекомендуется использование штатива. Движение фотокамеры может отрицательно повлиять на фокусировку.
- Используйте опцию  **ДИСК УПРАВЛ. ФОКУСИР** в установочном меню ( 103) для изменения направления вращения диска подкоманды.
- Камера не будет фокусироваться, если диск подкоманды вращается до бесконечности.
- Для фокусировки с помощью системы автофокуса нажмите кнопку **AFL/AEL**. Эту возможность можно использовать для быстрой фокусировки на выбранном объекте в режиме ручной фокусировки.
- Фотокамера может отображать расстояние фокусировки в метрах или футах. Для выбора используемых единиц воспользуйтесь опцией  **ЕДИНИЦЫ ШКАЛЫ ФОКУСИРОВАНИЯ** ( 103).

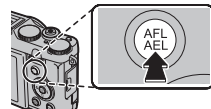

MF ПРОВЕРКА ФОКУСА

При выборе **ВКЛ** для **MF ПРОВЕРКА ФОКУСА** в установочном меню ( 102) вращение диска подкоманды увеличивает изображение на LCD мониторе.



Прокрутка зоны проверки фокуса

Нажмите кнопку **AF**, а затем нажмите искатель вверх, вниз, влево или вправо (вернуться в центральное положение можно при нажатии **MENU/OK**). Настройка произойдет, когда Вы снова нажмете на кнопку **AF**.



Выбор фокусирующей рамки

При выборе  **ПО КАДРУ** для  **РЕЖИМА AF** в меню съемки и выборе **AF-S** для режима фокусирования можно менять положения фокуса. Нажмите на кнопку **AF**, а затем нажмите искатель вверх, вниз, влево или вправо (фокусирующую рамку можно вернуть в центр, нажав **MENU/OK**). Настройка произойдет, когда Вы снова нажмете на кнопку **AF**.

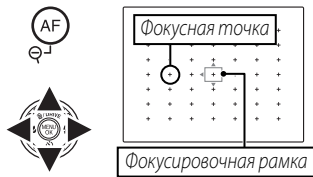

При создании рамки для фотографии на LCD мониторе Вы можете выбрать размер фокусирующей рамки для **AF-S**. Нажмите на кнопку **AF**, а затем поворачивайте диск главной команды. Размер рамки можно уменьшить до 50% или увеличить до 150% (вернуть до 100%, нажав на диск главной команды). Настройка произойдет, когда Вы снова нажмете на кнопку **AF**.

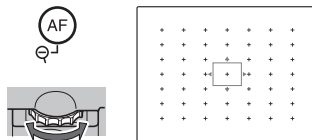

Баланс белого

Для настройки естественных цветов нажмите кнопку **WB** и выберите настройку, соответствующую источнику цвета.

WB

Опция	Описание
АВТО	Баланс белого настраивается автоматически.
	Измерение величины баланса белого.
К	При выборе этой опции откроется список цветовых температур (📖 50); выделите нужную температуру и нажмите MENU/OK .
	Для съемки объектов, освещенных прямым солнечным светом.
	Для съемки объектов в тени.
	Для съемки при освещении лампами дневного света.
	Для съемки при освещении "белыми теплыми" люминесцентными лампами.
	Для съемки при освещении "белыми холодными" люминесцентными лампами.
	Для съемки при освещении лампами накаливания.
	Снижает синий оттенок, обычно возникающий при съемке под водой.

: Пользовательский баланс белого

Выберите , чтобы настроить баланс белого для необычных условий освещения. Появятся опции измерения баланса белого. Наведите фотокамеру на белый объект, чтобы он заполнил весь ЖК-дисплей и полностью нажмите кнопку затвора, чтобы замерить баланс белого.

- Если на дисплее появится **"ГОТОВО!"**, нажмите **MENU/OK**, чтобы установить баланс белого на измеренную величину.
- Если появится **"НИЖЕ"**, увеличьте коррекцию экспозиции (📖 44) и попробуйте снова.
- Если появится **"ВЫШЕ"**, уменьшите коррекцию экспозиции и попробуйте снова.



Для большей точности отрегулируйте **М** МОДЕЛИРОВ. ПЛЕНКИ, **ISO** ЧУВСТВ-ТЬ ISO и **DRing** ДИНАМИЧ. ДИА-ПАЗОН, прежде чем измерить баланс белого.



- Баланс белого при освещении вспышкой настраивается только в режимах **АВТО** и . Выключите вспышку, используя другие опции баланса белого.
- Результаты различаются в зависимости от условий съемки. После съемки включите просмотр снимков, чтобы проверить цвета фотографий на ЖК-дисплее

К: Цветовая температура

Цветовая температура – это объективная мера цвета источника освещения, выражаемая в градусах Кельвина (К). Источники света с цветовой температурой, близкой к таковой для прямого солнечного света, воспринимаются, как белые; источники света с меньшей цветовой температурой имеют желтый или красный оттенок, тогда как источники с более высокой температурой имеют синеватый оттенок. Вы можете задавать цветовую температуру в соответствии с источником освещения, как показано в следующей таблице, или же выбирать опции, которые резко отличаются от цвета источника освещения, чтобы сделать изображение “теплее” или “холоднее”.

◀ Выберите для красноватых источников освещения или “холодного” изображения

Выберите для синеватых источников освещения или “теплого” изображения ▶

2000 К

Искусственное освещение
Рассвет/закат

5000 К

Прямой солнечный свет

15000 К

Синее небо

Тень

Выбор назначаемых функций для кнопок Fn и RAW

Функции, назначаемые кнопкам **Fn** и **RAW**, могут быть выбраны путем использования опции **Fn КНОПКА Fn** в меню настроек (📖 101).

Доступны следующие опции:

ISO (📖 82)/**РАЗМЕР ИЗОБР.** (📖 83)/**КАЧЕСТВО ИЗОБР.** (📖 84)/**RAW** (📖 55)/**ДИНАМИЧ. ДИАПАЗОН** (📖 84)/**МОДЕЛИРОВ. ПЛЕНКИ** (📖 85)/**РЕЖИМ АФ** (📖 86)/**ОПРЕДЕЛЕНИЕ ЛИЦА** (📖 86)/**РАСПОЗНАВАНИЕ ЛИЦ** (📖 87)/**УМНЫЙ ЦИФРОВОЙ ЗУМ** (📖 86).



Нажмите кнопку **Fn** на время приблизительно равное 1 секунде, и на экране может отобразиться опция **Fn КНОПКА Fn**.

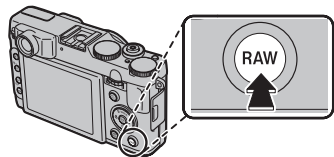
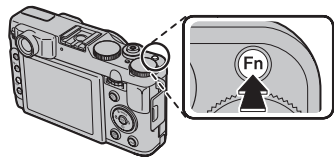

Интеллектуальная функция обнаружения лица

Интеллектуальная функция обнаружения лица позволяет фотокамере автоматически находить человеческие лица и устанавливать фокус и экспозицию по лицу в любом месте кадра, что удобно при съемке портретов. Выбирайте эту функцию для групповых портретов (в горизонтальной или вертикальной ориентации), чтобы камера не фокусировалась на заднем плане.

Чтобы использовать Интеллектуальную функцию обнаружения лица, нажмите **MENU/OK** для вызова меню съемки и выберите **ВКЛ** для **ОПРЕДЕЛЕНИЕ ЛИЦА**.

Обнаружение лиц может происходить, когда фотокамера находится в вертикальном или горизонтальном положении. Если лицо обнаружено, оно будет помечено зеленой рамкой. Если в кадре находятся несколько лиц, то фотокамера выберет ближайшее к центру лицо. Другие лица отмечаются белыми рамками.



Green border

Интеллектуальная функция обнаружения лица

Интеллектуальная функция обнаружения лица рекомендуется при использовании таймера автоспуска для съемки групповых портретов и автопортретов (📖 39).

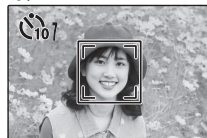

Если отображена фотография, сделанная с помощью интеллектуальной функции обнаружения лица, фотокамера может автоматически выбрать лица для удаления эффекта красных глаз (📖 92), увеличения при воспроизведении (📖 57), слайд-шоу (📖 90), поиска изображений (📖 61), показа изображений (📖 99), печати (📖 74) и кадрирования (📖 93).



- В некоторых режимах фотокамера может установить экспозицию для всего кадра, а не одного лица.
- Если объект движется во время нажатия кнопки затвора, то в момент съемки лицо может не попасть в зону, обозначенную зеленой рамкой.

Фотокамера может сохранять информацию о лицах и личную информацию (имя, отношение, дату рождения) о людях и задавать приоритет этим объектам при интеллектуальном распознавании лиц или показывать их имена и прочую информацию во время просмотра.

Добавление новых лиц

Выполните указанные ниже шаги, чтобы добавить лица в базу данных распознавания лиц.

1 Выберите **РЕГИСТРАЦИЯ**.

Выберите **РЕГИСТРАЦИЯ** для  **РАСПОЗНАВАНИЕ ЛИЦ** в меню съемки.



Чтобы отключить распознавание лиц, выберите **ОТКЛ.**

2 Сделайте снимок.

Удостоверившись в том, что объект расположен лицом к фотокамере, поместите его в кадр, воспользовавшись направляющими линиями, и сделайте снимок.



Если появится сообщение об ошибке, сделайте снимок снова.

3 Введите данные распознавания лиц.

Нажмите **MENU/OK**, чтобы отобразить данные распознавания лиц и введите следующую информацию:

- **ИМЯ:** Введите имя длиной до 14 знаков и нажмите **MENU/OK**.
- **ДЕНЬ РОЖДЕНИЯ:** Введите дату рождения этого человека и нажмите **MENU/OK**.
- **КАТЕГОРИЯ:** Выберите опцию, описывающую Ваше отношение к данному человеку, и нажмите **MENU/OK**.



Если Вы попытаетесь увеличить лицо человека, обозначенное зеленой рамкой, то в базе данных распознавания лиц в день его рождения, фотокамера покажет его имя и сообщение "Happy Birthday! (С днем рождения!)"



Функция распознавания лиц может не быть доступной в зависимости от режима съемки.

Просмотр, редактирование и удаление существующих данных

Выполните указанные ниже шаги, чтобы просмотреть, отредактировать или удалить данные распознавания лиц.

1 Выберите **ПРОСМОТР/РЕДАКЦИЯ** для  **РАСПОЗНАВАНИЕ ЛИЦ**.

2 Выберите лицо.

3 Просмотрите или отредактируйте **данные распознавания лиц**.

Имя, категорию и день рождения можно отредактировать, как описано в шаге 3 раздела "Добавление новых лиц" (📖 53). Чтобы сделать повторную фотографию, выберите **ЗАМЕНА ИЗОБРАЖЕНИЯ** и сделайте новый портретный снимок, как описано выше.



Чтобы удалить данные распознавания лиц для выбранного человека, выберите **СТЕРЕТЬ**.

Распознавание лиц

Фотокамера может хранить до восьми лиц. Если Вы попытаете ввести девятое лицо, появится подтверждающее окно; используйте **ПРОСМОТР/РЕДАКЦИЯ**, чтобы освободить место для новых лиц, удалив имеющиеся данные.

Когда включена интеллектуальная функция распознавания лиц (📖 52) и в кадре находятся несколько объектов, имеющих в базе данных распознавания лиц, то фотокамера показывает имя того человека, который будет использован для установки фокуса и экспозиции (объект, отмеченный зеленой рамкой). Если имя не введено, фотокамера покажет "--". Объекты, распознанные функцией распознавания лиц, но не используемые для установки фокуса и экспозиции, отмечаются оранжевыми рамками, остальные объекты отмечаются белыми рамками.



Фотокамера может не определить объекты из базы данных распознавания лиц, если они не смотрят в фотокамеру или только частично находятся в кадре, или если детали или выражение лиц объектов существенно отличаются от информации в базе данных.

Как делать фотографии RAW

Фотокамера будет делать фотографии RAW. Фотографии RAW являются необработанными данными, читаемыми с датчика изображения. Чтобы изменить формат записи, нажмите на кнопку **RAW**. Он также может быть выбран из меню установки.

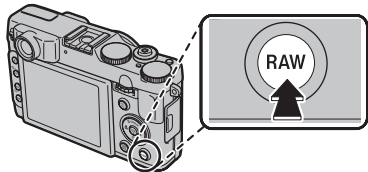

← Нажмите кнопку **RAW** на время приблизительно равное 1 секунде, и на экране отобразится опция **Fn КНОПКА Fn** (📖 51).

Выберите **RAW+JPEG** или **RAW** для записи изображений в формате RAW. Если выбран параметр **RAW+JPEG**, также будут записываться и копии в формате JPEG. Выберите **ОТКЛ**, чтобы записать изображения только в формате JPEG.

← Для конвертации файлов RAW для воспроизведения на камере выберите **RAW КОНВЕРТАЦИЯ RAW** в меню воспроизведения (📖 91).

• Для преобразования файлов в формате RAW для показа на компьютере воспользуйтесь прилагаемой программой для преобразования файлов в формате RAW.

📖
• Снимки в формате RAW записать во встроенную память нельзя. Вставьте карту памяти.
• Функции кадрирования, изменения масштаба и удаления эффекта красных глаз не доступны для снимков RAW во время просмотра. Максимальное доступное увеличение при просмотре изображений в формате RAW составляет 3,2 x.

🔴 Создание копий изображений RAW в формате JPEG

Нажав на кнопку **RAW** во время просмотра, вы откроете опции преобразования RAW (📖 91).

Опции меню просмотра снимков

Для просмотра на мониторе самых последних фотографий нажмите кнопку .

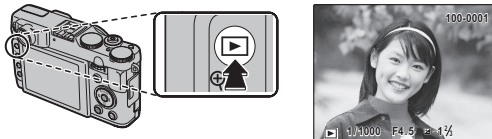

Нажмите селекторную кнопку вправо, чтобы просмотреть фотографии в порядке их съемки, или влево, чтобы просмотреть их в обратном порядке. Держите селекторную кнопку в нажатом положении для быстрого перехода к нужному кадру.



Непрерывная съемка

В случае, когда снимки сделаны в режиме непрерывной съемки, на дисплее будет отображаться только первый кадр каждой серии. Нажмите селектор вниз, чтобы просмотреть другие снимки в данной серии.



★ Избранное: Оценка изображений

Чтобы оценить изображение, отображаемое на данный момент в полнокадровом просмотре, нажмите **DISP/BACK**, а затем нажмите селектор вверх и вниз, чтобы выбрать от нуля до пяти звезд.



В режиме просмотра фотографии, сделанные другими фотокамерами, обозначаются значком  (изображение "подарок").

Увеличение во время просмотра кадров

Используйте  для увеличения изображений при покадровом просмотре;  – для уменьшения. Когда увеличивается масштаб фотографии, можно использовать селекторную кнопку для просмотра участков изображения, которые не помещаются на дисплее в данный момент.







Нажмите **DISP/BACK** или **MENU/OK** для выхода из режима увеличения масштаба.



Максимальный коэффициент масштабирования зависит от размера фотографии. Увеличение при просмотре недоступно, если отображаются копии с измененным размером или копии, обрезанные до размера **640**.

● Интеллектуальная функция обнаружения лица

Фотографии, снятые с интеллектуальной функцией определения лица (🗨 52) обозначаются значком . Нажмите кнопку  для увеличения масштаба объекта, выбранного с помощью интеллектуальной функции определения лица. В дальнейшем можно использовать кнопки  и  для увеличения и уменьшения масштаба.

Многокадровый просмотр

Чтобы изменить количество отображаемых снимков, нажмите **Q** в режиме покадрового просмотра.

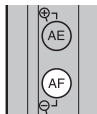

Нажмите **Q**, чтобы увеличить число изображений.



Нажмите **Q**, чтобы уменьшить число изображений.

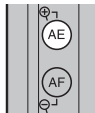

Воспользуйтесь селекторной кнопкой для выделения фотографий и нажмите кнопку **MENU/OK** для просмотра выделенной фотографии в полном кадре. В девяти- и сто-кадровом режиме просмотра фотографий нажимайте селекторную кнопку вверх или вниз для просмотра других фотографий.

Двухкадровый просмотр

Двухкадровый просмотр можно использовать для сравнения двух снимков, сделанных в режиме **Q4**.



Удаление фотографий

Чтобы удалить отдельные фотографии, несколько выбранных фотографий или все фотографии, нажмите **MENU/OK**, выберите  **УДАЛИТЬ** (📖 89) и выберите опцию из перечисленных ниже. *Имейте в виду, что удаленные фотографии нельзя восстановить. Скопируйте необходимые фотографии на компьютер или другое устройство прежде, чем их удалить.*

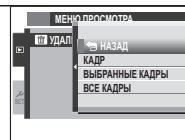

Опция	Описание
КАДР	Нажмите селекторную кнопку влево или вправо для просмотра фотографий и нажмите MENU/OK для удаления показываемой фотографии (окно подтверждения не появится).
ВЫБРАННЫЕ КАДРЫ	Выделите фотографии и нажмите MENU/OK , чтобы сделать выбор или отменить его (снимки, включенные в фотоальбом или заказ печати, отображаются с помощью значка ). После завершения операции нажмите DISP/BACK , чтобы появилось окно подтверждения, затем выделите ДА и нажмите MENU/OK , чтобы удалить выбранные фотографии.
ВСЕ КАДРЫ	Появится окно подтверждения; выделите ДА и нажмите MENU/OK , чтобы удалить все незащищенные снимки (если вставлена карта памяти, то будут удалены только снимки на карте памяти; снимки, сохраненные на внутренней памяти, удаляются, только если не вставлена карта памяти). Нажатие DISP/BACK отменяет удаление; имейте в виду, что фотографии, удаленные до нажатия этой кнопки, не будут восстановлены.



- Защищенные изображения удалить нельзя. Если вы хотите их удалить, снимите с них защиту (📖 92).
- Если появляется сообщение о том, что выбранные фотографии являются частью задания печати DPOF, нажмите **MENU/OK** для удаления этих фотографий.

Просмотр информации о фотографиях

Информацию о снимке можно просматривать, нажав **DISP/BACK** для прокрутки по индикаторам (📖 7) до тех пор, пока не появится следующее:

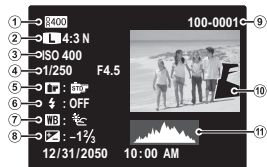
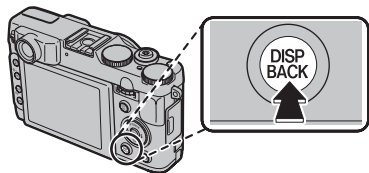

- ① Динамич. диапазон
- ② Размер и качество изображения
- ③ Чувствительность
- ④ Выдержка/диафрагма
- ⑤ Моделиров. пленки
- ⑥ Режим работы
- ⑦ Баланс белого со вспышкой
- ⑧ Коррекция экспозиции
- ⑨ Номер кадра
- ⑩ Фотография (перезэкспонированные области мигают)
- ⑪ Гистограмма

Дополнительная информация о фотографиях

Дополнительную информацию о фотографиях можно просмотреть, поворачивая диск главной команды. Поворачивайте диск главной команды для прокрутки дисплея.

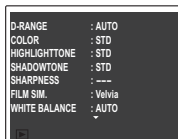

Активная точка фокусировки помечена значком "+".

Увеличение в точке фокусировки

Нажмите на диск главной команды для "наезда" на фокусную точку. Нажмите на диск главной команды для возврата к полнокадровому воспроизведению.





Поиск изображения

Поиск изображений по различным критериям.

- 1** Выберите  **ПОИСК ИЗОБРАЖЕНИЯ** в меню просмотра (📖 89), выделите один из критериев поиска и нажмите **MENU/OK**:

Опция	Описание
ПО ДАТЕ	Найти все снимки, сделанные в выбранный день.
ПО ЛИЦУ	Найдите все снимки, основанные на заданной информации о лице.
ПО ★ ИЗБРАННОМУ	Найдите все снимки, с указанной оценкой (📖 56).
ПО СЦЕНЕ	Найти все снимки, которые соответствуют выбранной сцене.
ПО ТИПУ ДАННЫХ	Поиск всех фотоснимков, всех видеофрагментов, всех снимков, полученных в режиме серийной съемки, или всех изображений RAW.
ПО МЕТКЕ ВЫГРУЗКИ	Поиск всех изображений, выбранных для загрузки в указанное место назначения (📖 89).

- 2** Выберите условие поиска. Будут найдены только снимки, удовлетворяющие параметру поиска. Чтобы удалить или защитить выбранные изображения или просмотреть выбранные изображения в слайд шоу, нажмите **MENU/OK** и выберите одну из следующих опций:

Опция	См. стр.
 УДАЛИТЬ	59
 ЗАЩИТИТЬ	92
 СЛАЙД ШОУ	90

Помощь Фотоальбома

Создание альбомов из любимых фотографий.

Создание фотоальбома

1 Выберите  **ПОМОЩЬ ФОТОАЛЬБ.** в меню просмотра.

2 Выделите **НОВЫЙ АЛЬБОМ.**



3 Нажмите **MENU/OK**, чтобы отобразить диалоговое окно нового альбома.



4 Выберите изображения для нового альбома.



- **ВЫБРАТЬ ИЗ ВСЕХ:** Выбрать из всех доступных изображений.
- **ВЫБРАТЬ ПОИСК ИЗОБР.:** Выбрать изображения, соответствующие выбранным условиям поиска ( 61).



Ни фотографии **640** или меньше, ни видео нельзя выбрать для фотоальбомов.

5 Просмотрите изображения и нажмите селектор вверх, чтобы выбрать или отменить текущее изображение для включения его в фотоальбом. Чтобы установить изображение на обложку, нажмите селектор вниз.



Первое выбранное изображение автоматически становится на обложку. Нажмите селектор вниз, чтобы выбрать другое изображение для обложки.

6 Нажмите **MENU/OK**, чтобы выйти, когда создание альбома завершено.



7 Выделите **ЗАВЕРШИТЬ ФОТОАЛЬБОМ.**

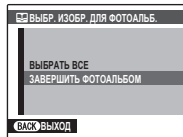

Нажмите **ВЫБРАТЬ ВСЕ**, чтобы выбрать все фотографии для альбома, или выбрать фотографии, соответствующие заданным условиям поиска.

8 Нажмите **MENU/OK**. Новый альбом будет добавлен к списку в меню помощь фотоальбома.



- Фотоальбомы могут содержать до 300 изображений.
- Пустые альбомы будут автоматически удалены.

Фотоальбомы

Фотоальбомы можно скопировать на компьютер с помощью входящего в комплект программного обеспечения MyFinePix Studio.

Просмотр фотоальбомов

Выделите альбом в меню помощь фотоальбома и нажмите **MENU/OK**, чтобы отобразить альбом, затем нажмите селектор влево и вправо для просмотра изображений. Нажмите **DISP/BACK**, чтобы вернуться в меню помощь фотоальбома.

Редактирование и удаление фотоальбомов

1 Выделите фотоальбом и нажмите **MENU/OK**, чтобы появились опции редактирования альбома.



2 Выберите одну из следующих опций:

- **РЕДАКТИРОВАТЬ**: Редактирование альбома, как описано в разделе “Создание фотоальбома” на стр. 62.
- **СТЕРЕТЬ**: Удаление текущего фотоальбома.



3 Следуйте инструкциям на экране.

Просмотр панорам

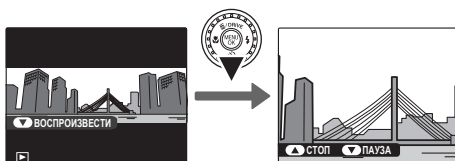
Если Вы нажмете селектор вниз при полнокадровом показе панорамы, то фотокамера покажет фотографию слева направо или снизу вверх.



Во время воспроизведения можно выполнить следующие действия:

Действие	Кнопка	Описание
Запустить/ приостановить воспроизведение		Нажмите селекторную кнопку вниз , чтобы начать воспроизведение. Нажмите еще раз для приостановки воспроизведения.
Завершить воспроизведение		Нажмите селекторную кнопку вверх , чтобы завершить воспроизведение.



- При отображении в режиме полнокадрового воспроизведения панорамные виды можно приближать или удалять с помощью кнопок зума.
- Панорамы воспроизводятся в бесконечном цикле (📖 31); направление просмотра можно изменять нажатием селектора влево или вправо. При выполнении просмотра фотокамера не отключится автоматически (📖 101).

Запись видеосюжетов

Съемка небольших видеороликов со звуком. Во время съемки на ЖК-дисплее будет отображаться  и оставшееся время, а звук будет записываться через встроенный микрофон (будьте осторожны, не закрывайте микрофон во время записи).

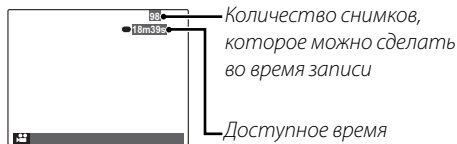

- 1 Поверните диск выбора режимов в положение  **ВИДЕО**.
- 2 Чтобы начать запись, нажмите кнопку затвора до конца.
- 3 Чтобы завершить запись, нажмите кнопку спуска еще раз. Запись прекращается автоматически, когда достигается максимальная продолжительность видеосюжета, или полностью заполняется память.



- Масштаб изображения можно настроить во время записи.
- Если объект плохо освещен, может загореться лампа подсветки АФ для помощи при фокусировке. Чтобы выключить лампу подсветки АФ, выберите **ОТКЛ** для  **ПОДСВЕТКА АФ** в меню установки параметров (📖 102).
- Фокусировка, экспозиция и баланс белого настраиваются автоматически во время записи. Цвет и яркость изображения могут отличаться от тех, что отображались на дисплее перед началом съемки.
- Звуки, издаваемые фотокамерой, могут быть записаны.

Возможность делать снимки во время записи

Нажмите **MENU/OK** для фотографирования во время записи.



- Если **M** выбрано для **РАЗМЕР ИЗОБР.**, то снимок будет записан размером **M**.
- Фотография сохраняется отдельно от видео и не появляется как часть видео.



- Фотографии можно делать во время записи высокоскоростного видео.
- Количество снимков, которые можно сделать, ограничено.



- Во время записи видеофрагментов загорается индикатор. Не открывайте отсек для батареи во время съемки, или пока горит индикатор. Несоблюдение этой меры предосторожности может привести к невозможности просмотра видеофрагмента.
- В видеофрагментах, на которых сняты очень яркие объекты, могут появляться вертикальные или горизонтальные полосы. Это – нормальное явление, не означающее неисправность.
- Температура фотокамеры может быть высокой, если она используется для записи видео в течение долгого времени или в связи с высокой окружающей температурой. Это – нормальное явление, не означающее неисправность.

Размер кадра видеоролика

Перед записью выберите размер кадра, используя опцию **РЕЖИМ ВИДЕО** в меню съемки ( 88).

Опция	Описание
 1920 (1920 × 1080)	Full HD (High Definition).
 1280 (1280 × 720)	Высокая четкость.
 (640 × 480)	Стандартная четкость.
 640 × 480 (70к/с)	Высокоскоростное видео. Звук не записывается, а фокусировка, экспозиция и баланс белого не настраиваются автоматически. Черные полосы появляются сверху и снизу видео, записанного со скоростью
 320 × 240 (120к/с)	
 320 × 112 (200к/с)	 320 × 112.

▶ Просмотр видеофрагментов

Во время воспроизведения (📖 56) видеофрагменты отображаются на дисплее, как показано справа. Во время просмотра видеофрагмента могут выполняться следующие операции:

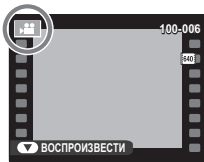

Операция	Описание
Запуск/пауза воспроизведения	Нажмите селектор вниз , чтобы начать воспроизведение. Нажмите его снова, чтобы перейти в режим паузы. При временной остановке воспроизведения Вы можете нажать селектор влево или вправо для кадрового просмотра назад или вперед.
Завершение воспроизведения/удаление	Нажмите селектор вверх , чтобы завершить воспроизведение.
Регулировка скорости	Нажмите селектор влево или вправо , чтобы отрегулировать скорость воспроизведения во время просмотра.
Отрегулируйте громкость	Нажмите MENU/OK , чтобы приостановить воспроизведение и вывести на дисплей индикатор громкости. Нажмите селектор вверх или вниз для настройки громкости и нажмите MENU/OK , чтобы выйти из этого режима. Громкость также можно отрегулировать из меню установки параметров.

● Скорость воспроизведения

Нажмите селектор влево или вправо, чтобы отрегулировать скорость воспроизведения. Скорость показывается количеством стрелок (▶ или ◀).

Стрелка



📖 Просмотр видеофрагментов на компьютере

Перед просмотром видеофрагментов скопируйте их на компьютер.



Не закрывайте динамик во время просмотра.

Просмотр фотографий на телевизоре

Подключите фотокамеру к телевизору для показа фотографий группе людей.

- 1 Выключите фотокамеру.
- 2 Подсоедините кабель A/V (дополнительный) или кабель HDMI (который можно приобрести у сторонних поставщиков).

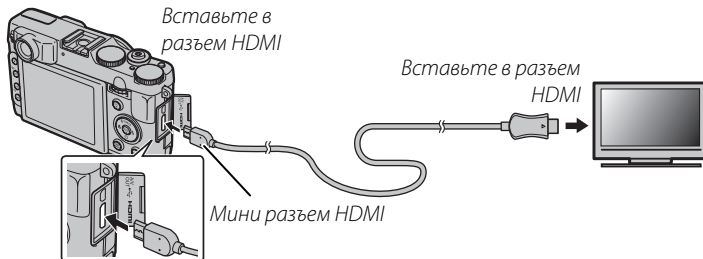
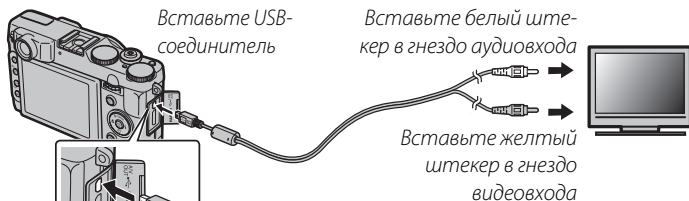

HDMI

Кабель HDMI (приобретается у сторонних поставщиков;  106) используется для соединения фотокамеры с устройствами с высоким разрешением (HD) (только просмотр). Запрещается использовать USB-кабель или дополнительный кабель A/V при подсоединении кабеля HDMI.

- 3 Настройте телевизор на входной канал видео или HDMI. Для получения дополнительной информации см. входящую в комплект к телевизору документацию.
- 4 Нажмите  примерно на одну секунду, чтобы включить фотокамеру. Дисплей фотокамеры выключается, и фотографии и видеофрагменты воспроизводятся на экране телевизора. Имейте в виду, что регулятор громкости фотокамеры не влияет на громкость воспроизводимого на телевизоре звука; используйте регуляторы громкости телевизора для настройки громкости воспроизводимого звука.



Качество изображения ухудшается во время просмотра видеофрагментов.



Во время подсоединения кабеля следите за тем, чтобы штекеры плотно вставлялись в разъемы.

Печать фотографий через USB

Если принтер поддерживает интерфейс PictBridge, то фотокамеру можно подключить непосредственно к принтеру, а фотографии можно будет печатать без предварительного их копирования на компьютер. Имейте в виду, что в зависимости от принтера могут поддерживаться не все описанные ниже функции.



Подключение фотокамеры

- 1 Подсоедините входящий в комплект кабель USB, как показано на рисунке, и включите принтер.

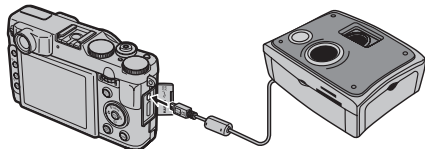

- 2 Нажмите примерно на одну секунду, чтобы включить фотокамеру. На дисплее появится значок USB, за которым последует окно PictBridge, показанное на рисунке снизу справа.

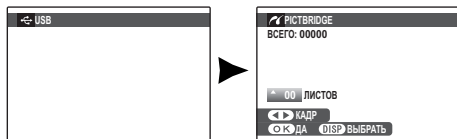

Печать выбранных фотографий

- 1 Нажмите селекторную кнопку влево или вправо, чтобы показать фотографию, которую Вы хотите напечатать.
- 2 Нажмите селекторную кнопку вверх или вниз для выбора количества экземпляров (до 99).
- 3 Повторите шаги 1–2, чтобы выбрать другие фотографии. Нажмите **MENU/OK**, чтобы открыть окно подтверждения после завершения установок.

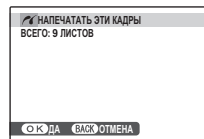

- 4 Нажмите **MENU/OK** для начала печати.



Печать даты фотосъемки

Чтобы печатать на каждой фотографии дату съемки при выполнении шагов 1–2 нажмите **DISP/BACK** для выбора меню PictBridge (см. “Печать задания печати DPOF” ниже). Нажмите селекторную кнопку вверх или вниз, чтобы выделить опцию **ПЕЧАТЬ С ДАТОЙ**  и нажмите **MENU/OK** для возврата к дисплею PictBridge (чтобы распечатать фотографии без даты съемки, выберите **ПЕЧАТЬ БЕЗ ДАТЫ**).





Если при нажатии кнопки **MENU/OK** не выбрано никаких фотографий, фотокамера напечатает один экземпляр текущей фотографии.

Печать задания печати DPOF

Для печати задания печати, созданного с помощью функции  **РАСПЕЧАТАТЬ (DPOF)** в меню просмотра ( 95):

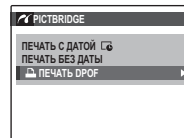
- 1 В окне PictBridge нажмите **DISP/BACK**, чтобы открыть меню PictBridge.



- 2 Нажмите селекторную кнопку вверх или вниз для выбора  **ПЕЧАТЬ DPOF**.
- 3 Нажмите **MENU/OK** для показа на дисплее окна подтверждения.

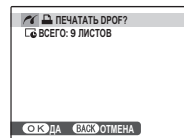

4 Нажмите **MENU/OK** для начала печати.

●● **Во время печати**

Во время печати отображается сообщение, показанное справа. Нажмите **DISP/BACK**, чтобы отменить печать до того, как будут напечатаны все фотографии (в зависимости от принтера печать может прекратиться до завершения печати текущей фотографии).



Если печать прервана, отключите фотокамеру и снова ее включите.

●● **Отсоединение фотокамеры**

Убедитесь в том, что на дисплее не показывается "ПЕЧАТАЕТСЯ", и выключите фотокамеру. Отсоедините кабель USB.



- Фотографии можно печатать из внутренней памяти или с карты памяти, которая форматировалась в фотокамере.
- Если принтер не поддерживает печать даты, то опция **ПЕЧАТЬ С ДАТОЙ**  будет недоступна в меню PictBridge, а дата не будет печататься на фотографиях в режиме обработки задания печати DPOF.
- При печати фотографий через прямое USB подключение размер, качество печати и установка полей определяется настройками принтера.

Создание задания печати DPOF

Опция  **РАСПЕЧАТАТЬ (DPOF)** в меню просмотра может использоваться для создания цифрового “задания печати” для PictBridge-совместимых принтеров (📖 106) или устройств, которые поддерживают DPOF.



DPOF

DPOF (Digital Print Order Format) является стандартом, позволяющим печатать фотографии с использованием “задания печати” из внутренней памяти или с карты памяти.

Задание печати содержит сведения о том, какие фотографии необходимо печатать, дату, которую надо напечатать на фотографии, и количество экземпляров каждой из этих фотографий.



■ С ДАТОЙ /БЕЗ ДАТЫ

- 1 Выберите режим просмотра и нажмите **MENU/OK**, чтобы открыть меню просмотра.
- 2 Выделите  **РАСПЕЧАТАТЬ (DPOF)** и нажмите **MENU/OK**.
- 3 Выделите одну из следующих опций и нажмите **MENU/OK**:
 - **С ДАТОЙ** : Печатает дату съемки на фотографиях.
 - **БЕЗ ДАТЫ**: Не печатает дату съемки на фотографиях.
- 4 Нажмите селекторную кнопку влево или вправо, чтобы показать фотографию, которую Вы хотите поместить в задание печати или убрать из задания печати.

- 5** Нажмите селекторную кнопку вверх или вниз для выбора количества экземпляров (до 99). Чтобы убрать фотографию из задания печати, нажимайте селекторную кнопку вниз до тех пор, пока количество экземпляров не будет равно 0.

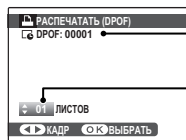

Общее количество фотографий для печати

Количество экземпляров

Интеллектуальная функция определения лица

Если текущая фотография была создана с применением Интеллектуальной функции определения лица, нажав на ▼, можно установить количество экземпляров, равное количеству лиц, определенных этой функцией.



При печати фотографий через прямое USB подключение размер, качество печати и установка полей определяется настройками принтера.

- 6** Повторите шаги 4 и 5 для завершения создания задания печати. Нажмите **MENU/OK** для сохранения задания печати после завершения установки или нажмите **DISP/BACK** для выхода из этого режима без изменения задания печати.

- 7** Общее количество печатаемых фотографий показывается на дисплее. Нажмите **MENU/OK**, чтобы выйти из этого режима.

Фотографии, присутствующие в текущем задании печати, во время просмотра обозначаются значком .





- Извлеките карту памяти, чтобы создать или изменить задание печати для фотографий из внутренней памяти.
- Задания печати могут содержать не более 999 фотографий.
- Если вставляется карта памяти с заданием печати, созданным на другой фотокамере, на дисплее отображается сообщение, показанное на рисунке справа. Нажатие **MENU/OK** отменяет задание печати; необходимо создать новое задание печати, как описано выше.

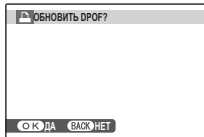

■ ВОССТАНОВИТЬ ВСЕ

Чтобы отменить текущее задание печати, выберите **ВОССТАНОВИТЬ ВСЕ** в меню **РАСПЕЧАТАТЬ (DPOF)**. На дисплее появится

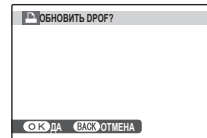

показанное справа подтверждение; нажмите **MENU/OK**, чтобы удалить все фотографии из задания печати.

Просмотр изображений на компьютере

Входящая в комплект программа может использоваться для копирования фотографий на компьютер, где фотографии можно хранить, просматривать, группировать и печатать. Перед тем как начать работу, установите программу, как описано ниже. *Не подключайте фотокамеру к компьютеру, пока установка не завершится.*

Установка программы

В комплект поставки входят две программы: MyFinePix Studio для ОС Windows и FinePixViewer для ОС Macintosh. Инструкции по установке для Windows находятся на страницах 76–77, инструкции по установке для Macintosh - на страницах 78–79.

Windows: Установка MyFinePix Studio

1 Убедитесь в том, что компьютер соответствует следующим системным требованиям:

	Windows 7 (SP 1)/Windows Vista (SP 2)¹	Windows XP (SP 3)¹
Центральный процессор	3 ГГц Pentium 4 или выше (Core 2 Duo 2,4 ГГц или лучше) ²	2 ГГц Pentium 4 или выше (Core 2 Duo 2,4 ГГц или лучше) ²
Оперативная память	1 ГБ или больше	512 МБ или больше (1 ГБ или больше) ²
Свободное место на диске	2 ГБ или больше	
Графический процессор	Поддерживает DirectX 9 или новее (рекомендуется)	Поддерживает DirectX 7 или новее (необходимо; работа не гарантирована с другими графическими процессорами)
Видео	1024 x 768 пикселей или больше с количеством цветов 24-бит или выше	
Прочее	<ul style="list-style-type: none">• Рекомендуется наличие встроенного порта USB. При использовании портов USB другого типа, надежная работа не гарантируется.• Подключение к Интернету (рекомендуется широкополосное), желательно установить .NET Framework (если необходимо), для использования функции автоматического обновления и для выполнения таких заданий, как выкладывание фотографий онлайн или через электронную почту.	

¹ Другие версии Windows не поддерживаются. Поддерживают только компьютеры с предварительно установленной операционной системой; нормальная работа не гарантируется на компьютерах, собранных пользователем, а также на компьютерах с обновленной более ранней версией Windows.

² Рекомендуется для воспроизведения HD видео.

- 2 Запустите компьютер. Войдите в систему с правами администратора, прежде чем продолжить.
- 3 Закройте все работающие приложения и вставьте установочный диск в дисковод CD-ROM.

Windows 7/Windows Vista

Если появляется диалоговое окно автозапуска, щелкните по файлу **SETUP.EXE**. После этого появится диалоговое окно “Контроль учетных записей пользователей”; нажмите **Yes** (Да) (Windows 7) или **Разрешить** (Windows Vista).

Программа установки запустится автоматически; щелкните **Install MyFinePix Studio** (Установить MyFinePix Studio) и следуйте инструкциям на экране по установке MyFinePix Studio.

Если программа установки не запускается автоматически

Если программа установки не запускается автоматически, выберите **Компьютер** или **Мой компьютер** из меню Пуск, затем дважды щелкните иконку **FINEPIX CD**, чтобы открыть окно FINEPIX CD, и дважды щелкните **setup** или **SETUP.EXE**.

- 4 Если появляется подсказка установить Windows Media Player, DirectX, или .NET Framework, следуйте инструкциям на экране для завершения установки.
- 5 Когда установка закончится, извлеките установочный диск из привода CD-ROM. На случай повторной установки программы, храните установочный диск в сухом, защищенном от попадания прямых солнечных лучей месте. Номер версии напечатан в верхней части наклейки на диске для получения справки при обновлении программы или при обращении в центр технической поддержки.

Установка завершена. Перейдите к разделу “Подключение фотокамеры” на стр. 80.

Macintosh: Установка FinePixViewer

1 Компьютер должен соответствовать следующим системным требованиям:

Центральный процессор	PowerPC или Intel (Core 2 Duo или лучше) *
ОС	Предварительно установленные версии Mac OS X версия 10.3.9–10.6 (для получения подробной информации посетите сайт http://www.fujifilm.com/support/digital_cameras/compatibility/)
Оперативная память	256 МБ или больше (1 ГБ или больше) *
Свободное место на диске	Не менее 200 МБ для установки и 400 МБ для работы программы FinePixViewer
Видео	800 × 600 пикселей и выше в режиме нескольких тысяч цветов или выше
Прочее	Рекомендуется наличие встроенного порта USB. При использовании портов USB другого типа надежная работа не гарантируется.

* Рекомендуется для воспроизведения HD видео.

2 После запуска компьютера закройте все работающие приложения и вставьте установочный диск в привод CD-ROM, затем дважды щелкните **Installer for Mac OS X**.



Чтобы установить RAW FILE CONVERTER, дважды нажмите **SILKYRFXCEXInstaller**. RAW FILE CONVERTER используется для просмотра изображений в формате RAW на Вашем компьютере.

3 Появится диалоговое окно программы установки; нажмите **Installing FinePixViewer** (Установить FinePixViewer), чтобы начать установку. Введите имя и пароль администратора при запросе и нажмите **ОК**, затем следуйте инструкциям на экране для установки программы FinePixViewer. Нажмите **Exit** (Выход), чтобы выйти из программы после завершения установки.

- 4** Извлеките установочный диск из привода CD-ROM. Имейте в виду, что при работающей Safari вынуть диск может быть не возможно; при необходимости остановите Safari, прежде чем вынуть диск. Храните установочный диск в сухом, защищенном от попадания прямых солнечных лучей месте, на случай повторной установки программы. Номер версии напечатан в верхней части наклейки на диске для справки при обновлении программы или при обращении в центр технической поддержки.
- 5** **Mac OS X 10.5 или более ранняя версия:** Откройте папку “Applications” (“Приложения”), щелкните Image Capture и выберите **Preferences...** из меню Image Capture application. Появится диалоговое окно настроек Image Capture; Выберите **Other...** (Прочее...) в меню **When a camera is connected, open** (Когда фотокамера подключена, откройте), затем выберите **FPVBridge** в папке “Applications/FinePixViewer” и нажмите **Open** (Открыть). Закройте Image Capture.

Mac OS X 10.6: Подсоедините фотокамеру и включите её. Откройте папку “Applications” (“Приложения”) и запустите Image Capture. Фотокамера появится в списке приборов **DEVICES**; выберите фотокамеру и выберите **FPVBridge** из меню **Connecting this camera opens** и затем щелкните **Choose** (Выбрать). Закройте Image Capture.

Установка завершена. Перейдите к разделу “Подключение фотокамеры” на стр. 80.

Подключение фотокамеры

- 1** Если изображения, которые нужно копировать, содержатся на карте памяти, вставьте карту в фотокамеру (📖 11).





Пользователям операционной системы Windows при первом запуске программы может понадобиться установочный диск Windows.

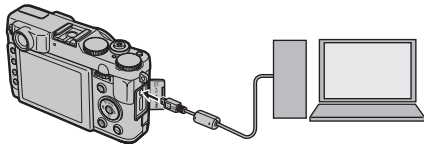

Сбой питания в ходе передачи может привести к потере данных или повреждению внутренней памяти или карты памяти. Перед подключением фотокамеры зарядите батарею.

- 2** Выключите фотокамеру и подсоедините входящий в комплект кабель USB, как показано на рисунке, вставляя разъемы до упора. Подсоедините фотокамеру непосредственно к компьютеру; не используйте концентратор USB или клавиатуру.



- 3** Нажмите  примерно на одну секунду, чтобы включить фотокамеру. Программа MyFinePix Studio или FinePixViewer запустится автоматически; следуйте инструкциям на экране, чтобы скопировать снимки на компьютер. Чтобы выйти из программы, не копируя снимки, нажмите **Cancel** (Отменить).



Если программа не запускается автоматически, она может быть неправильно установлена. Отсоедините фотокамеру и переустановите программу.

Чтобы посмотреть дополнительную информацию по использованию поставляемой программы, запустите программу и выберите соответствующую опцию из меню **Help** (Помощь).



- При наличии большого количества изображений на установленной карте памяти, программа может запускаться с задержкой, а также у Вас могут возникнуть проблемы с импортом и сохранением изображений. Используйте устройство для чтения карт памяти для передачи изображений.
- Убедитесь в том, что сообщение на компьютере о процессе копирования снимков исчезло, и индикаторная лампа на фотокамере погасла, перед тем, как выключить камеру или отсоединить USB кабель (если количество копируемых снимков очень большое, индикаторная лампа может продолжать гореть после исчезновения сообщения на дисплее компьютера). Невыполнение данного требования может привести к потере данных или повреждению внутренней памяти или карты памяти.
- Перед установкой или извлечением карт памяти отсоединяйте фотокамеру от компьютера.
- В некоторых случаях снимки, сохраненные на сервере в сети с помощью поставляемого программного обеспечения, могут быть доступны не так, как при работе с компьютером, не подключенном к сети.
- Пользователь оплачивает все расходы, связанные с услугами телефонной компании или Интернет провайдера при использовании услуг, которые требуют подключения к сети Интернет.

●● Отсоединение фотокамеры

Убедившись в том, что индикатор выключен, следуйте инструкциям на экране, чтобы выключить фотокамеру и отсоединить кабель USB.

●● Удаление поставляемых программ

Удаление программы производится перед ее переустановкой, или когда она больше не нужна. После выхода из программы и отсоединения фотокамеры переместите папку "FinePixViewer" из "Applications" ("Приложения") в Корзину и выберите **Empty Trash** (Очистить корзину) в меню **Finder** (Macintosh), или откройте панель управления и воспользуйтесь "Программы и компоненты" (Windows 7/Windows Vista) или "Установка и удаление программ" (Windows XP), чтобы удалить MyFinePix Studio. При работе в среде Windows появятся одно или два диалоговых окна с запросом на подтверждение; внимательно прочтите их содержание, прежде чем нажать **ОК**.

Использование меню: Режим съемки

Настройте параметры съемки с помощью меню настройки параметров съемки. Доступные опции зависят от выбранного режима съемки.

Использование меню съемки

1 Нажмите **MENU/OK** для показа на дисплее меню съемки.



2 Нажмите селекторную кнопку вверх или вниз для выбора элемента меню.



3 Нажмите селекторную кнопку вправо для показа опций для выделенного элемента.



4 Нажмите селекторную кнопку вверх или вниз для выделения желаемой опции.



5 Нажмите **MENU/OK** для выбора выделенной опции.



6 Нажмите кнопку **DISP/BACK**, чтобы выйти из меню.



Опции меню съемки

Значения по умолчанию приводятся в квадратных скобках [].

EXR Режим

Выбирает опцию для режима **EXR** (📖 28).

Adv. Режим

Выбирает сложный режим съемки (📖 29).

ПРОГРАММЫ

Выбирает программу для режима **SP** (📖 33).

ISO ЧУВСТВ-ТЬ ISO

Задаёт чувствительность фотокамеры к свету.

Опция	Описание
ABTO	Чувствительность регулируется автоматически в соответствии с условиями съемки.
ABTO (3200) / ABTO (1600) / ABTO (800) / ABTO (400)	Аналогично предыдущей установке, но чувствительность не будет превышать значений в скобках.
12800 / 6400 / 5000 / 4000 / 3200 / 2500 / 2000 / 1600 / 1250 / 1000 / 800 / 640 / 500 / 400 / 320 / 250 / 200 / 100	Чувствительность устанавливается на заданную значение, которое показывается на дисплее.

ЧУВСТВ-ТЬ ISO

Имейте в виду, что на снимках, сделанных с высокой чувствительностью, могут появляться крапинки.

**РАЗМЕР ИЗОБР.****[L] 4:3**

Выберите размер изображения и соотношение сторон для записи фотографий. *Размер Соотноше-
Большие фотографии можно ние сторон
распечатать большого размера без потери каче-
ства, а небольшие фотографии не заминают мно-
го памяти, что позволяет записать большее коли-
чество фотографий.*

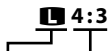
**Размер к соотношению сторон****Размер**

Опция	Печать размером до
L	34 × 25 см
M	24 × 18 см
S	17 × 13 см

Соотношение сторон

4:3: Фотографии имеют такие же пропорции, что и дисплей фотокамеры.

3:2: Фотографии имеют такие же пропорции, что и кадр 35 мм пленки.

16:9: Подходит для отображения на устройствах высокой точности (HD).

1:1: Фотографии квадратные.

КАЧЕСТВО ИЗОБР. [FINE]

Устанавливает степень сжатия для записи изображений.

Опция	Описание
FINE	Малое сжатие. Выберите для получения изображений более высокого качества.
NORMAL	Большое сжатие. Выберите эту опцию для большего количества изображений.

ДИНАМИЧ. ДИАПАЗОН [AVTO]

Регулирует контраст. Большие значения рекомендуются для сцен, включающих как солнечный свет, так и темные тени, или для увеличения контрастности с такими объектами, как солнечный свет на воде, ярко освещенные осенние листья, портреты, снимаемые на фоне голубого неба и белые объекты или люди в белой одежде. Однако имейте в виду, что на фотографиях, снятых с высокой чувствительностью, могут появляться крапинки. Если выбраны **AVTO**, то фотокамера автоматически выбирает значение от 100% до 400% в соответствии с условиями съемки.

Опция	Описание	
AVTO	100%	Увеличивает контраст при съемке в помещении или в пасмурную погоду. ↑ ↓
	200%	
	400%	
800%	Уменьшает потерю деталей в затененных областях снимка при фотографировании высококонтрастных сцен.	
1600%		







1600% и **800%** доступны, только если в режиме **EXR** выбран **ПРИОР. D-RANGE**.

МОДЕЛИРОВ. ПЛЕНКИ

[STD]

Моделирует эффект различных типов пленок, включая отпечатки коричневого цвета и черно-белые.

Опция	Описание
 (PROVIA/ СТАНДАРТНЫЙ)	Стандартное воспроизведение цветов. Подходит для разнообразных объектов, от портретов до пейзажей.
 (Velvia/ ЯРКИЙ)	Высококонтрастная палитра насыщенных цветов, подходящая для съемки природы.
 (ASTIA/ СЛАБАЯ)	Палитра мягких, менее насыщенных цветов.
 (МОНО- ХРОМНЫЙ)	Съемка черно-белых фотографий.
 (МОНОХР. + ЖЕЛТ.ФИЛЬТР)	Служит для съемки черно-белых изображений со слегка повышенным контрастом. При выборе этой установки также слегка снижается яркость тона неба.
 (МОНОХР. + КРАСН. ФИЛЬТР)	Служит для съемки черно-белых изображений с повышенным контрастом. При выборе этой установки также снижается яркость тона неба.
 (МОНОХР. + ЗЕЛЕН. ФИЛЬТР)	Смягчает тона кожи на черно-белых портретах
 (СЕПИЯ)	Съемка коричневых фотографий.

СДВИГ БАЛАН. БЕЛОГО

Баланс белого можно настроить точно. Отрегулируйте выбранную цветовую ось (**R-Cy**=Красный-Циановый или **B-Ye**=Синий-желтый) пошагово от +9 до -9 с шагом равным единице.

Color ЦВЕТ

[СТД]

Настройте плотность цвета.

RES РЕЗКОСТЬ

[СТД]

Выбирается увеличение или уменьшение резкости контуров.

H Tone ТОН СВЕТОВ

[СТД]

Выберите способ обработки светлых зон.

S Tone ТОН ТЕНЕЙ

[СТД]

Выберите способ обработки теней.

SNM СНИЖЕНИЯ ШУМА

[СТД]

Выберите число снижения помех.

🔍 УМНЫЙ ЦИФРОВОЙ ЗУМ [ОТКЛ]

При выборе **ВКЛ** умный цифровой зум увеличивает изображение в 2х, одновременно обрабатывая его для достижения яркости и высокого разрешения.



- Интеллектуальный цифровой зум может выключиться, когда выбирается другой режим.
- При использовании интеллектуального цифрового зума могут получаться фотографии худшего качества, чем с оптическим зумом.
- Время, требуемое для записи изображений, увеличивается.
- Результаты не видны на дисплее во время съемки.
- Интеллектуальный цифровой зум недоступен в непрерывном режиме или при записи видеофрагментов.

📷 УЛУЧШ. СТАБИЛИЗ. [ВКЛ]

Выберите **ВКЛ**, чтобы включить улучшение стабилизации в режиме **EXTRA** (📖 29).

👤 ОПРЕДЕЛЕНИЕ ЛИЦА

Выбирает функцию автоматического обнаружения лиц и устанавливает фокус и экспозицию для съемки портретов людей (📖 52).

📷 РЕЖИМ AF [🔧]

Определите метод выбора зоны фокусирования камерой в режиме фокусирования **AF-S** (📖 46). Учтите, что независимо от выбранной опции, фотокамера сфокусируется на предмете в центре монитора, если включен режим макросъемки (📖 36).

- **📷 МУЛЬТИ:** При нажатии кнопки затвора наполовину фотокамера определяет высококонтрастные объекты рядом с центром кадра и автоматически выбирает область фокусировки.
- **📷 ПО КАДРУ:** Выберите зону фокусирования ручную (📖 48).
- **📷 СЛЕЖЕНИЕ:** Расположите объект в пределах рамки фокусировки и нажмите селекторную кнопку влево. Фотокамера будет следить за объектом и настраивать фокус вслед за его движением в кадре.



Имейте в виду, что в режиме **📷** фотокамера фокусируется непрерывно, увеличивая расход батареи, а также процесс фокусировки может сопровождаться звуком перемещения элементов объектива.

[☞] РАСПОЗНАВАНИЕ ЛИЦ

Добавляет лица в базу данных распознавания лиц. Преимущество будет отдано этим объектам при работе интеллектуальной функции определения лица, и можно будет просматривать их имена и другую информацию во время просмотра снимков (📖 53).

[±] ВСПЫШКА

Настраивается яркость вспышки. Выберите величину между $+2/3$ EV и $-2/3$ EV. Установка по умолчанию ± 0 . Имейте в виду, что можно не получить желаемых результатов в зависимости от условий съемки и расстояния до объекта.

[🔍] ВНЕШНЯЯ ВСПЫШКА

Выберите **ВКЛ** при использовании опциональной вспышки (кроме изделий фирмы Fujifilm), установленной на горячем башмаке фотокамеры.



- Вспышка не может полностью осветить объект при выдержках менее $1/1000$ с.
- Используйте автоматическую или ручную настройку баланса белого (📖 49).
- Если встроенная вспышка поднимается, когда для опции **[🔍] ВНЕШНЯЯ ВСПЫШКА** выбрано значение **ВКЛ**, встроенная вспышка сработает один раз, чтобы подать сигнал для активации внешней вспышки.
- Внешнюю вспышку можно использовать в режимах **P**, **S**, **A**, **M** или **EXR** (только 📷 и 📷).
- Для внешних вспышек Fujifilm эта настройка не требуется.



- Фотокамера может использоваться со вспышками, в которых поддерживается регулировка диафрагмы, внешний экспомер и управление чувствительностью. Некоторые вспышки, специально предназначенные для работы с другими фотокамерами, использовать нельзя.
- Для получения информации о внешних вспышках Fujifilm, см. раздел Аксессуары от FUJIFILM (📖 107).

[📷] НАСТР. ПОЛЬЗОВАТ.

Позволяет сохранить настройки для режимов **P**, **S**, **A**, **M** и всех режимов **EXR** кроме  (📖 27).

ОТОБР.ПОЛЬЗ.НАСТР

Выберите объекты, отображаемые на LCD мониторе ( 6). Могут быть отображены следующие объекты:

РАМКА КАДРИР.*	ЭЛЕКТРОННЫЙ УРОВЕНЬ
ИНДИКАТОР РАССТ. АФ	ИНДИКАТОР РАССТ. РФ
БАЛАНС БЕЛОГО	ДИАФР./СКОР.ЗАТВ/ISO
ГИСТОГРАММА	ОСТАВШИЕСЯ КАДРЫ
РАЗМЕР/КАЧ-ВО ИЗОБР.	УРОВ.ЗАРЯДА БАТАРЕИ
ЭКСПОЗАМЕР	ВСПЫШКА
МОДЕЛИРОВ. ПЛЕНКИ	ДИНАМИЧ. ДИАПАЗОН
ЭКСПОКОРРЕКЦИЯ	

* Вы также можете выбрать тип сетки ( 103).

Местоположения данных объектов на дисплее приведены на страницах 5 – 6.

Виртуальный горизонт

При выборе **ЭЛЕКТРОННЫЙ УРОВЕНЬ** будет отображаться виртуальный горизонт. Фотокамера расположена ровно, когда две линии перекрываются.

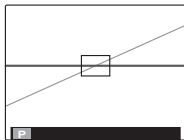

Виртуальный горизонт может не отображаться, если объектив фотокамеры направлен вверх или вниз.

РЕЖИМ ВИДЕО





Выбирает размер кадра для видеофрагментов ( 66).

РЕЖИМ AF (режим)



Эта опция регулирует способ выбора фотокамерой области фокусировки для видео.

Опция	Описание
 ЦЕНТРАЛЬНЫЙ	Фотокамера фокусируется на объекте, расположенном в центре кадра.
 СЛЕДЯЩИЙ	Фотокамера непрерывно подстраивает фокус в соответствии с изменениями расстояния до объекта в рамке фокусировки.



Имейте в виду, что в режиме  фотокамера фокусируется непрерывно, увеличивая расход батареи, а также процесс фокусировки может сопровождаться звуком перемещения элементов объектива.

Использование меню: Режим просмотра

Использование меню показа кадров

1 Нажмите , чтобы войти в режим воспроизведения.



2 Нажмите **MENU/OK** для вывода на дисплей меню просмотра снимков.



3 Нажмите селекторную кнопку вверх или вниз для выбора элемента меню.



4 Нажмите селекторную кнопку вправо для показа опций для выделенного элемента.



5 Нажмите селекторную кнопку вверх или вниз для выделения желаемой опции.



6 Нажмите **MENU/OK** для выбора выделенной опции.



7 Нажмите кнопку **DISP/BACK**, чтобы выйти из меню.



Опции меню показа кадров

ПОМОЩЬ ФОТОАЛЬБОМА

Создание альбомов из любимых фотографий ( 62).

ПОИСК ИЗОБРАЖЕНИЯ

Производит поиск снимков ( 61).

УДАЛИТЬ

Удаление всех выбранных фотографий ( 59).

ТЭГ ДЛЯ ЗАГРУЗКИ

Выберите изображения для загрузки на YouTube или Facebook, используя программу MyFinePix Studio (только для Windows).

■ **Выбор изображений для загрузки**

1 Выберите **YouTube** для загрузки видео на YouTube, **FACEBOOK** — для загрузки фотографий и видео на Facebook.

2 Нажимайте селектор влево или вправо для отображения фотографий и видео, и нажмите **MENU/OK**, чтобы подтвердить или отменить выбор. Нажмите **DISP/BACK** для выхода из этого режима после выбора всех нужных изображений.



- Для загрузки на YouTube можно выбрать только видео.
- Во время просмотра выбранные изображения отмечены знаками YouTube или FACEBOOK.

■ ВОССТАНОВИТЬ ВСЕ: Отмена выбора всех изображений

Выберите **ВОССТАНОВИТЬ ВСЕ**, чтобы отменить выбор всех изображений. Если количество изменяемых изображений слишком большое, на дисплее появится сообщение во время этой операции. Нажмите **DISP/BACK** для выхода до окончания операции.

■ Загрузка изображений (только Windows)

Выбранные изображения можно загрузить, используя опцию **YouTube/Facebook Upload** (Загрузка YouTube/Facebook) в программе MyFinePix Studio.

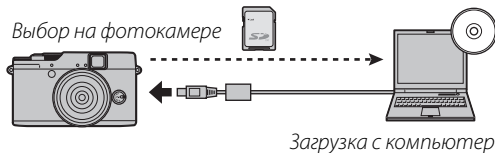

Для получения информации об установке MyFinePix Studio и подсоединении фотокамеры к компьютеру, см. раздел "Просмотр фотографий на компьютере" (📖 76).

СЛАЙД ШОУ

[МУЛЬТИ]

Показ фотографий в автоматизированном режиме слайд шоу. Выберите тип слайд шоу и нажмите **MENU/OK**, чтобы начать. В любой момент во время показа слайдов нажмите **DISP/BACK** для просмотра справки на экране дисплея. Слайд-шоу можно закончить в любое время нажатием кнопки **MENU/OK**.

Опция	Описание
НОРМАЛЬНОЕ	Нажмите селекторную кнопку влево или вправо, чтобы перейти к предыдущему или к следующему кадру. Выберите БОЛЕЕ ЧЕТКО для более плавной смены кадров.
БОЛЕЕ ЧЕТКО	Как описано выше, только фотокамера увеличивает лица, выбранные интеллектуальной функцией обнаружения лица.
МУЛЬТИ	Показывает несколько фотографий одновременно.



Во время слайд-шоу фотокамера не отключается автоматически.

RAW КОНВЕРТАЦИЯ RAW

Создание копий изображений RAW в формате JPEG (📖 55). Исходные данные изображения не меняются, что позволяет обрабатывать изображение RAW множеством разных способов.

1 Выберите **RAW КОНВЕРТАЦИЯ RAW** в меню воспроизведения.



2 Нажмите искатель вверх или вниз для выделения настройки и нажмите искатель вправо для выбора. Нажмите искатель вверх или вниз для выделения желаемой опции и нажмите **MENU/OK** для выбора и возврата к списку настроек. Повторите данные действия для корректировки дополнительных настроек.

3 Нажмите кнопку **RAW** для предварительного просмотра копии JPEG. Нажмите **MENU/OK**, чтобы сохранить копию или нажмите **DISP/BACK** для возврата на шаг 2.



Настройка	Описание
СЪЕМКА В УСЛ. БЛИКОВ	Создайте копию JPEG с использованием настроек, действовавших в момент съемки кадра.
PUSH/PULL-ОБРАБОТКА	Настройка экспозиции от -1 EV до +1 EV с шагом в 1/3 EV (📖 44).
ДИНАМИЧ. ДИАПАЗОН	Усиление деталей в светлых зонах для получения естественного контраста (📖 84).
МОДЕЛИРОВ. ПЛЕНКИ	Моделирование эффектов использования пленок различных типов (📖 85).
БАЛАНС БЕЛОГО	Настройка баланса белого (📖 49).
СДВИГ БАЛАН. БЕЛОГО	Тонкая настройка баланса белого (📖 85).
ЦВЕТ	Настройка цветовой плотности (📖 85).
РЕЗКОСТЬ	Усиление резкости или смягчение контуров (📖 85).
СНИЖЕНИЕ ШУМА	Обработка копии для снижения пятнистости (📖 85).
ТОН СВЕТОВ	Настройка светлых участков снимка (📖 85).
ТОН ТЕНЕЙ	Настройка теней (📖 85).
ЦВЕТ.ПРОСТР.	Выбор цветового пространства для цветовой воспроизведения (📖 104).

УДАЛ. ЭФ. КРАСН. ГЛАЗ

Если текущая фотография помечена иконкой , обозначающей, что она была сделана с использованием интеллектуальной функции удаления эффекта красных глаз, то эту функцию можно использовать для удаления эффекта красных глаз. Фотокамера произведет анализ изображения. При обнаружении эффекта красных глаз фотография будет обработана с созданием копии с уменьшением эффекта красных глаз.

- 1 Покажите на дисплее нужную фотографию.
- 2 Выберите  УДАЛ. ЭФ. КРАСН. ГЛАЗ в меню просмотра кадров.

- 3 Нажмите **MENU/OK**.



- Эффект красных глаз не может быть удален, если фотокамера не обнаруживает лицо или лицо снято в профиль. Результаты могут зависеть от сюжета. Эффект красных глаз нельзя удалить с фотографий, которые уже были обработаны с использованием функции удаления эффекта красных глаз, или с фотографий, сделанных на других устройствах.
- Время обработки изображения зависит от количества обнаруженных лиц.
- Копии, созданные с использованием функции  УДАЛ. ЭФ. КРАСН. ГЛАЗ, во время просмотра помечены значком .

ЗАЩИТИТЬ

Защищает фотографии от случайного удаления.

- 1 Выберите  **ЗАЩИТИТЬ** в меню просмотра кадров.
- 2 Выделите одну из следующих опций и нажмите **MENU/OK**:
 - **КАДР**: Защищает выбранные фотографии. Нажимайте селектор влево или вправо для просмотра фотографий, и нажмите **MENU/OK**, чтобы выбрать их или отменить выбор. Нажмите **DISP/BACK** для выхода из этого режима после окончания операции.
 - **ВЫБРАТЬ ВСЕ**: Защищает все фотографии.
 - **ВОССТАНОВИТЬ ВСЕ**: Снимает защиту со всех фотографий.



Защищенные фотографии будут удалены при форматировании карты памяти или внутренней карты (📖 99).

КАДРИРОВАНИЕ



Создает обрезанную копию текущего снимка.

- 1 Отобразите на дисплее нужную фотографию.
- 2 Выберите  **КАДРИРОВАНИЕ** в меню просмотра кадров.
- 3 Используйте кнопки  и  для увеличения и уменьшения масштаба, и используйте селекторную кнопку, чтобы прокрутить изображение, пока на дисплее не появится нужная часть.
- 4 Нажмите **MENU/OK** для показа на дисплее окна подтверждения.
- 5 Снова нажмите **MENU/OK** для сохранения обрезанной копии как отдельного файла.



Чем больше область кадрирования, тем больше получаются копии; все копии имеют соотношение сторон 4:3. Если размер окончательной копии будет , **ДА** будет показано желтым цветом.

Интеллектуальная функция обнаружения лица

Если фотография была сделана с использованием интеллектуальной функции обнаружения лица ( 52), то на дисплее отображается . Нажмите кнопку  для увеличения масштаба выбранного лица.

ИЗМЕНИТЬ РАЗМЕР

Создает малоформатную копию текущего снимка.

- 1 Отобразите на дисплее нужную фотографию.
- 2 Выберите  **ИЗМЕНИТЬ РАЗМЕР** в меню просмотра кадров.
- 3 Выделите размер и нажмите **MENU/OK**, чтобы открыть окно подтверждения.
- 4 Нажмите **MENU/OK** для сохранения малоформатной копии как отдельного файла.



Доступные размеры различаются в зависимости от размера исходного снимка.

ПОВОРОТ КАДРА

Поворачивает снимки, сделанные в книжной ориентации, чтобы они отображались в книжной ориентации на ЖК-дисплее.

- 1 Отобразите на дисплее нужную фотографию.
- 2 Выберите  **ПОВОРОТ КАДРА** в меню просмотра кадров.
- 3 Нажмите селекторную кнопку вниз для поворота фотографии по часовой стрелке на 90°, нажмите вверх для поворота на 90° против часовой стрелки.
- 4 Нажмите **MENU/OK**. Фотография автоматически будет отображаться в выбранной ориентации во время просмотра на фотокамере.



- Защищенные фотографии поворачивать нельзя. Снимите защиту перед поворотом фотографий (📖 92).
- Фотокамера может не поворачивать фотографии, снятые на других устройствах.

КОПИРОВАТЬ

Копирует фотографии с внутренней памяти на карту памяти.

- 1 Выберите  **КОПИРОВАТЬ** в меню просмотра кадров.
- 2 Выделите одну из следующих опций и нажмите селектор вправо:
 -  **ВСТР. П-ТЬ** →  **КАРТА**: Копирует фотографии с внутренней памяти на карту памяти.
 -  **КАРТА** →  **ВСТР. П-ТЬ**: Копирует фотографии с карты памяти на внутреннюю карту.
- 3 Выделите одну из следующих опций и нажмите **MENU/OK**:
 - **КАДР**: Копирует выбранные фотографии. Нажмите селекторную кнопку влево или вправо для просмотра фотографий и нажмите **MENU/OK** для копирования показываемой фотографии.
 - **ВСЕ КАДРЫ**: Копирует все фотографии.



- Копирование прекращается, когда полностью заполняется память карты, на которую производится копирование.
- Информация печати DPOF не копируется (📖 73).



ГОЛОСОВАЯ МЕТКА

Добавляет голосовую метку к текущей фотографии. Удерживайте фотокамеру на расстоянии примерно 20 см, говорите в микрофон, нажав **MENU/OK** для начала записи. Снова нажмите **MENU/OK**, чтобы закончить запись (запись остановится автоматически по истечении 30 секунд).



- Голосовую метку нельзя добавить к видеофрагментам или защищенным фотографиям. Перед записью голосовых меток снимите защиту с фотографий.
- Если у фотографии уже есть голосовая метка, на дисплее появятся опции. Выберите **ПЕРЕЗАПИСАТЬ**, чтобы заменить существующую голосовую метку.

Воспроизведение голосовых меток

Изображения с голосовыми метками при просмотре помечаются значком . Для воспроизведения голосовой метки выберите **ВОСПРОИЗВЕСТИ** для  **ГОЛОСОВАЯ МЕТКА** в меню просмотра.



- Фотокамера может не воспроизводить голосовые метки, записанные на других устройствах.
- Не закрывайте динамик во время воспроизведения.

СТЕРЕТЬ РАСПОЗН.

Удаляет ссылки на базу данных распознавания лиц с текущей фотографии. Когда выбрана эта опция, фотокамера увеличит ту область текущего снимка, которая соответствует лицу в базе данных распознавания лиц. Если это соответствие неверно, нажмите **MENU/OK**, чтобы удалить ссылку на базу данных распознавания лиц.



Ссылки для распознавания лиц нельзя удалить с копий размером  или менее.

РАСПЕЧАТАТЬ (DPOF)

Служит для выбора фотографий для печати на устройствах совместимых с DPOF и PictBridge ( 71).

☑ СООТНОШЕНИЕ**[4:3]**

Выбирает способ отображения фотографий на устройствах высокой четкости (HD) с соотношением сторон 4:3 (эта опция доступна только при подключенном кабеле HDMI). Выберите **16:9** для показа изображения на экране с обрезанными верхней и нижней частями, **4:3** для показа всего изображения с черными полосами по обе стороны.

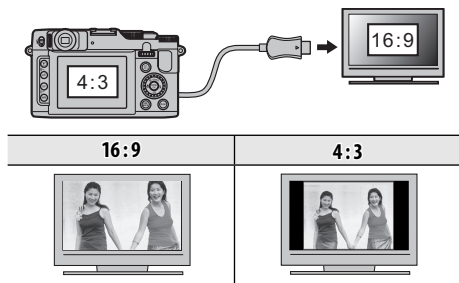

Фотографии с соотношением сторон 16:9 отображаются на полный экран, а фотографии с соотношением сторон 3 : 2/1 : 1 отображаются в черной рамке.

Использование меню установки параметров

1 Откройте на дисплее Меню установки параметров.

1.1 Нажмите **MENU/OK** для отображения на дисплее меню для текущего режима.



1.2 Нажмите селекторную кнопку влево, чтобы перейти к левым вкладкам.



1.3 Нажмите селекторную кнопку вверх или вниз, чтобы выбрать SET.



Отобразится меню настройки.



закладка

2 Отрегулируйте параметры.

2.1 Для активации меню настройки переключите селектор вправо.



2.2 Нажмите селекторную кнопку вверх или вниз для выбора элемента меню.



2.3 Нажмите селекторную кнопку вправо для показа опций для выделенного элемента.



2.4 Нажмите селекторную кнопку вверх или вниз для выбора нужной опции.



2.5 Нажмите **MENU/OK** для выбора выделенной опции.



2.6 Нажмите кнопку **DISP/BACK**, чтобы выйти из меню.



Опции меню установки параметров

Значения по умолчанию приводятся в квадратных скобках [].



ДАТА/ВРЕМЯ





Устанавливает часы фотокамеры (📖 17).

РАЗН. ЧАСОВ [🏠]

Во время путешествия пользуйтесь этой опцией для мгновенного переключения часов фотокамеры со времени вашего часового пояса на местное время в месте вашего пребывания. Чтобы указать разницу во времени между местным часовым поясом и часовым поясом у Вас дома:

- 1 Выделите  МЕСТНОЕ и нажмите селектор вправо.
- 2 Воспользуйтесь селектором, чтобы выбрать разницу во времени между местным часовым поясом и часовым поясом у Вас дома.
- 3 Нажмите **MENU/OK**.

Для переключения с местным часовым поясом и часовым поясом у Вас дома, выделите  МЕСТНОЕ или  ДОМ и нажмите **MENU/OK**.





Опция	Описание
 ДОМ	Переключает на время, выбранное на данный момент для  ДАТА/ВРЕМЯ (см. выше).
 МЕСТНОЕ	Переключает на местное время. Если выбирается эта опция, то  , время и дата будут отображаться желтым цветом в течение трех секунд при каждом включении фотокамеры.
 言語/LANG.	

Выберите язык (📖 17).

БЕСШУМНЫЙ [ОТКЛ]

Выберите **ВКЛ**, чтобы отключить динамик, вспышку и вспомогательную подсветку AF при съемке в таких условиях, когда звуки или свет от фотокамеры могут быть нежелательными (имейте в виду, что вспышка все равно будет срабатывать в режиме ).

ВОССТАНОВИТЬ

Восстанавливает все настройки кроме  ДАТА/ВРЕМЯ,  РАЗН. ЧАСОВ,  ЦВЕТ ФОНА, и  ВИДЕО ВЫХОД с использованием значений по умолчанию.

1 Выделите  ВОССТАНОВИТЬ и нажмите селектор вправо, чтобы открыть окно подтверждения.

2 Выделите **ДА** и нажмите **MENU/OK**.

ФОРМАТИРОВАТЬ

Если в фотокамеру вставлена карта памяти, то эта опция производит форматирование карты памяти. При отсутствии карты памяти в фотокамере эта опция производит форматирование внутренней памяти.



- Все данные, включая защищенные фотографии, будут удалены при форматировании карты памяти или внутренней карты. Не забывайте копировать нужные фотографии на компьютер или другое устройство.
- Не открывайте отсек батарей в процессе форматирования.

ОТОБР. ИЗОБ.

[1,5 СЕК]

Выбирает продолжительность показа фотографии на ЖК-дисплее после съемки.

Опция	Описание
3 СЕК	Фотографии отображаются на дисплее три секунды (3 СЕК) или 1,5 секунды (1,5 СЕК). Цвета могут отличаться от цветов на окончательном снимке.
1,5 СЕК	
УВЕЛИЧИТЬ(ДАЛЬШЕ)	Фотографии отображаются на дисплее до тех пор, пока не будет нажата кнопка MENU/OK .
ОТКЛ	Фотографии не отображаются на дисплее после съемки.



ОТКЛ не дает эффекта в режиме непрерывной съемки.

№ НОМЕР КАДРА

[ЗАМ]

Новые фотографии сохраняются в файлах изображений с использованием 4-значного номера файла, который получается прибавлением к последнему использованному номеру файла единицы. Номер файла отображается при просмотре кадров, как показано на рисунке справа. Опция **№** НОМЕР КАДРА определяет, сбрасывается ли нумерация файлов на 0001, когда вставляется новая карта памяти, форматируется текущая карта памяти или внутренняя память.

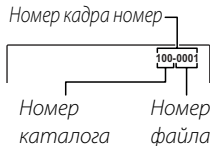

Опция	Описание
ЗАМ	Нумерация продолжается с последнего использованного номера файла или первого имеющегося номера файла, в зависимости от того, что больше. Выберите эту опцию для уменьшения количества фотографий с одинаковыми номерами файлов.
ЗАМЕНА	Нумерация сбрасывается на 0001 после форматирования или вставки новой карты памяти.



- Если номер кадра достигает 999-9999, спуск затвора будет заблокирован (☒ 117).
- Выбор **☑** ВОССТАНОВИТЬ (☒ 99) устанавливает **№** НОМЕР КАДРА в режим **ЗАМ**, но не сбрасывает номер файла.
- Номера фотографий, сделанных другими фотокамерами, могут иметь другую структуру.

☑ УРОВ. ГРОМКОСТИ

[☑ | 🔊]

Регулирует громкость звуков, издаваемых при работе элементов управления фотокамерой. Выберите **🔊** ОТКЛ (бесшумно), чтобы отключить звук элементов управления.

☑ ГРОМК. ЗАТВ.

[☑ | 🔊]

Регулирует громкость звуков, издаваемых при спуске затвора. Выберите **🔊** ОТКЛ (бесшумно), чтобы отключить звук при спуске затвора.

☑ ЗВУК ЗАТВОРА

[🎵 | 1]

Выберите звук, издаваемый затвором.

[M] ГРОМК. ВОСП. [7]

Регулирует громкость воспроизведения видеосегмента и голосовой метки.

[S] ЯРКОСТЬ LCD [0]

Регулирует яркость дисплея..

[OFF] АВТО ВЫКЛ. [2 МИН]

Выбирает временной интервал, после которого фотокамера автоматически выключится, если не выполняются никакие действия. Чем короче интервал, тем медленнее расходуется заряд батареи. Если выбран параметр **ОТКЛ**, фотокамеру необходимо выключать в ручном режиме. Имейте в виду, что в некоторых случаях фотокамера выключается автоматически, даже если выбран параметр **ОТКЛ**.

[ON] РЕЖ.БЫСТР.ВКЛ. [ОТКЛ]

Позволяет фотокамере включаться быстрее после отключения (**ВКЛ/ОТКЛ**).



Данная опция увеличивает расход батареи.

[Fn] КНОПКА Fn Fn: [ISO] RAW: [RAW]

Выберите функцию, предназначенную кнопке **Fn** и **RAW** (51).

[M] РЕЖ. СТАБИЛИЗАЦИИ [M, O]

Выберите одну из следующих опций стабилизации изображения:

Опция	Описание
[M, O] НЕПРЕРЫВНОЕ + ДВИЖЕНИЕ	Стабилизация изображения включена. Если выбрана + ДВИЖЕНИЕ , то фотокамера настроит выдержку для уменьшения размытости движения при обнаружении движущихся объектов.
[M], НЕПРЕРЫВНЫЙ	
[M]₂ СЪЕМКА + ДВИЖЕНИЕ	Как описано выше, за исключением того, что стабилизация изображения выполняется только тогда, когда кнопка спуска затвора нажата на половину, или после спуска затвора.
[M]₂ ПРИ СЪЕМКЕ	
ОТКЛ	Стабилизация изображения выключена. Выбирайте эту опцию, когда используете штатив.



+ ДВИЖЕНИЕ не дает результат, когда чувствительность установлена на постоянное значение, и может также быть недоступной при других комбинациях настроек. Результат может отличаться в зависимости от условий освещения и скорости движения объекта.

УДАЛ. ЭФ. КРАСН. ГЛАЗ [ОТКЛ]

Выберите **ВКЛ** для удаления эффекта красных глаз, вызываемого вспышкой при съемке с интеллектуальной функцией определения лица.



- Удаление эффекта красных глаз происходит только в том случае, если определяется лицо.
- Функция удаления эффекта красных глаз недоступна для изображений в формате RAW.

ПОДСВЕТКА АФ [ВКЛ]

Если выбрана опция **ВКЛ**, то будет загораться лампа подсветки АФ, помогая при автофокусировке.



- В некоторых случаях фотокамера не может сфокусироваться с помощью лампы подсветки автофокуса. Если фотокамера не может сфокусироваться в режиме макросъемки, попробуйте увеличить расстояние до объекта.
- Не светите лампой подсветки автофокуса в глаза снимаемого человека.

РЕЖ. БЛОКИР. АЭ/АФ [P]

Если **ВКЛ. БЛОК. АЭ/АФ НАЖ** выбрана, то фокус и/или экспозиция будут заблокированы, пока нажата кнопка **AFL/AEL**. Если выбран переключатель **ПЕ-РЕКЛ. БЛОК. АЭ/АФ**, экспозиция и/или фокус блокируются при нажатой кнопке **AFL/AEL** и остаются заблокированными до повторного нажатия кнопки (📖 35).

КНОПКА БЛОК. АЭ/АФ [AE-L]

Выберите, будет ли кнопка **AFL/AEL** служить для блокировки только экспозиции, только фокуса или экспозиции и фокуса одновременно (**AE-L / AF-L / AE+AF**).

RAW [ОТКЛ]

Определите, будут ли записываться фотографии RAW (📖 55).

ПРОВЕРКА ФОКУСА [ВКЛ]

При выборе **ВКЛ** для **MF ПРОВЕРКИ ФОКУСА** изображение увеличится на дисплее для улучшения фокусирования при вращении диска подкоманды в режиме ручного фокусирования (📖 46, 47). Фотокамера должна быть в режиме ручной настройки фокуса.

DISK UPRAVL.FOKUSIR [CW]

Выберите направление, в котором вращается диск подкоманды, для увеличения расстояния фокусирования.

ЕДИНИЦЫ ШКАЛЫ ФОКУСИРОВКИ [МЕТРЫ]

Выберите единицы измерения, используемые для индикатора расстояния фокусировки (46).

РАМКА КАДРИР.

КОМП. СЕТКА 9

Выберите тип сетки кадрирования, отображаемой в режиме съемки.





КОМП. СЕТКА 9	КОМП. СЕТКА 24	HD КАДР
		
<p>Помогает составить композицию по "правилу одной трети".</p>	<p>Сетка шесть на четыре.</p>	<p>Кадрируйте снимки HD по шаблону обрезки, отмеченному линиями сверху и снизу дисплея.</p>

ЦВЕТ.ПРОСТР. [sRGB]

Выберите цветовую гамму для цветовоспроизведения.

Опция	Описание
sRGB	Рекомендуется в большинстве случаев.
Adobe RGB	Предназначено для коммерческой печати.

СОХР ИСХ ИЗОБРАЖ [ОТКЛ]

Выберите **ВКЛ**, чтобы сохранить необработанные копии непрерывных панорам  или фотографий, снятых с использованием  **УДАЛ. ЭФ. КРАСН. ГЛАЗ**,  **ПОВТОРНАЯ СЪЁМКА** или  **ГРАДАЦИЯ ТОНОВ**.

АВТОПОВ. -ПРОСМ. [ВКЛ]

Выбор **ВКЛ** автоматически поворачивает снимки вертикально (книжная ориентация) во время просмотра.

ЦВЕТ ФОНА [Чёрный]

Выбирает цветовую схему.

ПОДСКАЗКИ [ВКЛ]

Выбирает, показывать подсказки и элементам управления или нет.

ВИДЕО ВЫХОД

Выбирает режим видео для подсоединения телевизора.



Опция	Описание
NTSC	Выберите этот режим для подсоединения к видео устройствам в Северной Америке, странах Карибского бассейна и в некоторых странах Восточной Азии.
PAL	Выберите этот режим для подсоединения к видео устройствам в Великобритании, большинстве стран Европы, Австралии, Новой Зеландии и странах Азии и Африки.

СБРОС ПОЛЬЗ. НАСТР.

Производит сброс всех установок для режима **C1/C2**. Отобразится диалоговое окно подтверждения, нажмите селекторную кнопку влево или вправо, чтобы выделить **ДА**, и нажмите **MENU/OK**.

РЕЖИМЫ ПИТАНИЯ [ON]

Оптимизация работы фотокамеры для продления срока службы батареи или улучшения качества изображения на дисплее.

Опция	Описание
 ЭКОНОМ. РЕЖИМ	Снижение частоты обновления кадров на экране. Если в течение некоторого периода времени не выполнялось никаких операций, экран затемняется для экономии энергии, но изображение на нем можно восстановить, задействовав органы управления фотокамерой. Выберите эту опцию для экономии энергии.
 ЯРКИЙ LCD	Выберите эту опцию для увеличения яркости дисплея и улучшения качества изображения, а также для более длительной задержки перед выключением монитора с целью сбережения заряда батарей.



 **ЭКОНОМ. РЕЖИМ** не работает при включенной интеллектуальной функции обнаружения лиц.



Дополнительные аксессуары

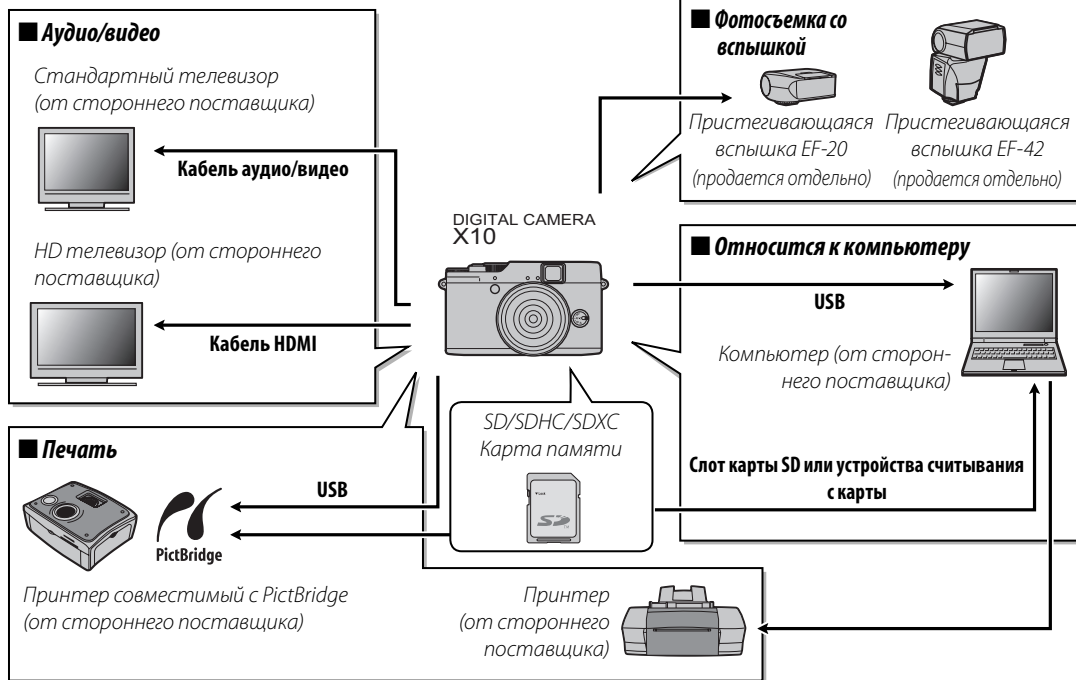

Эта фотокамера поддерживает большой выбор аксессуаров FUJIFILM и других производителей.

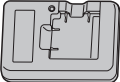

Аксессуары от FUJIFILM

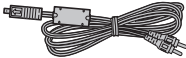
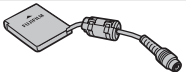
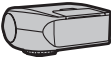
От компании FUJIFILM доступны следующие дополнительные аксессуары. Для получения последней информации об аксессуарах, доступных у Вас в регионе, поинтересуйтесь у своего местного представителя компании FUJIFILM или посетите сайт http://www.fujifilm.com/products/digital_cameras/index.html.

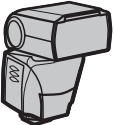
Аккумуляторные ионно-литиевые батареи	NP-50: При необходимости можно приобрести дополнительные аккумуляторные батареи NP-50 большой емкости.	
Зарядные устройства	BC-45W: При необходимости можно приобрести запасное зарядное устройство. Зарядное устройство BC-45W заряжает батарею NP-50 примерно за 150 минут при температуре +20 °C.	
Адаптер переменного тока	AC-5VX (требуется соединитель постоянного тока CP-50): Используются для продолжительного просмотра снимков или при копировании фотографий на компьютер (форма адаптера и вилки различаются в зависимости от региона продажи).	
Кабель Аудио/Видео	AV-C1: для просмотра изображений на телевизоре.	
Соединители постоянного тока	CP-50: Используется для подсоединения адаптера переменного тока AC-5VX к фотокамере.	
Shoe Mount Flash	EF-20: Вспышка, пристегивающаяся на горячий башмак, ведущее число фотовспышки: 20 (ISO 100), совместимо с i-TTL, способность отражателя: до 90°, источник питания: 2 батареи размера AA 1,5В	

Shoe Mount Flash	EF-42: ИВспышка, пристегивающаяся на горячий башмак, ведущее число фото-вспышки: до 42 (ISO 100), автоматическое изменение масштаба: 24-105 мм (эквивалент формату 135), совместимо с i-TTL, способность отражателя: до 90°, источник питания: 4 батареи размера AA 1,5В Задайте "Format setting" на "35 mm" при использовании EF-42 и X10.	
Кожаные чехол	LC-X10: Этот кожаный чехол, предназначенный для использования исключительно с X10 сочетает в себе практичность с богатым внешним видом кожи и поставляется вместе с плечевым ремнем, сделанным из того же материала. Фотографировать можно, не вынимая камеру из чехла.	
Крышка объектива	LH-X10: Данная алюминиевая бленда, которая может использоваться исключительно с X10, поставляется вместе с кольцом адаптера, изготовленным из того же материала. Кольцо адаптера также используется при подсоединении фильтров ф52 мм, которые можно приобрести у сторонних поставщиков.	

Подсоединение бленд

- 1 Подсоедините бленду и кольцо адаптера, как это показано на рисунке.

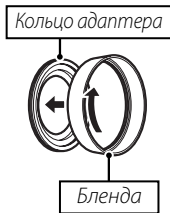

- 2 Прикрепите бленду к камере с помощью подсоединенного кольца адаптера. Поверните бленду, как это показано на рисунке.

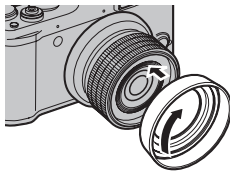

Храните крышку объектива в надежном месте, когда она не используется.

Подсоединение фильтров (можно приобрести у сторонних поставщиков)

- 1 Снимите кольцо адаптера с бленды, как это показано на рисунке.

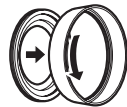

- 2 Присоедините кольцо адаптера к камере. Поверните кольцо адаптера, как это показано на рисунке.

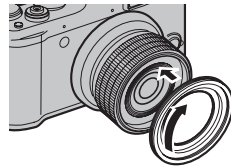

- 3 Подсоедините фильтр к кольцу адаптера. Для получения более подробной информации обратитесь к руководству по эксплуатации, прилагаемому к фильтру.



- Можно подсоединять только фильтры ф52 мм.
- Храните крышку объектива в надежном месте, когда она не используется.
- Запрещается подсоединять фильтры непосредственно к камере. Обязательно используйте кольцо адаптера.
- Бленду можно подсоединять после подсоединения фильтра.

Уход за фотокамерой

Чтобы гарантировать работу фотокамеры на длительное время, соблюдайте следующие меры.

Хранение и эксплуатация

Если фотокамера не используется длительное время, извлеките из нее аккумуляторную батарею и карту памяти. Не храните, и не эксплуатируйте фотокамеру в таких местах, в которых фотокамера может подвергаться воздействию:

- дождя, пара или дыма
- повышенной влажности или пыли
- прямых солнечных лучей или высокой температуры, например, в закрытом автомобиле в солнечный день
- слишком низкой температуры
- сильной вибрации
- сильных магнитных полей, например, около антенн передатчиков, высоковольтных линий, радаров, электродвигателей, трансформаторов или магнитов
- агрессивных химических веществ, например, пестицидов
- контакта с изделиями из резины и винаила

■ Вода и песок

Воздействие воды и песка может также повредить фотокамеру, ее внутренние электрические цепи и механизмы. При использовании фотокамеры на пляже или на побережье не допускайте попадания на фотокамеру воды или песка. Не кладите фотокамеру на мокрую поверхность.

■ Конденсация

Резкое повышение температуры, например, при входе в отапливаемое помещение с улицы в морозный день, может привести к образованию конденсата внутри фотокамеры. Если это произойдет, выключите фотокамеру и подождите один час перед тем, как снова ее включать. При образовании конденсата на карте памяти извлеките карту и подождите, пока конденсат не испарится.

Чистка

Для удаления пыли с объектива и дисплея пользуйтесь грушей для обдува, затем осторожно протрите мягкой сухой тканью. Оставшиеся пятна можно удалить, аккуратно протерев объектив специальной бумагой для чистки объектива FUJIFILM с нанесенным на нее небольшим количеством жидкости для чистки объектива. Необходимо соблюдать осторожность, чтобы не поцарапать объектив и дисплей. Корпус фотокамеры можно протирать мягкой сухой тканью. Не используйте спирт, растворитель или другие агрессивные химические вещества.

Путешествия

Перевозите фотокамеру в сумке ручной клади. Сдаваемый багаж может подвергаться сильным механическим воздействиям, что может повредить фотокамеру.

Проблемы и решения





Питание и батарея

Проблема	Устранение
Фотокамера не включается.	<ul style="list-style-type: none">• Кольцо зума (переключатель ON/OFF) неправильно вращается: Поверните кольцо зума в положение OFF, а затем снова поверните кольцо зума на отметку между 28 и 112 (🗨 15).• Батарея разряжена: Зарядите батарею или вставьте полностью заряженную запасную батарею (🗨 10).• Батарея вставлена неправильно: Вставьте батарею заново правильно (🗨 11).• Не зашелкнута крышка отсека батареи: Защелкните крышку отсека батареи (🗨 11).• Адаптер переменного тока и соединитель постоянного тока подсоединены неправильно: Заново подсоедините адаптер переменного тока и соединитель постоянного тока.
Батарея слишком быстро разряжается.	<ul style="list-style-type: none">• Холодная батарея: Прогрейте батарею, поместив ее в карман или другое теплое место, затем заново вставьте ее в фотокамеру непосредственно перед съемкой.• Загрязнены контакты батареи: Удалите загрязнение с контактов батареи мягкой сухой тканью.• 🗨 ЯРКИЙ LCD выбран для 🗨 РЕЖИМЫ ПИТАНИЯ: Выберите 🗨 ЭКОНОМ. РЕЖИМ, чтобы уменьшить расход заряда батарей (🗨 105).• 🗨 выбран для режима съемки: Выберите режим 🗨, чтобы уменьшить расход заряда батареи (🗨 23).• 🗨 СЛЕЖЕНИЕ выбирается для 🗨 РЕЖИМА AF: Выберите другой режим AF (🗨 86).• AF-C выбран для режима фокуса: Выберите другой режим фокуса (🗨 46).• Батарея заряжалась много раз: Батарея достигла конца срока службы. Приобретите новую батарею.
Фотокамера неожиданно отключается.	<ul style="list-style-type: none">• Кольцо зума (переключатель ON/OFF) неправильно вращается: Поверните кольцо зума в положение OFF, а затем снова поверните кольцо зума на отметку между 28 и 112 (🗨 15).• Батарея разряжена: Зарядите батарею или вставьте полностью заряженную запасную батарею (🗨 10).• Отсоединен адаптер переменного тока или соединитель постоянного тока: Заново подсоедините адаптер переменного тока и соединитель постоянного тока
Зарядка не начинается.	Вставьте батарею заново правильно и проверьте, вставлено ли зарядное устройство в розетку (🗨 10).
Зарядка протекает медленно.	Заряжайте батарею при комнатной температуре (🗨 iv).
Индикатор зарядки загорается, но батарея не заряжается.	<ul style="list-style-type: none">• Загрязнены контакты батареи: Удалите загрязнение с контактов батареи мягкой сухой тканью.• Батарея заряжалась много раз: Батарея достигла конца срока службы. Приобретите новую батарею. Если батарея все равно не заряжается, обратитесь к своему дилеру FUJIFILM.• Батарея слишком горячая или слишком холодная: Подождите, пока температура батареи стабилизируется (🗨 10).

Меню и сообщения на дисплее

Проблема	Устранение
Меню и сообщения не на русском языке.	Выберите РУССКИЙ для  言語/LANG. (📖 17, 98).

Съемка

Проблема	Устранение
Фотокамера не снимает, когда нажимается кнопка затвора.	<ul style="list-style-type: none"> • Заполнена память: Вставьте новую карту памяти или удалите фотографии (📖 12, 59). • Не отформатирована память: Отформатируйте карту памяти или внутреннюю память (📖 99). • Загрязнены контакты карты памяти: Удалите загрязнение с контактов мягкой сухой тканью. • Карта памяти повреждена: Вставьте новую карту памяти (📖 12). • Батарея разряжена: Зарядите батарею или вставьте полностью заряженную запасную батарею (📖 10). • Фотокамера автоматически отключилась: Включите фотокамеру (📖 15). • Индикатор горел оранжевым цветом, когда Вы попытались записать панораму: Подождите, пока индикатор погаснет (📖 21).
ЖК-дисплей темнеет после съемки.	ЖК-дисплей может темнеть, пока заряжается вспышка. Подождите, пока вспышка зарядится (📖 37).
Фотокамера не фокусируется.	<ul style="list-style-type: none"> • Объект находится слишком близко к объективу: Выберите режим макросъемки (📖 36). • Объект находится слишком далеко от объектива: Отмените режим макросъемки (📖 36). • Объект не подходит для автоматической фокусировки: Воспользуйтесь блокировкой автофокуса (📖 34).
Фотографии не одинакового размера.	Если  выбран для  РАЗМЕР ИЗОБР. в режиме  , то фотокамера оптимизирует не только чувствительность и другие установки, но и размер изображения. Чтобы все фотографии записывались с одинаковым размером, выберите другой параметр для  РАЗМЕР ИЗОБР. (📖 83).
Режим макросъемки недоступен	Выберите другой режим съемки (📖 23).
Интеллектуальная функция определения лица недоступна.	Интеллектуальная функция определения лица недоступна в текущем режиме съемки: Выберите другой режим съемки (📖 23).



Проблема	Устранение
Не обнаруживается лицо.	<ul style="list-style-type: none"> • Лицо человека закрыто солнцезащитными очками, головным убором, длинными волосами или другими предметами: Уберите лишние предметы. • Лицо занимает лишь незначительную область кадра: Измените композицию так, чтобы лицо объекта занимало большую область кадра (📖 34). • У фотографируемого человека голова наклонена или находится горизонтально: Попросите его держать голову прямо. • Фотокамера наклонена: Держите фотокамеру ровно (📖 19). • Лицо человека плохо освещено: Снимайте при ярком свете.
Выбран не тот объект.	Выбранный объект находится ближе к центру кадра, чем главный объект. Заново скомпонуйте кадр или включите функцию обнаружения лица и снимите кадр, используя блокировку фокуса (📖 34).
Вспышка не срабатывает.	<ul style="list-style-type: none"> • Вспышка недоступна в текущем режиме съемки: Выберите другой режим съемки (📖 23). • Фотокамера в режиме супер макросъемки или непрерывной съемки: Выключите режим супер макросъемки или непрерывной съемки (📖 36). • Батарея разряжена: Зарядите батарею или вставьте полностью заряженную запасную батарею (📖 10). • Фотокамера в бесшумном режиме: Отключите бесшумный режим (📖 98). • Вспышка не поднята: Поднимите вспышку (📖 37).
Некоторые режимы работы со вспышкой недоступны.	<ul style="list-style-type: none"> • Нужный режим работы со вспышкой недоступен в текущем режиме съемки: Выберите другой режим съемки (📖 23). • Фотокамера в бесшумном режиме: Отключите бесшумный режим (📖 98).
Вспышка не полностью освещает объект.	<ul style="list-style-type: none"> • Объект находится за пределом радиуса действия вспышки: Поместите объект в пределах радиуса действия вспышки (📖 122). • Закрыто окно вспышки: Держите фотокамеру правильно (📖 19). • Выбрана короткая выдержка: Выберите более длинную выдержку (📖 25, 26).
Фотографии размыты.	<ul style="list-style-type: none"> • Загрязнен объектив: Почистите объектив (📖 110). • Закрыт объектив: Уберите лишние предметы, закрывающие объектив (📖 19). • Во время съемки появляется значок !AF, а рамка фокусировки отображается красным: Проверьте фокус перед съемкой (📖 116). • Во время съемки появляется значок !S: Используйте вспышку или штатив (📖 37).
Фотографии в крапинку.	<ul style="list-style-type: none"> • Длинная выдержка выбрана при высоких температурах: Это — нормальное явление и не означает неисправность. • Фотокамера использовалась продолжительное время при высоких температурах или появилось предупреждение о температуре: Выключите фотокамеру и подождите, пока она остынет.

Проблема	Устранение
Фотографии не записываются.	Во время съемки была прервана подача питания. Выключайте фотокамеру перед подсоединением адаптера переменного тока или соединителя постоянного тока. Если оставить фотокамеру включенной, это может повредить файлы, карту памяти или внутреннюю память.
Дисплей видеосъемки не четкий.	Диоптрическая коррекция неверно настроена: Прокручивайте диоптрический регулятор вверх и вниз до тех пор, пока дисплей видеосъемки не будет четко сфокусирован (☞ 4).
На LCD мониторе ничего не отображается.	Режим дисплея настроен на LCD SWITCHED OFF (LCD ВЫКЛЮЧЕН): Нажмите DISP/BACK для выбора другого режима дисплея (☞ 6).
Звуки, издаваемые фотокамерой, записываются с видеофрагментами.	<ul style="list-style-type: none"> ☑ СЛЕДЯЩИЙ выбран для РЕЖИМ AF: Выберите другой режим AF (☞ 86). ☑ Включена интеллектуальная функция обнаружения лица: Выключите интеллектуальную функцию обнаружения лица (☞ 52).

Просмотр кадров





Проблема	Устранение
Зернистые фотографии.	Фотографии были сделаны фотокамерами других марок или моделей.
Увеличение во время показа кадров недоступно.	Фотография сохранена в 60i или относится к фотокамере другого года выпуска или модели (☞ 57).
Нет звука при воспроизведении голосовых меток и видеофрагментов.	<ul style="list-style-type: none"> ☑ Фотокамера в бесшумном режиме: Отключите бесшумный режим (☞ 98). ☑ Слишком низкая громкость воспроизведения: Отрегулируйте громкость воспроизведения (☞ 101). ☑ Был закрыт микрофон: Держите фотокамеру правильно во время записи (☞ 2). ☑ Закрыт динамик: Держите фотокамеру правильно во время воспроизведения (☞ 2).
Выбранные фотографии не удаляются.	Некоторые фотографии, которые Вы хотите удалить, защищены. Снимите защиту, используя то устройство, с помощью которого эта защита была установлена (☞ 92).
Нумерация кадров неожиданно сбрасывается.	Была открыта крышка отсека батареи при включенной фотокамере. Перед тем как открыть крышку отсека батареи, выключите фотокамеру (☞ 15).

Подключения/Разное

Проблема	Устранение
Нет изображения или звука.	<ul style="list-style-type: none"> • Фотокамера неправильно подсоединена: Правильно подсоедините фотокамеру (📖 68). • Кабель аудио/видео кабель был подключен во время просмотра видеофрагмента: Подсоедините кабель после окончания воспроизведения видеофрагмента. • Вход на телевизоре переключен на “TV”: Поставьте вход на “VIDEO”. • Фотокамера не установлена на правильный видео стандарт: Выберите для опции  ВИДЕО ВЫХОД фотокамеры установку в соответствии с типом телевизора (📖 104). • Слишком низкий уровень громкости телевизора: Отрегулируйте громкость.
Нет цвета	Выберите для опции  ВИДЕО ВЫХОД фотокамеры установку в соответствии с типом телевизора (📖 104).
Компьютер не распознает фотокамеру.	Проверьте правильность соединения фотокамеры и компьютера (📖 80).
Нельзя отправить RAW или JPEG файлы на компьютер.	Используйте стандартное программное обеспечение для отправки изображений (📖 76).
Фотографии не печатаются.	<ul style="list-style-type: none"> • Фотокамера неправильно подсоединена: Подсоедините фотокамеру правильно (📖 70). • Выключен принтер: Включите принтер.
Печатается только один экземпляр/Не печатается дата.	Принтер не совместим с PictBridge.
Фотокамера не реагирует.	<ul style="list-style-type: none"> • Временная неисправность фотокамеры: Выньте и снова вставьте батарею (📖 11), или отсоедините и снова подсоедините блок питания переменного тока / соединитель постоянного тока. • Батарея разряжена: Зарядите батарею (📖 10) или вставьте полностью заряженную запасную батарею (📖 11).
Фотокамера не работает, как следует.	Выньте и снова вставьте батарею (📖 11) или отсоедините и снова подсоедините блок питания переменного тока / соединитель постоянного тока. Обратитесь к своему дилеру FUJIFILM в случае, если проблема не устраняется.
Необходимо воспользоваться блоком питания переменного тока и соединителем постоянного тока за границей.	Проверьте маркировку блока питания переменного тока. Рабочее напряжение для блока питания переменного тока 100 – 240 В. Проконсультируйтесь с туристическим агентством, понадобится ли сетевой адаптер для розетки.
Нет звука.	Отключите бесшумный режим (📖 98).

Предупреждающие сообщения и окна

На ЖК-дисплее отображаются следующие предупреждения:

Предупреждение	Описание
 (красный)	Низкий заряд батареи. Зарядите батарею (📖 10) или вставьте полностью заряженную запасную батарею (📖 11).
 (мигающий красный)	Батарея полностью разряжена. Зарядите батарею (📖 10) или вставьте полностью заряженную запасную батарею (📖 11).
	Большая выдержка. Фотографии могут быть размыты. Используйте вспышку или штатив.
!AF (показывается красным с красной рамкой фокусировки)	Фотокамера не фокусируется. Попробуйте одно из следующих решений: <ul style="list-style-type: none">• Воспользуйтесь блокировкой фокуса для фокусирования на другом объекте, находящемся на таком же расстоянии, и поменяйте композицию фотографии (📖 34).• Используйте режим макросъемки для фокусировки с близкого расстояния (📖 36).
Диафрагма или выдержка показаны красным	Объект слишком яркий или слишком темный, и фотография будет переэкспонированной или недоэкспонированной. Если объект темный, воспользуйтесь вспышкой (📖 37).
ОШИБКА ФОКУСИРОВКИ	
ВЫКЛЮЧИТЕ ФОТОКАМЕРУ, ЗАТЕМ СНОВА ВКЛЮЧИТЕ ЕЕ	Неполадки в работе камеры. Выключите камеру, а затем снова включите ее. Обратитесь к своему дилеру FUJIFILM в случае, если сообщение показывается снова.
ОШИБКА УПР. ОБЪЕКТИВОМ	
КАРТА НЕ ОПРЕДЕЛЕНА	<ul style="list-style-type: none">• Карта памяти или внутренняя память не отформатированы, или карта памяти отформатирована на компьютере или другом устройстве: Отформатируйте карту памяти или внутреннюю память с помощью опции  ФОРМАТИРОВАТЬ в меню установки параметров фотокамеры (📖 99).• Загрязнены контакты карты памяти: Удалите загрязнение с контактов мягкой сухой тканью. Если сообщение появляется снова, отформатируйте карту памяти (📖 99). Если сообщение появляется снова, замените карту памяти.• Неисправность фотокамеры: Свяжитесь с дилером FUJIFILM.
КАРТА ЗАЩИЩЕНА	Карта памяти заблокирована. Снимите блокировку карты (📖 12).
ЗАНЯТ	Карта памяти неправильно отформатирована. Воспользуйтесь фотокамерой для форматирования карты памяти (📖 99).
	Выключите фотокамеру и подождите, пока она остынет. Если не будет выполнено никаких действий, фотокамера выключится автоматически.

Предупреждение	Описание
ОШИБКА КАРТЫ	Карта памяти не отформатирована для использования в фотокамере. Отформатируйте карту (📄 99).
	Загрязнены контакты карты памяти или карта памяти повреждена. Удалите загрязнение с контактов мягкой сухой тканью. Если сообщение появляется снова, отформатируйте карту памяти (📄 99). Если сообщение появляется снова, замените карту памяти.
	Несовместимая карта памяти. Используйте совместимую карту памяти (📄 14).
📄 ПАМЯТЬ ЗАПОЛНЕНА	Неисправность фотокамеры. Свяжитесь с дилером FUJIFILM.
📄 ПАМЯТЬ ЗАПОЛНЕНА	Заполнена карта памяти или внутренняя память, и фотографии не могут записываться или копироваться. Вставьте новую карту памяти с большим объемом памяти или удалите фотографии.
ВНУТР. ПАМЯТЬ ЗАПОЛНЕНА ВСТАВЬТЕ НОВУЮ КАРТУ	
ОШИБКА ЗАПИСИ	<ul style="list-style-type: none"> • Ошибка карты памяти или ошибка связи: Вставьте карту памяти заново или выключите и снова включите фотокамеру. Обратитесь к своему дилеру FUJIFILM в случае, если сообщение показывается снова. • Оставшейся памяти недостаточно для записи дополнительных фотографий: Вставьте новую карту памяти с большим объемом памяти или удалите фотографии. • Карта памяти или внутренняя память не отформатированы: Отформатируйте внутреннюю память или карту памяти (📄 99).
ОШИБКА ЧТЕНИЯ	<ul style="list-style-type: none"> • Файл поврежден или создан не с помощью этой фотокамеры: Просмотр файла невозможен. • Загрязнены контакты карты памяти: Удалите загрязнение с контактов мягкой сухой тканью. Если сообщение появляется снова, отформатируйте карту памяти (📄 99). Если сообщение появляется снова, замените карту памяти. • Неисправность фотокамеры: Свяжитесь с дилером FUJIFILM.
НОМЕРА КАДРОВ ИЗРАСХОД.	В фотокамере закончились номера кадров (текущий номер кадра – 999-9999). Отформатируйте карту памяти и выберите ЗАМЕНА для 📄 НОМЕР КАДРА . Сделайте снимок, чтобы сбросить нумерацию кадров на 100-0001, затем выберите ЗАМ для 📄 НОМЕР КАДРА (📄 100).
НАЖМИТЕ И УДЕРЖИВАЙТЕ КНОПКУ DISP, ЧТОБЫ ОТКЛЮЧИТЬ БЕСШУМ. РЕЖИМ	Была предпринята попытка выбрать режим работы со вспышкой или отрегулировать громкость фотокамеры в бесшумном режиме. Выйдите из бесшумного режима, прежде чем выбрать режим работы со вспышкой или отрегулировать громкость (📄 21).
СЛИШКОМ МНОГО КАДРОВ	<ul style="list-style-type: none"> • Поиск дал более 30000 результатов: Сузьте поиск с помощью дополнительных критериев. • Более 999 фотографий выбраны для удаления: Выберите меньшее количество изображений.

Предупреждение	Описание
КАДР ЗАЩИЩЕН	Была сделана попытка удалить, повернуть защищенную фотографию или добавить к ней голосовую метку (🗨️ 92).
 МАСШТАБИРОВАНИЕ НЕВОЗМОЖНО	Фотографии  обрезать нельзя.
МАСШТАБИРОВАНИЕ НЕВОЗМОЖНО	Фотография повреждена или создана не с помощью этой фотокамеры.
 НЕВОЗМОЖНО ВЫПОЛНИТЬ	Была сделана попытка создать копию измененного размера, равным оригиналу или больше него. Выберите меньший размер.
 НЕВОЗМОЖНО ВЫПОЛНИТЬ	
 НЕВОЗМОЖНО ВЫПОЛНИТЬ	
ПОВОРОТ НЕВОЗМОЖЕН	Была сделана попытка повернуть фотографию, которую нельзя повернуть.
 ПОВОРОТ НЕВОЗМОЖЕН	Видеофрагменты повернуть нельзя.
 НЕВОЗМОЖНО ВЫПОЛНИТЬ	Функцию удаления эффекта красных глаз нельзя применить к выбранной фотографии.
 НЕВОЗМОЖНО ВЫПОЛНИТЬ	Функцию удаления эффекта красных глаз нельзя применить видеофрагментам.
НЕТ КАРТЫ	Не вставлена карта памяти при выборе  КОПИРОВАТЬ Вставьте карту памяти.
 ИЗОБРАЖЕНИЙ НЕТ	Источник, выбранный для опции  КОПИРОВАТЬ , не содержит изображений. Выберите другой источник.
 ИЗОБРАЖЕНИЙ НЕТ	
 ОШИБКА	<ul style="list-style-type: none"> • Файл голосовой метки поврежден: Файл голосовой метки не может быть воспроизведен. • Неисправность фотокамеры: Свяжитесь с дилером FUJIFILM.
ОШИБКА ФАЙЛА DPOF	Задание печати DPOF на текущей карте памяти содержит более 999 изображений. Скопируйте фотографии на внутреннюю память и создайте новую команду печати.
DPOF НЕ МОЖЕТ БЫТЬ ВЫБРАН	Фотография не может быть отпечатана с использованием DPOF.
 DPOF НЕ МОЖЕТ БЫТЬ ВЫБРАН	Видеофрагменты нельзя отпечатать с использованием DPOF.
ОШИБКА СВЯЗИ	Произошла ошибка связи во время печати или копирования фотографий на компьютер или другое устройство. Проверьте, включено ли устройство и подсоединен ли кабель USB.
ОШИБКА ПРИНТЕРА	В принтере кончилась бумага или чернила, или произошла другая ошибка принтера. Проверьте принтер (смотрите руководство по эксплуатации принтера для получения подробностей). Чтобы возобновить печать, выключите принтер и включите его снова.
ОШИБКА ПРИНТЕРА ПРОДОЛЖИТЬ?	В принтере кончилась бумага или чернила, или произошла другая ошибка принтера. Проверьте принтер (смотрите руководство по эксплуатации принтера для получения подробностей). Если принтер не возобновляет работу автоматически, нажмите MENU/OK .

Предупреждение	Описание
ПЕЧАТЬ НЕВОЗМОЖНА	Была сделана попытка печати видеофрагмента, фотографии, которая не была создана этой фотокамерой, или фотографии, формат которой не поддерживается принтером. Видеофрагменты и некоторые фотографии, созданные на других устройствах, печатать нельзя; если это фотография, созданная на этой фотокамере, проверьте в руководстве пользователя принтера, поддерживает ли принтер формат JFIF-JPEG или Exif-JPEG. Если принтер их не поддерживает, то печать фотографий невозможна.

Объем внутренней памяти/карты памяти

Приведенная ниже таблица показывает время записи или количество фотографий, доступных с разным качеством изображения. Все значения приблизительные; размеры файлов зависят от записываемых сцен, поэтому количество сохраненных файлов будет сильно различаться. Количество кадров или оставшееся время записи могут уменьшаться неравномерно. Если карта памяти не вставлена, количество возможных пробных снимков ограничено.





Средний ☒		Внутренняя память (примерно 26 МБ)		4 ГБ		8 ГБ	
		FINE	NORMAL	FINE	NORMAL	FINE	NORMAL
Фотографии	L 4:3	5	8	820	1300	1650	2620
	L 16:9	7	11	1090	1720	2200	3450
	M 4:3	8	16	1310	2530	2640	5080
	M 16:9	11	22	1740	3350	3500	6720
	S 4:3	16	30	2430	4590	4880	9210
	S 16:9	23	35	3540	5160	7110	10370
Видео	HD 1920¹	12 сек.		38 мин.		76 мин.	
	HD 1280¹	17 сек.		49 мин.		98 мин.	
	640²	42 сек.		115 мин.		232 мин.	
	HS 640 × 480³	32 сек.		85 мин.		112 мин.	
	HS 320 × 240³	65 сек.		172 мин.		345 мин.	
	HS 320 × 112³	32 сек.		86 мин.		172 мин.	

1 Используйте карту не ниже **CLASS 4**. Отдельные видеофрагменты не могут быть длиннее 29 минут.

2 Отдельные видеофрагменты не могут быть длиннее 115 минут.

3 Используйте карту не ниже **CLASS 4**. Отдельные видеофрагменты не могут быть длиннее 30 секунд.

Технические характеристики

Система	
Модель	Цифровая фотокамера X10
Эффективных пикселей	12 миллионов
Матрица	2/3-дюйма EXR CMOS с фильтром основных цветов
Хранение данных	• Внутренняя память (примерно 26 МБ) • SD/SDHC/SDXC Карта памяти
Файловая система	Совместима с системой Design Rule for Camera File System (DCF), Exif 2.3 и форматом Digital Print Order Format (DPOF)
Формат файлов	• Фотографии: Exif 2.3 JPEG (сжатый); RAW (оригинальный формат RAF, требуется прилагаемое программное обеспечение); опция RAW+JPEG доступна • Видео: MOV (H.264) (стерео) • Аудио: WAV (стерео)
Размер изображения (в пикселях)	<ul style="list-style-type: none"> • L 4:3: 4000 × 3000 • L 3:2: 4000 × 2664 • L 16:9: 4000 × 2248 • L 1:1: 2992 × 2992 • M 4:3: 2816 × 2112 • M 3:2: 2816 × 1864 • M 16:9: 2816 × 1584 • M 1:1: 2112 × 2112 • S 4:3: 2048 × 1536 • S 3:2: 2048 × 1360 • S 16:9: 1920 × 1080 • S 1:1: 1536 × 1536 •  ДВИЖ. ПАНОРАМА 360: 1624 × 11520 (верт.)/11520 × 1080 (гориз.) •  ДВИЖ. ПАНОРАМА 180: 1624 × 5760 (верт.)/5760 × 1080 (гориз.) •  ДВИЖ. ПАНОРАМА 120: 1624 × 3840 (верт.)/3840 × 1080 (гориз.) •  ДВИЖ. ПАНОРАМА 60: 1624 × 11520 (верт.)/11520 × 1080 (гориз.)
Цифровой зум	Около 2,0 × с умным цифровым зумом (до 8 × в комбинации с оптическим зумом)
Объектив	Fujinon 4 × с оптическим увеличением, F 2,0 (широкий угол)–F 2,8 (телефото)
Фокусное расстояние	f=7,1 мм–28,4 мм (эквивалент формату 35-мм: 28 мм–112 мм)
Диафрагма	F2,0–F11 (широкий угол)/F2,8–F11 (телефото) с шагом в 1/3 EV
Диапазон фокусировки (расстояние от передней линзы объектива)	• Априбл. 50 см – бесконечность (широкий угол); 80 см – бесконечность (телефото) • Макросъёмка: прибл. 10 см – 3 м (широкий угол); 50 см – 5 м (телефото) • Супермакросъёмка: прибл. 1 см – 1 м (широкий угол)
Чувствительность	Стандартная чувствительность, эквивалентная ISO 100, 200, 250, 320, 400, 500, 640, 800, 1000, 1250, 1600, 2000, 2500, 3200, 4000 ¹ , 5000 ¹ , 6400 ¹ , 12800 ² ; АВТО, АВТО (400), АВТО (800), АВТО (1600), АВТО (3200) 1 размер изображения M или S 2 размер изображения S
Измерение экспозиции	256-сегментов сквозного измерения через объектив (ТТЛ); МУЛЬТИ, ТОЧЕЧНЫЙ, СРЕДНЕВЗВЕШ.
Контроль экспозиции	Программная АЕ (с переключением программы), с приоритетом выдержки, с приоритетом диафрагмы и ручная экспозиция
Коррекция экспозиции	–2 EV – +2 EV с интервалами по 1/3 EV

Система	
Режимы сцен	(ЕСТ СВЕТ&), (ЕСТ. СВЕТ), (ПОРТРЕТ), (СГЛАЖИВАНИЕ), (ЛАНДШАФТ), (СПОРТ), (НОЧЬ), (НОЧЬ(ШАТИВ)), (ФЕЙЕРВЕРКИ), (ЗАКАТ), (СНЕГ), (ПЛЯЖ), (ПОД ВОДОЙ), (ВЕЧЕРИНКА), (ЦВЕТОК), (ТЕКСТ)
Стабилизация изображения	Оптическая стабилизация (тип смещения объектива)
Выдержка (комбинированный механический и электронный затвор)	<ul style="list-style-type: none"> • : 1/4 с–1/1000 с • : 3 с–1/1000 с • : 4 с–1/2 с • P AUTO, Adv., SP (кроме , , и): 1/4 с–1/4000 с • Другие режимы: 30 с–1/4000 с
Непрерывная съемка	<ul style="list-style-type: none"> • : макс. 200 кадра; скорость кадрирования можно выбрать из 10, 7, 5, и 3 к/с (Частота кадров варьируется в зависимости от условий съемки или числа кадров при непрерывной съемке.) • : 16 или 8 кадров (RAW+JPEG/RAW: макс. 8 кадра); скорость кадрирования можно выбрать из 10, 7, 5, и 3 к/с • : 3 кадра (выбранная экспозиция, передержка фото, недодержка фото) • : 3 кадра (выбранная чувствительность, чувствительность увеличена, чувствительность снижена) • : 3 кадра (PROVIA, Velvia, ASTIA) • : 3 кадра (100 %, 200 %, 400 %)
Фокус	<ul style="list-style-type: none"> • Режим: Покадровый АФ, непрерывный АФ, ручная фокусировка • Выбор зоны фокусирования: Мульти, по кадру, слежение • Система автофокуса: AF с TTL обнаружением контраста
Баланс белого	Автоматическое определение объекта съемки; 8 режимов ручной предварительной настройки для прямого солнечного света, тени, флуоресцентного света, теплого белого флуоресцентного света, холодного белого флуоресцентного света, освещения лампой накаливания, съемки под водой, цветовой температуры; специальный баланс белого
Таймер	Выкл., 2 сек., 10 сек.
Вспышка	Ручная встроенная вспышка, убирающаяся в корпус; эффективный диапазон при чувствительности АВТО (800) составляет примерно 30 см–7,0 м (широкий угол), 50 см–5,0 м (телефот)
Режимы работы со вспышкой	Автоматический, принудительная вспышка, выкл., медленная синхронизация (функция удаления эффекта красных глаз выкл.); автоматический с удалением эффекта красных глаз, принудительная вспышка с удалением эффекта красных глаз, выкл., медленная синхронизация с удалением эффекта красных глаз (функция удаления эффекта красных глаз вкл.)
Оптический видоискатель	Оптический видоискатель с зумом; захват кадра примерно 85 %
Дисплей	2,8-дюймовый, 460к-точечный цветной ЖК-дисплей; захват кадра примерно 100 %

Система**Видеофрагменты**

- **HD 1920**: 1920 × 1080 (1080p), 30 к/с
- **HD 1280**: 1280 × 720 (720p), 30 к/с
- **640**: 640 × 480 (VGA), 30 к/с
- **HS: 640 × 480**: 640 × 480, 70 к/с
- **HS: 320 × 240**: 320 × 240, 120 к/с
- **HS: 320 × 112**: 320 × 112, 200 к/с

Примечание: видео **HD**, **HD** и **640** записываются со стерео звуком.

Языки

арабский, болгарский, китайский упрощенный, китайский традиционный, чешский, датский, голландский, английский, фарси, финский, французский, немецкий, греческий, иврит, венгерский, индонезийский, итальянский, японский, казахский, корейский, латышский, литовский, норвежский, польский, португальский, румынский, русский, сербский, словацкий, испанский, шведский, тайский, турецкий, украинский и вьетнамский

Входы/выходы

A/V OUT (выход аудио/видео) Выход NTSC или PAL с монофоническим звуком

HDMI выход Мини разъем HDMI

Цифровой вход/выход USB 2.0 High-Speed; разъем A/V OUT, MTP/PTP

Питание/прочее**Источники питания**

- Аккумуляторная батарея NP-50
- Адаптер переменного тока AC-5VX и соединитель постоянного тока CP-50 (продаются отдельно)

Время работы батареи

(приблизительное

количество кадров, которое можно сделать с полностью заряженной батареей)

Тип батареи	Приблиз. количество кадров
NP-50 (в комплекте с фотокамерой)	270

Стандарт CIPA, измерения сделаны в режиме  (авто) с использованием батареи, которая входит в комплект фотокамеры, и карты памяти SD.

Примечание: количество снятых кадров может варьироваться в зависимости от уровня заряда батареи и будет уменьшаться при понижении температуры.

Размеры фотокамеры

117,0 мм × 69,6 мм × 56,8 мм (Ш × В × Г)

Масса при съемке

Примерно 350 г, с батареей и картой памяти

Вес фотокамеры

Примерно 330 г, без батареи, аксессуаров и карты памяти

Условия эксплуатации

• **Температура:** 0 °C – +40 °C

• **Влажность:** 10 % – 80 % (без конденсации)

Аккумуляторная батарея NP-50**Номинальное напряжение** 3,6 В постоянного тока**Номинальная мощность** 1000 мАч**Рабочая температура** 0 °С – +40 °С**Размеры (Ш × В × Г)** 35,4 мм × 40,0 мм × 6,6 мм**Масса** Примерно 18 г**Зарядное устройство BC-45W****Номинальное напряжение** 100 В – 240 В переменного тока, 50/60 Гц**Входной номинал** • **100 В:** 8,0 ВА • **240 В:** 12 ВА**Номинальный выход** 4,2 В постоянного тока, 550 мА**Поддерживаемые батареи** Аккумуляторные батареи NP-50**Время зарядки** Примерно 150 минут (+20 °С)**Размеры (Ш × В × Г)** 91 мм × 62 мм × 23 мм, без выступающих частей**Масса** Примерно 67 г, без батареи**Рабочая температура** 0 °С – +40 °С

Масса и размеры различаются в зависимости от страны и региона продажи.

Стандарты цветного телевидения

NTSC (National Television System Committee) стандарт цветного телевидения, принятый, в основном, в США, Канаде и Японии. PAL (Phase Alternation by Line) стандарт цветного телевидения, принятый, в основном, в странах Европы и Китае.

Примечания

- Технические условия могут быть изменены без предупреждения: для получения последней информации посетите сайт по адресу http://www.fujifilm.com/products/digital_cameras/index.html. FUJIFILM не несет ответственность за повреждения, вызванные ошибками в данном руководстве.
- Несмотря на то, что дисплей изготовлен с использованием высокоточных технологий, на нем могут появляться небольшие яркие точки и ненормальные цвета (особенно возле текста). Это нормальное явление для этого типа дисплеев, не означающее неисправность; это не влияет на записываемые фотокамерой фотографии.
- В цифровых фотокамерах могут возникнуть неисправности, если они подвергаются воздействию радио помех (например, электрических полей, статического электричества или помех в линиях передач).
- Из-за типа используемого объектива на периферии изображений могут возникать некоторые искажения. Это нормальное явление.

FUJIFILM

FUJIFILM Corporation

7-3, AKASAKA 9-CHOME, MINATO-KU, TOKYO 107-0052, JAPAN

http://www.fujifilm.com/products/digital_cameras/index.html

По вопросам технической поддержки и ремонту изделия обращаться к региональному дистрибьютеру (см. Список расположения центров в странах)