

FUJIFILM

BL00004698-G00 **PL**

DIGITAL CAMERA

X-A2

Podręcznik użytkownika

Dziękujemy za zakup tego produktu. W niniejszym podręczniku opisano, jak używać aparatu cyfrowego FUJIFILM X-A2 i instalować dołączone do niego oprogramowanie. Przed rozpoczęciem użytkowania aparatu należy dokładnie i ze zrozumieniem przeczytać jego treść.

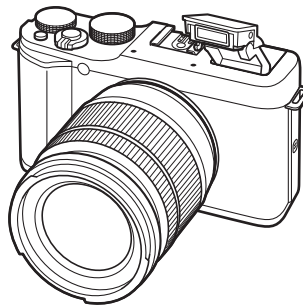

Aby uzyskać informacje o produktach pokrewnych, odwiedź naszą witrynę internetową, znajdującą się pod adresem http://www.fujifilm.com/products/digital_cameras/index.html

Przed rozpoczęciem

Pierwsze kroki

Podstawy fotografowania
i odtwarzania

Podstawy nagrywania
i odtwarzania filmów

Przycisk Q (szybkie menu)

Więcej o fotografowaniu i
odtworzeniu

Menu

Połączenia

Uwagi techniczne

Rozwiązywanie problemów

Załącznik



Dla własnego bezpieczeństwa

Przed rozpoczęciem użytkowania koniecznie przeczytaj poniższe uwagi

Uwagi dotyczące bezpieczeństwa

- Upewnij się, że aparat jest obsługiwany poprawnie. Przed rozpoczęciem użytkowania przeczytaj uważnie niniejsze uwagi dotyczące bezpieczeństwa oraz *Podręcznik użytkownika*.
- Po przeczytaniu niniejszych uwag dotyczących bezpieczeństwa przechowuj je w bezpiecznym miejscu.

Informacje o symbolach

Przedstawione poniżej oznaczenia są używane w niniejszym dokumencie do wskazywania stopnia obrażeń lub uszkodzeń, które mogą wynikać ze zignorowania towarzyszących im informacji i nieoprawnego użycia urządzenia.

 **OSTRZEŻENIE** Oznaczenie wskazuje prawdopodobieństwo wystąpienia śmierci lub poważnych obrażeń w przypadku zignorowania informacji.

 **PRZESTROGA** Oznaczenie wskazuje prawdopodobieństwo wystąpienia obrażeń ciała lub uszkodzenia mienia w przypadku zignorowania informacji.

Przedstawione poniżej oznaczenia są używane do wskazania rodzaju instrukcji, których należy przestrzegać.

 Trójkątne oznaczenia informują o konieczności zwrócenia uwagi na daną informację („Ważne”).

 Okrągłe oznaczenia z przekreśleniem informują o zakazie wykonywania danej czynności („Zabronione”).

 Wypelnione koła ze znakiem wykrzyknika informują o konieczności wykonania danej czynności („Wymagane”).

OSTRZEŻENIE



Odcłaczyć od gniazda zasilania

W przypadku wystąpienia problemu, należy wyłączyć aparat, wyjąć akumulator i odłączyć zasilacz sieciowy od aparatu i gniazda zasilania. Jeśli z aparatu wydostaje się dym lub dziwny zapach, lub jeśli aparat jest w innym nietypowym stanie, jego dalsze użytkowanie może spowodować pożar lub porażenie prądem. Skontaktuj się ze sprzedawcą firmy FUJIFILM.

Należy uważać, aby do aparatu nie dostała się ciecz ani ciała obce. W przypadku dostania się cieczy lub ciała obcego do aparatu, należy wyłączyć aparat, wyjąć akumulator i odłączyć zasilacz sieciowy od aparatu i gniazda zasilania. Dalsze używanie aparatu może spowodować pożar lub porażenie prądem. Skontaktuj się ze sprzedawcą firmy FUJIFILM.



OSTRZEŻENIE



Nie wolno używać w łazience lub pod prysznicem

Nie wolno używać aparatu w łazience ani pod prysznicem. Może to spowodować pożar lub porażenie prądem.



Nie wolno demontować

Nigdy nie podejmować prób modyfikacji lub rozmontowania aparatu (nigdy nie otwierać obudowy). Nieprzestrzeganie tego zalecenia może prowadzić do porażaru lub porażenia prądem.



Nie dotykać części wewnętrznych

W przypadku gdy obudowa pęknie, na przykład w wyniku upadku, nie dotykać odkrytych części. Nieprzestrzeganie tego zalecenia może prowadzić do porażenia prądem lub uszkodzenia ciała dotknięciem uszkodzonych części. Natychmiast wyjąć akumulator, zachowując ostrożność w celu uniknięcia porażenia prądem lub zranienia, a następnie zanieść produkt do miejsca zakupu po poradę.



Nie należy wymieniać, nagrzewać, zbyt długo zawijać lub ciągnąć przewodu zasilania, ani umieszczać na nim ciężkich przedmiotów. Czynności te mogą spowodować uszkodzenie przewodu i pożar lub porażenie prądem. Jeśli przewód uległ uszkodzeniu, skontaktuj się ze sprzedawcą firmy FUJIFILM.



Nie stawiać aparatu na niestabilnej powierzchni. W przeciwnym razie aparat może spaść lub przeczlić się i spowodować obrażenia.



Nigdy nie próbować robić zdjęć, będąc w ruchu. Nie używać aparatu podczas chodzenia ani prowadzenia pojazdu. Może to spowodować upadek użytkownika lub wypadek drogowy.



Nie wolno dotykać metalowych części aparatu w czasie burzy. Może to spowodować porażenie prądem wywołane przez ładunek elektryczny pioruna.



Nie używać akumulatora w sposób niezgodny z przeznaczeniem. Wkładając akumulator, dostosowując oznaczenia na akumulatorze do odpowiednich oznaczeń w aparacie.



Nie ogrzewać, nie modyfikować ani nie demontować akumulatora. Nie upuszczać akumulatora ani nie narażać go na wstrząsy. Nie przechowywać akumulatora z metalowymi przedmiotami. Każde z tych działań może spowodować wybuch akumulatora lub wyciek elektrolitu, co może prowadzić do pożaru i obrażeń ciała.



Używać tylko akumulatorów i zasilaczy sieciowych przeznaczonych do tego aparatu. Nie używać napięć innych niż wskazane. Używanie innych źródeł zasilania może doprowadzić do pożaru.

**OSTRZEŻENIE**

Jeśli dojdzie do wycieku elektrolitu z akumulatora, a ciecz dostanie się do oczu lub zętknie ze skórą lub ubraniem, przemyć określony obszar czystą wodą i uzyskać pomoc lekarską lub natychmiast zadzwonić na numer alarmowy.



Do ładowania akumulatora nie używać innych ładowarek niż tutaj określone. Dołączone do aparatu ładowarka jest przeznaczona wyłącznie do użytku z akumulatorami typu zgodnego z dołączonym do aparatu. Używanie ładowarki do ładowania zwykłych baterii lub akumulatorów innych typów może spowodować wyciek z akumulatora/baterii, przegrzanie lub wybuch.



Nie używać w obecności przedmiotów łatwopalnych, gazów wybuchowych lub pyłu.



Akumulator należy przenosić w aparacie cyfrowym lub w sztywnym opakowaniu. Przechowywać akumulator w twardym opakowaniu. Przed wyrzuceniem akumulatora zakleić jego styki taśmą izolacyjną. Zetknięcie akumulatora z innymi metalowymi przedmiotami lub innym akumulatorem może spowodować zapłon lub wybuch.



Karty pamięci przechowywać w miejscach niedostępnych dla dzieci. Ponieważ karty pamięci są małe, może dojść do ich połknięcia przez dziecko. Przechowywać karty pamięci w miejscach niedostępnych dla dzieci. Jeśli dziecko połknie kartę pamięci, uzyskać pomoc lekarską lub zadzwonić na numer alarmowy.

**PRZESTROGA**

Nie używać aparatu w miejscach, w których znajdują się opary benzyny, para, wilgoć lub kurz. Może to spowodować pożar lub porażenie prądem.



Nie pozostawiać aparatu w miejscach narażonych na działanie bardzo wysokiej temperatury. Nie zostawiać aparatu w miejscach, takich jak wnętrze zamkniętego pojazdu, ani nie wystawiać go na działanie bezpośredniego światła słonecznego. Może to spowodować pożar.



Urządzenie przechowywać w miejscach niedostępnych dla dzieci. Urządzenie może spowodować obrażenia, gdy znajdzie się w rękach dziecka.



Nie umieszczać na aparacie ciężkich przedmiotów. W przeciwnym razie ciężki przedmiot może spaść lub przewrócić się i spowodować obrażenia.



Nie przenosić aparatu z podłączonym zasilaczem sieciowym. Nie ciągnąć za przewód zasilający w celu odłączenia zasilacza sieciowego. Może to spowodować uszkodzenie przewodu zasilania lub kabli i doprowadzić do pożaru bądź porażenia prądem.



Nie przykrywać ani nie owijać aparatu, ani zasilacza sieciowego ściereką lub kocem. Może to spowodować nagrzanie aparatu, odkształcenie jego obudowy i grozić pożarem.



Podczas czyszczenia aparatu lub gdy planujesz nie używać go dłuższy czas, należy wyjąć akumulator oraz odłączyć zasilacz sieciowy od aparatu i gniazdka sieciowego. W przeciwnym razie może dojść do pożaru lub porażenia prądem.



Po zakończeniu ładowania odłączyć ładowarkę od gniazdka sieciowego. Pozostawienie podłączonej ładowarki może spowodować pożar.



Używanie lampy błyskowej zbyt blisko oczu fotografowanej osoby może spowodować tymczasowe ograniczenie widzenia. Podczas robienia zdjęć niemowlętom i dzieciom należy zachować szczególną ostrożność.



Wymywana karta pamięci może za szybko wysunąć się z gniazda. Należy ją przytrzymać palcem, a następnie delikatnie wyjąć z gniazda. Osoby uderzone wyjmowaną kartą mogą odnieść obrażenia.



Aparat należy oddawać do okresowej kontroli wewnętrznej i czyszczenia. Kurz zgromadzony w aparacie może spowodować pożar lub porażenie prądem. Skontaktuj się ze sprzedawcą firmy FUJIFILM, aby zamówić czyszczenie wnętrza aparatu raz na dwa lata. Należy pamiętać, że nie jest to darmowa usługa.



Jeśli akumulator zostanie wymieniony na nieodpowiedni, występuje ryzyko eksplozji. Akumulator należy wymieniać wyłącznie na identyczny lub zamiennik.

Akumulator i zasilanie

Uwaga: Sprawdź rodzaj akumulatora stosowany w tym aparacie i przeczytaj odpowiednie rozdziały.

Poniżej opisano prawidłowe użytkowanie akumulatorów i metody zwiększania ich trwałości. Błędne użytkowanie może skrócić żywotność akumulatora lub spowodować wyiek, przegrzanie, pożar lub wybuch.

Akumulatory jonowo-litowe

Przeczytaj ten rozdział, jeśli aparat jest zasilany akumulatorem jonowo-litowym.

W momencie dostawy akumulator nie jest naładowany. Naładuj akumulator przed użyciem. Kiedy nie używasz akumulatora, przechowuj go w opakowaniu.

Uwagi dotyczące akumulatora

Kiedy akumulator nie jest używany, poziom jego naładowania zmniejsza się stopniowo. Naładuj akumulator dzień lub dwa przed użyciem.

Żywotność akumulatora można wydłużyć, wyłączając aparat, gdy się z niego nie korzysta.

Pojemność akumulatora spada w niskiej temperaturze. Prawie całkowicie rozładowany akumulator może nie działać w niskiej temperaturze. Przechowuj całkowicie naładowany zapasowy akumulator w ciepłym miejscu i wymień w razie potrzeby lub trzymaj akumulator w kieszeni bądź innym ciepłym miejscu i wkładaj go do aparatu tylko na czas fotografowania. Nie pozwól, by akumulator dotykał bezpośrednio ogrzewaczy rąk lub innych urządzeń grzewczych.

Ładowanie akumulatora

Ładuj akumulator w dołączonej ładowarce. Czas ładowania wydłuża się w temperaturze otoczenia poniżej +10°C lub powyżej +35°C. Nie próbuj ładować akumulatora w temperaturze powyżej 40°C. W temperaturze poniżej 0°C akumulator nie będzie się ładował.

Nie próbuj ładować w pełni naładowanego akumulatora. Jednakże nie ma potrzeby całkowitego rozładowania akumulatora przed ładowaniem.

Akumulator może być ciepły w dotyku zaraz po ładowaniu lub użyciu. To normalne zjawisko.

Żywotność akumulatora

W normalnych temperaturach akumulator można rozładować i ponownie naładować około 300 razy. Zauważalne skrócenie okresu utrzymywania ładunku przez akumulator oznacza, że akumulator osiągnął koniec okresu użytkowania i należy go wymienić.

Przechowywanie

Jeśli całkowicie naładowany akumulator pozostawi się nieużywany na długi czas, jego wydajność może spaść. Przed rozpoczęciem przechowywania akumulatora rozładuj go całkowicie.

Jeśli aparat nie będzie używany przez długi czas, należy wyjąć z niego akumulator i przechowywać go w suchym miejscu w temperaturze otoczenia od +15°C do +25°C. Nie przechowuj akumulatora w miejscach narażonych na skrajne temperatury.

Przestrogi: obchodzenie się z akumulatorem

- Nie przenosić ani nie przechowywać z metalowymi przedmiotami, takimi jak nazyjniki czy spinki do włosów.
- Nie narażać na działanie otwartych płomieni ani ciepła.
- Nie demontować ani nie modyfikować.
- Ładować jedynie w wyznaczonych ładowarkach.
- Zużyte akumulatory należy niezwłocznie oddać do utylizacji.
- Nie upuszczać ani nie narażać na silne wstrząsy.
- Nie narażać na działanie wody.
- Utrzymywać styki w czystości.
- Akumulator i korpus aparatu mogą być ciepłe w dotyku po długim okresie użytkowania. To normalne zjawisko.

Utylizacja

Oddawaj zużyte akumulatory/baterie do utylizacji zgodnie z lokalnymi przepisami.

Zasilacze sieciowe (dostępne osobno)

Używaj tylko zasilaczy sieciowych FUJIFILM przeznaczonych do użytku z tym aparatem. Inne zasilacze mogą spowodować uszkodzenie aparatu.

- Zasilacz sieciowy jest przeznaczony do użytku tylko w pomieszczeniach zamkniętych.
- Dopilnuj by wtyczka prądu stałego była dobrze podłączona do aparatu.
- Przed odłączeniem zasilacza wyłącz aparat. Odłączając zasilacz, trzymać za wtyczkę, a nie za kabel.
- Nie używać z innymi urządzeniami.
- Nie wolno demontować.
- Nie narażać na działanie wilgotności ani gorąca.
- Nie narażać na silne wstrząsy.
- Podczas pracy zasilacz sieciowy może buczeć lub być gorący w dotyku. To normalne zjawisko.
- Jeśli zasilacz powoduje zakłócenia radiowe, zmień ustawienie lub położenie anteny odbiorczej.

Korzystanie z aparatu

- Nie kieruj aparatu na źródła jasnego światła, takie jak słońce na bezchmurnym niebie. Nieprzestrzeżenie tego zalecenia może spowodować uszkodzenie czujnika obrazu aparatu.
- Silne światło słoneczne skupione przez wizjer może uszkodzić matrycę wizjera elektronicznego (EVF). Nie kieruj wizjera elektronicznego na słońce.

Zrób zdjęcia próbne

Przed robieniem zdjęć podczas ważnych okazji (np. na ślubie lub przed zabraniem aparatu na wycieczkę) należy zrobić zdjęcia próbne i obejrzeć je, aby mieć pewność, że aparat działa prawidłowo. Firma FUJIFILM Corporation nie ponosi odpowiedzialności za szkody ani utracone korzyści wynikające z nieprawidłowego działania produktu.

Uwagi dotyczące praw autorskich

Obrazy wykonane za pomocą aparatu cyfrowego nie mogą być używane w sposób naruszający prawa autorskie bez uzyskania uprzedniej zgody ich właściciela, z wyjątkiem ich wykorzystywania wyłącznie do użytku prywatnego. Należy pamiętać, że robienie zdjęć występów scenicznych, wydarzeń rozrywkowych i pokazów jest objęte ograniczeniami, nawet jeśli są one przeznaczone tylko do użytku prywatnego. Należy także pamiętać, że przekazywanie kart pamięci zawierających obrazy lub dane chronione prawami autorskimi jest możliwe tylko w zakresie określonym przez te prawa.

Ciekłe kryształy

Aby obrazy były poprawnie zapisywane, podczas zapisywania obrazu nie należy potrząsać aparatem ani narażać go na uderzenia bądź wstrząsy.

Obchodzenie się z aparatem

W przypadku uszkodzenia wyświetlacza należy zachować ostrożność, aby uniknąć styczności z ciepłymi kryształami. W przypadku wystąpienia którejkolwiek z poniższych sytuacji należy podjąć natychmiastowe działania, opisane poniżej:

- **Jeśli dojdzie do styczności ciepłego kryształu ze skórą,** należy oczyścić to miejsce ściereczką, a następnie przemyć je dokładnie mydłem i bieżącą wodą.
- **Jeśli ciekły kryształ dostanie się do oczu,** należy przemywać oczy czystą wodą przez co najmniej 15 minut, a następnie uzyskać pomoc lekarską.
- **Jeśli ciekłe kryształy zostaną połknięte,** wypłucz usta dokładnie wodą. Wypij dużo wody i wywołaj wymioty, po czym uzyskaj pomoc lekarską.

Mimo tego, że ekran został wyprodukowany z użyciem niezwykle precyzyjnej i zaawansowanej technologii, może on zawierać piksele, które świecą się zawsze lub nie świecą się wcale. Nie świadczy to o usterce i nie ma wpływu na obrazy rejestrowane przez aparat.

Informacje o znakach handlowych

xD-Picture Card i  są znakami handlowymi firmy FUJIFILM Corporation. Kroje pisma zawarte w niniejszym dokumencie zostały opracowane wyłącznie przez firmę DynaComware Taiwan Inc. Macintosh, QuickTime i Mac OS to znaki handlowe firmy Apple Inc. w USA i innych krajach. Windows 8, Windows 7, Windows Vista i logo Windows są znakami handlowymi grupy firm Microsoft. Wi-Fi® oraz Wi-Fi Protected Setup® są zastrzeżonymi znakami towarowymi Wi-Fi Alliance. Adobe i Adobe Reader to znaki handlowe lub zarejestrowane znaki handlowe firmy Adobe Systems Incorporated w USA i/lub innych krajach. Logo SDHC i SDXC są znakami handlowymi SD-3C, LLC. Logo HDMI to znak handlowy. YouTube to znak handlowy firmy Google, Inc. Wszelkie pozostałe nazwy handlowe użyte w niniejszym podręczniku są znakami handlowymi lub zarejestrowanymi znakami handlowymi ich właścicieli.

Zakłócenia elektryczne

Ten aparat może zakłócać pracę urządzeń szpitalnych lub lotniczych. Przed użyciem aparatu w szpitalu lub w samolocie zapytaj pracowników szpitala lub linii lotniczej o zgodę.

Systemy kodowania kolorów telewizyjnych

NTSC (ang. National Television System Committee) to specyfikacja nadawania telewizji kolorowej stosowana głównie w USA, Kanadzie i Japonii. PAL (ang. Phase Alternation by Line) to system telewizji kolorowej stosowany głównie w Europie i Chinach.

Exif Print (Exifwersja 2.3)

Exif Print to niedawno zmieniony format plików aparatów cyfrowych, w którym informacje przechowywane wraz ze zdjęciem są wykorzystywane do optymalnej reprodukcji barw podczas drukowania.

WAŻNA UWAGA: Przeczytać przed rozpoczęciem korzystania z oprogramowania

Eksport bezpośredni lub pośredni całości lub części licencjonowanego oprogramowania bez zezwolenia odpowiednich instytucji rządowych jest zabroniony.

UWAGI

Aby uniknąć pożaru lub ryzyka porażenia prądem, chroni urządzenie przed deszczem i wilgocią.

Przeczytaj uważnie i ze zrozumieniem „Uwagi dotyczące bezpieczeństwa” przed rozpoczęciem użytkowania aparatu.

Utylizacja zużytych urządzeń elektrycznych i elektronicznych w gospodarstwach domowych

W Unii Europejskiej, Norwegii, Islandii i Liechtensteinie: Ten symbol umieszczony na produkcie lub w instrukcji obsługi i gwarancji oraz/lub na opakowaniu oznacza, że tego produktu nie należy traktować jak zwykłego odpadu z gospodarstw domowych. Należy go natomiast oddać do odpowiedniego punktu zbiórki i recyklingu urządzeń elektrycznych i elektronicznych.



Dzięki właściwej utylizacji tego produktu pomagasz uniknąć potencjalnie negatywnych skutków dla środowiska i zdrowia ludzi, na które mogłyby mieć wpływ nieodpowiednie pozbycie się tego produktu.

Ten symbol na bateriach lub akumulatorach oznacza, że nie można ich traktować jak zwykłych odpadów z gospodarstw domowych.



Jeśli urządzenie zawiera łatwo wyjmowane baterie lub akumulatory, oddaj je po wyjęciu do utylizacji zgodnie z lokalnymi przepisami.

Recykling materiałów pomaga oszczędzać zasoby naturalne. Aby uzyskać bardziej szczegółowe informacje na temat recyklingu tego produktu, skontaktuj się z lokalnym urzędem miasta, firmą odpowiadającą za wywóz odpadów lub miejscem sprzedaży produktu.

W krajach poza Unią Europejską, Norwegią, Islandią i Liechtensteinem: Jeśli chcesz pozbyć się tego produktu wraz z bateriami lub akumulatorami, skontaktuj się z lokalnymi władzami i zapytaj o właściwy sposób utylizacji.

W Japonii: Ten symbol znajdujący się na bateriach oznacza, że należy utylizować je oddzielnie.



Li-ion

Przed rozpoczęciem użytkowania koniecznie przeczytaj poniższe uwagi

Uwagi dotyczące bezpieczeństwa

Điękujemy za zakup tego produktu. Aby przeprowadzić naprawę, kontrolę lub testy wewnętrzne, proszę skontaktować się ze sprzedawcą firmy FUJIFILM.

- Dopilnuj, aby obiektyw był użytkowany poprawnie. Przed rozpoczęciem użytkowania przeczytaj uważnie niniejsze uwagi dotyczące bezpieczeństwa oraz *Podręcznik użytkownika* aparatu.
- Po przeczytaniu niniejszych uwag dotyczących bezpieczeństwa przechowuj je w bezpiecznym miejscu.

Informacje o symbolach

Przedstawione poniżej oznaczenia są używane w niniejszym dokumencie do wskazania stopnia obrażeń lub uszkodzeń, które mogą wynikać ze zignorowania towarzyszących im informacji i niepoprawnego użycia urządzenia.

 **OSTRZEŻENIE** Oznaczenie wskazuje prawdopodobieństwo wystąpienia śmierci lub poważnych obrażeń w przypadku zignorowania informacji.

 **PRZESTROGA** Oznaczenie wskazuje prawdopodobieństwo wystąpienia obrażeń ciała lub uszkodzenia mienia w przypadku zignorowania informacji.

Przedstawione poniżej oznaczenia są używane do wskazania rodzaju instrukcji, których należy przestrzegać.

 Trójkątne oznaczenia informują o konieczności zwrócenia uwagi na daną informację („Ważne”).

 Okrągłe oznaczenia z przekreśleniem informują o zakazie wykonywania danej czynności („Zabronione”).

 Wypełnione koła ze znakiem wykrzyknika informują o konieczności wykonania danej czynności („Wymagane”).

 **OSTRZEŻENIE**

 *Nie wolno używać w łazience lub pod prysznicem*
Nie zanurzać w wodzie i chronić przed wodą. Nieprzestrzeganie tego środka ostrożności może wywołać pożar lub spowodować porażenie prądem.

 *Nie wolno demontować*
Nie wolno demontować urządzenia (nie otwierać obudowy). Nieprzestrzeganie tego zalecenia może prowadzić do wybuchu pożaru, porażenia prądem lub uszkodzenia ciała spowodowanych nieprawidłowym działaniem produktu.

 **OSTRZEŻENIE**

 *Nie dotykać części wewnętrznych*
W przypadku, gdy obudowa pęknie, na przykład w wyniku upadku, nie dotykać odkrytych części. Nieprzestrzeganie tego zalecenia może prowadzić do porażenia prądem lub uszkodzenia ciała spowodowanych dotknięciem uszkodzonych części. Natychmiast wyjąć akumulator z aparatu, zachowując ostrożność w celu uniknięcia porażenia prądem lub zranienia, a następnie zanieść produkt do miejsca zakupu po poradę.

 **Nie stawiać na niestabilnych powierzchniach.** Produkt może spaść i spowodować obrażenia ciała.

 **Nie patrzeć na słońce przez obiektyw ani przez wizjery aparatu.** Nieprzestrzeganie tego zalecenia może spowodować trwałe uszkodzenie wzroku.

 **PRZESTROGA**

 **Nie używać ani nie przechowywać w miejscach narażonych na działanie pary lub dymu, ani w miejscach bardzo wilgotnych lub skrajnie zapylonych.** Nieprzestrzeganie tego środka ostrożności może wywołać pożar lub spowodować porażenie prądem.

 **Nie pozostawiać w miejscach narażonych na bezpośrednie działanie promieni słonecznych lub bardzo wysokiej temperatury, np. w zamkniętym pojeździe w słoneczny dzień.** Nieprzestrzeganie tego środka ostrożności może wywołać pożar.

 **Przechowywać w miejscu niedostępnym dla dzieci.** Urządzenie może spowodować obrażenia, gdy znajdzie się w rękach dziecka.

 **Nie dotykać mokrymi rękami.** Nieprzestrzeganie tego środka ostrożności może spowodować porażenie prądem.

 **Podczas fotografowania pod słońce nie umieszczać słońca w kadrze.** Światło słoneczne zogniskowane w aparacie, gdy słońce znajduje się w kadrze lub w pobliżu kadru, może spowodować pożar lub poparzenia.

 **Kiedy produkt nie jest używany, należy założyć pokrywkę obiektywu na miejsce i przechowywać obiektyw w miejscu chronionym przed bezpośrednim nasłonecznieniem.** Światło słoneczne zogniskowane przez obiektyw może wywołać pożar lub spowodować poparzenia.

 **Nie przenosić aparatu ani obiektywu przymocowanych do statywu.** Produkt może spaść lub w coś uderzyć, powodując obrażenia ciała.

Obwieszczenie o przepisach Unii Europejskiej

Ten produkt zgodny jest z następującymi Dyrektywami UE:

- Dyrektywa niskiego napięcia 2006/95/WE
- Dyrektywa kompatybilności elektromagnetycznej (EMC) 2004/108/WE
- Dyrektywa RoHS 2011/65/EU
- Dyrektywa R & TTE 1999/5/WE

Zgodność z powyższymi dyrektywami oznacza spełnianie mających zastosowanie ujednoczonych standardów europejskich (norm europejskich), które zostały wyszczególnione na Deklaracji zgodności UE wydanej przez firmę FUJIFILM Corporation dla tego produktu lub rodziny produktów.

Zgodność ta wskazana jest następującym znakiem zgodności na produkcie:



Znak ten obowiązuje dla produktów nielekunikacyjnych oraz produktów telekomunikacyjnych ujednoczonych w UE (np. Bluetooth).

Odnośnie Deklaracji Zgodności, przejdź na http://www.fujifilm.com/products/digital_cameras/x/fujifilm_x_a2/pdf/index/fujifilm_x_a2_cod.pdf.

WAŻNE: przeczytaj następujące uwagi przed rozpoczęciem korzystania z budowanego przez przekaźnika bezprzewodowego aparatu.

- 1) Ten produkt, który zawiera funkcję szyfrowania opracowaną w USA, podlega przepisom eksportowym USA i nie wolno go eksportować ani reeksportować do krajów, które są objęte embargiem dotyczącym towarów przez USA.
- **Używaj tylko jako elementu sieci bezprzewodowej.** Firma FUJIFILM nie ponosi odpowiedzialności za szkody wynikające z nieuprawnionego użytkowania. Nie stosuj urządzenia do zastosowań wymagających wysokiego stopnia niezawodności, np. w urządzeniach medycznych lub innych systemach mogących mieć bezpośredni lub pośredni wpływ na ludzkie życie. Podczas korzystania z urządzenia w systemach komputerowych i innych wymagających wyższego stopnia niezawodności niż zapewniany przez sieci bezprzewodowe, podejmij wszelkie wymagane środki ostrożności, aby zapewnić bezpieczeństwo i zapobiec nieprawidłowej pracy.
 - **Używaj tylko w kraju, w którym zakupiono urządzenie.** To urządzenie jest zgodne z przepisami dotyczącymi urządzeń pracujących w sieciach bezprzewodowych obowiązującymi w kraju zakupu. Przestrzegaj wszystkich lokalnych przepisów podczas korzystania z urządzenia. Firma FUJIFILM nie ponosi odpowiedzialności za problemy wynikające z jego użytkowania w innych jurysdykcjach.
 - **Dane przesyłane bezprzewodowo (zdjęcia) mogą zostać przechwycone przez osoby trzecie.** Nie gwarantuje się bezpieczeństwa danych przesyłanych w sieciach bezprzewodowych.

- **Nie używaj urządzenia w miejscach narażonych na działanie pól magnetycznych, ładunków elektrostatycznych ani zakłóceń radiowych.** Nie używaj przekaźnika w pobliżu kucharek mikrofalowych ani w innych miejscach narażonych na działanie pól magnetycznych, ładunków elektrostatycznych ani zakłóceń radiowych, które mogą uniemożliwić odbiór sygnałów bezprzewodowych. Wzajemne zakłócenia mogą występować podczas korzystania z przekaźnika w pobliżu innych urządzeń bezprzewodowych pracujących w paśmie 2,4 GHz.
- **Przekaźnik bezprzewodowy pracuje w paśmie 2,4 GHz i wykorzystuje modulację DSSS i OFDM.**

Bezprzewodowe urządzenia sieciowe: Przestrogi

- **To urządzenie pracuje z taką samą częstotliwością, co urządzenia handlowe, edukacyjne i medyczne oraz przekaźniki bezprzewodowe.** Pracuje również z taką samą częstotliwością, co licencjonowane przekaźniki i specjalnie nielicencjonowane niskonapięciowe nadajniki stosowane w układach śledzenia RFID dla linii montażowych i w podobnych zastosowaniach.
- **Aby uniknąć zakłócenia powyższych urządzeń, przestrzegaj następujących środków ostrożności.** Przed rozpoczęciem korzystania z tego urządzenia sprawdź, czy przekaźnik RFID nie pracuje. W przypadku zauważenia, że urządzenie zakłóca licencjonowane przekaźniki służące do śledzenia RFID, niezwłocznie zaprzestań używania danej częstotliwości lub przenieś urządzenie w inne miejsce. Jeśli zauważysz, że to urządzenie powoduje zakłócenia w niskonapięciowych systemach śledzenia RFID, skontaktuj się z przedstawicielem firmy FUJIFILM.

2.4DS/OF4

Ta naklejka oznacza, że to urządzenie pracuje w paśmie 2,4 GHz z użyciem modulacji DSSS oraz OFDM i może powodować zakłócenia w promieniu do 40 m.

Informacje o tym podręczniku

Przed rozpoczęciem użytkowania aparatu przeczytaj ten podręcznik i ostrzeżenia znajdujące się w rozdziale „Dla własnego bezpieczeństwa” (📖 ii). Aby uzyskać informacje na określony temat, skorzystaj ze źródeł podanych poniżej.

Spis treści 📖 xii

„Spis treści” zawiera przegląd całego podręcznika. Podano tu podstawowe czynności związane z obsługą aparatu.

Rozwiązywanie problemów..... 📖 115

Masz konkretny problem z aparatem? Odpowiedź znajdziesz tutaj.

Komunikaty i ekrany ostrzegawcze 📖 121

Dowiedz się, co oznacza ta migająca ikona lub komunikat błędu na wyświetlaczu.

Ograniczenia ustawień aparatu..... 📖 132

Informacje dotyczące ograniczeń opcji dostępnych w poszczególnych trybach fotografowania znajdują się na stronie 132.

Karty pamięci

Zdjęcia są przechowywane na opcjonalnych kartach pamięci SD, SDHC i SDXC (📖 16), nazywanych w tym podręczniku „kartami pamięci”.

Pielęgnacja produktu

Korpus aparatu: Aby zapewnić niezawodne działanie używanego aparatu cyfrowego, po każdym użyciu należy czyścić jego obudowę przy użyciu miękkiej suchej ściereczki. Nie stosować alkoholu, rozcieńczalników ani innych lotnych substancji chemicznych, które mogą odbarwić lub odkształcić skórę na obudowie aparatu. Wszelkie płyny należy natychmiast usuwać z aparatu przy użyciu miękkiej suchej ściereczki. Do usuwania kurzu i pyłu z monitora użyj pojemnika ze sprężonym powietrzem/gruszki, aby uniknąć zarysowań, a następnie delikatnie przetrzyj go suchą i miękką ściereczką. Wszelkie pozostałe zabrudzenia można usunąć, delikatnie przecierając elementy kawałkiem specjalnego papieru do czyszczenia obiektywów produkcji FUJIFILM zwilżonym niewielką ilością płynu do czyszczenia obiektywów. Aby do aparatu nie dostawał się kurz, zakładaj pokrywkę bagnetu korpusu, kiedy obiektyw nie jest założony.

Przetwornik obrazu: Kurz z przetwornika obrazu można usunąć przy pomocy opcji  **CZYSZCZENIE CZUJNIKA** z menu ustawień (📖 87).

Obiektywy wymienne: Użyj gruszki, aby usunąć kurz, a następnie przetrzyj delikatnie miękką i suchą ściereczką. Wszelkie pozostałe zabrudzenia można usunąć, delikatnie przecierając elementy kawałkiem specjalnego papieru do czyszczenia obiektywów produkcji FUJIFILM zwilżonym niewielką ilością płynu do czyszczenia obiektywów. Kiedy obiektyw nie jest używany, zakładaj przednią i tylną pokrywkę obiektywu.

Spis treści

Dla własnego bezpieczeństwa.....	ii
Uwagi dotyczące bezpieczeństwa.....	ii
UWAGI.....	vi
Uwagi dotyczące bezpieczeństwa.....	vii
Informacje o tym podręczniku.....	x
Pielęgnacja produktu.....	xi
Przed rozpoczęciem	
Symbole i konwencje.....	1
Dołączone akcesoria.....	1
Części aparatu.....	2
Główne pokrętko sterowania.....	5
Pomocnicze pokrętko sterowania.....	5
Monitor LCD.....	5
Wskaźniki aparatu.....	6
Fotografowanie.....	6
Odtwarzanie.....	7
Obiektywy.....	8
Części obiektywu.....	8
Zdejmowanie pokrywek.....	8
Podłączanie osłony przeciwsłonecznej.....	8
Obiektywy z pierścieniami przysłony.....	9
Obiektywy z przełącznikami O.I.S. (optycznej stabilizacji obrazu).....	9
Obiektywy z ręczną regulacją ostrości.....	9

Pierwsze kroki	
Mocowanie paska.....	10
Podłączanie obiektywu.....	11
Ładowanie akumulatora.....	12
Wkładanie akumulatora i karty pamięci.....	13
Zgodne karty pamięci.....	16
Włączanie i wyłączanie aparatu.....	17
Podstawowe ustawienia.....	18
Przycisk DISP/BACK.....	19
Fotografowanie.....	19
Odtwarzanie.....	20

Podstawy fotografowania i odtwarzania

Robienie zdjęć.....	21
Wyświetlanie zdjęć.....	23
Wyświetlanie zdjęć na pełnym ekranie.....	23
Zoom podczas odtwarzania.....	24
Odtwarzanie wielu zdjęć.....	25
Usuwanie zdjęć.....	26
Korzystanie z lampy błyskowej.....	27
Używanie samowyzwalacza.....	29

Podstawy nagrywania i odtwarzania filmów

Nagrywanie filmów w wysokiej rozdzielczości (HD).....	31
Wyświetlanie filmów.....	32

Przycisk Q (szybkie menu)

Więcej o fotografowaniu i odtwarzaniu

















Tryb fotografowania	34
AA* ZAAWANS. SR AUTO	35
Adv. ZAAWANSOWANY	36
Adv FILTR ZAAWANS.	37
W WIELOKROTNA EKSPOZYCJA	38
SP PROGRAMY/ / / / 	39
Automatyka programowa (P)	41
Automatyka z preselekcją czasu otwarcia migawki (S)	42
Automatyka z preselekcją przysłony (A)	43
Ręczny dobór ekspozycji (M)	44
Tryb niestandardowy (C)	45
Balans bieli	46
Czułość	48
AUTO	49
Tryb ostrości	50
MF RĘCZNY	51
Wybór ramki ostrości	53
Blokada ostrości/ekspozycji	54
Kompensacja ekspozycji	56

Pomiar ekspozycji	57
Autoportrety	58
Tryb zdjęć seryjnych i bracketing	59
Zdjęcia seryjne (tryb seryjny)	60
Bracketing	61
Symulacja filmu	62
Rejestrowanie zdjęć w formacie RAW	63
Tworzenie kopii JPEG zdjęć w formacie RAW	64
Przycisk Fn	65
Używanie adaptera mocowania	66
Ustawienia adaptera mocowania	66
Wybieranie ogniskowej	66
Korekcja zniekształceń	66
Korekcja cieniowania barw	67
Korekcja oświetlenia peryferyjnego	67
Wyszukiwanie zdjęć	68
Pomoc fotoksiążki	69
Tworzenie fotoksiążki	69
Przeglądanie fotoksiążek	70
Edycja i usuwanie fotoksiążek	70

Menu

Używanie menu: tryb fotografowania	71
Opcje menu fotografowania (fotografie)	71
PROGRAMY	71
TRYB Adv.....	71
CZUŁOŚĆ ISO	71
ROZMIAR ZDJĘCIA	71
JAKOŚĆ ZDJĘCIA.....	72
ZAKRES DYNAMICZNY	72
SYMULACJA FILMU	72
BKT Z SYMULACJĄ FILMU	72
SAMOWYZWALACZ	72
KOLOR	72
WYOSTRZENIE.....	72
PODŚWIETL. TON	72
PRZYCIEMNIJ TON.....	73
REDUKCJA ZAKŁÓCEŃ.....	73
DŁUGA EKSPOZ. RZ.....	73
UST. NIESTANDARD.....	73
UST. FUNKCJI (Fn)	73
USTAW. SPECJ. WYŚ.....	73
WSPOM. KADR.....	74
UST. ADAPT.	74
RÓB ZDJ. BEZ OBIEKTYWU	74
TRYB STAB. OBRAZU	74
FOTOMETRIA	75
WYKRYCIE TWARZY	75
WYKRYWANIE OKA AF	75
TRYB OSTROŚCI	75

MF ASSIST	75
OŚWIETLACZ AF.....	76
PRZ.BLOK. AE/AF.....	76
KONFIGURAC. FILMU	76
TRYB LAMPY BŁYSKOWEJ	77
KOREKCJA BŁYSKU	77
USUWANIE CZRW OCZU	77
ZAPIS ORYGINAŁU.....	77
Używanie menu: tryb odtwarzania	78
Opcje menu odtwarzania	78
KASUJ.....	78
KADROWANIE	78
ZMIEŃ ROZMIAR.....	79
CHROŃ.....	79
OBRÓT ZDJĘCIA	79
USUWANIE CZRW OCZU	80
POKAZ SLAJDÓW	80
POMOC FOTOKSIĄŻKI.....	81
OZN. DO PRZESŁ.....	81
WYSZUKIWANIE ZDJĘĆ	81
ZAMÓWIENIE (DPOF).....	82
WSPÓŁ. PROPORCJI	82
TRANSFER BEZPRZ.	82
AUTOMAT. ZAPIS PC	82
WYDRUK NA DRUK. instax.....	82
KONWERSJA RAW.....	82

Menu ustawień	83
Używanie menu ustawień.....	83
Opcje menu ustawień.....	84
 DATA/CZAS.....	84
 RÓŻNICA CZASU.....	84
 言語/LANG.....	84
 RESETUJ.....	84
 DYSKRETNY.....	84
 KONFIG. DŹWIĘKU.....	85
 KONFIG. EKRANU.....	85
 KRĄG OSTROŚCI.....	86
 ZARZĄDZ. ZASILAN.....	86
 NUMERACJA ZDJĘĆ.....	86
 DATOWNIK.....	87
 CZYSZCZENIE CZUJNIKA.....	87
 JEDN. SKALI ODL.....	87
 WYCZYŚĆ NIEST.....	87
 KONFIG. GEOZNACZ.....	88
 USTAW. BEZPRZ.....	88
 UST. PC AUT. ZAP.....	88
 USTAW. POŁ. Z DR. instax.....	88
 FORMATOWANIE.....	89
Domyślne ustawienia fabryczne	90

Połączenia

Przesyłanie zdjęć	92
Informacje o lokalizacji	94
Pobieranie informacji o lokalizacji.....	94
Zapisywanie informacji o lokalizacji ze zdjęciami.....	95
Wyświetlanie informacji o lokalizacji.....	95
Zapisywanie zdjęć w komputerze	96
Wyświetlanie zdjęć na ekranie komputera	97
Windows: instalacja programu MyFinePix Studio.....	97
Macintosh: instalacja programu	
RAW FILE CONVERTER.....	99
Macintosh: importowanie zdjęć i filmów.....	99
Podłączanie aparatu.....	100
Drukowanie zdjęć przez złącze USB	102
Podłączanie aparatu.....	102
Drukowanie wybranych zdjęć.....	103
Drukowanie zamówienia drukowania DPOF.....	104
Tworzenie zamówienia drukowania DPOF.....	105
Z DATĄ  /BEZ DATY.....	105
RESETUJ WSZYSTKIE.....	106
Drukarki instax SHARE	107
Nawiązywanie połączenia.....	107
Drukowanie zdjęć.....	108
Wyświetlanie zdjęć na ekranie telewizora	109

Uwagi techniczne

Aksesoria opcjonalne	110
Aksesoria firmy FUJIFILM	110
Podłączanie aparatu do innych urządzeń	112
Obchodzenie się z aparatem	113
Przechowywanie i użytkowanie	113
Podróżowanie	113
Czyszczenie przetwornika obrazu	114

Rozwiązywanie problemów

Problemy i rozwiązania	115
Komunikaty i ekrany ostrzegawcze	121

Załącznik

Pojemność kart pamięci	124
Pokrętła sterowania	125
Odnośniki	126
FUJIFILM X-A2 Informacje o produkcie	126
Darmowe aplikacje FUJIFILM	126
Dane techniczne	127
Ograniczenia ustawień aparatu	132

Przed rozpoczęciem

Symbole i konwencje

W niniejszym podręczniku zastosowano następujące symbole:

- ⓘ Z tą informacją należy zapoznać się przed rozpoczęciem użytkowania, aby zapewnić prawidłową obsługę.
- 🔍 Dodatkowe informacje, które mogą być przydatne podczas używania aparatu.
- 📖 Inne strony w tym podręczniku, na których można znaleźć powiązane informacje.

Menu i inne informacje tekstowe widoczne na wyświetlaczu są w podręczniku wydrukowane **wytluszczo-**
ną czcionką. W celu zwiększenia czytelności informacji wygląd monitora i wskaźników na ilustracjach w tym podręczniku może być uproszczony.

Dołączone akcesoria

Poniższe akcesoria zostały dołączone do aparatu:



Akumulator NP-W126

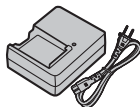

Ładowarka BC-W126

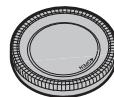

Pokrywa bagnetu korpusu



Płyta CD-ROM

- Podręcznik użytkownika (ten podręcznik)
- Pasek na ramię

🔍 Jeśli zakupiłeś zestaw z obiektywem, sprawdź, czy w zestawie znajduje się obiektyw.

Części aparatu

Aby uzyskać więcej informacji, przejdź do strony, której numer podano na prawo od elementu.

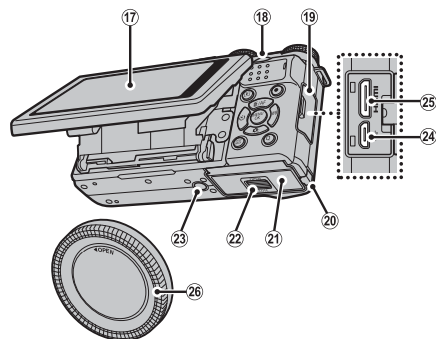
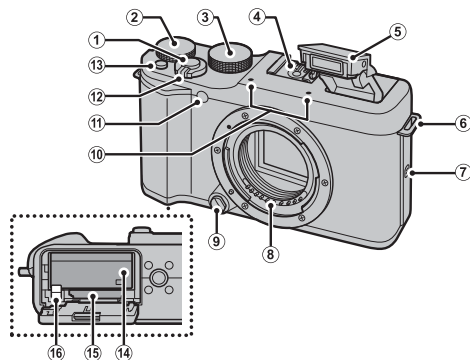

① Spust migawki	22	⑪ Dioda wspomagająca autofokusa	76	⑰ Monitor LCD (patrz poniżej).....	5
② Główne pokrętko sterowania	5, 125	⑫ Dioda samowyzwalcza	29	⑱ Pomocnicze pokrętko sterowania.....	5, 125
③ Pokrętko trybu	34	⑬ Włącznik (przełącznik ON/OFF)	17	⑲ Pokrywa złącza	100, 102, 109
④ Gorąca stopka	27, 112	⑭ Przycisk Fn (funkcja)	65	⑳ Pokrywa kanału kabla złącza prądu stałego	
⑤ Lampa błyskowa	27	Przycisk wyświetlania opcji przycisku Fn		⑲ Pokrywa komory akumulatora	13
⑥ Ucho na pasek	10	(naciśnij i przytrzymaj)*		⑳ Zatrask pokrywy komory akumulatora.....	13
⑦ Głośnik	32	Przycisk sieci bezprzewodowej (tryb		㉑ Mocowanie statywu	
⑧ Styki sygnałowe obiektywu		odtwarzania)	94	㉒ Złącze micro USB/.....	100, 102
⑨ Przycisk zwalnający obiektyw	11	⑭ Komora akumulatora	13	złącze zdalnego wyzwalania	42, 44
⑩ Mikrofon	31	⑮ Gniazdo karty pamięci	14	㉓ Złącze HDMI typu mini	109
		⑯ Zatrask akumulatora.....	13	㉔ Pokrywka bagnetu korpusu	11

* Naciśnij i przytrzymaj, aby otworzyć menu **Fn** **UST. PRZYC. Fn**.

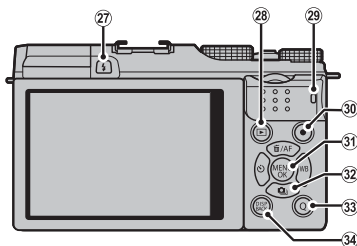

- 27 Przekł. (rozkładanie lampy błyskowej)..... 27
- 28 Przekł. (odtwarzanie) 23
- 29 Kontrolka (patrz poniżej)
- 30 Przekł. (nagrywanie filmów) 31
- 31 Przekł. MENU/OK 4
Przekł. (blokada sterowania)
(naciśnij i przytrzymaj) 4
- 32 Wybierak 4
- 33 Przekł. Q (szybkie menu) 33
Przekł. trybu monitorowania światła
słonecznego (naciśnij i przytrzymaj) 4
Przekł. konwersji plików RAW
(tryb odtwarzania) 64
- 34 Przekł. DISP (wyświetlacz)/BACK (wstecz) .. 19
Przekł. (tryb dyskretny)
(naciśnij i przytrzymaj) 4

Kontrolka

Kontrolka informuje o stanie aparatu w następujący sposób:

Kontrolka	Stan aparatu
Świeci się na zielono	Ostrość zablokowana.
Miga na zielono	Ostrzeżenie dotyczące poruszenia, ostrości lub ekspozycji. Można zrobić zdjęcie.
Miga na zielono i pomarańczowo	Zapisywanie zdjęć. Można robić dalsze zdjęcia.
Świeci na pomarańczowo	Zapisywanie zdjęć. W tej chwili nie można robić kolejnych zdjęć.
Miga na pomarańczowo	Ładowanie lampy błyskowej; jeśli w tym czasie zostanie zrobione zdjęcie, lampa błyskowa nie zadziała.
Miga na czerwono	Błąd obiektywu lub pamięci.

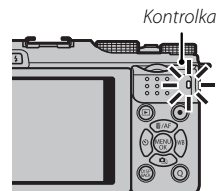

❖ Ostrzeżenia mogą być również przedstawiane na wyświetlaczu (🗨️ 121).



Tryb dyskretny

W sytuacji, gdy dźwięk lub światło aparatu są niepożądane, naciskaj przycisk **DISP/BACK**, dopóki nie wyświetli się ikona  (po około sekundzie). Głośnik aparatu, lampa błyskowa oraz dioda wspomagająca autofokus/dioda samowyzwalacza zostaną wyłączone, a ustawienia głośności nie będą mogły zostać zmienione (zwróć uwagę, że w czasie odtwarzania filmu nie można włączyć ani wyłączyć trybu dyskretnego). Naciśnij ponownie przycisk **DISP/BACK**, aby wznowić normalną pracę.

Blokada sterowania

Aby uniknąć niezamierzonego użycia wybieraka i przycisków **Q** oraz  podczas fotografowania, naciśnij **MENU/OK**, aż wyświetli się . Te elementy sterujące można odblokować, naciskając **MENU/OK** dopóki  nie zniknie z wyświetlacza.

Jasne oświetlenie otoczenia

Odbicia i odbłaski spowodowane przez jasne oświetlenie otoczenia mogą zmniejszać widzialność ekranu monitora, szczególnie podczas używania aparatu na zewnątrz. Ten problem można rozwiązać poprzez przytrzymanie przycisku **Q** w celu włączenia trybu pracy na wolnym powietrzu. Tryb pracy na wolnym powietrzu można także włączyć przy pomocy opcji  **KONFIG. EKRANU > TRYB MONIT. ŚWIATŁA SŁON.** z menu ustawień (📖 85).

Wybierak

Przesuń kursor do góry (▲)

Przycisk **AF** (autofokus) (📖 53)/

Przycisk  (usuń) (📖 26)

Przycisk **MENU/OK**

(📖 71, 78, 83)

Przesuń kursor w lewo (◀)

Przycisk  (samowyzwalacz) (📖 29)

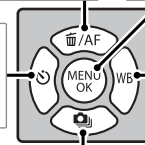

Przesuń kursor w prawo (▶)

Przycisk **WB** (balans bieli) (📖 46)

Przesuń kursor w dół (▼)

Przycisk  (zdjęcia seryjne) (📖 59, 60, 61)

Główne pokrętko sterowania

Obracaj głównym pokrętkiem sterowania, aby ustawiać ekspozycję lub czas otwarcia migawki (📖 44, 56), wybierać opcje na ekranie szybkiego menu (📖 33) lub wyświetlać pozostałe zdjęcia w trybie odtwarzania (📖 23).

**Pomocnicze pokrętko sterowania**

Obracaj pomocniczym pokrętkiem sterowania, aby wybrać żądaną kombinację czasu otwarcia migawki i przysłony (zmiana programu; 📖 41), ustawiać przysłonę lub czas otwarcia migawki (📖 42, 43, 44), wybierać opcje na ekranie szybkiego menu (📖 33) lub też przybliżać albo oddalać zdjęcia w widoku pełnoekranowym lub widoku miniatur (📖 24).

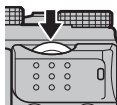

Naciśnij środek pomocniczego pokrętkła sterowania, aby wykonać zbliżenie na pole ostrości wybrane dla ręcznego ustawiania ostrości (📖 52) lub na aktywny punkt ostrości (📖 24). Naciśnij i przytrzymaj środek pomocniczego pokrętkła sterowania w trybie ręcznego ustawiania ostrości, aby wybrać sposób wyświetlania ostrości (📖 51).

**Monitor LCD**

Monitor LCD można odwracać w celu wykonywania autoportretów (📖 58) lub przechylać, co ułatwia oglądanie obrazu monitora podczas kadrowania zdjęć.

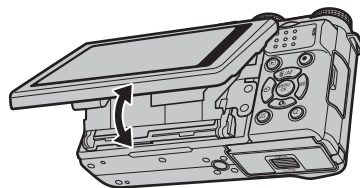

Ryzyko przytraśnięcia

Podczas przechylania monitora zachowaj ostrożność, aby palce i inne przedmioty nie zostały ściśnięte pomiędzy monitorem a korpusem aparatu. Nie dotykaj przewodów za ekranem. Nieprzestrzeżenie tego zalecenia może spowodować usterkę aparatu.

Wskaźniki aparatu

Podczas fotografowania i odtwarzania wyświetlane mogą być następujące rodzaje wskaźników. W poniższym opisie wszystkie dostępne wskaźniki zostały pokazane w celach ilustracyjnych; w rzeczywistości wyświetlane są różne wskaźniki w zależności od ustawień aparatu.

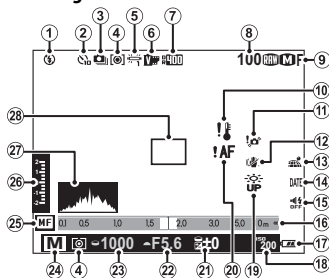
■ Fotografowanie

① Tryb lampy błyskowej.....	27	⑩ Wskaźnik odległości.....	51
② Wskaźnik samowyzwalacza.....	29	⑪ Poziom naładowania akumulatora.....	17
③ Tryb zdjęć seryjnych.....	59	⑫ Czulość.....	48
④ Pomiar ekspozycji.....	57	⑬ Tryb monitorowania światła słonecznego.....	4
⑤ Balans bieli.....	46	⑭ Ostrzeżenie dotyczące ostrości.....	3, 117, 121
⑥ Symulacja filmu.....	62	⑮ Kompensacja ekspozycji.....	56
⑦ Zakres dynamiczny.....	72	⑯ Przysłona.....	41, 43, 44
⑧ Liczba dostępnych zdjęć.....	124	⑰ Czas otwarcia migawki.....	41, 42, 44
⑨ Jakość i rozmiar zdjęcia.....	71, 72	⑱ Tryb fotografowania.....	34
⑩ Ostrzeżenie o temperaturze.....	123	⑲ Wskaźnik ręcznej regulacji ostrości.....	51
⑪ Ostrzeżenie przed poruszeniem.....	3, 117, 121	⑳ Kompensacja ekspozycji/wskaźnik ekspozycji.....	44, 56
⑫ Tryb stabilizacji obrazu.....	74	㉑ Histogram.....	20
⑬ Stan pobierania informacji o lokalizacji.....	94	㉒ Ramka ostrości.....	22, 54
⑭ Datownik.....	87		
⑮ Wskaźnik trybu dyskretnego.....	4, 84		

Blokada sterowania

Naciśnięcie zablokowanego elementu sterowania (ikonę 4) wyświetla ikonę 6.

■ Odtwarzanie

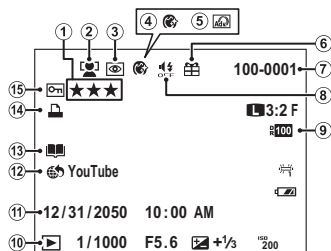

① Ocena zdjęcia	23	⑧ Wskaźnik trybu dyskretnego	4, 84
② Wskaźnik inteligentnego wykrywania twarzy	75	⑨ Zakres dynamiczny	72
③ Wskaźnik usuwania czerwonych oczu	80	⑩ Wskaźnik trybu odtwarzania	23
④ Funkcja ulepszania portretów	39	⑪ Data i godzina	18
⑤ Filtr zaawansowany	37	⑫ Oznaczone do przesłania do	81
⑥ Podarowane zdjęcie	23	⑬ Wskaźnik pomocy fotoksiążki	69
⑦ Numer zdjęcia	86	⑭ Wskaźnik drukowania DPOF	105
		⑮ Chronione zdjęcie	79

Obiektywy

Aparatu można używać wraz z obiektywami przeznaczonym dla mocowania FUJIFILM X oraz z innymi akcesoriami opisanymi od strony 110.

Części obiektywu

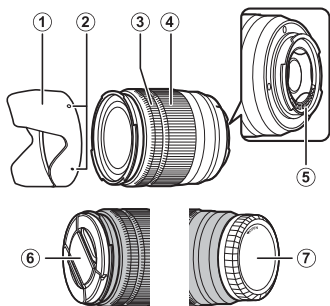

- ① Osłona przeciwsłoneczna obiektywu
- ② Znaczniki mocowania
- ③ Pierścień ustawiania ostrości
- ④ Pierścień regulacji zoomu
- ⑤ Styki sygnałowe obiektywu
- ⑥ Przednia pokrywka obiektywu
- ⑦ Tylna pokrywka obiektywu

Zdejmowanie pokrywek

Zdejmij pokrywki zgodnie z ilustracją.

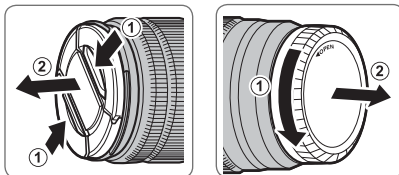

Podłączanie osłony przeciwsłonecznej

Po zamocowaniu osłony przeciwsłonecznej redukuje blask światła oraz chronią przednią część obiektywu.

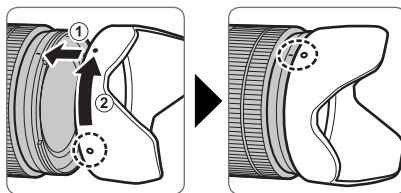

Obiektywy z pierścieniami przysłony

Przy ustawieniach innych niż **A** można regulować przysłonę, obracając pierścieniem przysłony obiektywu (tryby ekspozycji **A** i **M**).

Pierścień przysłony

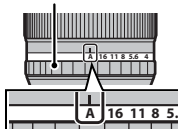

Przełącznik trybu ustawiania przysłony

Jeśli obiektyw jest wyposażony w przełącznik trybu ustawiania przysłony, przysłonę można regulować ręcznie, przesuwając przełącznik na **S** i obracając pierścień przysłony.

Pierścień przysłony

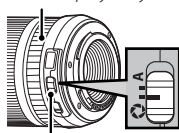

Przełącznik trybu ustawiania przysłony

- ① Kiedy pierścień przysłony jest ustawiony na **A**, obracaj pomocniczym pokręteł sterowania, aby regulować przysłonę.
- ◆ Informacje na temat funkcji głównego i pomocniczego pokręta sterowania znajdują się na stronie 125.

Obiektywy z przełącznikami O.I.S. (optycznej stabilizacji obrazu)

Aby włączyć optyczną stabilizację obrazu, przesunij przełącznik w położenie **ON**.

Przełącznik O.I.S.



Obiektywy z ręczną regulacją ostrości

Przesuń pierścień ustawiania ostrości do przodu, aby korzystać z autofokusa.

Aby ustawiać ostrość ręcznie, przesunij pierścień ustawiania ostrości do tyłu, a następnie obracaj go, sprawdzając rezultaty na wyświetlaczu aparatu. Wskaźniki odległości ostrzenia i głębi ostrości mogą być używane do wspomagania ręcznego ustawiania ostrości. Zwróć uwagę, że ręczna regulacja ostrości może nie być dostępna we wszystkich trybach fotografowania.

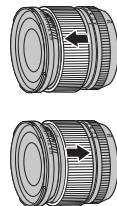

Wskaźnik głębi ostrości

Wskaźnik głębi ostrości pokazuje przybliżoną głębokość ostrości (odległość przed i za punktem ostrości, który wygląda na ostry).

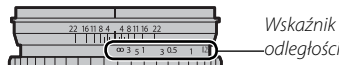

- ① Aparat nie wyświetla odległości ostrzenia, gdy obiektyw jest w trybie ręcznego ustawiania ostrości.

Pierwsze kroki

Mocowanie paska

Przymocuj pasek do dwóch uch paska zgodnie z ilustracją poniżej.

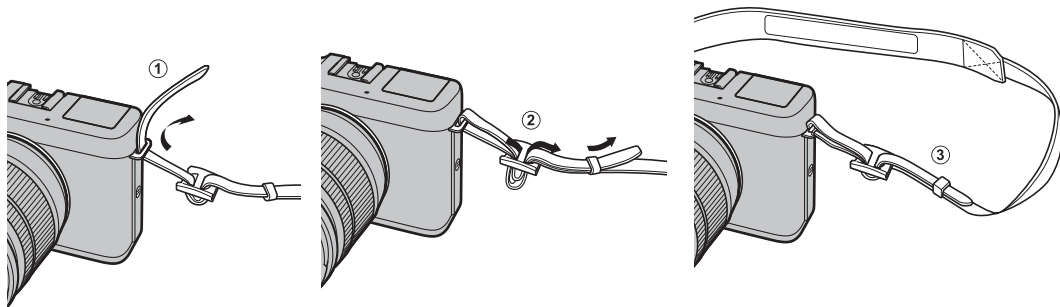

ⓘ Aby uniknąć upuszczenia aparatu, należy się upewnić, że pasek jest prawidłowo zamocowany.

Podłączanie obiektywu

Obiektywy podłącza się zgodnie z opisem poniżej.

① Podczas podłączania i odłączania obiektywów zachowaj ostrożność, aby do wnętrza aparatu nie dostał się kurz.

1 Zdejmij pokrywkę bagnetu korpusu i tylną pokrywkę.

Zdejmij pokrywkę bagnetu korpusu z aparatu i tylną pokrywkę z obiektywu.

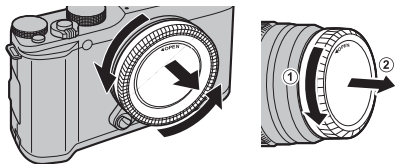

① Nie dotykaj wewnętrznych części aparatu.

2 Podłącz obiektyw.

Umieść obiektyw w mocowaniu, utrzymując oznaczenia na obiektywie i na aparacie dopasowane do siebie, a następnie przekręć obiektyw, aż zatrzaśnie się w poprawnym położeniu.

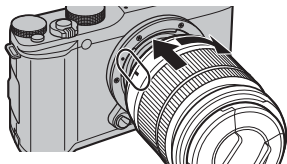

① Podczas podłączania obiektywu nie naciskaj przycisku zwalniania obiektywu.

● Odłączanie obiektywu

Aby odłączyć obiektyw, wyłącz aparat, a następnie naciśnij przycisk zwalniania obiektywu i przekręć obiektyw zgodnie z ilustracją.

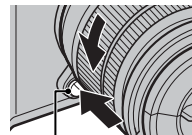

Przycisk zwalniania obiektywu

① Aby zapobiec zbieraniu się kurzu na obiektywie lub wewnątrz aparatu, zakładaj pokrywki obiektywu oraz pokrywkę bagnetu korpusu, kiedy obiektyw nie jest podłączony do aparatu.

● Obiektywy oraz pozostałe akcesoria opcjonalne

Aparatu można używać wraz z obiektywami przeznaczonym dla mocowania FUJIFILM X oraz z innymi akcesoriami opisanymi od strony 110.

Ładowanie akumulatora

W momencie dostawy akumulator nie jest naładowany. Przed użyciem naładuj akumulator za pomocą znajdującej się w zestawie ładowarki.

1 Włóż akumulator do ładowarki.

Włóż akumulator do dołączonej ładowarki zgodnie z ilustracją.

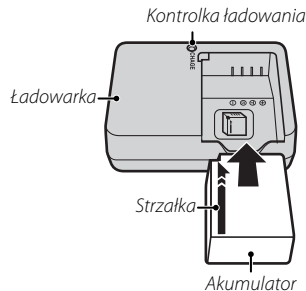

Aparat korzysta z akumulatora NP-W126.

- Dołączony do zestawu kabel zasilający jest przeznaczony do użytku wyłącznie z dołączoną ładowarką. Nie używaj dołączonej do zestawu ładowarki z innymi kablami zasilającymi ani dołączonego kabla zasilającego z innymi urządzeniami.

2 Podłącz ładowarkę do gniazda zasilania.

Podłącz ładowarkę do gniazda zasilania w pomieszczeniu. Zaświeci się kontrolka ładowania.

Kontrolka ładowania

Kontrolka ładowania informuje o stanie ładowania akumulatora w następujący sposób:

Kontrolka ładowania	Stan akumulatora	Działanie
Wyłączona	Akumulator nie został włożony.	Włóż akumulator.
	Akumulator jest całkowicie naładowany.	Wymij akumulator.
Włączona	Trwa ładowanie akumulatora.	—
Miga	Usterka akumulatora.	Odłącz ładowarkę od zasilania i wymij akumulator.

3 Naładuj akumulator.

Wymij akumulator po zakończeniu ładowania. Czas ładowania jest podany w danych technicznych (📖 130) (zwróć uwagę, że czas ładowania wydłuża się w niskiej temperaturze).

- ⚠ Kiedy ładowarka nie jest używana, odłącz ją od gniazda zasilania.

Wkładanie akumulatora i karty pamięci

Aparat nie jest wyposażony w pamięć wewnętrzną. Zamiast tego zdjęcia są zapisywane na opcjonalnych kartach pamięci SD, SDHC i SDXC (sprzedawane osobno). Po naładowaniu akumulatora włóż akumulator i kartę pamięci do aparatu zgodnie z opisem poniżej.

1 Otwórz pokrywę komory akumulatora.

Przesuń zatrzask komory akumulatora zgodnie z ilustracją i otwórz pokrywę komory akumulatora.

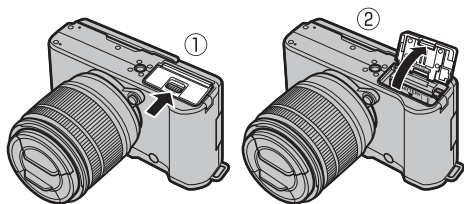

- 1 Nie otwieraj pokrywy komory akumulatora, kiedy aparat jest włączony. Nieprzestrzeżenie tego środka ostrożności może spowodować uszkodzenie plików zdjęć lub karty pamięci.
- 1 Nie stosuj nadmiernej siły do otwierania i zamykania pokrywy komory akumulatora.

2 Włóż akumulator.

Włóż akumulator do komory akumulatora stykami skierowanymi w stronę pokazaną przez strzałkę, trzymając zatrzask akumulatora dociśnięty do boku akumulatora. Sprawdź, czy akumulator jest dobrze zabezpieczony zatrzaskiem.

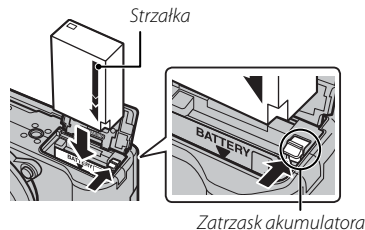

- 1 Włóż akumulator dobrą stroną. **Nie wolno używać siły ani próbować włożyć akumulatora do góry nogami lub tyłem do przodu.** Gdy akumulator jest ułożony poprawnie, daje się łatwo wsunąć do aparatu.

3 Włóż kartę pamięci.

Trzymając kartę pamięci w sposób pokazany po prawej stronie, wsuń ją, aż zatrzaśnie się w poprawnym położeniu w gnieździe.

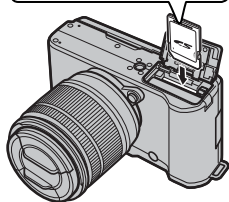
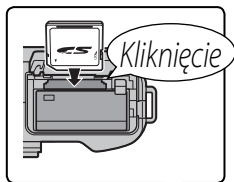

- ① Sprawdź, czy karta jest ułożona poprawnie. Nie wkładaj karty pod kątem ani na siłę.
- ① Karty pamięci SD/SDHC/SDXC można zablokować, uniemożliwiając formatowanie karty oraz zapisywanie i usuwanie zdjęć. Przed włożeniem karty pamięci przesunij blokadę zapisu w położenie odblokowania.

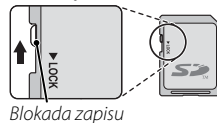

4 Zamknij pokrywę komory akumulatora.

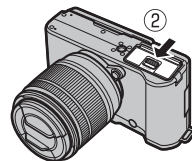
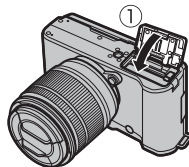

Wyjmowanie akumulatora i karty pamięci

Przed wyjęciem akumulatora lub karty pamięci **wyłącz aparat** i otwórz pokrywę komory akumulatora.

Aby wyjąć akumulator, naciśnij zatrzask akumulatora w bok, a następnie wysuń akumulator z aparatu zgodnie z ilustracją.



Zatrzask akumulatora

Aby wyjąć kartę pamięci, wciśnij ją i powoli odblokuj. Kartę można potem wyjąć ręką. Wyjmowana karta pamięci może za szybko wysunąć się z gniazda. Przytrzymaj ją palcem, a następnie delikatnie wyjmij z gniazda.



! Akumulatory

- Oczyszć styki akumulatora miękką, suchą ściereczką. Nieprzestrzeganie tego środka ostrożności może uniemożliwić naładowanie akumulatora.
- Nie przyklejaj naklejek ani żadnych przedmiotów do akumulatora. Nieprzestrzeganie tego zalecenia może uniemożliwić wyjęcie akumulatora z aparatu.
- Nie zwieraj styków akumulatora. Akumulator może się przegrzać.
- Przeczytaj przestrogi z rozdziału „Akumulator i zasilanie” (iv).
- Używaj tylko ładowarek przeznaczonych do użytku z tym akumulatorem. Nieprzestrzeganie tego środka ostrożności może spowodować błędne działanie produktu.
- Nie usuwaj oznaczeń z akumulatora ani nie próbuj oddzielać ani odklejać zewnętrznej obudowy.
- Kiedy akumulator nie jest używany, poziom jego naładowania zmniejsza się stopniowo. Naładuj akumulator dzień lub dwa przed użyciem.

■ Zgodne karty pamięci



Karty pamięci FUJIFILM i SanDisk SD, SDHC i SDXC zostały zatwierdzone do użytkowania w tym aparacie. Pełna lista zatwierdzonych kart pamięci jest dostępna pod adresem http://www.fujifilm.com/support/digital_cameras/compatibility/. Nie gwarantuje się poprawnej pracy innych kart. W aparacie nie można stosować kart **xD-Picture Card** ani **MultiMediaCard** (MMC).

① Karty pamięci

- **Nie wyłączaj aparatu i nie wyjmuj karty pamięci podczas formatowania karty pamięci ani podczas zapisywania danych na karcie albo ich usuwania.** Nieprzestrzeganie tego środka ostrożności może spowodować uszkodzenie karty.
- Formatuj karty pamięci przed pierwszym użyciem i pamiętaj o ponownym sformatowaniu wszystkich kart pamięci po ich użyciu w komputerze lub innym urządzeniu (innym od tego aparatu). Więcej informacji na temat formatowania kart pamięci można znaleźć na stronie 89.
- Karty pamięci są małe i mogą zostać połknięte. Przechowuj je w miejscu niedostępnym dla dzieci. Jeśli dziecko połknie kartę pamięci, natychmiast uzyskaj pomoc lekarską.
- Adaptery miniSD i microSD, które są większe lub mniejsze od standardowych wymiarów karty SD/SDHC/SDXC, mogą nie wysuwać się normalnie. Jeśli karta się nie wysuwa, zanieś aparat do autoryzowanego serwisu. Nie wyciągaj karty na siłę.
- Nie przyklejaj etykiet do kart pamięci. Odklejająca się etykieta może spowodować usterkę aparatu.
- W przypadku kart pamięci SD/SDHC/SDXC niektórych typów nagrywanie filmów może zostać przerwane. Podczas nagrywania filmów o jakości HD należy korzystać z kart **CLASS 10** lub lepszych.
- Sformatowanie karty pamięci w aparacie powoduje utworzenie folderu, w którym są przechowywane zdjęcia. Nie wolno usuwać ani zmieniać nazwy tego folderu, ani też używać komputera lub innego urządzenia w celu edycji, usuwania lub zmiany nazwy plików zdjęć. Zawsze używaj aparatu do usuwania zdjęć. Przed rozpoczęciem edycji lub zmiany nazw plików skopiuj zdjęcia do komputera i edytuj oraz zmieniaj nazwy kopii, a nie oryginałów. Zmiana nazw plików w aparacie może spowodować problemy podczas odtwarzania.

Włączanie i wyłączanie aparatu



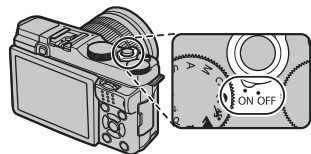

Aby włączyć aparat, obróć przełącznik **ON/OFF** w położenie **ON**. Aby wyłączyć aparat, wybierz położenie **OFF**.

- Aby włączyć odtwarzanie, naciśnij przycisk . Aby wrócić do trybu fotografowania, naciśnij spust migawki do połowy.
 - Aparat wyłączy się automatycznie, jeśli żadne czynności nie zostaną wykonane przez czas wybrany w menu  **ZARZĄDZ. ZASILAN. > WYŁĄCZENIE PO:** (86). Aby ponownie aktywować aparat po jego automatycznym wyłączeniu, naciśnij do połowy spust migawki lub przekręć przełącznik **ON/OFF** w położenie **OFF**, a następnie ponownie w położenie **ON**.
 - Aby uzyskać więcej informacji na temat opcji włączania, patrz strona 86.
- ⓘ Odciski palców i inne zabrudzenia na obiektywie mogą mieć negatywny wpływ na jakość zdjęć i widok przez obiektyw wyświetlony na monitorze aparatu. Utrzymuj obiektyw w czystości.





Poziom naładowania akumulatora

Po włączeniu aparatu sprawdź poziom naładowania akumulatora na wyświetlaczu.

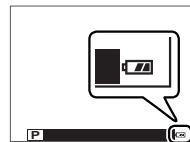
Wskaźnik	Opis
 (biały)	Akumulator częściowo rozładowany.
 (biały)	Akumulator rozładowany w ponad połowie.
 (czerwony)	Niski poziom naładowania akumulatora. Naładuj akumulator jak najszybciej.
 (miga na czerwono)	Akumulator jest rozładowany. Wyłącz aparat i naładuj akumulator.



Podstawowe ustawienia

Po pierwszym włączeniu aparatu pojawi się okno dialogowe wyboru języka. Skonfiguruj aparat zgodnie z opisem poniżej (w dowolnej chwili można wyzerować zegar aparatu lub zmienić język przy pomocy opcji  **DATA/CZAS** lub  **言語/LANG.** w menu ustawień. Aby uzyskać informacje na temat wyświetlania menu ustawień, patrz strona 83).

1 Wybierz język.



Wyróżnij język i naciśnij przycisk **MENU/OK**.

❖ Naciśnij **DISP/BACK**, aby pominąć bieżący krok. Pominięte kroki zostaną wyświetlone przy następnym uruchomieniu aparatu.



2 Ustaw datę i godzinę.



Naciskaj wybierak w lewo lub w prawo, aby wyróżnić rok, miesiąc, dzień, godzinę lub minuty, a następnie naciskaj wybierak do góry lub w dół, aby zmienić wartość. Aby zmienić kolejność wyświetlania roku, miesiąca i dnia, wyróżnij format daty i naciskaj wybierak do góry lub w dół. Aby przejść do trybu fotografowania po zakończeniu regulacji ustawień, naciśnij **MENU/OK**.



❖ Jeśli akumulator zostanie wyjęty na długi czas, zegar aparatu zostanie wyzerowany, a po włączeniu aparatu zostanie wyświetlone okno dialogowe wyboru języka.

Przycisk DISP/BACK

Naciskaj przycisk **DISP/BACK**, aby przełączać pomiędzy trybami wyświetlania w następujący sposób:

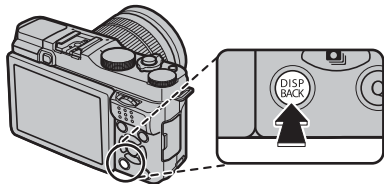

■ Fotografowanie

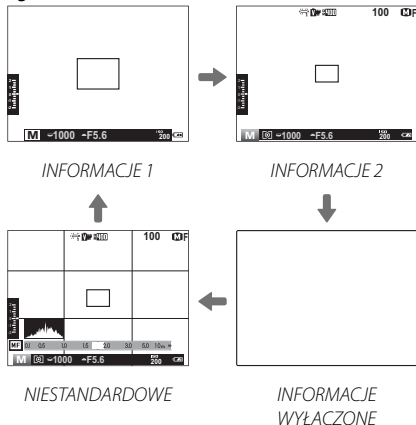

- Tryb INFORMACJE 1 jest dostępny tylko wtedy, gdy opcja inna niż **ŚLEDZENIE** jest wybrana dla **TRYB OSTROŹCI** w trybach **P, S, A i M**.

● Widok niestandardowy

Wybierz pozycje do wyświetlania przy pomocy **USTAW. SPECJ. WYŚ** w menu fotografowania (73):

Siatka kadrowania	Tryb lampy błyskowej
Odległość ostrzenia (autofokus)	Balans bieli
Odległość ostrzenia (ręczne ustawianie ostrości)	Symulacja filmu
Histogram	Zakres dynamiczny
Ekspozycja (czas otwarcia migawki, przysłona i czułość)	Liczba pozostałych zdjęć/nośnik
Kompensacja ekspozycji/wskaźnik ekspozycji	Jakość i rozmiar zdjęcia
Pomiar ekspozycji	Poziom naładowania akumulatora

- Aby wyświetlić wybrane pozycje, naciskaj **DISP/BACK**, aby przełączać pomiędzy trybami wyświetlania, aż do wyświetlenia wskaźników w trybie NIESTANDARDOWY.
- Aby dowiedzieć się o lokalizacji tych pozycji na wyświetlaczach, patrz strona 6.

■ Odtwarzanie

Wskaźniki wyświetlane

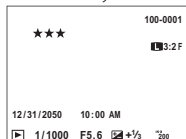

Wskaźniki ukryte

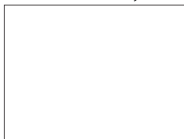

Ulubione



Informacje o zdjęciu

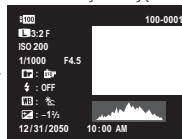

■ Histogramy

Histogramy pokazują rozkład tonalny na zdjęciu. Jasność jest przedstawiona na osi poziomej, a liczba pikseli na osi pionowej.

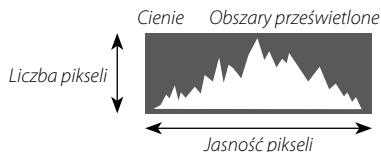

Optymalna ekspozycja: piksele są rozłożone w formie równomiernej krzywej w całym zakresie tonalnym.



Prześwietlenie: piksele są zgrupowane po prawej stronie wykresu.



Niedoświetlenie: piksele są zgrupowane po lewej stronie wykresu.



■ Szczegółowe informacje

- | | | |
|--|----------------------------|------------------------|
| ① Zakres dynamiczny | ② Rozmiar i jakość zdjęcia | ③ Czulość |
| ④ Czas otwarcia migawki/przysłona | ⑤ Symulacja filmu | ⑥ Tryb lampy błyskowej |
| ⑦ Balans bieli | ⑧ Kompensacji ekspozycji | ⑨ Numer zdjęcia |
| ⑩ Zdjęcie (prześwietlone obszary migają naprzemiennie) | | ⑪ Histogram |

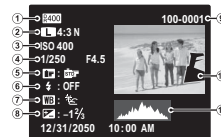

Robienie zdjęć

W tym rozdziale opisano podstawy fotografowania.

1 Wybierz tryb **SR+**.

Przekręć pokrętło trybu w położenie **SR+** (ZAWANS. SR AUTO). Poniższe informacje będą wyświetlane na monitorze LCD.

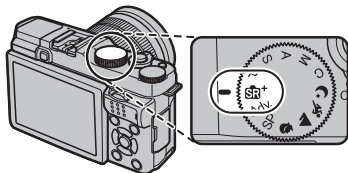

Ikona programu tematycznego

Aparat automatycznie wybiera odpowiedni program tematyczny.



Ikona

W trybie **SR+** aparat nieustannie dostosowuje ostrość i wyszukuje oczy, co zwiększa zużycie energii akumulatora, a ponadto odgłos ustawiania ostrości przez aparat może być słyszalny.  jest wyświetlane na monitorze LCD.

- ◆ Przycisk **Q** służy do wyświetlania i regulacji ustawień aparatu (33).

2 Przygotuj aparat.

Trzymaj aparat stabilnie obiema rękami i przyciągnij łokcie do boków tułowia. Drganie rąk lub niestabilne trzymanie aparatu może powodować poruszenie zdjęcia.



Aby zapobiec robieniu nieostrych lub zbyt ciemnych zdjęć (niedoświetlonych), trzymaj palce i inne przedmioty z dala od obiektywu, lampy błyskowej i diody wspomagającej autofokus.



3 Wykadruj zdjęcie.

Przy pomocy pierścienia regulacji zoomu wykadruj zdjęcie na wyświetlaczu.



4 Ustaw ostrość.

Wykadruj zdjęcie tak, aby fotografowany obiekt znajdował się w środkowym obszarze wyświetlacza, po czym naciśnij spust migawki do połowy, aby ustawić ostrość.



- ◆ Jeśli fotografowany obiekt jest słabo oświetlony, może się zaświecić dioda wspomagająca autofokus (🗨️ 76).

Jeśli aparat może ustawić ostrość, wyemituje dwa sygnały dźwiękowe, a pole ostrości zaświeci się na zielono. Ostrość i ekspozycja są zablokowane, tak długo jak spust migawki jest wciśnięty do połowy.

Jeśli aparat nie może ustawić ostrości, ramka ostrości zmieni kolor na czerwony i wyświetli się **!AF**.

5 Zrób zdjęcie.

Płynnie naciśnij spust migawki do końca, aby zrobić zdjęcie.



Wyświetlanie zdjęć

Wyświetlanie zdjęć na pełnym ekranie

Zdjęcia można wyświetlać na monitorze LCD. W przypadku robienia ważnych zdjęć, zrób wcześniej zdjęcie próbne i sprawdź rezultaty.

Aby wyświetlić zdjęcie na pełnym ekranie, naciśnij przycisk .

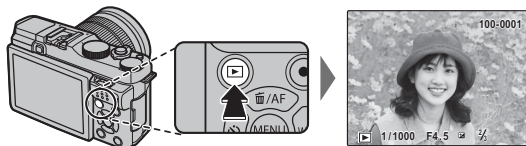

Kolejne zdjęcia można wyświetlać, naciskając wybierak w lewo lub w prawo albo obracając głównym pokrętkiem sterowania. Aby wyświetlać zdjęcia w kolejności ich zrobienia, naciśnij wybierak lub obracaj pokrętkiem w prawo. Aby wyświetlać je w odwrotnej kolejności, naciskaj wybierak lub obracaj pokrętkiem w lewo. Aby szybko przejść do wybranego zdjęcia, przytrzymaj wybierak wciśnięty.



- ❖ Zdjęcia wykonane przy użyciu innych aparatów są oznaczone ikoną  („obrazek prezentu”), co oznacza, że mogą one nie być wyświetlane poprawnie i że powiększenie podczas odtwarzania może nie być dostępne.

Ulubione: ocenianie zdjęć

Aby ocenić bieżące zdjęcie, naciśnij przycisk **DISP/BACK**, a następnie naciskaj wybierak do góry i w dół, aby wybrać od zera do pięciu gwiazdek.

Wykonywanie zbliżenia na punkt ostrości

Aby wykonać zbliżenie na punkt ostrości, naciśnij środek pomocniczego pokrętła sterowania. Ponowne naciśnięcie pomocniczego pokrętła sterowania powoduje powrót do odtwarzania na pełnym ekranie.

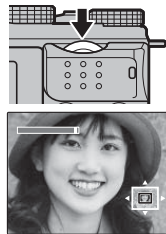

Zoom podczas odtwarzania

Obracaj pomocniczym pokrętkiem sterowania, aby przybliżyć lub oddalać zdjęcia podczas odtwarzania na pełnym ekranie.



- ◆ Aby wyświetlić wiele zdjęć, obracaj pomocniczym pokrętkiem sterowania w lewo, kiedy zdjęcie jest wyświetlone na pełnym ekranie.

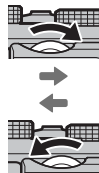

Gdy zdjęcie jest przybliżone, wybierakiem można przesuwać powiększony obraz tak, aby wyświetlić fragmenty obrazu obecnie niewidoczne na ekranie. Aby wyłączyć zoom, naciśnij **DISP/BACK, MENU/OK** lub środek pomocniczego pokrętkła sterowania.



Okno nawigacji pokazuje obecnie wyświetlany fragment zdjęcia

- ◆ Maksymalne przybliżenie zależy od rozmiaru zdjęcia (71). Przybliżenie w trybie odtwarzania nie jest dostępne dla przyciętych lub zmniejszonych kopii, które zapisano w rozmiarze **640**.

Odtwarzanie wielu zdjęć

Aby wyświetlić wiele zdjęć, obracaj pomocniczym pokrętkiem sterowania w lewo, kiedy zdjęcie jest wyświetlone na pełnym ekranie. Użyj pomocniczego pokrętła sterowania, aby wybrać liczbę wyświetlanych zdjęć.

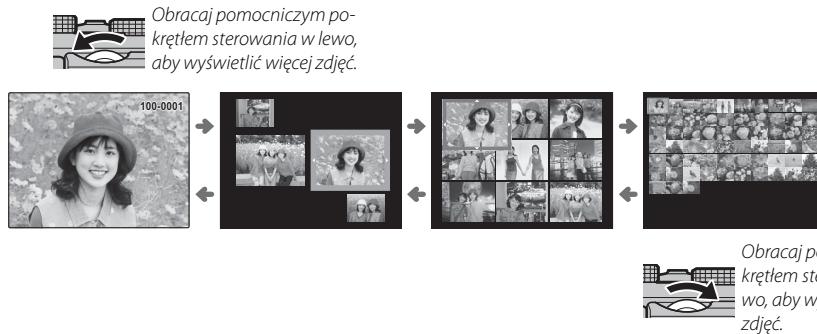



Wyróżnij zdjęcia przy pomocy wybieraka i naciśnij **MENU/OK**, aby wyświetlić wyróżnione zdjęcia na pełnym ekranie. W widoku dziewięciu zdjęć i w widoku stu zdjęć można wyświetlić więcej zdjęć, naciskając wybierak do góry i w dół.

Usuwanie zdjęć

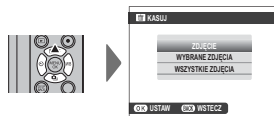
Aby usunąć pojedyncze zdjęcia, wiele wybranych zdjęć lub wszystkie zdjęcia, naciśnij wybierak do góry (⬆️), a następnie wybierz jedną z opcji poniżej. *Zwróć uwagę, że usuniętych zdjęć nie można odzyskać. Przed rozpoczęciem usuwania skopiuj ważne zdjęcia do komputera lub na inne urządzenie magazynujące.*



Opcja	Opis
ZDJĘCIA	Naciskaj wybierak w lewo lub w prawo, aby przewijać zdjęcia, po czym naciśnij MENU/OK , aby usunąć bieżące zdjęcie (aparat nie wyświetli okna dialogowego potwierdzenia).
WYBRANE ZDJĘCIA	Wyróżnij zdjęcia i naciśnij MENU/OK , aby je wybrać lub cofnąć ich wybór (zdjęcia z fotoksiążek i z poleceń wydruku są oznaczone ikoną ) . Po zakończeniu czynności naciśnij DISP/BACK , aby wyświetlić okno dialogowe potwierdzenia, następnie wyróżnij TAK i naciśnij MENU/OK , aby usunąć wybrane zdjęcia.
WSZYSTKIE ZDJĘCIA	Wyświetli się okno dialogowe potwierdzenia. Wyróżnij TAK i naciśnij MENU/OK , aby usunąć wszystkie niechronione zdjęcia. Naciśnięcie DISP/BACK anuluje usuwanie. Zwróć uwagę, że zdjęć usuniętych przed naciśnięciem tego przycisku nie można odzyskać.

- ❖ Chronionych zdjęć nie można usunąć. Wyłącz ochronę zdjęć, które mają być usunięte (🗨️ 79).
- ❖ Zdjęcia można również usuwać za pomocą opcji  **KASUJ** w menu odtwarzania.
- ❖ Jeśli pojawi się komunikat informujący, że wybrane zdjęcia są częścią polecenia wydruku DPOF, naciśnij **MENU/OK**, aby je usunąć.

Korzystanie z lampy błyskowej

Użyj wbudowanej lampy błyskowej, aby uzyskać dodatkowe oświetlenie podczas fotografowania w nocy lub wewnątrz słabo oświetlonego pomieszczenia.





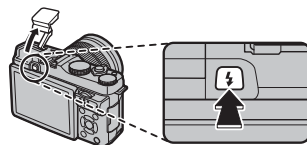



1 Naciśnij przycisk , aby rozłożyć lampę błyskową.

- Ⓛ Lampa błyskowa może dotykać akcesoriów zamontowanych na gorącej stopce. Jeśli jest to konieczne, zdejmij akcesoria przed podniesieniem lampy błyskowej.



2 Wybierz  **TRYB LAMPY BŁYSKOWEJ** w menu fotografowania. Wyświetlą się opcje pokazane poniżej. Naciskaj wybierak do góry lub w dół, aby wyróżnić opcję, a następnie naciśnij **MENU/OK**, aby ją wybrać.



Tryb	Opis
AUTO (AUTOMATYCZNY)/  (RED. CZERW. OCZU)*	Lampa błyskowa błyska w razie potrzeby. Zalecany w większości sytuacji.
 (WYMUSZONY BŁYSK)/  (WYMUSZONY BŁYSK)*	Lampa błyskowa błysnie za każdym razem, gdy robione jest zdjęcie. Używaj w przypadku obiektów oświetlonych od tyłu lub w celu uzyskania naturalnych barw w warunkach jasnego oświetlenia.
 (BŁYSK+DŁUGI CZAS)/  (OCZY+DŁUGI CZAS)*	Uchwycić na zdjęciu zarówno główny fotografowany obiekt, jak i tło, przy słabym oświetleniu (zwróć uwagę, że jasno oświetlone sceny mogą zostać prześwietlone).
 (2-GA SYNCHR. MIG. SZCZEL.)/  (2-GA SYNCHR. MIG. SZCZEL.)*	Lampa błyska na chwilę przed zamknięciem migawki.
 (COMMANDER)	Wbudowanej lampy błyskowej można używać do sterowania zdalnymi lampami błyskowymi.

* Usuwanie czerwonych oczu jest dostępne w tych trybach, kiedy włączone jest inteligentne wykrycie twarzy (75) i usuwanie czerwonych oczu jest włączone (77). Funkcja usuwania efektu czerwonych oczu minimalizuje „efekt czerwonych oczu”, który powstaje, gdy światło z lampy błyskowej odbija się od siatkówki oczu fotografowanej osoby, jak przedstawiono na ilustracji po prawej stronie.



- ① W zależności od odległości od fotografowanego obiektu, niektóre obiektywy mogą rzucać cień na zdjęciach robionych przy użyciu lampy błyskowej.
- ❖ Złożenie lampy błyskowej wyłącza lampę błyskową (Ⓜ) i uniemożliwia emisję błysku, nawet gdy obiekt jest słabo oświetlony; zalecane jest stosowanie statywu. Złóż lampę błyskową w miejscach, gdzie fotografowanie z lampą błyskową jest zabronione lub w celu uchwycenia naturalnego światła przy słabym oświetleniu. Zalecamy również składanie lampy błyskowej, gdy aparat jest wyłączony.
- ❖ Jeśli symbol  jest wyświetlany, kiedy spust migawki jest wciśnięty do połowy, lampa błyskowa błysnie w momencie zrobienia zdjęcia.
- ❖ Z wyjątkiem pracy w trybie sterownika błysku, lampa błyskowa może błyskać kilka razy podczas rejestracji każdego zdjęcia. Nie poruszaj aparatem, dopóki fotografowanie nie zostanie zakończone.

Szybkość synchronizacji lampy błyskowej























Lampa błyskowa jest synchronizowana z migawką z czasem otwarcia migawki 1/180 s lub dłuższym.

Opcjonalne lampy błyskowe

Aparat może być także używany w połączeniu z opcjonalnymi lampami błyskowymi FUJIFILM mocowanymi na stopce. Nie korzystaj z lamp błyskowych innych firm, przenoszących napięcie powyżej 300 V na gorącą stopkę aparatu.

Tryb lampy błyskowej i tryb fotografowania

Dostępne tryby lampy błyskowej różnią się w zależności od trybu fotografowania:

Tryb lampy błyskowej	Tryb fotografowania																			
	Adv.							SP												
				P	S	A	M													
AUTO/ 	✓	✓	✓	✓				✓		✓		✓				✓	✓	✓		
 / 	✓	✓	✓	✓	✓	✓	✓	✓		✓		✓			✓	✓	✓			✓
 / 	✓	✓	✓	✓	✓	✓	✓	✓		✓		✓								
 / 		✓	✓	✓	✓	✓	✓			✓		✓								
	✓	✓	✓	✓	✓	✓	✓	✓		✓	✓	✓	✓		✓	✓	✓	✓	✓	✓
Ⓜ	✓	✓	✓	✓	✓	✓	✓	✓	✓*	✓	✓	✓	✓	✓*	✓	✓	✓	✓	✓	✓



* Tryb lampy błyskowej jest wybierany automatycznie.

- ❖ Lampa błyskowa wyłącza się (Ⓜ) automatycznie w trybie dyskretnym ( 84) i w trybie zdjęć seryjnych ( 59).

Używanie samowyzwalacza

Samowyzwalacz służy do wykonywania autoportretów oraz zapobiegania poruszeniu zdjęć spowodowanemu przez drgania aparatu.

- 1 Naciśnij wybierak w lewo, gdy aparat pracuje w trybie fotografowania. Wyświetlą się opcje pokazane poniżej. Naciskaj wybierak do góry lub w dół, aby wyróżnić opcję, a następnie naciśnij **MENU/OK**, aby ją wybrać.

Opcja	Opis
 2 SEK	Migawka jest wyzwalana dwie sekundy po naciśnięciu spustu migawki. Ten tryb służy do zmniejszania rozmazania zdjęć spowodowanego poruszeniem aparatu podczas naciskania spustu migawki.
 10 SEK	Migawka jest wyzwalana dziesięć sekund po wciśnięciu spustu migawki. Ten tryb służy do wykonywania autoportretów.
WYŁ.	Samowyzwalacz wyłączony.

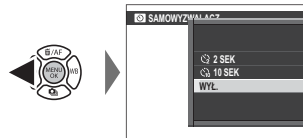

- ◆ Opcje samowyzwalacza można również wybrać z menu fotografowania.
- 2 Naciśnij spust migawki do połowy, aby ustawić ostrość.

- ① Podczas używania spustu migawki stój za aparatem. Stanie przed obiektywem może zakłócać ostrość i ekspozycję.



- 3** Naciśnij spust migawki do końca, aby uruchomić samowyzwalacz. Na monitorze będzie widoczna liczba sekund pozostałych do wyzwolenia migawki. Aby zatrzymać samowyzwalacz przed zrobieniem zdjęcia, naciśnij **DISP/BACK**.

Dioda samowyzwalacza z przodu aparatu miga bezpośrednio przed zrobieniem zdjęcia. W przypadku wybrania samowyzwalacza dwusekundowego dioda samowyzwalacza miga podczas odliczania czasu.

- ❖ Po wyłączeniu aparatu samowyzwalacz jest automatycznie wyłączany.

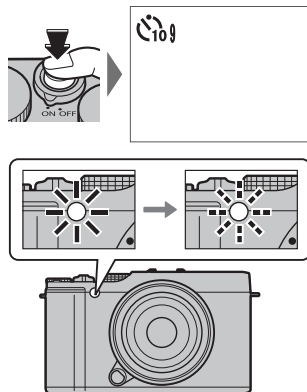



Podstawy nagrywania i odtwarzania filmów

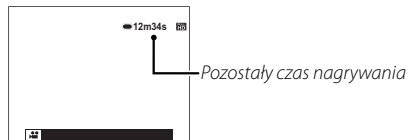

Nagrywanie filmów w wysokiej rozdzielczości (HD)

Aparatu można używać do nagrywania krótkich filmów w wysokiej rozdzielczości. Podczas nagrywania i pozostały czas nagrywania będą wyświetlane na monitorze LCD, a dźwięk będzie nagrywany przez wbudowany mikrofon (uważaj, by nie zakrywać mikrofonu podczas nagrywania).

1 Naciśnij , aby rozpocząć nagrywanie.



2 Aby zakończyć nagrywanie, naciśnij przycisk  ponownie. Nagrywanie kończy się automatycznie, kiedy film osiągnie maksymalną długość lub po zapelnieniu pamięci.

- 🔍 Zoom można regulować podczas nagrywania.
- 🔍 Rozmiar filmu można wybrać przy pomocy opcji  **KONFIGURAC. FILMU** > **TRYB FILMU** (📖 76).
- 🔍 Przy pomocy opcji  **KONFIGURAC. FILMU** > **TRYB OSTROŚCI** wybierz sposób ustawiania ostrości przez aparat podczas nagrywania filmu.
- 🔍 Kolor i jasność obrazu mogą się różnić od wyświetlanych przed rozpoczęciem nagrywania.
- 🔍 Kontrolka świeci się podczas nagrywania filmów.

- ⓘ Mikrofon może rejestrować dźwięki pochodzące od obiektywu oraz inne dźwięki emitowane przez aparat podczas nagrywania.
- ⓘ W filmach zawierających bardzo jasne obiekty mogą pojawiać się pionowe lub poziome smugi. Jest to normalne zjawisko i nie oznacza usterki.

Głęboka ostrość

Ręczna regulacja przysłony jest dostępna w trybach fotografowania **A** i **M**. Ustaw przysłonę przed rozpoczęciem nagrywania. Aby zmiękczyć szczegóły tła, wybierz niską wartość liczby f. Efekt można wzmocnić, zwiększając odległość między obiektem a tłem.

Wyświetlanie filmów

Podczas odtwarzania filmy są wyświetlane w sposób pokazany po prawej stronie. Podczas odtwarzania filmu można wykonywać poniższe operacje:

Operacja	Opis
Rozpocznij/wstrzymaj odtwarzanie	Aby wyłączyć odtwarzanie , naciśnij wybierak w dół. Aby wstrzymać odtwarzanie, naciśnij wybierak ponownie. Kiedy odtwarzanie jest wstrzymane, naciskając wybierak w lewo lub w prawo można przewijać film do przodu lub wstecz klatka po klatce.
Zakończ odtwarzanie	Naciśnij wybierak do góry , aby zakończyć odtwarzanie.
Ustaw szybkość	Aby wybrać szybkość odtwarzania podczas odtwarzania , naciskaj wybierak w lewo lub w prawo.
Dostosuj poziom głośności	Aby wstrzymać odtwarzanie i wyświetlić elementy regulacji głośności, naciśnij MENU/OK . Naciskaj wybierak do góry lub w dół, aby wyregulować poziom głośności. Naciśnij MENU/OK ponownie, aby wznowić odtwarzanie. Głośność można również dostosować w menu ustawień (85).

Ikona filmu

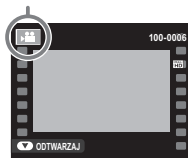

Podczas odtwarzania na wyświetlaczu widoczny jest pasek postępu odtwarzania.

- ⓘ Nie zakrywaj głośnika podczas odtwarzania.
- ⓘ W trybie dyskretnym dźwięk nie jest odtwarzany.

Pasek postępu

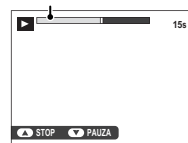

Szybkość odtwarzania

Aby wybrać szybkość odtwarzania podczas odtwarzania, naciskaj wybierak w lewo lub w prawo. O szybkości informuje liczba strzałek (▶ lub ◀).

Strzałka

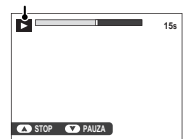

Przycisk Q (szybkie menu)

Naciśnij **Q**, aby uzyskać szybki dostęp do następujących pozycji. Aby uzyskać więcej informacji na temat dostępnych opcji, patrz strony podane poniżej.

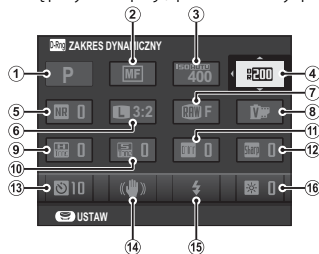

1	📷 TRYB FOTOGRAFOWA.....	34	9	🗨️ PODŚWIETL TON.....	72
2	📷 TRYB OSTROŚCI.....	50	10	🗨️ PRZYCIEMNIJ TON.....	73
3	ISO ISO.....	48	11	🌈 KOLOR.....	72
4	📷 ZAKRES DYNAMICZNY.....	72	12	📷 WYOSTRZENIE.....	72
5	NR REDUKCJA ZAKŁÓCEŃ.....	73	13	📷 SAMOWYZWALCZ.....	29
6	📷 ROZMIAR ZDJĘCIA.....	71	14	📷 TRYB STAB. OBRAZU.....	74
7	📷 JAKOŚĆ ZDJĘCIA.....	72	15	📷 TRYB LAMPY BŁYSKOWEJ.....	27
8	📷 SYMULACJA FILMU.....	62	16	📷 JASNOŚĆ LCD.....	85

1 Naciśnij **Q**, aby wyświetlić szybkie menu podczas fotografowania.

2 Użyj wybieraka do wyróżniania pozycji i obracaj głównym/pomocniczym pokrętkiem sterowania, aby je zmienić.

3 Naciśnij **Q**, aby wyjść z menu po zakończeniu regulacji ustawień.

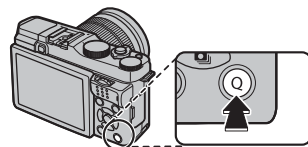

Więcej o fotografowaniu i odtwarzaniu

Tryb fotografowania

Wybierz tryb fotografowania w zależności od scenerii lub rodzaju fotografowanego obiektu. Aby wybrać tryb fotografowania, obróć pokrętkę trybu na żądane ustawienie. Dostępne są następujące tryby:

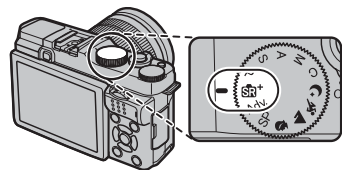

P: przysłonę i czas otwarcia migawki można regulować przy pomocy zmiany programu (📖 41).

S, A, M: wybierz ten tryb, aby uzyskać pełną kontrolę nad ustawieniami aparatu, w tym nad przysłoną (**M i A**) i/lub czasem otwarcia migawki (**M i S**) (📖 42, 43, 44).

SR+ (ZAAWANS. SR AUTO): aparat automatycznie dostosowuje ustawienia do scenerii (📖 35).

C (NIESTANDARDOWE): przywołaj zapisane ustawienia dla trybów **P, S, A i M** (📖 45).













Adv. (ZAAWANSOWANY): zaawansowane techniki udostępnione w łatwy sposób (📖 36).

SP PROGRAMY/📷/▲/📷/📷: wybierz program odpowiedni dla fotografowanego obiektu lub warunków fotografowania, a aparat zajmie się resztą (📖 39).

SR+ ZAAWANS. SR AUTO

Gdy pokrętło trybu jest obrócone w położenie **SR+**, aparat automatycznie dostosowuje ustawienia do scenarii.

Programy tematyczne są oznaczone ikoną na monitorze.

- | | | |
|---|---|--|
|  AUTO |  NIEBO |  ZIELEŃ |
|  KRAJOBRAZ |  NIEBO I ZIELEŃ |  PORTRET |
|  NOC |  PORTRET, OŚW. Z TYŁU |  RUCHOMY OBIEKT |
|  NOC (STATYW) |  PORTRET&RUCH |  PORTRET PODŚWIETLANY&RUCH |
|  MAKRO |  PLAŻA | |
|  ZACHÓD SŁOŃCA |  ŚNIEG | |

- ⓘ Wybrany tryb może różnić się w zależności od warunków fotografowania. Jeśli tryb nie jest dopasowany do fotografowanego obiektu, wybierz tryb **P** lub wybierz **SP** (📖 39) i ręcznie wybierz program tematyczny.



Adv. ZAAWANSOWANY



Ten tryb łączy prostotę fotografowania typu „skieruj aparat i zrób zdjęcie” z zaawansowanymi technikami fotografii.

🔍  **TRYB Adv.** obsługuje kompensację ekspozycji (📖 56) i zmianę programu (📖 41).

1 Naciśnij **MENU/OK**, kiedy wyświetlany jest opis trybu.

🔍 Jeśli na monitorze LCD wyświetlany jest widok przez obiektyw, naciśnij **MENU/OK** i wybierz





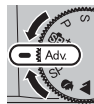







 **TRYB Adv.** w menu fotografowania.

2 Wyróżnij  **FILTR ZAAWANS.** (📖 37) lub  **WIELOKROTNA EKSPOZYCJA** (📖 38) i naciśnij **MENU/OK**.



■ FILTR ZAAWANS.

Rób zdjęcia z efektem filtra. Można wybierać spośród następujących filtrów.

Filtr	Opis
 APARAT ZABAWKOWY	Wybierz ten filtr, aby uzyskać efekt użycia aparatu zabawkowego w stylu retro.
 MINIATURA	Górne i dolne części zdjęć są nieostre, w celu uzyskania efektu zdjęcia dioramy.
 KOLOR POP	Twórz zdjęcia o wysokim kontraście i nasyconych barwach.
 WYSOKA TONACJA	Twórz jasne zdjęcia o niskim kontraście.
 NISKA TONACJA	Twórz równomiernie ciemne tony z kilkoma obszarami zaakcentowanych obszarów oświetlonych.
 DYNAMICZNY TON	Dynamiczna tonacja stosowana w celu uzyskania fantazyjnego efektu.
 OBRAZ MIĘKKI	Uzyskaj efekt równomiernego zmiękczenia całości zdjęcia.
 CZEŚĆ. KOLOR (CZERWONY)	Obszary zdjęcia o barwie zgodnej z wybraną barwą zostają zapisane na zdjęciu w tej barwie. Pozostałe obszary zdjęcia są zapisywane jako czarno-białe.
 CZEŚĆ. KOL. (POMARAŃCZ)	
 CZEŚĆ. KOLOR (ŻÓŁTY)	
 CZEŚĆ. KOLOR (ZIELONY)	
 CZEŚĆ. KOL. (NIEBIESKI)	
 CZEŚĆ. KOL. (FIOLETOWY)	

- ♦ W zależności od fotografowanego obiektu i ustawień aparatu, w niektórych przypadkach zdjęcia mogą być ziarniste lub ich jasność i odcień mogą być zróżnicowane.

■ WIELOKROTNA EKSPOZYCJA

Utwórz zdjęcie na podstawie połączenia dwóch ekspozycji.



1 Zrób pierwsze zdjęcie.

2 Naciśnij **MENU/OK**. Pierwsze zdjęcie zostanie wyświetlone nałożone na widok przez obiektyw, jako wzór dla zrobienia drugiego zdjęcia.

◆ Aby powrócić do kroku 1 i ponownie zrobić pierwsze zdjęcie, naciśnij wybierak w lewo. Aby zapisać pierwsze zdjęcie i wyjść z menu bez tworzenia wielokrotnej ekspozycji, naciśnij **DISP/BACK**.





3 Zrób drugie zdjęcie.

4 Naciśnij **MENU/OK**, aby utworzyć wielokrotną ekspozycję, lub naciśnij wybierak w lewo, aby powrócić do kroku 3 i ponownie zrobić drugie zdjęcie.

SP PROGRAMY    

Aparat oferuje wybór „programów tematycznych”, z których każdy jest przystosowany do określonych warunków fotografowania lub określonego rodzaju fotografowanego obiektu. Następujące programy tematyczne można wybierać bezpośrednio przy pomocy pokrętki trybu:



Program tematyczny	Opis
 WYGŁA (☺)	Wybierz w celu uzyskania efektu wygładzonej skóry podczas wykonywania portretów.
 KRAJOBRAZ	Wybierz do fotografowania budynków i krajobrazów przy świetle dziennym.
 SPORT	Wybierz ten program do fotografowania ruchomych obiektów.
 NOC	Wybierz ten tryb do fotografowania słabo oświetlonych scen o zmierzchu lub w nocy.

Inne programy tematyczne można wybierać poprzez obrócenie pokrętki trybu w położenie **SP** i postępowanie zgodnie z opisem poniżej.









1 Naciśnij **MENU/OK**, kiedy wyświetlany jest opis trybu.

- Jeśli na monitorze LCD wyświetlany jest widok przez obiektyw, naciśnij **MENU/OK** i wybierz  **PROGRAMY** w menu fotografowania.



2 Wyróżnij jedną z poniższych opcji i naciśnij **MENU/OK**.



Program tematyczny	Opis
 PORTRET	Wybierz ten tryb do wykonywania portretów.
 NOC (STATYW)	Wybierz ten tryb w celu uzyskania długiego czasu naświetlania podczas fotografowania nocą.
 FAJERWERKI	Długie czasy otwarcia migawki pozwalają na uchwycenie rozwijających się wybuchów lub światła fajerwerków.
 ZACHÓD SŁOŃCA	Wybierz ten tryb, aby uchwycić żywe barwy podczas zachodów i wschodów słońca.
 ŚNIEG	Wybierz ten tryb, aby uzyskać ostre, wyraźne ujęcia, na których uchwycona zostanie jasność scen zdominowanych przez błyszczący, biały śnieg.
 PLAŻA	Wybierz ten tryb, aby uzyskać ostre, wyraźne ujęcia, na których uchwycona zostanie jasność oświetlonych słońcem plaż.
 PRZYJĘCIE	Pozwala uchwycić światło tła we wnętrzach w warunkach słabego oświetlenia.
 KWIAT	Program do zdjęć kwiatów.
 TEKST	Pozwala wykonywać wyraźne zdjęcia drukowanych tekstów i rysunków.

Automatyka programowa (P)

W tym trybie aparat ustawia czas otwarcia migawki i wartość przysłony w celu zapewnienia optymalnej ekspozycji.

- ❶ Jeśli fotografowany obiekt znajduje się poza zakresem pomiaru aparatu, na wskaźnikach wartości przysłony i czasu otwarcia migawki pojawi się „--”.

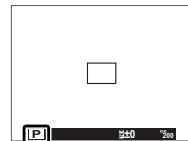
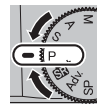

Zmiana programu

Obracaj pomocniczym pokrętelem sterowania, aby wybrać żądaną kombinację czasu otwarcia migawki i przysłony (zmiana programu). Nowe wartości czasu otwarcia migawki i przysłony zostaną wyświetlone na żółto. Zmiana programu jest niedostępna podczas korzystania z lampy błyskowej z ustawieniem automatyka TTL, gdy **AUTO** jest wybrane dla **ZAKRES DYNAMICZNY** w menu fotografowania (📖 72) lub gdy opcja automatyczna jest wybrana dla **ISO CZUŁOŚĆ ISO** w menu fotografowania (📖 48). Aby anulować zmianę programu, wyłącz aparat.

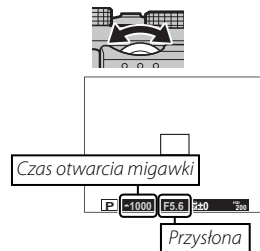

- ❖ Informacje na temat funkcji głównego i pomocniczego pokręta sterowania znajdują się na stronie 125.

Automatyka z preselekcją czasu otwarcia migawki (S)

W tym trybie użytkownik wybiera czas otwarcia migawki, obracając pomocniczym pokrętkiem sterowania, a aparat reguluje przysłonę w celu uzyskania optymalnej ekspozycji.

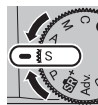

- ① Jeśli nie można uzyskać prawidłowej ekspozycji przy wybranym czasie otwarcia migawki, po naciśnięciu spustu migawki do połowy wartość przysłony będzie wyświetlana na czerwono. Reguluj czas otwarcia migawki, aż do uzyskania prawidłowej ekspozycji.
- ① Jeśli fotografowany obiekt znajduje się poza zakresem pomiaru aparatu, zamiast wartości przysłony na ekranie wyświetli się „---”.

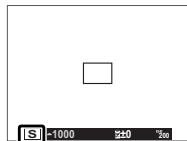

Długie ekspozycje

Czasy otwarcia migawki wynoszące 1 s i dłuższe są określane jako „długie ekspozycje”.

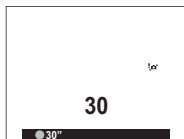

- ❖ W celu uniknięcia poruszenia aparatem podczas ekspozycji zaleca się stosowanie statywu.
 - ❖ Podczas rejestracji ekspozycji zostanie wyświetlony ekran odliczania.
 - ❖ Aby ograniczyć występowanie „szumów” (cętek) na długich ekspozycjach, wybierz **WŁ.** dla **EN DŁUGA EKSPOZ. RZ** w menu fotografowania (73). Zwróć uwagę, że może to wydłużyć czas wymagany do zapisania zdjęcia po jego zrobieniu.
 - ❖ Opcjonalnego pilota zdalnego wyzwalania RR-90 można używać do tworzenia zdjęć z długim czasem ekspozycji.
- ❖ Informacje na temat funkcji głównego i pomocniczego pokrętła sterowania znajdują się na stronie 125.

Automatyka z preselekcją przysłony (A)

W tym trybie użytkownik wybiera wartość przysłony, obracając pomocniczym pokrętkiem sterowania, a aparat reguluje czas otwarcia migawki w celu uzyskania optymalnej ekspozycji.



- ❶ Jeżeli nie można uzyskać prawidłowej ekspozycji przy wybranej przysłonie, czas otwarcia migawki będzie wyświetlany na czerwono, gdy spust migawki jest wciśnięty do połowy. Reguluj wartość przysłony, aż do uzyskania poprawnej ekspozycji.
- ❷ Jeśli fotografowany obiekt znajduje się poza zakresem pomiaru aparatu, na wskaźniku czasu otwarcia migawki wyświetli się „--”.

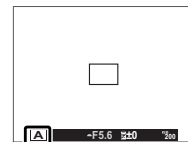

Uzyskiwanie podglądu głębi ostrości

Jeśli **PODGLĄD GŁĘBI POLA** jest wybrane dla **UST. FUNKCJI (Fn)** (📖 65) w menu fotografowania, naciśnięcie przycisku **Fn** blokuje bieżące ustawienie przysłony, umożliwiając uzyskanie podglądu głębi ostrości na monitorze LCD.

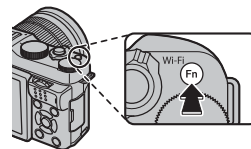

Podgląd głębi ostrości można wykonać również, używając wskaźnika głębi ostrości na ekranie NIESTANDARDOWY. Naciskaj **DISP/BACK**, aby przełączać pomiędzy trybami wyświetlania, aż do wyświetlenia wskaźników w trybie NIESTANDARDOWY.

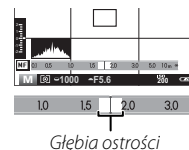

- ❖ Informacje na temat funkcji głównego i pomocniczego pokrętła sterowania znajdują się na stronie 125.

Ręczny dobór ekspozycji (M)

W tym trybie użytkownik wybiera zarówno czas otwarcia migawki, jak i wartość przysłony. Obracaj głównym pokrętkiem sterowania w celu wybrania czasu otwarcia migawki i pomocniczym pokrętkiem sterowania w celu wybrania przysłony.



- ❖ W widoku ręcznego doboru parametrów ekspozycji dostępny jest wskaźnik ekspozycji, który informuje, o ile zdjęcie będzie niedoświetlone lub prześwietlone przy bieżących ustawieniach.

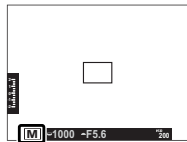

Fotografowanie z nieograniczonym czasem otwarcia migawki

Aby fotografować z nieograniczonym czasem otwarcia migawki, obracaj głównym pokrętkiem sterowania, aby wybrać czas otwarcia migawki **BULB**.

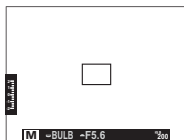









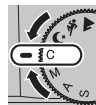









- ❖ W celu uniknięcia poruszenia aparatem podczas ekspozycji zaleca się stosowanie statywu.
- ❖ Podczas rejestracji ekspozycji zostanie wyświetlony ekran odliczania.
- ❖ Aby ograniczyć występowanie „szumów” (cętek) na długich ekspozycjach, wybierz **WL** dla **DLUGA EKSPOZ. RZ** w menu fotografowania (☰ 73). Zwróć uwagę, że może to wydłużyć czas wymagany do zapisania zdjęcia po jego zrobieniu.
- ❖ Opcjonalnego pilota zdalnego wyzwalania RR-90 można używać do tworzenia zdjęć z długim czasem ekspozycji.

- ❖ Informacje na temat funkcji głównego i pomocniczego pokrętła sterowania znajdują się na stronie 125.

Tryb niestandardowy (C)

W trybach **P**, **S**, **A** i **M** opcji  **UST. NIESTANDARD.** z menu fotografowania można użyć do zapisania bieżących ustawień aparatu i menu. Te ustawienia będą przywoływane zawsze po przestawieniu pokrętła trybu w położenie **C** (tryb niestandardowy).



Menu/ustawienia	Zapisane ustawienia
Menu fotografowania	ISO CZUŁOŚĆ ISO,  ROZMIAR ZDJĘCIA ,  JAKOŚĆ ZDJĘCIA ,  ZAKRES DYNAMICZNY ,  SYMULACJA FILMU ,  KOLOR ,  WYOSTRZENIE ,  PODŚWIETL TON ,  PRZYCIEMNIJ TON , NR REDUKCJA ZAKŁÓCEŃ,  FOTOMETRIA ,  WYKRYCIE TWARZY ,  WYKRYWANIE OKA AF ,  TRYB OSTROŚCI ,  OŚWIETLACZ AF ,  TRYB LAMPY BŁYSKOWEJ ,  KOREKCJA BŁYSKU ,  KONFIGURAC. FILMU (TRYB FILMU/TRYB OSTROŚCI)
Inne	Balans bieli (WB), tryb zdjęć seryjnych () , ustawienia ekspozycji, opcje ustawienia monitora (DISP/BACK)

Balans bieli

Aby uzyskać naturalne kolory, naciśnij wybierak w prawo (**WB**), aby wyświetlić następujące opcje, a następnie przy pomocy wybieraka wyróżnij opcję dopasowaną do źródła światła i naciśnij **MENU/OK**. Wyświetlone zostanie okno dialogowe pokazane na dole po prawej stronie. Użyj wybieraka w celu skorygowania balansu bieli lub naciśnij **DISP/BACK**, aby wyjść z menu bez przeprowadzania korekty.

Opcja	Opis
AUTO	Automatyczna regulacja balansu bieli.
	Zmierz wartość dla balansu bieli (komunikat 47).
	Do obiektów bezpośrednio oświetlonych przez słońce.
	Do obiektów znajdujących się w cieniu.

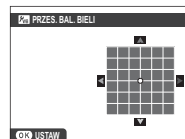

Opcja	Opis
	Stosuj dla „dziennego” oświetlenia jarzeniowego.
	Do użytku w przypadku „ciepłego białego” oświetlenia jarzeniowego.
	Do użytku w przypadku „zimnego białego” oświetlenia jarzeniowego.
	Do użytku w przypadku oświetlenia żarowego.



- ❖ Balans bieli jest regulowany dla oświetlenia lampą błyskową tylko w trybie **AUTO**. Podczas korzystania z innych opcji balansu bieli wyłącz lampę błyskową.
- ❖ Rezultaty są różne w zależności od warunków fotografowania. Odtwarzaj zdjęcia po ich zrobieniu, aby sprawdzić barwy.

 **Niestandardowy balans bieli**

Wybierz , aby dostosować balans bieli do nietypowych warunków oświetlenia. Zostaną wyświetlone opcje pomiaru balansu bieli. Wykadruj biały obiekt w taki sposób, aby wypełnił ekran aparatu, a następnie naciśnij spust migawki do końca, aby zmierzyć balans bieli (aby wybrać ostatnią wartość niestandardowego balansu bieli i wyjść z menu bez przeprowadzania pomiaru, naciśnij **DISP/BACK**, lub naciśnij **MENU/OK**, aby wybrać ostatnią wartość i wyświetlić okno dialogowe korekty).

- **Jeśli wyświetli się komunikat „GOTOWE!”**, naciśnij **MENU/OK**, aby ustawić balans bieli na zmierzoną wartość.
- **Jeśli wyświetli się komunikat „PONIŻEJ!”**, zwiększ kompensację ekspozycji ( 56) i ponów próbę.
- **Jeśli wyświetli się komunikat „PONAD!”**, zmniejsz kompensację ekspozycji ( 56) i ponów próbę.

Czułość

„Czułość” odnosi się do czułości aparatu na światło. Wybierz wartość z zakresu od 200 do 6400, lub wybierz **L (100)**, **H (12800)** lub **H (25600)** w szczególnych sytuacjach. Wyższe wartości służą do zmniejszania efektu rozmycia zdjęcia przy słabym oświetleniu, natomiast mniejsze wartości umożliwiają korzystanie z dłuższych czasów otwarcia migawki lub większych otworów przysłony w przypadku jasnego oświetlenia. Zwróć jednakże uwagę, że przy wysokich czułościach może występować cętkowanie, zwłaszcza przy ustawieniu **H (25600)**, a wybranie **L (100)** zmniejsza zakres dynamiczny. W większości przypadków zalecane są ustawienia z zakresu od ISO 200 do ISO 6400. Jeśli wybrane jest **AUTO**, aparat będzie regulował czułość automatycznie w reakcji na warunki fotografowania.

- 1 Naciśnij **MENU/OK** w trybie fotografowania, aby wyświetlić menu fotografowania. Naciskaj wybierak w górę lub w dół, aby wyróżnić **ISO CZUŁOŚĆ ISO**, a następnie naciśnij **MENU/OK**.



- 2 Naciskaj wybierak do góry lub w dół, aby wyróżnić żądaną opcję, a następnie naciśnij przycisk **MENU/OK**, aby ją wybrać.

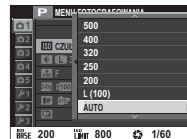
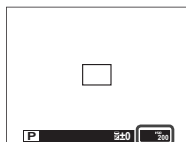

- ❖ Czułość nie jest resetowana po wyłączeniu aparatu.
- ❖ **L (100)** jest przestawiane na ISO 200, a **H (12800)** i **H (25600)** są przestawiane na ISO 6400, kiedy wybrana jest jakość zdjęcia **RAW**, **FINE+RAW** lub **NORMAL+RAW** (72). Więcej informacji na temat ustawień dostępnych w połączeniu z **L (100)**, **H (12800)** i **H (25600)** znajduje się na stronie 132.

■ AUTO

Następujące opcje są dostępne, gdy wybrane jest **AUTO**:

Opcja	Ustawienie domyślne
DOMYŚLNA CZUŁOŚĆ	200
MAKS. CZUŁOŚĆ	800
MIN. CZAS NAŚWIETL	1/60

Aparat automatycznie dobiera czułość z zakresu pomiędzy wartościami domyślnymi a maksymalnymi. Czułość zostanie podniesiona powyżej wartości domyślnej, tylko jeśli czas otwarcia migawki konieczny do uzyskania optymalnej ekspozycji będzie dłuższy niż wartość wybrana dla **MIN. CZAS NAŚWIETL**.

- ❖ Jeśli wartość wybrana dla **DOMYŚLNA CZUŁOŚĆ** jest wyższa od wybranej dla **MAKS. CZUŁOŚĆ**, **DOMYŚLNA CZUŁOŚĆ** zostanie ustawiona na wartość wybraną dla **MAKS. CZUŁOŚĆ**.
- ❖ Aparat może wybrać czas otwarcia migawki dłuższy niż **MIN. CZAS NAŚWIETL**, jeśli zdjęcie będzie nadal niedoświetlone przy wartości wybranej dla **MAKS. CZUŁOŚĆ**.

Tryb ostrości

Wybierz sposób ustawiania ostrości przez aparat (zwróć uwagę, że niezależnie od wybranej opcji, ręczne ustawianie ostrości będzie używane, gdy do aparatu zamocowany jest obiektyw z ręczną regulacją ostrości).

1 Naciśnij **MENU/OK** w trybie fotografowania, aby wyświetlić menu fotografowania. Naciskaj wybierak do góry lub w dół, aby wyróżnić **[MF] TRYB OSTROŚCI**, a następnie naciśnij **MENU/OK**.



2 Naciskaj wybierak do góry lub w dół, aby wyróżnić żądaną opcję, a następnie naciśnij przycisk **MENU/OK**, aby ją wybrać.

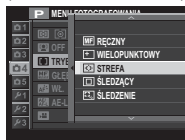

Opcja	Opis
[MF] RĘCZNY	Wybieraj ten tryb w celu ręcznego dobierania ostrości oraz w sytuacjach, w których aparat nie może automatycznie ustawić ostrości (55).
[+] WIELOPUNKTOWY	Po naciśnięciu spustu migawki do połowy aparat wykrywa obiekty o wysokim kontraście w pobliżu centrum kadru i automatycznie wybiera pole ostrości. Wybrane pola ostrości są podświetlone na wyświetlaczu.
[<] STREFA	Wybierz pole ostrości ręcznie (53).
[□] ŚLEDZĄCY	Aparat dostosowuje ostrość w sposób ciągły w celu uwzględnienia zmian w odległości od obiektu w ramce ostrości.
[<] ŚLEDZENIE	Umieść fotografowany obiekt w celu ostrości i naciśnij wybierak w lewo. Aparat będzie podążać za obiektem poruszającym się przez kadr i odpowiednio ustawiać ostrość.

Tryb ostrości i tryb fotografowania

Dostępne tryby ostrości różnią się w zależności od trybu fotografowania:

Tryb ostrości	Tryb fotografowania																	
	Adv.							SP										
	S ⁺	Adv.	[MF]	P	S	A	M	(G)	▲	⚡	☾	☁	☀	☀	☀	☀	☀	☀
[MF]			✓	✓	✓	✓	✓		✓	✓	✓		✓	✓	✓	✓	✓	✓
[+]			✓	✓	✓	✓	✓											
[<]		✓*	✓	✓	✓	✓	✓	✓	✓	✓	✓	✓	✓	✓	✓	✓	✓	✓
[□]	✓*		✓	✓	✓	✓	✓	✓	✓	✓	✓		✓	✓	✓	✓	✓	✓
[<]			✓	✓	✓	✓	✓											

* Tryb ostrości jest wybierany automatycznie.

MF RĘCZNY

Kiedy **MF RĘCZNY** jest wybrane dla **TRYB OSTROŚCI**, można ustawić ostrość ręcznie za pomocą pierścienia ustawiania ostrości obiektywu. Obracaj pierścień w lewo, aby zmniejszać odległość ostrzenia, lub w prawo, aby ją zwiększać. Wskaźnik ręcznej regulacji ostrości informuje przy użyciu ramek ostrości, na ile odległość ostrzenia odpowiada odległości od fotografowanego obiektu w ramce ostrości (czerwony pasek oznacza odległość ostrzenia, a biały pasek głębię ostrości, czyli zakres odległości przed i za punktem ostrości, który będzie ostry). Można również sprawdzić ostrość, patrząc na monitor LCD. Ten tryb można wybrać w celu ręcznego dobierania ostrości oraz w sytuacjach, w których aparat nie może automatycznie ustawić ostrości (📖 55).

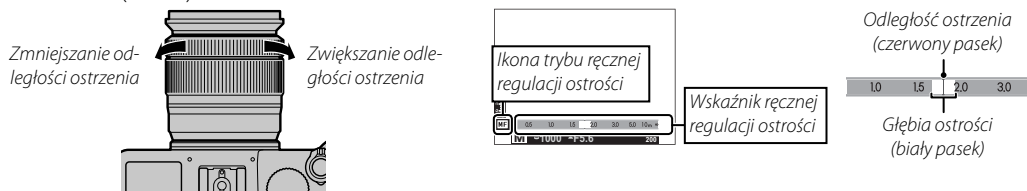

- ❖ Użyj opcji **📐 KRĄG OSTROŚCI** w menu ustawień (📖 86), aby odwrócić kierunek regulacji ostrości pierścienia ustawiania ostrości.
- ❖ Aparat nie ustawi ostrości, jeśli pierścień ustawiania ostrości zostanie przekręcony poza położenie odpowiadające nieskończoności.
- ❖ Funkcję **NATYCHMIASTOWE AF** można przydzielić do przycisku **Fn**, umożliwiając korzystanie z przycisku do szybkiego ustawiania ostrości na obiekt w wybranej ramce ostrości, gdy aparat pracuje w trybie ręcznego ustawiania ostrości. Opcjonalnie do przycisku **Fn** można przypisać funkcję **BLOK. AE/AF**, umożliwiając korzystanie z przycisku do blokowania automatycznej ekspozycji podczas ręcznego ustawiania ostrości.
- ❖ Wybranie **ZAZNACZ GŁĘBIĘ OSTROŚCI** dla **MF ASSIST** powoduje podkreślenie konturów o wysokim kontraście. Obracaj pierścieniem ustawiania ostrości, aż obiekt zostanie wyróżniony.
- ❖ Aparat może wyświetlać odległość ostrzenia w metrach lub stopach. Używaną jednostkę można wybrać przy użyciu opcji **📏 JEDN. SKALI ODL.** w menu ustawień (📖 87).



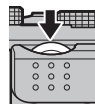

Ręczne ustawianie ostrości: kontrola ostrości

W trybie ręcznego ustawiania ostrości można nacisnąć środek pomocniczego pokrętki sterowania, aby powiększyć widok na monitorze LCD. Aby wyświetlić inne obszary kadru, naciśnij wybierak do góry (AF), a następnie użyj wybieraka, aby przewijać ekran.



Wybór ramki ostrości

Kiedy  **STREFA** jest wybrane dla  **TRYB OSTROŚCI**, aparat oferuje wybór punktów ostrości, co pozwala komponować zdjęcia z głównym fotografowanym obiektem znajdującym się w niemal dowolnym miejscu kadru. Naciśnij wybierak do góry (**AF**), a następnie użyj wybieraka do wybrania położenia ramki ostrości (ramkę ostrości można przestawić z powrotem na środek, naciskając **DISP/BACK**). Naciśnij **MENU/OK**, aby zatwierdzić ustawienie.

- ① Wyłącz inteligentne wykrywanie twarzy podczas używania manualnego wyboru punktów ostrości (📖 75).

Aby wybrać rozmiar ramki ostrości, naciśnij wybierak do góry (**AF**) i obracaj pomocniczym pokrętkiem sterowania. Obracaj pokrętko w lewo, aby zmniejszyć ramkę o maksymalnie 50%, w prawo, aby powiększyć ją o maksymalnie 150%, lub naciśnij środek pokrętkła, aby przywrócić wyjściowy rozmiar ramki. Naciśnij **MENU/OK**, aby zatwierdzić ustawienie.

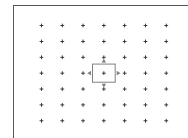
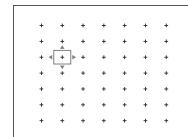
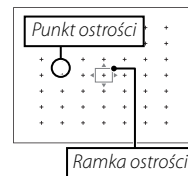
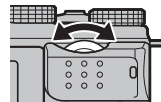

Blokada ostrości/ekspozycji

Aby komponować kadry z obiektami znajdującymi się poza centrum kadru:

1 Ustaw ostrość: ustaw fotografowany obiekt w ramce ostrości i naciśnij spust migawki do połowy, aby zablokować ostrość i ekspozycję. Ostrość i ekspozycja pozostają zablokowane tak długo, jak spust migawki pozostaje naciśnięty do połowy (blokada AF/AE).

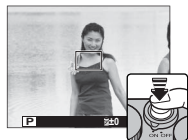

◆ Jeśli funkcja **BLOK. AE/AF** jest przypisana do przycisku **Fn** (📖 65), ostrość i/lub ekspozycja zostają zablokowane, gdy przycisk **Fn** jest wciśnięty i pozostają zablokowane, nawet gdy spust migawki zostanie wciśnięty do połowy. Aby wybrać, czy przycisk **Fn** blokuje ostrość, ekspozycję czy ostrość i ekspozycję, użyj opcji **AE/AF PRZ. BLOK. AE/AF** w menu fotografowania (📖 76).

2 Zmień kompozycję: trzymaj spust migawki wciśnięty do połowy lub trzymaj naciśnięty przycisk **Fn**.

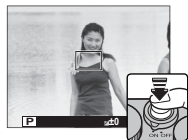

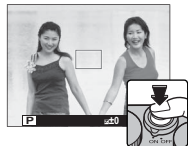

3 Zrób zdjęcie: naciśnij spust migawki do końca.



Autofokus

Chociaż aparat został wyposażony w precyzyjny układ automatycznej regulacji ostrości, ustawienie ostrości na obiektach wymienionych poniżej może być niemożliwe.

- Bardzo błyszczące obiekty, takie jak lustra lub karoserie samochodów.
- 
- Obiekty poruszające się szybko.
- 
- Obiekty fotografowane przez okno lub inny materiał odbijający światło.
 - Ciemne obiekty i obiekty raczej pochłaniające niż odbijające światło, takie jak włosy czy futro.
 - Obiekty bez stałej formy, takie jak dym lub płomień.
 - Obiekty w nieznacznym stopniu kontrastujące z tłem (na przykład osoby w ubraniach o kolorze tła).
 - Obiekty ustawione przed lub za mocno kontrastującym przedmiotem, który również znajduje się w ramce ostrości (na przykład obiekt fotografowany na tle mocno kontrastujących elementów).

Kompensacja ekspozycji

Obracaj głównym pokrętelem sterowania, aby regulować ekspozycję podczas fotografowania obiektów bardzo jasnych, bardzo ciemnych lub o bardzo dużym kontraście. Efekt jest widoczny na ekranie.



Wskaźnik kompensacji ekspozycji

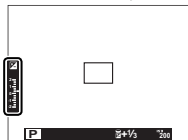

Obracaj pokrętelem w prawo, aby wybrać wyższe wartości i zwiększyć ekspozycję



Obracaj pokrętelem w lewo, aby wybrać niższe wartości i zmniejszyć ekspozycję



Wartość ekspozycji (EV)

Wartość ekspozycji określa czułość przetwornika obrazu oraz ilość światła padająca na przetwornik obrazu aparatu. Podwojenie ilości światła zwiększa wartość parametru EV o jeden, podczas gdy zmniejszenie jej o połowę zmniejsza wartość EV o jeden. Ilość światła docierającego do aparatu można regulować, ustawiając przysłonę i czas otwarcia migawki.

Wybieranie wartości kompensacji ekspozycji

- **Obiekty oświetlone od tyłu:** wybierz wartość od $+2/3$ EV do $+1 2/3$ EV.



- **Obiekty silnie odbijające światło lub bardzo jasne scenerie** (np. pola pokryte śniegiem): $+1$ EV



- **Scenerie zawierające głównie niebo:** $+1$ EV

- **Obiekty oświetlone światłem punktowym** (zwłaszcza, jeśli są fotografowane na ciemnym tle): $-2/3$ EV

- **Obiekty słabo odbijające światło** (sosny lub ciemne liście): $-2/3$ EV

Pomiar ekspozycji

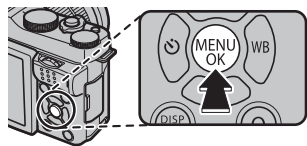

Wybierz sposób pomiaru ekspozycji przez aparat.

- 1 Naciśnij **MENU/OK** w trybie fotografowania, aby wyświetlić menu fotografowania. Naciskaj wybierak w górę lub w dół, aby wyróżnić  **FOTOMETRIA**, a następnie naciśnij **MENU/OK**.



- 2 Naciskaj wybierak do góry lub w dół, aby wyróżnić żądaną opcję, a następnie naciśnij przycisk **MENU/OK**, aby ją wybrać.



Tryb	Opis
 (MULTI)	Aparat natychmiast wyznacza ekspozycję na podstawie analizy kompozycji, kolorów i rozkładu jasności. Zalecany w większości sytuacji.
 (PUNKTOWY)	Aparat mierzy warunki oświetlenia w obszarze na środku kadru, który stanowi 2% całej powierzchni kadru. Zalecany w przypadku obiektów oświetlonych od tyłu oraz w innych sytuacjach, w których tło jest dużo jaśniejsze lub ciemniejsze od głównego obiektu.
 (ŚREDNIO- WAŻONY)	Ekspozycja jest ustawiana na wartość średnią dla całego kadru. Zapewnia to spójną ekspozycję wielu zdjęć wykonywanych w warunkach takiego samego oświetlenia, a szczególnie sprawdza się w przypadku pejzaży i portretów osób w czarnych lub białych ubraniach.

- 1 Wybrana opcja będzie działać tylko wtedy, gdy inteligentne wykrywanie twarzy jest wyłączone (🗨 75).

Autoportrety

Aby wykonać autoportret, przekręć monitor LCD zgodnie z ilustracją.

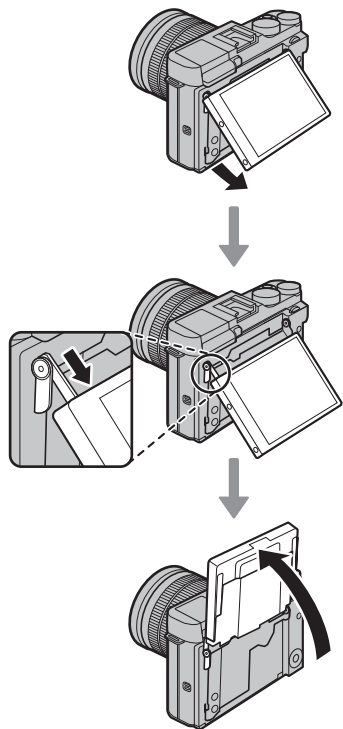



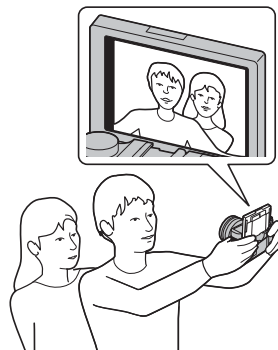









- ◆ Autoportretów nie można robić podczas korzystania z ręcznej regulacji ostrości (📖 50), w trybie ▲ lub 📷, lub gdy 🌞, ✨, lub 📺 jest wybrane w trybie **SP**.
- ◆ Obrócenie monitora LCD w pozycję autoportretu automatycznie uruchamia inteligentne wykrywanie twarzy (📖 75) i ustawianie ostrości na oczach (📖 75). Monitor LCD pokazuje lustrzane odbicie widoku z obiektywu.



Tryb zdjęć seryjnych i braketing

Aby uzyskać dostęp do opcji zdjęć seryjnych i braketingu, naciśnij wybierak w dół, kiedy aparat pracuje w trybie fotografowania. Dostępne opcje różnią się w zależności od trybu fotografowania.

Opcja	Dostępna w	
 ZDJĘCIE	Wszystkie tryby	—
 ZDJĘCIA SERyjNE	 +, P, S, A, M,  ,  ,  ,  , SP (z wyjątkiem )	60
 BKT Z AE	P, S, A, M	61
 ISO BKT	P, S, A, M	61
 BKT Z SYMULACJĄ FILMU	P, S, A, M	61
 BKT Z DYNAM. ZM. ZAKR.	P, S, A, M	61

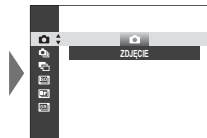

Zdjęcia seryjne (tryb seryjny)

Uchwycić ruch w serii zdjęć.

- 1 Naciśnij wybierak w dół () , gdy aparat pracuje w trybie fotografowania.

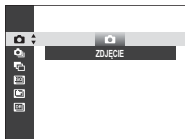

- 2 Naciskaj wybierak do góry lub w dół, aby wybrać **ZDJĘCIA SERYJNE**, a następnie naciskaj go w lewo lub w prawo, aby wybrać pomiędzy wartościami szybkości rejestracji zdjęć wynoszącymi około **5.6 ks** (klatek na sekundę; ang. frames per second) a **3.0 ks**. Naciśnij **MENU/OK**, aby przejść dalej po zakończeniu regulacji ustawień.

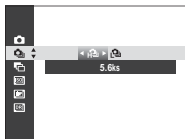

- 3 Naciśnij spust migawki do połowy, aby ustawić ostrość.



- 4 Naciśnij spust migawki do końca, aby rozpocząć rejestrowanie zdjęć. Rejestrowanie zdjęć kończy się po zwolnieniu spustu migawki, po zrobieniu wybranej liczby zdjęć lub po zappełnieniu karty pamięci.







- ❖ Ostrość i ekspozycja są ustalane na podstawie pierwszego zdjęcia w serii. Lampa błyskowa jest automatycznie wyłączana. Wybrany wcześniej tryb lampy błyskowej jest przywracany po wyłączeniu trybu zdjęć seryjnych.
- ❖ Szybkość rejestracji zdjęć różni się w zależności od czasu otwarcia migawki i może spadać po zrobieniu dużej liczby zdjęć.
- ❖ Zapisanie zdjęć po zakończeniu fotografowania może wymagać więcej czasu.
- ❖ Jeśli numeracja plików osiągnie 999 przed zakończeniem robienia zdjęć, pozostałe zdjęcia zostaną zapisane w nowym folderze (📁 86).
- ❖ Fotografowanie w trybie zdjęć seryjnych może się nie rozpocząć, jeżeli na karcie pamięci jest za mało wolnego miejsca.

Braketing

Można automatycznie modyfikować ustawienia serii zdjęć.

- 1** Naciśnij wybierak w dół (), gdy aparat pracuje w trybie fotografowania, a następnie naciskaj wybierak do góry lub w dół, aby wyróżnić jedną z poniższych opcji:



Opcja	Opis
BKT Z AE	Aby wyróżnić stopień braketingu, naciskaj wybierak w lewo lub w prawo. Z każdym naciśnięciem spustu migawki aparat zarejestruje trzy zdjęcia: jedno z użyciem zmierzonej wartości ekspozycji, drugie prześwietlone o wybraną wartość, a następnie trzecie, niedoświetlone o taką samą wartość (niezależnie od wybranej wartości, ekspozycja nie przekroczy limitów układu pomiaru ekspozycji).
ISO BKT	Aby wyróżnić stopień braketingu, naciskaj wybierak w lewo lub w prawo. Każdorazowe naciśnięcie spustu migawki powoduje zrobienie przez aparat zdjęcia z bieżącym ustawieniem czułości ( 48), a następnie przetworzenie zdjęcia, powodujące utworzenie dwóch dodatkowych kopii: jednej z czułością zwiększoną o określoną wartość oraz drugiej z czułością zmniejszoną o taką samą wartość (niezależnie od wybranej wartości, czułość nie przekroczy wartości ISO 6400 ani nie spadnie poniżej wartości ISO 200).
BKT Z SYMULACJĄ FILMU	Po każdym naciśnięciu spustu migawki aparat robi jedno zdjęcie, a następnie przetwarza je w celu utworzenia kopii z ustawieniami symulacji filmu wybranymi dla  BKT Z SYMULACJĄ FILMU w menu fotografowania ( 72).
BKT Z DYNAM. ZM. ZAKR.	Każdorazowe naciśnięcie spustu migawki powoduje zrobienie przez aparat trzech zdjęć o różnych zakresach dynamicznych ( 72): 100% dla pierwszego, 200% dla drugiego i 400% dla trzeciego zdjęcia. Kiedy działa braketing zakresu dynamicznego, czułość jest ustawiona na co najmniej ISO 800. Czułość ustawiona wcześniej jest przywracana po zakończeniu braketingu.

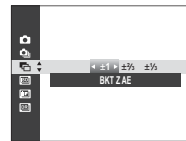

Naciśnij **MENU/OK**, aby wybrać wyróżnioną opcję.

- 2** Zrób zdjęcia.

Symulacja filmu

Można symulować efekty filmów różnego rodzaju, w tym filmów czarno-białych.

- 1 Naciśnij **MENU/OK** w trybie fotografowania, aby wyświetlić menu fotografowania. Naciskaj wybierak do góry lub w dół, aby wyróżnić **SYMULACJA FILMU**, a następnie naciśnij **MENU/OK**.

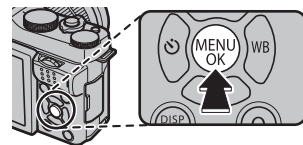

- 2 Naciskaj wybierak w górę lub w dół, aby wyróżnić jedną z następujących opcji, a następnie naciśnij **MENU/OK**, aby ją wybrać.

Opcja	Opis
(PROVIA/STANDARDOWY)	Standardowa reprodukcja barw. Odpowiednie dla szerokiego zakresu fotografowanych obiektów — od portretów do pejzaży.
(VELVIA/WYR.)	Wysokokontrastowa paleta nasyconych barw odpowiednia do fotografowania przyrody.
(ASTIA/MALY)	Rozszerza zakres odcieni dostępnych dla skóry na portretach, jednocześnie zachowując jasne błękity nieba w ciągu dnia. Zalecane do plenerowej fotografii portretowej.
(CLASSIC CHROME)	Zmiękczone barwy i zwiększony kontrast obszarów zacienionych, zapewniające łagodne efekty.
(JEDNOKOLOROWE)	Rób standardowe zdjęcia czarno-białe.
(SEPIA)	Rób zdjęcia w sepii.

- ◆ Opcje symulacji filmu można łączyć z ustawieniami odcieni i wyostżenia (📖 72, 73).

Rejestrowanie zdjęć w formacie RAW

Aby zapisywać nieprzetworzone dane z przetwornika obrazu aparatu, wybierz opcję **RAW** dla jakości zdjęcia w menu fotografowania zgodnie z opisem poniżej. Kopie w formacie JPEG zdjęć zrobionych w formacie RAW można utworzyć przy użyciu opcji **RAW KONWERSJA RAW** w menu odtwarzania, a zdjęcia w formacie RAW można wyświetlać na komputerze przy użyciu aplikacji RAW FILE CONVERTER instalowanej wraz z oprogramowaniem z dołączonej do aparatu płyty CD (📖 97, 99).

- 1 Naciśnij **MENU/OK** w trybie fotografowania, aby wyświetlić menu fotografowania. Naciskaj wybierak do góry lub w dół, aby wyróżnić **JAKOŚĆ ZDJĘCIA**, a następnie naciśnij **MENU/OK**.
- 2 Wyróżnij opcję i naciśnij **MENU/OK**. Wybierz **RAW**, aby rejestrować tylko zdjęcia w formacie RAW, lub wybierz **FINE+RAW** albo **NORMAL+RAW**, aby wraz ze zdjęciami w formacie RAW rejestrować ich kopie w formacie JPEG. Opcja **FINE+RAW** wykorzystuje niższy współczynnik kompresji JPEG, co pozwala zachować lepszą jakość zdjęć JPEG, a opcja **NORMAL+RAW** wykorzystuje wyższy współczynnik kompresji JPEG, co pozwala zwiększyć liczbę zdjęć, jaką można zapisać.

Przycisk Fn

Aby włączyć i wyłączać rejestrowanie zdjęć w jakości RAW dla pojedynczego zdjęcia, przypisz opcję **RAW** do przycisku **Fn**. Jeśli obecnie wybrana opcja jakości zdjęcia to JPEG, naciśnięcie przycisku **Fn** spowoduje tymczasowe wybranie odpowiedniej opcji JPEG+RAW. Jeśli obecnie wybrana opcja jakości to JPEG+RAW, naciśnięcie przycisku **Fn** powoduje tymczasowe wybranie odpowiedniej opcji JPEG, a gdy wybrana jest opcja **RAW**, naciśnięcie przycisku **Fn** powoduje tymczasowe wybranie **FINE**. Zrobienie zdjęcia lub ponowne naciśnięcie przycisku **Fn** przywraca poprzednie ustawienie.

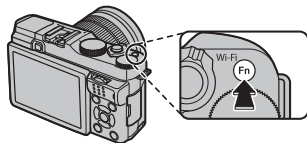

❖ Wartości czułości **L (100)**, **H (12800)** i **H (25600)** nie są dostępne, gdy włączona jest jakość zdjęć RAW (📖 48).

Tworzenie kopii JPEG zdjęć w formacie RAW

Zdjęcia formatu RAW przechowują informacje o ustawieniach aparatu oddzielnie od danych zarejestrowanych przez przetwornik obrazu aparatu. Przy użyciu opcji **RAW KONWERSJA RAW** w menu odtwarzania można tworzyć kopie JPEG zdjęć formatu RAW, wykorzystując różne opcje wymienionych niżej ustawień. Oryginalne dane obrazu pozostają niezmienione, dzięki czemu pojedyncze zdjęcie formatu RAW można przetwarzać na różne sposoby.

- 1 Naciśnij **MENU/OK** podczas odtwarzania, aby wyświetlić menu odtwarzania, następnie naciśnij wybierak do góry lub w dół, aby wyróżnić **RAW KONWERSJA RAW**, po czym naciśnij **MENU/OK**, aby wyświetlić ustawienia wymienione w tabeli po prawej stronie.

❖ Opcje te można również wyświetlić, naciskając przycisk **Q** podczas odtwarzania.

- 2 Naciskaj wybierak do góry lub w dół, aby wyróżnić ustawienie, a następnie wybierz je, naciskając wybierak w prawo. Naciskaj wybierak do góry lub w dół, aby wyróżnić żądaną opcję, a następnie naciśnij **MENU/OK**, aby ją wybrać i wrócić do listy ustawień. Powtórz tę czynność, aby wyregulować pozostałe ustawienia.



- 3 Naciśnij przycisk **Q**, aby wyświetlić podgląd kopii JPEG, a następnie naciśnij **MENU/OK**, aby ją zapisać.

Ustawienie	Opis
ODBIJ WAR. FOTOGR.	Utwórz kopię w formacie JPEG przy użyciu ustawień aktywnych w momencie zrobienia zdjęcia.
ZWIĘK/ZMNIJ CZUŁOŚĆ	Dostosuj ekspozycję w zakresie od -1 EV do +3 EV w krokach co 1/3 EV (📖 56).
ZAKRES DYNAMICZNY	Wzmocnij szczegóły oświetlonych obszarów w celu uzyskania naturalnego kontrastu (📖 72).
SYMULACJA FILMU	Uzyskaj symulację efektów różnych rodzajów filmów (📖 62).
BALANS BIELI	Wyreguluj balans bieli (📖 46).
PRZES. BAL. BIELI	Skoryguj balans bieli (📖 46).
KOLOR	Wyreguluj gęstość barw (📖 72).
WYOSTRZENIE	Wyostrez lub zmiękczy kontury (📖 72).
PODŚWIETL TON	Wyreguluj oświetlone obszary (📖 72).
PRZYCIEMNIJ TON	Wyreguluj cienie (📖 73).
REDUKCJA ZAKŁÓCEŃ	Przetwórz kopię w celu redukcji cętek (📖 73).

Przycisk Fn

Funkcję pełnioną przez przycisk **Fn** można wybrać przy pomocy opcji **Fn UST. FUNKCJI (Fn)** w menu fotografowania. Dostępne opcje obejmują: podgląd głębi ostrości (📖 43), czułość (📖 48), samowyzwalacz (📖 29), rozmiar zdjęcia (📖 71), jakość zdjęcia (📖 72), zakres dynamiczny (📖 72), symulację filmu (📖 62), pomiar ekspozycji (📖 57), blokadę ostrości/ekspozycji (📖 54), natychmiastowy autofokus (📖 51), tryb ostrości (📖 50), inteligentne wykrywanie twarzy (📖 75), wyszukiwanie informacji o lokalizacji (📖 94), tryb filmu (📖 76) i przełączanie RAW/JPEG (📖 63).

🔍 Menu **Fn UST. PRZYC. Fn** można także wyświetlić, naciskając i przytrzymując przycisk **Fn**.

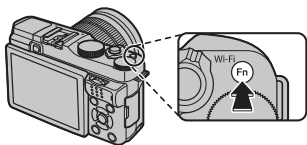

Używanie adaptera mocowania

Jeśli obiektyw z mocowaniem M zostanie przymocowany za pomocą opcjonalnego adaptera **FUJIFILM M MOUNT ADAPTER**, aparat będzie przetwarzać zdjęcia zaraz po ich zrobieniu, aby zachować jakość zdjęć i przeprowadzać korekcyę w celu uzyskania różnych efektów.

- ❖ Zamocowanie adaptera mocowania umożliwia korzystanie z opcji **LENS RÓB ZDJ. BEZ OBIEKTYWU** (🗨️ 74) oraz chowa wskaźnik odległości w widoku standardowym wyświetlacza.
- ❖ Aby sprawdzić ostrość, wybierz **MF RĘCZNY** dla **LENS TRYB OSTROŚCI** w menu fotografowania (🗨️ 50).

Ustawienia adaptera mocowania

Naciśnięcie przycisku funkcyjnego na adapterze mocowania spowoduje wyświetlenie opcji **LENS UST. ADAPT.**

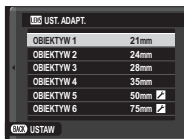

Wybieranie ogniskowej

Jeśli ogniskowa obiektywu wynosi 21, 24, 28 lub 35 mm, wybierz odpowiednią opcję w menu **LENS UST. ADAPT.** W przypadku innych obiektywów, wybierz opcję 5 lub 6, aby wyświetlić menu po prawej stronie, naciśnij wybierak w prawo, aby wyświetlić ustawienia ogniskowej, po czym wprowadź ogniskową za pomocą wybieraka.



Korekcja zniekształceń

Wybierz opcję spośród **SILNA**, **ŚREDNIA** lub **SŁABA**, aby w wybranym stopniu skorygować zniekształcenie beczkowate **BECKOWATA** lub poduszkowate **PODUSZKOWATA**.

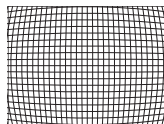

Zniekształcenie beczkowate

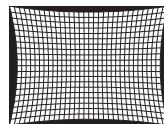

Zniekształcenie poduszkowate

- ❖ Aby określić wymaganą wartość, ustaw korektę zniekształceń, robiąc zdjęcia papieru w kratkę lub innych obiektów, na których powtarzają się pionowe i poziome linie, takich jak okna w wieżowcu.

■ Korekcja cieniowania barw

Różnice (cieniowania) barw pomiędzy środkiem a brzegami zdjęcia można regulować oddzielnie dla każdego rogu.

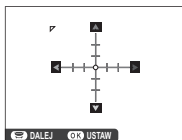

Aby użyć korekcji cieniowania barw, postępuj zgodnie z opisem poniżej.

- 1 Obracaj pomocniczym pokrętkiem sterowania, aby wybrać róg. Wybrany róg jest oznaczony trójkątem.



- 2 Przy pomocy wybieraka reguluj cieniowanie, dopóki nie będzie widocznej różnicy w barwach pomiędzy wybranym rogami a środkiem zdjęcia.



Naciskaj wybierak w lewo lub w prawo, aby dostosować barwy na osi cyjan-czerwony, i w górę lub w dół, aby dostosować barwy na osi niebieski-żółty. Dostępnych jest 19 pozycji na każdej osi.

- ♦ Aby określić wymagany stopień korekcji, reguluj korekcję cieniowania, robiąc zdjęcia błękitnego nieba lub szarej kartki papieru.

■ Korekcja oświetlenia peryferyjnego

Wybierz wartość od -5 do $+5$. Wybranie wartości dodatnich powoduje zwiększenie oświetlenia peryferyjnego, natomiast wybranie wartości ujemnych zmniejszy oświetlenie peryferyjne. Zalecamy wybranie wartości dodatnich dla obiektywów typu vintage, a wartości ujemnych w celu uzyskania efektu zdjęć zrobionych z użyciem starego obiektywu lub aparatu otworkowego.

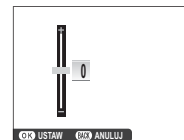

- ♦ Aby określić wymagany stopień korekcji, reguluj korekcję oświetlenia peryferyjnego, robiąc zdjęcia błękitnego nieba lub szarej kartki papieru.

Wyszukiwanie zdjęć

Postępuj zgodnie z opisem poniżej, aby wyszukać zdjęcia.

1 Naciśnij **MENU/OK** podczas odtwarzania, aby wyświetlić menu odtwarzania. Naciskaj wybierak do góry lub w dół, aby wyróżnić  **WYSZUKIWANIE ZDJĘĆ**, a następnie naciśnij **MENU/OK**.

2 Wyróżnij opcję i naciśnij **MENU/OK**.

Opcja	Opis
WG DATY	Szukaj według daty.
WG TWARZY	Szukaj zdjęć, na których znajdują się twarze.
WG. ★ ULUBIONYCH	Szukaj według oceny ( 23).
WG TEMATYKI	Wyszukiwanie według użytego programu.
WG TYPU DANYCH	Wyszukaj wszystkie zdjęcia, wszystkie filmy lub wszystkie zdjęcia w formacie RAW.
WG ZN. WCZYTYW.	Wyszukaj wszystkie zdjęcia wybrane do przesłania do określonego miejsca docelowego.

3 Wybierz kryteria wyszukiwania. Zostaną wyświetlone tylko zdjęcia zgodne z kryteriami wyszukiwania. Aby usunąć lub ochronić wybrane zdjęcia albo wyświetlić wybrane zdjęcia w formie pokazu slajdów, naciśnij **MENU/OK** i dokonaj wyboru spośród opcji pokazanych po prawej stronie.



Opcja	Patrz strona
 KASUJ	78
 CHROŃ	79
 POKAZ SLAJDÓW	80

4 Aby zakończyć wyszukiwanie, wybierz **Wyjdź na poszuk..**

Pomoc fotoksiążki

Twórz książki ze swoich ulubionych zdjęć.

Tworzenie fotoksiążki

- 1 Wybierz **NOWA KSIĄŻKA** dla  **POMOC FOTOKSIĄŻKI** w menu odtwarzania ( 81) i dokonaj wyboru spośród następujących opcji:
 - **WYB. ZE WSZYSTKICH:** wybierz spośród wszystkich dostępnych zdjęć.
 - **WYB. WYSZUK. ZDJ.:** wybierz spośród zdjęć spełniających wybrane kryteria wyszukiwania ( 68).

 Do fotoksiążek nie można wybierać zdjęć **640** lub mniejszych ani filmów.
- 2 Przewijaj zdjęcia i naciskaj wybierak do góry i w dół, aby je wybrać lub cofnąć wybór. Aby wyświetlić bieżące zdjęcie na okładce, naciśnij wybierak w dół. Naciśnij **MENU/OK**, aby wyjść z menu po zakończeniu tworzenia książki.

 Pierwsze wybrane zdjęcie staje się zdjęciem na okładce. Aby wybrać inne zdjęcie na okładkę, naciśnij wybierak w dół.

- 3 Wyróżnij **ZAKOŃCZ FOTOKSIĄŻKĘ** i naciśnij **MENU/OK** (aby wybrać do książki wszystkie zdjęcia lub wszystkie zdjęcia spełniające podane kryteria wyszukiwania, wybierz **WYBIERZ WSZYSTKIE**). Nowa książka zostanie dodana do listy w menu pomocy fotoksiążki.

- ① Fotoksiążki mogą zawierać do 300 zdjęć.
- ① Książki niezawierające żadnych zdjęć są automatycznie usuwane.

Przeglądanie fotoksiążek

Książkę można wyświetlić, wyróżniając ją w menu pomocy fotoksiążki i naciskając **MENU/OK**. Następnie można przeglądać zdjęcia, naciskając wybierak w lewo i w prawo.

Edycja i usuwanie fotoksiążek

Wyświetl fotoksiążkę i naciśnij **MENU/OK**. Wyświetlone zostaną następujące opcje. Wybierz żadaną opcję i postępuj zgodnie z poleceniami wyświetlonymi na ekranie.

- **EDYTUJ**: edytuj książkę zgodnie z opisem w „Tworzenie fotoksiążki” (📖 69).
- **KASUJ**: usuń książkę.

Fotoksiążki

Fotoksiążki można kopiować do komputera przy użyciu dołączonego programu MyFinePix Studio (📖 97).

Używanie menu: tryb fotografowania

Menu fotografowania służy do regulacji ustawień dla szerokiego wachlarza warunków fotografowania. Aby wyświetlić menu fotografowania, naciśnij **MENU/OK** w trybie fotografowania. Wyróżnij odpowiednią pozycję i naciśnij wybierak w prawo, aby wyświetlić opcje, a następnie wyróżnij opcję i naciśnij **MENU/OK**. Naciśnij **DISP/BACK**, aby wyjść z menu po zakończeniu regulacji ustawień.



Opcje menu fotografowania (fotografie)

PROGRAMY

Wybierz program tematyczny dla trybu **SP** (📖 39).

TRYB Adv.

Wybierz tryb fotografowania zaawansowanego (📖 36).

CZUŁOŚĆ ISO

Reguluj czułość aparatu na światło (📖 48).

ROZMIAR ZDJĘCIA

Wybierz rozmiar i współczynnik proporcji (format), w jakich będą zapisywane zdjęcia.

Format obrazu (współczynnik proporcji)

Zdjęcia w formacie 3:2 mają takie same proporcje, jak klatka filmu formatu małoobrazkowego 35 mm, podczas gdy format 16:9 jest dopasowany do wyświetlania na urządzeniach o wysokiej rozdzielczości (HD - ang. High Definition). Zdjęcia w formacie 1:1 są kwadratowe.

ROZMIAR ZDJĘCIA nie jest resetowany po wyłączeniu aparatu ani po wybraniu innego trybu fotografowania.

Opcja	Wydruki o rozmiarze maksymalnym
L 3:2	41 × 28 cm
L 16:9	41 × 23 cm
L 1:1	28 × 28 cm
M 3:2	29 × 20 cm
M 16:9	29 × 16 cm
M 1:1	20 × 20 cm

Opcja	Wydruki o rozmiarze maksymalnym
S 3:2	21 × 14 cm
S 16:9	21 × 12 cm
S 1:1	14 × 14 cm

JAKOŚĆ ZDJĘCIA

Wybierz format pliku i stopień kompresji. Aby rejestrować zdjęcia JPEG, wybierz **FINE** lub **NORMAL**. Aby rejestrować zdjęcia RAW, wybierz **RAW**. Można również wybrać opcję **FINE+RAW** lub **NORMAL+RAW**, aby rejestrować zdjęcia w obu formatach: JPEG i RAW. W przypadku opcji **FINE** i **FINE+RAW** jest używany niższy współczynnik kompresji JPEG, co pozwala zachować lepszą jakość zdjęć JPEG. W przypadku opcji **NORMAL** i **NORMAL+RAW** jest używany wyższy współczynnik kompresji JPEG, dzięki czemu w pamięci można zapisać większą liczbę zdjęć.

ZAKRES DYNAMICZNY

Reguluj kontrast. Aby zwiększyć kontrast podczas fotografowania w pomieszczeniu lub przy dużym zachmurzeniu, wybierz niższe wartości. Aby zmniejszyć utratę szczegółów na obszarach oświetlonych i zacienionych podczas fotografowania scen z wysokim kontrastem, wybierz wyższe wartości. Wyższe wartości są zalecane w przypadku ujęć zawierających zarówno światło słoneczne, jak i głęboki cień, oraz w przypadku obiektów o wysokim kontraście, takich jak światło słoneczne na wodzie, jasno oświetlone jesienne liście, portrety na tle błękitnego nieba i białe obiekty albo ludzie ubrani na biało. Zwróć jednak uwagę, że na zdjęciach przy wysokich wartościach mogą się pojawiać cętki.

- ◆ Jeśli wybrano ustawienie **AUTO**, po naciśnięciu spustu migawki do połowy wyświetlone zostaną czas otwarcia migawki oraz wartość przysłony.
- ◆ **#200 200%** jest dostępne przy czułości ISO 400 i wyższej, a **#400 400%** przy czułości ISO 800 lub wyższej.

SYMULACJA FILMU

Uzyskaj symulację efektów różnych rodzajów filmów ( 62).

BKT Z SYMULACJĄ FILMU

Wybór rodzajów filmów do braketingu symulacji filmu ( 61).

SAMOWYZWALACZ

Rób zdjęcia przy użyciu samowyzwalacza ( 29).

KOLOR

Wyreguluj gęstość barw.

WYOSTRZENIE

Wyostrz lub zmiekczyć kontury.

PODŚWIETL TON

Wyreguluj wygląd obszarów oświetlonych.

PRZYCIEMNIJ TON

Wyreguluj wygląd obszarów zaciemnionych.

REDUKCJA ZAKŁÓCEŃ

Ogranicz szumy na zdjęciach wykonanych przy wysokiej czułości.

DŁUGA EKSPOZ. RZ

Wybierz **WL.**, aby ograniczyć występowanie szumów (cętek) na długich ekspozycjach (🗨️ 42, 44).

UST. NIESTANDARD.

Zapisz ustawienia dla trybu **P, S, A i M** (🗨️ 45).

UST. FUNKCJI (Fn)

Wybierz funkcję przypisaną do przycisku **Fn** (🗨️ 65).



USTAW. SPECJ. WYŚ

Wybierz elementy wyświetlane na monitorze LCD, gdy wybrane są wskaźniki w trybie NIESTANDARDOWY.

- 1** Naciskaj **DISP/BACK**, aż zostaną wyświetlone wskaźniki w trybie NIESTANDARDOWY (🗨️ 19).
- 2** Wybierz **USTAW. SPECJ. WYŚ** w menu fotografowania.
- 3** Naciskaj wybierek do góry lub w dół, aby wyróżnić elementy, a następnie naciskaj **MENU/OK**, aby je wybrać lub cofnąć wybór. Można wyświetlić następujące elementy: siatkę kadrowania (można również wybrać typ siatki zgodnie z opisem na stronie 74), odległość ostrzenia (automatycznego lub ręcznego), histogram, ekspozycję (czas otwarcia migawki, przysłona i czułość), kompensację ekspozycji/wskaźnik ekspozycji, pomiar ekspozycji, tryb lampy błyskowej, balans bieli, symulację filmu, zakres dynamiczny, liczbę pozostałych klatek, rozmiar i jakość zdjęcia oraz poziom naładowania akumulatora. Rozmieszczenie tych elementów na ekranach można sprawdzić na stronach 6 – 7.
- 4** Naciśnij **DISP/BACK**, aby zapisać zmiany i wyjść.
- 5** Ponownie naciśnij **DISP/BACK**, aby powrócić do ekranu NIESTANDARDOWY.

WSPOM. KADR.

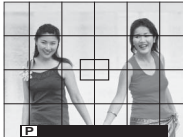
Wybierz typ siatki kadrowania dostępnej w trybie fotografowania.

SIATKA 9	SIATKA 24	KADROWANIE HD
 <p data-bbox="89 339 451 363"><i>Do kompozycji według „reguły trójkądnia”.</i></p>	 <p data-bbox="554 339 760 363"><i>Siatka o rozmiarze 6 na 4.</i></p>	 <p data-bbox="863 339 1222 414"><i>Kadruj zdjęcia w rozdzielczości HD w obszarze ograniczonym przez linię na górze i na dole ekranu.</i></p>

UST. ADAPT.

Dostosuj ustawienia dla obiektywów z mocowaniem M podłączonych za pomocą opcjonalnego adaptera **FUJIFILM M MOUNT ADAPTER** (66).

RÓB ZDJ. BEZ OBIEKTYWU

Wybierz, czy spust migawki jest zablokowany, gdy aparat jest pozbawiony obiektywu.

TRYB STAB. OBRAZU

Można wybierać spośród następujących opcji stabilizacji obrazu:

Opcja	Opis
☑, ● CIĄGŁY + RUCH	Stabilizacja obrazu włączona. Jeśli wybrane jest + RUCH , aparat będzie dostosowywać czas otwarcia migawki w celu zmniejszenia poruszenia zdjęcia spowodowanego ruchem po wykryciu ruchomych obiektów.
☑, ● CIĄGŁA STAB.	
☑, ● ROBIENIE ZDJĘĆ + RUCH	Jak wyżej, z wyjątkiem tego, że stabilizacja obrazu działa tylko wtedy, gdy spust migawki jest wciśnięty do połowy lub w chwili wyzwolenia migawki.
☑, ● TYLKO ZDJĘCIA	
WYŁ.	Stabilizacja obrazu wyłączona. Wybieraj tę opcję podczas korzystania ze statywu.

- ☑ **+ RUCH** nie działa, jeśli czułość jest ustawiona na stałą wartość i może być także niedostępne przy niektórych innych kombinacjach ustawień. Rezultaty mogą być różne w zależności od warunków oświetlenia i prędkości, z jaką porusza się obiekt.
- ☑ Tryb stabilizacji obrazu jest dostępny, tylko gdy do aparatu podłączony jest obiektyw obsługujący stabilizację obrazu.

FOTOMETRIA

Wybierz sposób pomiaru ekspozycji przez aparat, gdy inteligentne wykrywanie twarzy jest wyłączone (🗨️ 57).

WYKRYCIE TWARZY

Inteligentne wykrywanie twarzy ustawia ostrość i ekspozycję dla ludzkich twarzy znajdujących się w dowolnym miejscu kadru, umożliwiając aparatowi ustawienie ostrości na tło w portretach grupowych. Wybierz dla zdjęć, które podkreślają fotografowane osoby.

Aby użyć inteligentnego wykrywania twarzy, naciśnij **MENU/OK** w celu wyświetlenia menu fotografowania, a następnie wybierz **WŁ.** dla **WYKRYCIE TWARZY**. Aparat może wykrywać twarze w orientacji poziomej i pionowej; jeśli aparat wykryje twarz, oznaczy ją zieloną ramką. Jeżeli w kadrze znajduje się więcej niż jedna twarz, aparat wybierze twarz znajdującą się najbliżej środka kadru; pozostałe twarze zostaną oznaczone białymi ramkami.

- ① W niektórych trybach aparat może ustawiać ekspozycję dla całego kadru zamiast dla fotografowanej osoby.
- ① Jeśli fotografowana osoba przesunie się w momencie naciśnięcia spustu migawki, jej twarz może nie znajdować się w miejscu oznaczonym zieloną ramką w momencie zrobienia zdjęcia.



WYKRYWANIE OKA AF

Wybierz czy aparat ma wykrywać i ustawiać ostrość na oczach, gdy inteligentne wykrywanie twarzy jest wyłączone. Wybierz spośród **👁️ AUTO** (aparat automatycznie wybiera, na którym oku ustawić ostrość), **👁️ PRIORITYT PRAWO OKO** (aparat ustawia ostrość na prawym oku), **👁️ PRIORITYT LEWE OKO** (aparat ustawia ostrość na lewym oku) i **WYŁ.** (ustawianie ostrości na oczach wyłączone).

- ❖ Jeśli aparat nie jest w stanie wykryć oczu fotografowanej osoby, ponieważ są zakryte włosami, okularami lub innymi przedmiotami, aparat będzie ustawiać ostrość na twarzach.



TRYB OSTROŚCI

Ta opcja decyduje o sposobie ustawiania ostrości przez aparat (🗨️ 50).

MF ASSIST

Wybierz sposób wyświetlania ostrości w trybie ręcznego ustawiania ostrości (🗨️ 51).

Opcja	Opis
STANDARDOWE	Ostrość jest wyświetlana normalnie (zaznaczanie głębi ostrości jest niedostępne).
ZAZNACZ GŁĘBIĘ OSTROŚCI	Aparat podkreśla kontury o wysokim kontraście. Wybieraj pomiędzy NISKO a WYSOKO .

OŚWIETLACZ AF

Jeśli wybrane jest ustawienie **WL.**, dioda wspomagająca autofokus będzie świecić i wspomagać pracę autofokusa.









- ◆ Dioda wspomagająca autofokus wyłącza się automatycznie w trybie dyskretnym.
- ① W niektórych przypadkach ustawienie ostrości przez aparat przy użyciu diody wspomagającej autofokus może nie być możliwe. Jeśli aparat nie może ustawić ostrości z bliskiej odległości, spróbuj zwiększyć odległość od fotografowanego obiektu.
- ① Unikaj kierowania światła diody wspomagającej autofokus bezpośrednio na oczy fotografowanej osoby lub zwierzęcia.

PRZ.BLOK. AE/AF

Kiedy funkcja **BLOK. AE/AF** jest przypisana do przycisku **Fn**, tej opcji można użyć do wybrania, czy przycisk blokuje ostrość, ekspozycję czy ostrość i ekspozycję (☰ 54).

KONFIGURAC. FILMU

Dostosuj ustawienia filmu.

Opcja	Opis	
TRYB FILMU	Wybierz rozmiar klatki dla filmów.	
	Opcja	Opis
	 1920 × 1080 30 KL/S	Rozdzielczość Full HD (ang. High Definition).
	 1280 × 720 30 KL/S	Rozdzielczość HD (ang. High Definition).
TRYB OSTROŚCI	<p>Ta opcja decyduje o sposobie ustawiania ostrości przez aparat podczas nagrywania filmów.</p> <ul style="list-style-type: none"> •  CENTRALNY: po rozpoczęciu nagrywania aparat ustawia ostrość na obiekcie w centrum kadru. •  ŚLEDZĄCY: aparat dostosowuje ostrość w sposób ciągły w celu uwzględnienia zmian w odległości do obiektów znajdujących się w pobliżu centrum kadru. •  RĘCZNY: ustaw ostrość ręcznie. <ul style="list-style-type: none"> ◆ Zwróć uwagę, że w trybie  aparat ustawia ostrość w sposób ciągły, co zwiększa zużycie energii akumulatora, a ponadto odgłos ustawiania ostrości przez aparat może być słyszalny. ◆ Jeśli aparat wykryje twarz, gdy wybrane jest , wyświetlona zostanie ikona , a aparat będzie nieprzerwanie regulować ostrość, aby utrzymać ostrość na twarzy. 	

 TRYB LAMPY BŁYSKOWEJ

Wybierz tryb lampy błyskowej ( 27).

 KOREKCJA BŁYSKU

Reguluj jasność lampy błyskowej. Wybierz wartość z zakresu od +2 EV do -2 EV. Zwróć uwagę, że w zależności od warunków fotografowania i odległości od obiektu uzyskanie oczekiwanych rezultatów może być niemożliwe.

 USUWANIE CZRW OCZU

Wybierz **WŁ.**, aby usuwać efekt czerwonych oczu spowodowany przez lampę błyskową.

- ◆ Redukcja efektu czerwonych oczu jest przeprowadzana tylko w przypadku wykrycia twarzy.
- ◆ Funkcja usuwania efektu czerwonych oczu nie jest dostępna w przypadku zdjęć w formacie RAW.

 ZAPIS ORYGINAŁU

Wybierz **WŁ.**, aby zapisywać nieprzetworzone kopie zdjęć utworzonych przy użyciu funkcji  **USUWANIE CZRW OCZU**.

Używanie menu: tryb odtwarzania

Aby wyświetlić menu odtwarzania, naciśnij **MENU/OK** w trybie odtwarzania. Wyróżnij odpowiednią pozycję i naciśnij wybierak w prawo, aby wyświetlić opcje, a następnie wyróżnij opcję i naciśnij **MENU/OK**. Naciśnij **DISP/BACK**, aby wyjść z menu po zakończeniu regulacji ustawień.



Opcje menu odtwarzania

KASUJ

Usuń wszystkie lub wybrane zdjęcia.

- **ZDJĘCIE**: naciskaj wybierak w lewo lub w prawo, aby przewijać zdjęcia, po czym naciśnij **MENU/OK**, aby usunąć bieżące zdjęcie (aparat nie wyświetli okna dialogowego potwierdzenia).
- **WYBRANE ZDJĘCIA**: wyróżnij zdjęcia i naciśnij **MENU/OK**, aby je wybrać lub cofnąć wybór. Po zakończeniu operacji naciśnij **DISP/BACK** w celu wyświetlenia okna dialogowego potwierdzenia, a następnie wyróżnij **TAK** i naciśnij **MENU/OK**.
- **WSZYSTKIE ZDJĘCIA**: wyświetli się okno dialogowe potwierdzenia. Wyróżnij **TAK** i naciśnij **MENU/OK**, aby usunąć wszystkie niechronione zdjęcia.

KADROWANIE

Utwórz przyciętą kopię bieżącego zdjęcia.

- 1 Wyświetl żądane zdjęcie.
 - 2 W menu odtwarzania wybierz  **KADROWANIE**.
 - 3 Użyj pomocniczego pokrętki sterowania, aby przybliżyć lub oddalić zdjęcie, a następnie naciskaj wybierak do góry, w dół, w lewo lub w prawo, aby przewijać zdjęcie, aż do wyświetlenia żądanego fragmentu.
 - 4 Naciśnij **MENU/OK**, aby wyświetlić okno dialogowe potwierdzenia.
 - 5 Naciśnij ponownie **MENU/OK**, aby zapisać przyciętą kopię w oddzielnym pliku.
- ❖ Większe przycięte kadry powodują utworzenie większych kopii. Wszystkie kopie mają format 3 : 2. Jeśli rozmiar ostatecznej kopii to **640**, zostanie wyświetlony żółty symbol **TAK**.

ZMIEŃ ROZMIAR

Utwórz przyciętą kopię bieżącego zdjęcia.

- 1 Wyświetl żądane zdjęcie.
 - 2 W menu odtwarzania wybierz **ZMIEŃ ROZMIAR**.
 - 3 Wyróżnij rozmiar i naciśnij **MENU/OK**, aby wyświetlić okno dialogowe potwierdzenia.
 - 4 Naciśnij ponownie **MENU/OK**, aby zapisać kopię o zmienionym rozmiarze w oddzielnym pliku.
- ◆ Dostępne rozmiary różnią się w zależności od oryginalnego rozmiaru zdjęcia.

CHRON

Chron zdjęcie przed przypadkowym usunięciem. Wyróżnij jedną z poniższych opcji i naciśnij **MENU/OK**.

- **ZDJĘCIE**: chron wybrane zdjęcia. Naciskaj wybierak w lewo lub w prawo, aby wyświetlić zdjęcia, a następnie naciśnij **MENU/OK**, aby je wybrać lub cofnąć wybór. Naciśnij **DISP/BACK** po zakończeniu tej czynności.
 - **USTAW WSZYSTKIE**: chron wszystkie zdjęcia.
 - **RESETUJ WSZYSTKIE**: usuń ochronę ze wszystkich zdjęć.
- ⓘ Chronione zdjęcia zostaną usunięte w momencie sformatowania karty pamięci (89).

OBRÓT ZDJĘCIA

Obracaj zdjęcia.



- 1 Wyświetl żądane zdjęcie.
 - 2 W menu odtwarzania wybierz **OBRÓT ZDJĘCIA**.
 - 3 Naciśnij wybierak w dół, aby obrócić zdjęcie o 90° zgodnie ze wskazówkami zegara, albo do góry, aby obrócić zdjęcie o 90° w przeciwnym kierunku.
 - 4 Naciśnij **MENU/OK**. Zdjęcie zostanie automatycznie wyświetlone w wybranej orientacji w momencie odtworzenia w aparacie.
- ◆ Chronionych zdjęć nie można obracać. Usuń ochronę zdjęć przed ich obróceniem.
 - ◆ Aparat może nie być w stanie obracać zdjęć utworzonych przy użyciu innych urządzeń. Zdjęcia obrócone w aparacie nie zostaną obrócone podczas oglądania ich na komputerze lub innych urządzeniach.
 - ◆ Zdjęcia zrobione przy pomocy opcji **KONFIG. EKRANU > AUT. OBR. OBRAZU** są automatycznie wyświetlane w prawidłowej orientacji podczas odtwarzania (85).

USUWANIE CZRW OCZU

Usuń efekt czerwonych oczu z portretów. Aparat przeanalizuje zdjęcie i jeśli wykryje czerwone oczy, zdjęcie zostanie przetworzone w celu utworzenia kopii ze zredukowanym efektem czerwonych oczu.



- 1 Wyświetl żądane zdjęcie.
- 2 Wybierz  **USUWANIE CZRW OCZU** w menu odtwarzania.

3 Naciśnij **MENU/OK**.

- ❖ Efekt czerwonych oczu może nie zostać usunięty, jeżeli aparat nie może wykryć twarzy lub twarz ustawiona jest profilem względem aparatu. Wyniki mogą się różnić w zależności od scenarii. Efektu czerwonych oczu nie można usunąć ze zdjęć, które już wcześniej zostały przetworzone z użyciem funkcji usuwania efektu czerwonych oczu oraz ze zdjęć utworzonych innymi aparatami.
- ❖ Czas wymagany do przetworzenia obrazu różni się w zależności od liczby wykrytych twarzy.
- ❖ Kopie utworzone przy użyciu funkcji  **USUWANIE CZRW OCZU** są podczas odtwarzania oznaczone ikoną .
- ❖ Funkcji usuwania efektu czerwonych oczu nie można stosować do zdjęć w formacie RAW.

POKAZ SLAJDÓW

Wyświetlaj zdjęcia w formie automatycznego pokazu slajdów. Wybierz typ pokazu i naciśnij przycisk **MENU/OK**, aby go rozpocząć. Aby w dowolnym momencie pokazu wyświetlić pomoc ekranową, naciśnij **DISP/BACK**. Pokaz można zakończyć w dowolnej chwili, naciskając **MENU/OK**.

Opcja	Opis
NORMALNIE	Aby przechodzić o jedno zdjęcie do przodu lub do tyłu, naciskaj wybierak w lewo lub w prawo. Aby wyłączyć efekt
PRZENIKANIE	przenikania między zdjęciami, wybierz PRZENIKANIE .
NORMALNIE 	Jak wyżej, ale aparat wykonuje automatyczne zbliżenia na twarzy.
PRZENIKANIE 	
MOZAIKA	Wyświetl kilka zdjęć naraz.

- ❖ Aparat nie wyłączy się automatycznie podczas pokazu slajdów.

POMOC FOTOKSIĄŻKI

Twórz książki ze swoich ulubionych zdjęć (🗨️ 69).

OZN. DO PRZEŚŁ.

Wybierz zdjęcia do przesłania do serwisów YouTube, Facebook lub MyFinePix.com przy użyciu oprogramowania MyFinePix Studio (tylko w systemie Windows).

1 Wybierz **YouTube**, aby wybrać filmy do przesłania do YouTube, **FACEBOOK**, aby wybrać zdjęcia i filmy do przesłania do serwisu Facebook, lub **MyFinePix.com**, aby wybrać zdjęcia do przesłania do MyFinePix.com.

2 Naciskaj wybierak w lewo lub w prawo, aby wyświetlać zdjęcia, a następnie naciskaj **MENU/OK**, aby je wybrać lub cofnąć wybór. Aby wyjść z menu po wybraniu wszystkich żądanych zdjęć, naciśnij przycisk **DISP/BACK**.

- ❖ Do przesłania do serwisu YouTube można wybrać tylko filmy.
- ❖ Tylko zdjęcia mogą być wybrane do przesłania do MyFinePix.com.
- ❖ Podczas odtwarzania wybrane zdjęcia są oznaczone ikonami 📺 **YouTube**, 📘 **FACEBOOK** lub 🌐 **MyFinepix.com**.
- ❖ Wybierz **RESETUJ WSZYSTKIE**, aby cofnąć wybór wszystkich zdjęć. Jeśli liczba wybranych wcześniej zdjęć jest bardzo duża, zakończenie czynności może trochę potrwać. Naciśnij **DISP/BACK**, aby wyjść z menu przed zakończeniem działania.

Przesyłanie zdjęć (tylko Windows)

Wybrane zdjęcia można przesłać przy użyciu opcji **YouTube/Facebook/MyFinePix.com Upload** (Prześlij do serwisu YouTube/Facebook/MyFinePix.com) dostępnej w oprogramowaniu MyFinePix Studio. Informacje na temat instalacji programu MyFinePix Studio i podłączania aparatu do komputera można znaleźć w punkcie „Wyświetlanie zdjęć na komputerze” (🗨️ 97).

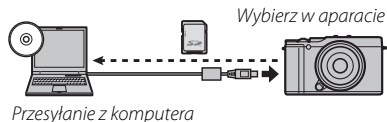
**WYSZUKIWANIE ZDJĘĆ**

Szukaj zdjęć (🗨️ 68).

ZAMÓWIENIE (DPOF)

Wybierz zdjęcia do wydrukowania na urządzeniach zgodnych z DPOF oraz PictBridge ( 105).

WSPÓŁ. PROPORCJI

Wybierz sposób wyświetlania przez urządzenia HD (High Definition) zdjęć w formacie 3:2 (ta opcja jest dostępna, tylko gdy podłączony jest kabel HDMI). Wybierz 16:9, aby wyświetlić zdjęcie tak, aby wypełniało ekran, ale miało przycięte górną i dolną część, 3:2, aby wyświetlić całe zdjęcie z czarnymi pasami po bokach.

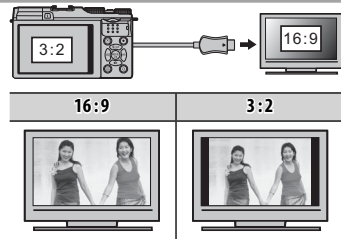

TRANSFER BEZPRZ.

Uzyskaj połączenie za pośrednictwem sieci bezprzewodowej, aby przysłać zdjęcia do smartfonów lub tableatów lub zdalnie przeglądać zdjęcia zapisane w aparacie i wybierać zdjęcia do pobrania ( 92).

AUTOMAT. ZAPIS PC

Przesyłaj zdjęcia do komputera za pośrednictwem sieci bezprzewodowej ( 96).

WYDRUK NA DRUK. instax

Drukuj zdjęcia na opcjonalnych drukarkach FUJIFILM instax SHARE ( 107).

KONWERSJA RAW

Twórz kopie JPEG zdjęć w formacie RAW ( 64).

Menu ustawień

Używanie menu ustawień

1 Wyświetl menu ustawień.

1.1 Naciśnij **MENU/OK**, aby wyświetlić menu dla bieżącego trybu.



1.2 Naciśnij wybierak w lewo, aby wyróżnić kartę bieżącego menu.



1.3 Naciskaj wybierak do góry lub w dół, aby wyróżnić kartę zawierającą żądaną opcję.



Karta

1.4 Naciśnij wybierak w prawo, aby umieścić kursor w menu ustawień.



2 Dostosuj ustawienia.

Wyróżnij odpowiednią pozycję i naciśnij wybierak w prawo, aby wyświetlić opcje, a następnie wyróżnij opcję i naciśnij **MENU/OK**. Naciśnij **DISP/BACK**, aby wyjść z menu po zakończeniu regulacji ustawień.

Opcje menu ustawień





DATA/CZAS

Ustaw zegar aparatu (🗨 18).

RÓŻNICA CZASU

Podczas podróży używaj tej opcji do szybkiego przełączania zegara aparatu z domowej strefy czasowej na czas lokalny w miejscu docelowym. Aby określić różnicę między czasem lokalnym a domową strefą czasową:



- 1 Wyróżnij  **CZAS LOKAL.** i naciśnij **MENU/OK**.
- 2 Przy pomocy pokrętki sterowania ustaw różnicę czasu pomiędzy czasem lokalnym a domową strefą czasową. Naciśnij **MENU/OK** po zakończeniu regulacji ustawień.

Aby ustawić zegar aparatu na czas lokalny, wyróżnij  **CZAS LOKAL.** i naciśnij **MENU/OK**. Aby ustawić zegar na czas domowej strefy czasowej, wybierz  **DOM**. Jeśli wybrane jest  **CZAS LOKAL.**, po włączeniu aparatu przez trzy sekundy jest wyświetlany symbol .

言語/LANG.

Wybierz język (🗨 18).

RESETUJ

Przywróć wartości domyślne ustawień opcji menu fotografowania lub menu ustawień. Użycie tej funkcji nie ma wpływu na następujące opcje:  **DATA/CZAS**,  **RÓŻNICA CZASU** i  **KONFIG. EKRANU** > **KOLOR TŁA**.

- 1 Wyróżnij żądaną opcję i naciśnij wybierak w prawo.
- 2 Wyświetlił się okno dialogowe potwierdzenia. Wyróżnij **TAK** i naciśnij **MENU/OK**.

DYSKRETNY

Wybierz **WL.**, aby wyłączyć głośnik, lampę błyskową i diodę wspomagającą autofokus w sytuacjach, w których dźwięki lub światła aparatu mogą być niepożądane (zwróć uwagę, że tryb dyskretny nie może zostać włączony ani wyłączony podczas odtworzenia filmu). Tryb dyskretny można również włączyć lub wyłączyć za pomocą przycisku **DISP/BACK** zgodnie z opisem na stronie 4.

KONFIG. DŹWIĘKU

Dostosuj ustawienia dźwięku.

Opcja	Opis
ZMIANA GŁOŚNOŚCI	Dostosuj głośność dźwięków emitowanych podczas korzystania z elementów sterujących aparatu. Aby wyłączyć dźwięki sterowania, wybierz WYŁ. (wyciszenie).
POZIOM DŹWIĘKU	Dostosuj głośność odtwarzania filmów.

KONFIG. EKRANU

Dostosuj ustawienia wyświetlania.

Opcja	Opis								
WYŚWIELANIE	Wybierz czas, przez jaki zdjęcia są wyświetlane po ich zrobieniu. Barwy mogą się nieznacznie różnić od barw na ostatecznym zdjęciu, a przy dużych czułościach może być widoczny efekt szumów w formie „cętek”.								
	<table border="1"> <thead> <tr> <th>Opcja</th> <th>Opis</th> </tr> </thead> <tbody> <tr> <td>CIĄGŁE</td> <td>Zdjęcia są wyświetlane do momentu naciśnięcia przycisku MENU/OK lub naciśnięcia spustu migawki do połowy. Aby wykonać zbliżenie na aktywny punkt ostrości, naciśnij środek pomocniczego pokrętkła sterowania. Aby anulować przybliżenie, naciśnij przycisk ponownie.</td> </tr> <tr> <td>1.5 SEK 0.5 SEK</td> <td>Zdjęcia są wyświetlane przez 1,5 sekundy (1.5 SEK), 0,5 sekundy (0.5 SEK) lub do momentu naciśnięcia spustu migawki do połowy.</td> </tr> <tr> <td>WYŁ.</td> <td>Zdjęcia nie są wyświetlane po ich wykonaniu (nie dotyczy zdjęć wykonanych przy użyciu funkcji bracketingu lub zaawansowanych filtrów).</td> </tr> </tbody> </table>	Opcja	Opis	CIĄGŁE	Zdjęcia są wyświetlane do momentu naciśnięcia przycisku MENU/OK lub naciśnięcia spustu migawki do połowy. Aby wykonać zbliżenie na aktywny punkt ostrości, naciśnij środek pomocniczego pokrętkła sterowania. Aby anulować przybliżenie, naciśnij przycisk ponownie.	1.5 SEK 0.5 SEK	Zdjęcia są wyświetlane przez 1,5 sekundy (1.5 SEK), 0,5 sekundy (0.5 SEK) lub do momentu naciśnięcia spustu migawki do połowy.	WYŁ.	Zdjęcia nie są wyświetlane po ich wykonaniu (nie dotyczy zdjęć wykonanych przy użyciu funkcji bracketingu lub zaawansowanych filtrów).
	Opcja	Opis							
	CIĄGŁE	Zdjęcia są wyświetlane do momentu naciśnięcia przycisku MENU/OK lub naciśnięcia spustu migawki do połowy. Aby wykonać zbliżenie na aktywny punkt ostrości, naciśnij środek pomocniczego pokrętkła sterowania. Aby anulować przybliżenie, naciśnij przycisk ponownie.							
1.5 SEK 0.5 SEK	Zdjęcia są wyświetlane przez 1,5 sekundy (1.5 SEK), 0,5 sekundy (0.5 SEK) lub do momentu naciśnięcia spustu migawki do połowy.								
WYŁ.	Zdjęcia nie są wyświetlane po ich wykonaniu (nie dotyczy zdjęć wykonanych przy użyciu funkcji bracketingu lub zaawansowanych filtrów).								
JASNOŚĆ LCD	Reguluj jasność ekranu.								
TRYB MONIT. ŚWIATŁA SŁON.	Wybierz WŁ. , aby zwiększyć czytelność ekranu monitora w jasnym oświetleniu (☀️ 4).								
AUT. OBR. OBRAZU	Aby automatycznie obracać zdjęcia „pionowe” (w orientacji portretowej) podczas odtwarzania, wybierz WŁ.								
KOLOR TŁA	Wybierz układ kolorów.								

☑ KRĄG OSTROŚCI

Wybierz kierunek obracania pierścieniem ostrości w celu zwiększenia odległości ostrzenia.

⚙ ZARZĄDZ. ZASILAN.

Dostosuj ustawienia zarządzania zasilaniem.

Opcja	Opis
WYŁĄCZENIE PO:	Wybierz czas, po jakim aparat automatycznie się wyłączy, jeśli nie zostanie przeprowadzona żadna czynność. Im krótszy czas, tym większa żywotność akumulatora. Gdy wybrane jest WYŁ. , aparat należy wyłączać ręcznie. Zwróć uwagę, że w niektórych sytuacjach aparat wyłączy się automatycznie, nawet jeśli wybrano ustawienie WYŁ.
TRYB SZYBKIEGO STARTU	Aby skrócić czas wymagany do ponownego uruchomienia aparatu po jego wyłączeniu, wybierz WŁ. (🗨 17).

📷 NUMERACJA ZDJĘĆ

Nowe zdjęcia są zapisywane w formie plików zdjęć o nazwie składającej się z czterocyfrowego numeru przydzielanego rosnąco. Numer pliku jest wyświetlany podczas odtwarzania w sposób przedstawiony po prawej stronie.

Opcja **📷 NUMERACJA ZDJĘĆ** pozwala wybrać, czy numerowanie plików jest resetowane do 0001 po włożeniu nowej karty pamięci lub sformatowaniu obecnie włożonej karty pamięci.

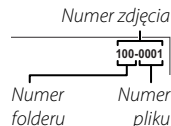

Opcja	Opis
CIĄGŁA	Numerowanie jest kontynuowane od ostatniego użytego numeru pliku lub pierwszego wolnego numeru, w zależności od tego, który numer jest wyższy. Wybierz tę opcję, aby zmniejszyć liczbę plików zdjęć o takich samych nazwach.
OD NR1	Numeracja jest resetowana do 0001 po formatowaniu lub włożeniu nowej karty pamięci.

- ❖ Jeśli numeracja zdjęć dojdzie do 999-9999, wyzwalamie migawki zostanie zablokowane (🗨 122).
- ❖ Wybranie **📷 RESETUJ** (🗨 84) ustawia opcję **📷 NUMERACJA ZDJĘĆ** na **CIĄGŁA**, ale nie powoduje wyzerowania numeracji zdjęć.
- ❖ Numery zdjęć zrobionych innymi aparatami mogą być różne.

DATE DATOWNIK

Umieszczaj godzinę i/lub datę zarejestrowania zdjęcia na zdjęciach podczas ich robienia.

- **[]+⊕**: umieszczaj datę i godzinę zarejestrowania na nowych zdjęciach.
- **[]**: umieszczaj datę zarejestrowania na nowych zdjęciach.
- **WYŁ.**: nie umieszczaj godziny ani daty na nowych zdjęciach.

- ① Oznaczenia godziny i daty nie można usunąć. Wyłącz funkcję **DATOWNIK**, aby oznaczenia godziny i daty nie były umieszczane na nowych zdjęciach.
- ① Jeśli zegar aparatu nie jest ustawiony, pojawi się monit wymagający ustawienia zegara na aktualną datę i godzinę (☰ 18).
- ① Zalecamy wyłączenie opcji DPOF „drukuj datę” podczas drukowania zdjęć oznaczonych datą i godziną w aparacie (☰ 104).
- ① Oznaczenia godziny i daty nie pojawiają się na filmach ani zdjęciach RAW.

🧹 CZYSZCZENIE CZUJNIKA

Usuwać kurz z przetwornika obrazu aparatu.

- **TAK**: czyść przetwornik natychmiast (☰ xi).
- **JEŻELI WŁĄCZONY**: jeśli ta opcja jest wybrana, czujnik będzie czyszczony po włączeniu aparatu.
- **JEŻELI WYŁĄCZONY**: jeśli ta opcja jest wybrana, czujnik będzie czyszczony po wyłączeniu aparatu (czyszczenie czujnika nie zostanie jednak przeprowadzone, jeśli aparat zostanie wyłączony w trybie odtwarzania).
- ♦ Kurz, którego usunięcie przy pomocy czyszczenia czujnika jest niemożliwe, można usunąć ręcznie (☰ 114).

📏 JEDN. SKALI ODL.

Wybierz jednostki używane na wskaźniku odległości ostrzenia (☰ 51).

🔄 WYCZYŚĆ NIEST.

Resetuj wszystkie ustawienia dla trybu **C**. Pojawi się okno dialogowe potwierdzenia. Naciskaj wybierak w górę lub w dół, aby wyróżnić **TAK** i naciśnij **MENU/OK**.



 **KONFIG. GEOZNACZ.**

Uzyskaj dostęp do następujących opcji informacji o lokalizacji (📖 94).

Opcja	Opis
<input type="checkbox"/> WYSZ INFO O LOK	Pobierz informacje o lokalizacji ze smartfona.
GEOZNACZNIKOWANIE	Wybierz, czy aparat ma zapisywać informacje o lokalizacji ze zdjęciami.
INF O LOKALIZACJI	Wyświetl informacje o lokalizacji.

 **USTAW. BEZPRZ.**

Reguluj ustawienia dotyczące połączenia z siecią bezprzewodową.

Opcja	Opis
USTAWIENIA OGÓLNE	Wybierz nazwę (NAZWA) do identyfikacji aparatu w sieci bezprzewodowej (aparatowi standardowo przypisywana jest unikalna nazwa) lub wybierz RESETOWANIE USTAW. BEZPRZ. , aby przywrócić ustawienia domyślne.
ZM. ROZM. OBR. (SP) 	Wybierz WŁ. (ustawienie domyślne, zalecane w większości sytuacji), aby zmniejszać większe zdjęcia do rozmiaru  w celu ich przesłania do smartfonów, lub wybierz WYŁ. , aby przysłać zdjęcia w oryginalnym rozmiarze. Zmniejszanie dotyczy jedynie kopii przesyłanej do smartfona i nie ma wpływu na oryginał.
USTAWIENIA PC AU ZAP	Wybierz USUŃ KAT. DOC. PC , aby usunąć wybrane miejsca docelowe, lub wybierz SZCZEG. POPRZ. POŁ , aby wyświetlić komputery, do których aparat był ostatnio podłączony.

 **UST. PC AUT. ZAP.**

Wybierz miejsce docelowe zapisu zdjęć przesyłanych za pomocą opcji  **AUTOMAT. ZAPIS PC**. Aby uzyskać więcej informacji, wejdź na stronę <http://app.fujifilm-dsc.com/pc>.

 **USTAW. POŁ Z DR. instax**

Dostosuj ustawienia, aby podłączyć do opcjonalnych drukarek FUJIFILM instax SHARE (📖 107).

FORMATOWANIE

Aby sformatować kartę pamięci:

- 1 Wyróżnij **FORMATOWANIE** w menu ustawień i naciśnij przycisk **MENU/OK**.
 - 2 Wyświetli się okno dialogowe potwierdzenia. Aby sformatować kartę pamięci, wyróżnij **TAK** i naciśnij **MENU/OK**. Aby wyjść bez formatowania karty pamięci, wybierz **ANULUJ** lub naciśnij **DISP/BACK**.
- ⓘ Z karty pamięci zostaną usunięte wszystkie dane — w tym również chronione zdjęcia. Pamiętaj, aby skopiować ważne zdjęcia na komputer lub inne urządzenie magazynujące.
- ⓘ Nie otwieraj pokrywy komory akumulatora podczas formatowania.



Domyślne ustawienia fabryczne

Ustawienia domyślne dla opcji w menu fotografowania i menu ustawień są wymienione poniżej. Z wyjątkiem opcji DATA/CZAS, RÓŻNICA CZASU oraz KONFIG. EKRAŃU > KOLOR TŁA, te ustawienia można przywrócić za pomocą opcji RESETUJ z menu ustawień.

Menu fotografowania

Menu	Ustawienie domyślne
PROGRAMY	PORTRET
TRYB Adv.	FILTR ZAAWANS.
CZUŁOŚĆ ISO	AUTO (w trybie)
ROZMIAR ZDJĘCIA	3:2
JAKOŚĆ ZDJĘCIA	FINE
ZAKRES DYNAMICZNY	AUTO
SYMULACJA FILMU	PROVIA/STANDARDOWY
BKT Z SYMULACJĄ FILMU	
FILM 1	PROVIA/STANDARDOWY
FILM 2	VELVIA/WYR.
FILM 3	ASTIA/MALY
SAMOWYZWALACZ	WYŁ.
KOLOR	(0) STANDARDOWE
WYOSTRZENIE	(0) STANDARDOWE
PODŚWIETL. TON	(0) STANDARDOWE
PRZCIEMNIJ TON	(0) STANDARDOWE
REDUKCJA ZAŁOŃCEN	(0) STANDARDOWE
DŁUGA EKSPOZ. RZ	WYŁ.
UST. NIESTANDARD.	—
UST. FUNKCJI (Fn)	CZUŁOŚĆ ISO
USTAW. SPECJ. WYŚ	Wszystkie wybrane elementy

Menu	Ustawienie domyślne
WSPOM. KADR.	SIATKA 9
UST. ADAPT.	OBIEKTYW 5 (50 mm)
RÓB ZDJ. BEZ OBIEKTYWU	WYŁ.
TRYB STAB. OBRAZU	CIĄGŁY + RUCH
FOTOMETRIA	MULTI
WYKRYCIE TWARZY	WYŁ. (w trybie)
WYKRYWANIE OKA AF	AUTO (w trybie)
TRYB OSTROŚCI	STREFA
MF ASSIST	ZAZNACZ GŁĘBIĘ OSTROŚCI (WYSOKO)
OŚWIETLACZ AF	WYŁ.
PRZ.BLOK.AE/AF	TYLKO BLOK. AE
KONFIGURAC. FILMU	
TRYB FILMU	1920 × 1080 30 KL/S
TRYB OSTROŚCI	ŚLEDZĄCY
TRYB LAMPY BŁYSKOWEJ	AUTOMATYCZNY
KOREKCJA BŁYSKU	±0
USUWANIE CZRW OCZU	WYŁ.
ZAPIS ORYGINAŁU	WYŁ.
BALANS BIELI	AUTO

Menu ustawień

Menu	Ustawienie domyślne
DATA/CZAS	—
RÓŻNICA CZASU	—
言語/LANG.	—
RESETUJ	—
DYSKRETNY	WYŁ.
KONFIG. DŹWIĘKU	
ZMIANA GŁOŚNOŚCI	1
POZIOM DŹWIĘKU	7
KONFIG. EKRANU	
WYŚWIETLANIE	WYŁ.
JASNOŚĆ LCD	0
TRYB MONIT. ŚWIATŁA SŁON.	WYŁ.
AUT. OBR. OBRAZU	WŁ.
KOLOR TŁA	—
KRĄG OSTROŚCI	W PRAWO
ZARZĄDZ. ZASILAN.	
WYŁĄCZENIE PO:	2 MIN
TRYB SZYBKI START	WYŁ.
NUMERACJA ZDJĘĆ	CIĄGŁA
DATOWNIK	WYŁ.
CZYSZCZENIE CZUJNIKA	
TAK	—
JEŻELI WŁĄCZONY	WYŁ.
JEŻELI WYŁĄCZONY	WŁ.
JEDN. SKALI ODL.	METRY
WYCZYŚĆ NIEST.	—

Menu	Ustawienie domyślne
KONFIG. GEOZNACZ.	
<input type="checkbox"/> WYSZ INFO O LOK GEOZNACZNIKOWANIE INF O LOKALIZACJI	— WYŁ. WŁ.
USTAW. BEZPRZ.	
USTAWIENIA OGÓLNE	—
ZM. ROZM. OBR. (SP)	WŁ.
USTAWIENIA PC AU ZAP	—
UST. PC AUT. ZAP.	—
USTAW. POŁ Z DR. instax	—
FORMATOWANIE	—

Połączenia

Przesyłanie zdjęć

Uzyskaj połączenie za pośrednictwem sieci bezprzewodowej, aby przysyłać zdjęcia do smartfonów lub tabletów lub zdalnie przeglądać zdjęcia zapisane w aparacie i wybierać zdjęcia do pobrania. Przed przejściem dalej pobierz bezpłatną aplikację FUJIFILM Camera Application i zainstaluj ją na smartfonie lub tablecie. Aby pobrać aplikację FUJIFILM Camera Application lub wyświetlić informacje na temat jej obsługi, wejdź na stronę <http://app.fujifilm-dsc.com/app>.

Aby przysyłać zdjęcia lub zdalnie je przeglądać:

1 Naciśnij **MENU/OK** podczas odtwarzania, aby wyświetlić menu odtwarzania.



2 Wybierz **TRANSFER BEZPRZ.**

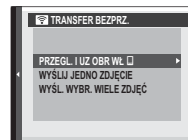

Menu **TRANSFER BEZPRZ.** można również wyświetlić, naciskając przycisk **Fn** (sieć bezprzewodowa).



3 Wybierz jedną z następujących opcji:

Opcja	Opis
PRZEGL. I UZ OBR WŁ □	Użyj smartfona do wyświetlenia zdjęć i filmów zapisanych w aparacie oraz wybrania zdjęć do pobrania.
WYŚLIJ JEDNO ZDJĘCIE	Prześlij bieżące zdjęcie do smartfona.
WYŚL. WYBR. WIELE ZDJĘĆ	Prześlij wybrane zdjęcia do smartfona.

- ❖ Zdjęcia można również przysyłać do urządzeń, na których pracuje aplikacja FUJIFILM Photo Receiver.
- ❖ Przed rozpoczęciem przysyłania dopilnuj, aby akumulator był naładowany. Nie wyciągaj akumulatora, nie wyłączaj aparatu ani nie wyjmuj karty pamięci przed zakończeniem przysyłania.
- ❖ Jeśli przesłanie zdjęć jest niemożliwe, sprawdź ustawienia smartfona.

- ❖ Tytuły, daty, informacje o lokalizacji i inne informacje dołączone do zdjęć mogą powodować ujawnienie informacji o charakterze osobistym. Przed rozpoczęciem przesyłania sprawdź miejsce docelowe.
- ❖ Czas wymagany do przesłania różni się w zależności od rozmiaru pliku i odległości do miejsca docelowego. Przy ustawieniach domyślnych (zalecane) wybrane jest **WŁ.** dla  **USTAW. BEZPRZ. > ZM. ROZM. OBR. (SP)**  (📖 88) i dla potrzeb przesyłania zdjęcia są zmniejszane do rozmiaru .
- ❖ Nie można przysyłać zdjęć w formacie RAW. Aparat może nie być w stanie przesać zdjęć utworzonych lub zmodyfikowanych przy użyciu innych urządzeń.
- ❖ Filmy nie mogą być przesyłane za pomocą opcji **WYŚLIJ JEDNO ZDJĘCIE** i **WYŚL. WYBR. WIELE ZDJĘĆ**.
- ❖ Przesyłanie może się nie powieść w zależności od jakości sygnału.
- ❖ Aparat automatycznie zakończy połączenie ze smartfonem, jeśli przez określony czas nie wykona się żadnych czynności.

Informacje o lokalizacji

Opcji **KONFIG. GEOZNACZ.** > **WYSZ INFO O LOK** w menu ustawień można używać do pobierania informacji o lokalizacji ze smartfonów, na których pracuje bezpłatna aplikacja FUJIFILM Camera Application. Informacje o lokalizacji można wtedy dodawać do zdjęć zaraz po ich zrobieniu. Aby pobrać aplikację FUJIFILM Camera Application lub wyświetlić informacje na temat jej obsługi, wejdź na stronę <http://app.fujifilm-dsc.com/app>.

Pobieranie informacji o lokalizacji

Aby pobrać informacje o bieżącej lokalizacji ze smartfona:

1 Naciśnij **MENU/OK**, aby wyświetlić menu dla bieżącego trybu.

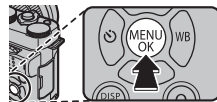

2 Naciśnij wybierak w lewo, aby wyróżnić kartę bieżącego menu.

3 Naciskaj wybierak w dół, aby wyróżnić kartę zawierającą żądaną opcję.



Karta



4 Naciśnij wybierak w prawo, aby umieścić kursor w menu.

5 Wybierz **KONFIG. GEOZNACZ.** > **WYSZ INFO O LOK**. Zwróć uwagę, że dokładność danych zależy od urządzenia.



Zapisywanie informacji o lokalizacji ze zdjęciami

Aby zapisywać informacje o lokalizacji wraz z nowymi zdjęciami:

- 1 Pobierz informacje o swojej bieżącej lokalizacji ze smartfona (📖 94).
- 2 Wybierz **WŁ.** dla  **KONFIG. GEOZNACZ.** > **GEOZNACZNIKOWANIE**.
- 3 Zrób zdjęcia. Informacje o lokalizacji pozyskane w kroku 2 będą dodawane do nowych zdjęć.

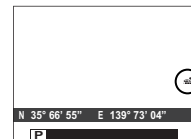
Aparat wyświetli długość i szerokość geograficzną ostatnio pozyskanej lokalizacji. Dodatkowo, pojawi się ikona , jeśli informacje o lokalizacji zostały zaktualizowane w ciągu ostatnich dwóch godzin. Jeśli od ostatniej aktualizacji upłynęło więcej niż dwie godziny, ikona  będzie migać. A  ikona oznacza, że informacje o lokalizacji są niedostępne.



- ♦ Aby wyłączyć funkcję oznaczania położenia geograficznego, wybierz **WYŁ.** dla  **KONFIG. GEOZNACZ.** > **GEOZNACZNIKOWANIE**. Aby wybrać, czy aparat ma pokazywać obecną lokalizację, użyj  **KONFIG. GEOZNACZ.** > **INF O LOKALIZACJI**.
- ① Aparat wykorzystuje najnowsze pobrane informacje. Jeśli znajdujesz się w innym miejscu, niż miejsce zrobienia ostatniego zdjęcia, przed rozpoczęciem fotografowania pobierz informacje o swojej bieżącej lokalizacji. Zwróć uwagę, że aparat automatycznie przestaje zapisywać informacje o lokalizacji po upływie trzech godzin od ostatniej aktualizacji informacji.

■ Wyświetlanie informacji o lokalizacji

Podczas odtwarzania zdjęcia, dla których istnieją informacje o lokalizacji, są oznaczone ikoną . Informacje o lokalizacji są wyświetlane na kilka sekund za każdym razem, gdy wyświetlane jest zdjęcie.

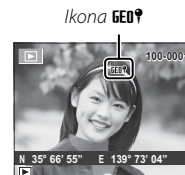

Zapisywanie zdjęć w komputerze

Postępuj zgodnie z opisem poniżej, aby zapisać zdjęcia w komputerze, używając sieci bezprzewodowej. Przed przejściem dalej zainstaluj bezpłatną aplikację FUJIFILM PC AutoSave na komputerze docelowym i dostosuj ustawienia zgodnie z potrzebami. Dopilnuj, aby akumulator był całkowicie naładowany.

- ◆ Odwiedź poniższą stronę internetową, aby uzyskać informacje na temat pobierania programu FUJIFILM PC AutoSave i regulacji ustawień: <http://app.fujifilm-dsc.com/pc/>.

1 Podczas odtwarzania naciśnij **MENU/OK**, aby wyświetlić menu odtwarzania.



2 Wybierz **AUTOMAT. ZAPIS PC**.

- ◆ Opcja **AUTOMAT. ZAPIS PC** jest także dostępna w menu **TRANSFER BEZPRZ.**, które można wyświetlić, naciskając przycisk **Fn** (sieć bezprzewodowa).

3 Wyświetlone zostaną opcje przedstawione po prawej stronie. Wybierz miejsce docelowe.

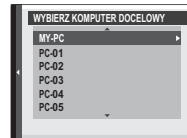

- ◆ Miejsce docelowe można również wybrać przy pomocy opcji **UST. PC AUT. ZAP.**

4 Postępuj zgodnie z poleceniami na ekranie.

- ◆ Nie należy wyłączać aparatu, wyjmować baterii ani karty pamięci, gdy trwa przesyłanie danych.
- ◆ Aparat wyłączy się automatycznie krótko po zakończeniu przesyłania danych.

Wyświetlanie zdjęć na ekranie komputera

Dołączonego oprogramowania można używać do kopiowania zdjęć do komputera, gdzie można je przechowywać, wyświetlać, organizować i drukować. Przed przejściem dalej zainstaluj oprogramowanie zgodnie z poniższym opisem. **NIE wolno podłączyć aparatu do komputera przed zakończeniem instalacji.**

Windows: instalacja programu MyFinePix Studio

1 Sprawdź, czy komputer spełnia następujące wymagania systemowe:

	Windows 8.1/Windows 8/Windows 7 (Service Pack 1)/Windows Vista (Service Pack 2)
Procesor	Pentium 4, 3 GHz lub szybszy (Core 2 Duo 2,4 GHz lub szybszy ²⁾)
Pamięć RAM	1 GB lub więcej
Wolne miejsce na dysku twardym	2 GB lub więcej
Procesor graficzny (GPU)	Obsługujący DirectX w wersji 9 lub nowszej (zalecane)
Wideo	1024 x 768 pikseli lub więcej z kolorami 24-bitowymi lub lepszymi
Inne	<ul style="list-style-type: none">• Zalecane wbudowane złącze USB. Nie gwarantuje się poprawnej pracy z innymi złączami USB.• .NET Framework 3.5 Service Pack 1 wymagane do przesyłania zdjęć lub używania programu Map Viewer.• Połączenie z Internetem (zalecane łącze szerokopasmowe) wymagane do zainstalowania oprogramowania .NET Framework (w razie potrzeby), do korzystania z funkcji automatycznej aktualizacji oraz podczas przeprowadzania czynności, takich jak dzielenie się zdjęciami w sieci lub przez pocztę elektroniczną.

1 Inne wersje Windows nie są obsługiwane. Obsługiwane są tylko preinstalowane systemy operacyjne. Nie gwarantuje się poprawnej pracy na komputerach składanych własnoręcznie lub na komputerach z systemami Windows, które zostały zaktualizowane z poprzedniej wersji systemu Windows.

2 Zalecane podczas wyświetlania filmów w rozdzielczości HD.

2 Uruchom komputer. Przed przejściem dalej zaloguj się do konta z uprawnieniami administratora.

3 Zamknij wszystkie uruchomione programy i włóż instalacyjną płytę CD do napędu CD-ROM.

Windows 8.1/Windows 8/Windows 7/Windows Vista

Jeśli zostanie wyświetlone okno dialogowe autoodtwarzania, kliknij **SETUP.EXE**. Wyświetli się okno dialogowe „Kontrola konta użytkownika”. Kliknij **Tak** (Windows 8.1/Windows 8/Windows 7) lub **Zezwalaj** (Windows Vista).

Program instalacyjny uruchomi się automatycznie. Kliknij **Install MyFinePix Studio** (Zainstaluj MyFinePix Studio) i postępuj zgodnie z poleceniami wyświetlanymi na ekranie, aby zainstalować programy MyFinePix Studio oraz RAW FILE CONVERTER.

Jeśli program instalacyjny nie uruchomi się automatycznie

Jeśli program instalacyjny nie uruchomi się automatycznie, postępuj zgodnie z opisem poniżej.

- **Windows 8.1/Windows 8:** Wybierz **Pulpit** na ekranie startowym, następnie wybierz **Eksplorator plików** na pasku zadań pulpitu, po czym wybierz **PC** lub **Komputer** na panelu nawigacyjnym. Dwukrotnie kliknij ikonę napędu zawierającego instalacyjną płytę CD i postępuj zgodnie z poleceniami na ekranie.
- **Inne wersje systemu Windows:** Wybierz **Komputer** w menu **Start**, następnie kliknij dwukrotnie ikonę płyty CD **FINEPIX**, aby otworzyć okno FINEPIX CD, po czym kliknij dwukrotnie **setup** lub **SETUP.EXE**.

4 Jeśli zostanie wyświetlony monit informujący o konieczności zainstalowania programu Windows Media Player lub DirectX, postępuj zgodnie z poleceniami wyświetlanymi na ekranie, aby przeprowadzić instalację.

5 Po zakończeniu instalacji wyjmij płytę CD z programem instalacyjnym z napędu CD-ROM. Aby zapewnić sobie możliwość skorzystania z płyty instalacyjnej w razie potrzeby ponownej instalacji oprogramowania, należy ją przechowywać w suchym miejscu, nienarażonym na bezpośrednie działanie promieni słonecznych.

Instalacja została zakończona. Przejdź do „Podłączanie aparatu” (📖 100).

Macintosh: instalacja programu RAW FILE CONVERTER

Program RAW FILE CONVERTER umożliwia wyświetlanie obrazów RAW na komputerze.

1 Sprawdź, czy komputer spełnia następujące wymagania systemowe:

Procesor	Intel (Core 2 Duo lub szybszy)
System operacyjny	Preinstalowane kopie systemu Mac OS X wersji 10.6.8–10.10 (więcej informacji można uzyskać na stronie http://www.fujifilm.com/support/digital_cameras/compatibility/).
Pamięć RAM	1 GB lub więcej
Wolne miejsce na dysku twardym	Co najmniej 200 MB jest wymagane do instalacji, a 400 MB musi być dostępne podczas pracy programu RAW FILE CONVERTER
Wideo	1024 x 768 pikseli lub więcej z kolorami 24-bitowymi lub lepszymi

- 2** Po uruchomieniu komputera i zamknięciu wszystkich uruchomionych programów włóż płytę instalacyjną CD do napędu CD-ROM i dwukrotnie kliknij **SILKYRFXEXInstaller**.
- 3** Wprowadź nazwę i hasło administratora w razie potrzeby, kliknij **OK** i postępuj zgodnie z poleceniami wyświetlanymi na ekranie w celu zainstalowania programu. Kliknij **Exit** (Zamknij), aby zamknąć program instalacyjny po zakończeniu instalacji.
- 4** Wymij płytę instalacyjną CD z napędu CD-ROM. Zwróć uwagę, że wyjęcie płyty CD może być niemożliwe, jeśli jest uruchomiona aplikacja Safari. W razie potrzeby przed wyjęciem płyty CD wyłącz Safari. Przechowuj płytę instalacyjną w suchym miejscu, nienarażonym na bezpośrednie działanie promieni słonecznych, aby móc z niej skorzystać w razie potrzeby ponownej instalacji oprogramowania.

Instalacja została zakończona. Przejdź do „Podłączanie aparatu” (📖 100).

Macintosh: importowanie zdjęć i filmów

Zdjęcia i filmy można importować za pomocą programu Image Capture lub innych standardowych aplikacji systemu operacyjnego Mac OS.

Podłączanie aparatu

- 1** Wybierz kartę zawierającą zdjęcia, które chcesz skopiować do komputera, a następnie włóż ją do aparatu (📖 13).
 - ◆ Przy pierwszym uruchomieniu oprogramowania użytkownicy systemu Windows mogą potrzebować płyty CD z systemem Windows.
 - ⌚ Utrata zasilania podczas przenoszenia zdjęć może spowodować utratę danych lub uszkodzenie karty pamięci. Włóż do aparatu nowy lub całkowicie naładowany akumulator przed jego podłączeniem.

- 2** Wyłącz aparat i podłącz dołączony do zestawu kabel USB (dostępny w sprzedaży u innych dostawców) zgodnie z ilustracją, pamiętając, aby włożyć złącza do końca. Podłączaj aparat bezpośrednio do komputera. Nie używaj koncentratora USB ani klawiatury.

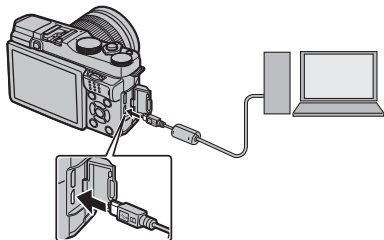

- ⌚** Kabel USB nie może mieć długości większej niż 1,5 m i musi być przystosowany do przesyłania danych.

- 3** Włącz aparat.

- 4** Przesyłaj zdjęcia w programie MyFinePix Studio i postępuj zgodnie z poleceniami na ekranie, aby skopiować zdjęcia do komputera. Aby zamknąć program bez kopiowania zdjęć, kliknij **Cancel** (Anuluj).

Aby uzyskać więcej informacji o dołączonym oprogramowaniu, uruchom aplikację i wybierz odpowiednią opcję z menu **Help** (Pomoc).

- ① Gdy włożona jest karta pamięci zawierająca dużą liczbę zdjęć, oprogramowanie może uruchomić się z opóźnieniem i może nie działać opcja importowania lub zapisu zdjęć. W takiej sytuacji do przeniesienia zdjęć użyj czytnika kart pamięci.
- ① Przed wyłączeniem aparatu lub odłączeniem kabla USB sprawdź, czy na komputerze nie jest wyświetlany komunikat z informacją o trwającym kopiowaniu, a także czy nie świeci kontrolka aparatu (jeśli liczba kopiowanych zdjęć jest bardzo duża, kontrolka może pozostawać włączona po zniknięciu komunikatu z ekranu komputera). Nieprzestrzeżenie tego zalecenia może spowodować utratę danych lub uszkodzenie karty pamięci.
- ① Odłącz aparat przed rozpoczęciem wkładania lub wyjmowania kart pamięci.
- ① W niektórych przypadkach dołączone oprogramowanie może nie zapewniać możliwości uzyskania dostępu do zdjęć zapisanych na serwerze sieciowym w taki sam sposób, jak na komputerach niepodłączonych do sieci.
- ① Użytkownik pokrywa wszelkie odpowiednie opłaty naliczane przez operatora telefonicznego lub dostawcę Internetu podczas korzystania z usług wymagających połączenia internetowego.

Odłączanie aparatu

Po sprawdzeniu, że kontrolka nie świeci się, wyłącz aparat i odłącz kabel USB.

Odinstalowanie dołączonego oprogramowania

Dołączone oprogramowanie należy usuwać tylko przed jego ponowną instalacją lub gdy nie jest już potrzebne. Po zamknięciu programu i odłączeniu aparatu przeciągnij folder „RAW FILE CONVERTER EX 2.0 powered by SILKYPIX” z folderu „Applications” do kosza i wybierz polecenie **Empty Trash** (Opróżnij kosz) z menu **Finder** (Macintosh) lub otwórz Panel sterowania i odinstaluj aplikację MyFinePix Studio przy użyciu opcji „Programy i funkcje” (Windows). W systemie Windows może zostać wyświetlone okno lub okna dialogowe potwierdzenia. Przed naciśnięciem przycisku **OK** dokładnie przeczytaj ich treść.

Drukowanie zdjęć przez złącze USB

Jeśli drukarka jest zgodna ze standardem PictBridge, aparat można podłączyć bezpośrednio do drukarki i drukować zdjęcia bez potrzeby ich uprzedniego skopiowania do komputera. Zwróć uwagę, że w zależności od drukarki niektóre opisane niżej funkcje mogą nie być obsługiwane.



Podłączanie aparatu

- 1 Podłącz kabel USB (dostępny osobno u innych dostawców) zgodnie z ilustracją i włącz drukarkę.

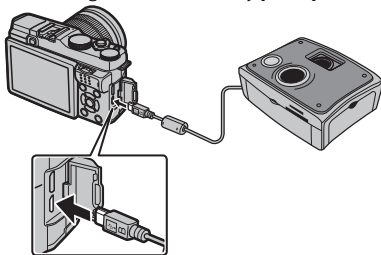

- ⓘ Kabel USB nie może mieć długości większej niż 1,5 m i musi być przystosowany do przesyłania danych.

- 2 Włącz aparat. **USB** zostanie wyświetlone na monitorze, a potem pojawi się ekran PictBridge przedstawiony poniżej po prawej stronie.

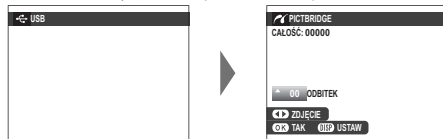

- ◆ Zdjęcia można drukować z karty pamięci sformatowanej w aparacie.
- ◆ Rozmiar strony, jakość druku oraz marginesy ustawiane są przy użyciu drukarki.

Drukowanie wybranych zdjęć

1 Naciskaj wybierak w lewo lub w prawo, aby wyświetlić zdjęcie, które chcesz wydrukować.



◆ Aby wydrukować jedną kopię bieżącego zdjęcia, przejdź od razu do punktu 3.

2 Naciskaj wybierak do góry lub w dół, aby wybrać liczbę kopii (do 99). Aby wybrać więcej zdjęć, powtórz czynności 1–2.



3 Naciśnij **MENU/OK**, aby wyświetlić okno dialogowe potwierdzenia.

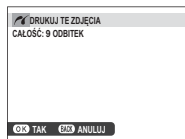



4 Naciśnij **MENU/OK**, aby rozpocząć drukowanie.

**Drukowanie daty zapisu**

Aby wydrukować datę zapisu na zdjęciach, naciśnij **DISP/BACK** na ekranie PictBridge, a następnie wybierz **DRUKUJ Z DATĄ** (aby wydrukować zdjęcia bez daty, wybierz **DRUKUJ BEZ DATY**). Aby zapewnić poprawne datowanie, ustaw zegar aparatu przed zrobieniem zdjęcia. Niektóre drukarki nie obsługują drukowania dat. Aby uzyskać więcej informacji, skorzystaj z instrukcji obsługi drukarki.

Drukowanie zamówienia drukowania DPOF

Aby wydrukować zamówienie drukowania utworzone przy użyciu opcji  **ZAMÓWIENIE (DPOF)** w menu odtwarzania ( 82):

- 1 Na ekranie PictBridge naciśnij **DISP/BACK**, aby otworzyć menu PictBridge.
- 2 Naciskaj wybierak do góry lub w dół, aby wyróżnić  **DRUKUJ DPOF**.

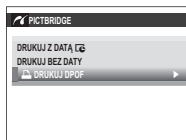

- 3 Naciśnij **MENU/OK**, aby wyświetlić okno dialogowe potwierdzenia.

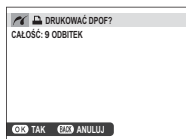

- 4 Naciśnij **MENU/OK**, aby rozpocząć drukowanie.



Podczas drukowania

Komunikat przedstawiony po prawej stronie wyświetlany jest podczas drukowania. Aby anulować drukowanie przed wydrukowaniem wszystkich zdjęć, naciśnij **DISP/BACK** (w zależności od drukarki drukowanie może zostać zakończone przed wydrukowaniem bieżącego zdjęcia).



Jeśli drukowanie zostało przerwane, wyłącz aparat, a następnie włącz go ponownie.

Odłączanie aparatu

Sprawdź, czy nie jest wyświetlany powyższy komunikat, a następnie wyłącz aparat. Odłącz kabel USB.

Tworzenie zamówienia drukowania DPOF



Dostępna w menu odtwarzania opcja  **ZAMÓWIENIE (DPOF)** pozwala na tworzenie cyfrowych „zamówień drukowania” przekazywanych do drukarek zgodnych ze standardem PictBridge lub urządzeń zgodnych ze standardem DPOF.

DPOF

DPOF (ang. **D**igital **P**rint **O**rders **F**ormat) to standard umożliwiający drukowanie zdjęć przy użyciu „zamówień drukowania” przechowywanych na karcie pamięci. Zamówienie zawiera informacje o zdjęciach przeznaczonych do wydrukowania i o liczbie kopii poszczególnych zdjęć.



■ Z DATĄ /BEZ DATY

Aby zmodyfikować zamówienie drukowania DPOF, w menu odtwarzania wybierz  **ZAMÓWIENIE (DPOF)**, a następnie, naciskając wybierak do góry lub w dół, wyróżnij **Z DATĄ ** lub **BEZ DATY**.

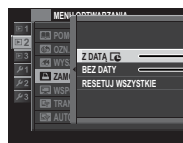

Z DATĄ : drukuj datę zrobienia na zdjęciach.

BEZ DATY: drukuj zdjęcia bez daty.

Naciśnij **MENU/OK** i postępuj zgodnie z opisem poniżej.

- 1 Naciskaj wybierak w lewo lub w prawo, aby wyświetlić zdjęcie, które chcesz uwzględnić w zamówieniu lub z niego wykluczyć.



- 2 Naciskaj wybierak do góry lub w dół, aby wybrać liczbę kopii (do 99). Aby usunąć zdjęcie z zamówienia, naciskaj wybierak w dół, aż liczba kopii będzie wynosić zero.

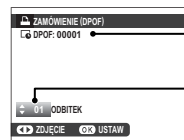

Łączna liczba wydruków

Liczba kopii

3 Powtarzaj kroki 1–2, aby dokończyć tworzenie zamówienia drukowania. Naciśnij **MENU/OK**, aby zapisać zamówienie drukowania po skonfigurowaniu ustawień, lub naciśnij **DISP/BACK**, aby wyjść z menu bez wprowadzania zmian do zamówienia.



4 Na ekranie zostanie wyświetlona łączna liczba odbitek. Naciśnij **MENU/OK**, aby wyjść z menu.



Zdjęcia znajdujące się w bieżącym zamówieniu drukowania są podczas odtwarzania oznaczone symbolem .



■ RESETUJ WSZYSTKIE

Aby anulować bieżące zamówienie drukowania, wybierz **RESETUJ WSZYSTKIE** dla  **ZAMÓWIENIE (DPOF)**. Wyświetli się potwierdzenie pokazane po prawej stronie. Naciśnij **MENU/OK**, aby usunąć wszystkie zdjęcia z zamówienia.



- ❖ Zamówienia drukowania mogą zawierać maksymalnie 999 zdjęć.
- ❖ Jeśli do aparatu jest włożona karta pamięci zawierająca zamówienie drukowania utworzone przy użyciu innego aparatu, zostanie wyświetlony komunikat przedstawiony po prawej stronie. Naciśnięcie **MENU/OK** powoduje anulowanie zamówienia drukowania. Należy utworzyć nowe zamówienie zgodnie z opisem powyżej.

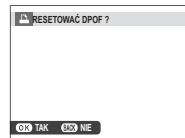

Drukarki instax SHARE

Drukuj zdjęcia ze swojego aparatu na drukarkach instax SHARE.

Nawiązywanie połączenia

Wybierz **USTAW. POŁ. Z DR. instax** w menu ustawień aparatu i wprowadź nazwę drukarki instax SHARE (SSID) i hasło.

● Nazwa drukarki (SSID) i hasło

Nazwa drukarki (SSID) znajduje się na spodzie drukarki; domyślne hasło to „1111”.
Jeśli wybrano już inne hasło do drukowania ze smartfona, należy wprowadzić wybrane hasło.

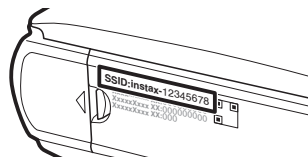

Drukowanie zdjęć

1 Włącz drukarkę.



2 Wybierz **WYDRUK NA DRUK. instax** w menu odtwarzania aparatu. Aparat połączy się z drukarką.

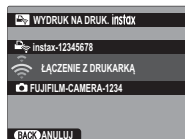

- ❖ Aby wydrukować klatkę z sekwencji zdjęć seryjnych, wyświetli klatkę przed wybraniem **WYDRUK NA DRUK instax**.

3 Użyj wybieraka, aby wyświetlić zdjęcie, które chcesz wydrukować, a następnie naciśnij **MENU/OK**.

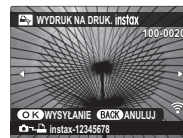

- ❖ Nie można drukować zdjęć wykonanych innymi aparatami.
- ❖ Wydrukowany obszar jest mniejszy niż obszar widoczny na monitorze LCD.

4 Zdjęcie zostanie wysłane do drukarki i rozpocznie się drukowanie.



Wyświetlanie zdjęć na ekranie telewizora

Aby wyświetlać zdjęcia dla grupy osób, podłącz aparat do telewizora za pomocą kabla HDMI (dostępny osobno od innych dostawców; zwróć uwagę, że telewizora można używać wyłącznie do odtwarzania, a nie fotografowania).

- 1 Wyłącz aparat.
- 2 Podłącz kabel w sposób pokazany poniżej.

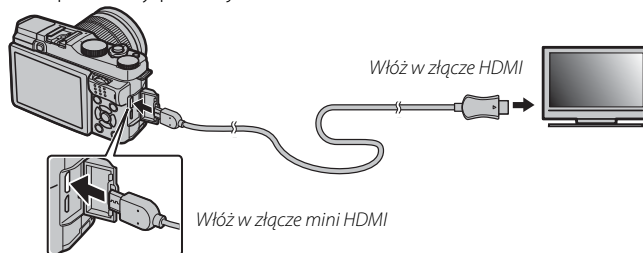

- 3 Użyj kabla HDMI o długości nie większej niż 1,5 m.
 - 4 Ubezpiecz się, że wtyczki są włożone do końca.
- 3 Ustaw telewizor na kanał wejścia HDMI. Aby uzyskać szczegółowe informacje, skorzystaj z dokumentacji dołączonej do telewizora.
 - 4 Włącz aparat i naciśnij przycisk . Monitor aparatu wyłączy się, a zdjęcia i filmy będą wyświetlane na ekranie telewizora. Zwróć uwagę, że regulacja głośności w aparacie nie ma wpływu na dźwięk odtwarzany z telewizora. Do regulacji poziomu głośności używaj elementów sterujących telewizora.
- ◆ Gdy jest podłączony kabel HDMI, nie można korzystać z kabla USB.
 - ◆ Przed rozpoczęciem odtwarzania filmu na niektórych telewizorach może być przez krótki czas wyświetlany czarny ekran.

Uwagi techniczne

Akcesoria opcjonalne

Aparat obsługuje szeroki asortyment akcesoriów firmy FUJIFILM i innych producentów.

Akcesoria firmy FUJIFILM

Dostępne są następujące opcjonalne akcesoria produkcji FUJIFILM. Aby uzyskać najnowsze informacje o akcesoriach dostępnych w wybranym regionie, skontaktuj się z lokalnym przedstawicielem firmy FUJIFILM lub odwiedź stronę http://www.fujifilm.com/products/digital_cameras/index.html.

Akumulatory litowo-jonowe

NP-W126: w razie potrzeby można zakupić dodatkowe akumulatory NP-W126 o dużej pojemności.



Ładowarki

BC-W126: w razie potrzeby można zakupić zamienną ładowarkę akumulatorową. W temperaturze +20°C, ładowarka BC-W126 ładuje akumulator NP-W126 w czasie około 150 minut.

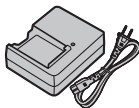

Zasilacze sieciowe

AC-9V (wymaga złącza DC CP-W126): stosować podczas długiego fotografowania i odtwarzania lub podczas kopiowania zdjęć na komputer.

Złącza DC

CP-W126: łączy zasilacz AC-9V z aparatem.

Piloty zdalnego wyzwalania

RR-90: użyj, aby ograniczyć drgania aparatu lub utrzymywać otwartą migawkę podczas rejestrowania długich ekspozycji.

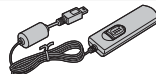

Obiektywy FUJINON

Obiektywy z serii XF: wymienne obiektywy przeznaczone wyłącznie do użytku z mocowaniem FUJIFILM X.



Obiektywy z serii XC: wymienne obiektywy przeznaczone wyłącznie do użytku z mocowaniem FUJIFILM X.



Opcjonalne lampy błyskowe podłączane do stopki

EF-20: ta nakładana lampa błyskowa (zasilana dwiema bateriami AA) ma liczbę przewodnią 20 (czułość ISO 100, m) i obsługuje sterowanie błyskiem TTL. Główkę lampy błyskowej można obracać o 90° do góry w celu uzyskania oświetlenia odbitego.



EF-42: ta nakładana lampa błyskowa (zasilana czterema bateriami AA) ma liczbę przewodnią 42 (czułość ISO 100, m), obsługuje sterowanie błyskiem oraz automatyczny zoom mechaniczny w zakresie 24–105 mm (odpowiednik formatu 35 mm). Główkę lampy błyskowej można obracać o 90° w górę, 180° w lewo lub 120° w prawo w celu uzyskania oświetlenia odbitego.

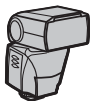

EF-X20: ta nakładana lampa błyskowa ma liczbę przewodnią 20 (ISO 100, m).

**drukarki instax SHARE**

SP-1: uzyskaj połączenie za pośrednictwem sieci bezprzewodowej LAN, aby drukować zdjęcia na filmie instax.

Adaptery mocowania

FUJIFILM M MOUNT ADAPTER: pozwala na używanie w połączeniu z aparatem szerokiej gamy obiektywów z mocowaniem M.

Pierścienie pośrednie makro

MCEX-11/16: przymocuj pomiędzy aparatem a obiektywem, aby fotografować z wysokimi współczynnikami odwzorowania.

Filtry ochronne

PRF-39/PRF-49S/PRF-52/PRF-58/PRF-62: służą do ochrony obiektywu.

Uchwyty

HG-XM1: zapewnia lepsze trzymanie.

Skórzane futerały

BLC-XM1: ten futerał jest wykonany z prawdziwej skóry i jest dostarczany w zestawie z paskiem na ramię wykonanym z takiego samego materiału. Gdy aparat znajduje się w futerale, można robić zdjęcia oraz wkładać i wyjmować akumulatory i karty pamięci.

Podłączanie aparatu do innych urządzeń

■ Zdalny spust migawki

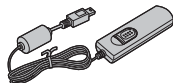

Pilot zdanego wyzwalania RR-90*

■ Drukowanie

Drukarka
SP-1 instax
SHARE*



Bezprzewodowa
sieć LAN

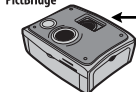

Kabel USB †

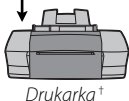

Drukarka zgodna ze
standardem PictBridge†

Drukarka†

■ Dotyczące komputera



Komputer†

Kabel USB †

X-A2

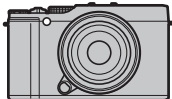

Karta pamięci
SD/SDHC/SDXC †



■ Fotografowanie z lampą błyskową



Lampa błyskowa EF-20 mocowana na stopce* Lampa błyskowa EF-42 mocowana na stopce* Lampa błyskowa EF-X20 mocowana na stopce*

■ Obiektyw



Obiektywy z serii XF*



Obiektywy z serii XC*

■ Pierścień pośredni makro



MCEX-11/16*

■ M Mount Adapter



FUJIFILM M MOUNT ADAPTER*

■ Audio/video

Kabel HDMI †



Telewizor HD†

* Dostępne osobno od FUJIFILM.

† Dostępne osobno od innych dostawców. Długość kabli USB i HDMI nie może przekraczać 1,5 m.

Obchodzenie się z aparatem

Aby móc bez przeszkód korzystać z tego produktu, proszę przestrzegać poniższych zaleceń.

Przechowywanie i użytkowanie

Jeśli aparat nie będzie używany przez dłuższy czas, wyjmij akumulator i kartę pamięci. Nie przechowuj ani nie używaj aparatu w miejscach, które są:

- narażone na działanie deszczu, pary lub dymu,
- bardzo wilgotne lub skrajnie zapyłone,
- narażone na bezpośrednie działanie promieni słonecznych lub bardzo wysokiej temperatury, np. w zamkniętym pojeździe w słoneczny dzień,
- bardzo zimne,
- narażone na silne drgania,
- narażone na działanie silnego pola magnetycznego, np. w pobliżu anteny nadawczej, linii elektroenergetycznej, nadajnika radaru, silnika, transformatora lub magnesu,
- narażone na kontakt z lotnymi chemikaliami, takimi jak pestycydy,
- w pobliżu produktów gumowych lub winylo-
wych.

■ Woda i piasek

Narażenie aparatu na działanie wody lub piasku może również spowodować uszkodzenie aparatu i jego wewnętrznych obwodów oraz mechanizmów. Podczas używania aparatu na plaży lub nad brzegiem morza chroń aparat przed wodą i piaskiem. Aparatu nie wolno stawiać na mokrej powierzchni.

■ Skraplanie pary wodnej

Nagły wzrost temperatury, np. po wejściu do ogrzewanego budynku w zimny dzień, może spowodować skroplenie się pary wodnej we wnętrzu aparatu. Jeśli do tego dojdzie, wyłącz aparat i odczekaj godzinę przed jego ponownym włączeniem. Jeśli para skropiła się na karcie pamięci, należy ją wyjąć i poczekać, aż wyschnie.

Podróżowanie

Przewoź aparat w bagażu podręcznym. Bagaż główny może być poddawany silnym wstrząsom, które mogą spowodować uszkodzenie aparatu.

Czyszczenie przetwornika obrazu

Jeśli na wielu zdjęciach w tych samych miejscach występują zakłócenia w formie plam lub kropek, może to oznaczać obecność kurzu na przetworniku obrazu aparatu. Oczyść przetwornik przy pomocy opcji

📷 CZYSZCZENIE CZUJNIKA w menu ustawień (📖 87). Jeśli problem pozostaje, można oczyścić przetwornik ręcznie, zgodnie z opisem poniżej. Zwróć uwagę, że wymiana lub naprawa przetwornika uszkodzonego podczas czyszczenia jest płatna.

- 1 Użyj gruszki (nie pędzelka) do usunięcia kurzu z przetwornika.

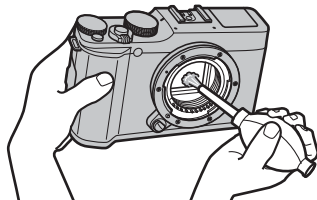

- ⓘ Nie używaj pędzelka ani gruszki z pędzelkiem. Nieprzestrzeganie tego środka ostrożności może spowodować uszkodzenie przetwornika.
- 2 Sprawdź, czy cały kurz został usunięty.
 - 🔁 Powtórz kroki 1 i 2 w razie potrzeby.
- 3 Załóż pokrywkę bagnetu korpusu na miejsce lub podłącz z powrotem obiektyw.

Problemy i rozwiązania

■ Zasilanie i akumulator

Problem	Rozwiązanie
Aparat się nie włącza.	<ul style="list-style-type: none">• Akumulator jest rozładowany: naładuj akumulator (🔋 12) lub włóż całkowicie naładowany akumulator zapasowy (🔋 13).• Akumulator jest włożony nieprawidłowo: wyjmij akumulator i włóż go ponownie w poprawnym ułożeniu (🔋 13).• Zatrask pokrywy komory akumulatora nie jest zamknięty: zamknij zatrask pokrywy komory akumulatora (🔋 14).
Monitor się nie włącza.	Monitor może się nie włączyć, jeśli aparat zostanie wyłączony i ponownie szybko włączony. Aby włączyć monitor, naciśnij spust migawki do połowy.
Akumulator szybko się rozładowuje.	<ul style="list-style-type: none">• Akumulator jest zimny: ogrzej akumulator, wkładając go do kieszeni lub w inne ciepłe miejsce, a następnie włóż go ponownie do aparatu na chwilę przed zrobieniem zdjęcia.• Styki akumulatora są zabrudzone: oczyść styki miękką i suchą ściereczką.• WŁ. jest wybrane dla KONFIG. EKRANU > TRYB MONIT. ŚWIATŁA SŁON.: wybierz WYŁ., aby zmniejszyć zużycie energii akumulatora (🔋 85).• ŚLEDZĄCY lub ŚLEDZENIE wybrane dla TRYB OSTROŚCI: wybierz tryb STREFA (🔋 50).• Wybrano tryb fotografowania : wybierz inny tryb fotografowania, aby zmniejszyć zużycie energii akumulatora (🔋 35).• Akumulator był wielokrotnie ładowany: akumulator osiągnął koniec okresu trwałości. Kup nowy akumulator.
Aparat nagle się wyłącza.	Akumulator jest rozładowany: naładuj akumulator (🔋 12) lub włóż całkowicie naładowany akumulator zapasowy (🔋 13).
Ładowanie nie rozpoczyna się.	Wyjmij akumulator, a następnie włóż go ponownie w poprawnej pozycji i dopilnuj, aby ładowarka była podłączona do zasilania (🔋 12).
Ładowanie trwa długo.	Ładuj akumulator w temperaturze pokojowej (🔋 iv).
Dioda ładowania miga, ale akumulator się nie ładuje.	<ul style="list-style-type: none">• Styki akumulatora są zabrudzone: oczyść styki miękką i suchą ściereczką.• Akumulator był wielokrotnie ładowany: akumulator osiągnął koniec okresu trwałości. Kup nowy akumulator. Jeśli akumulator nadal nie ładuje się, skontaktuj się ze sprzedawcą FUJIFILM.

■ Menu i wskaźniki







Problem	Rozwiązanie
Tekst na ekranie nie jest wyświetlany w języku polskim.	Wybierz POLSKI dla 言語/LANG. (☞ 84).

■ Fotografowanie







Problem	Rozwiązanie
Po naciśnięciu spustu migawki aparat nie robi zdjęcia.	<ul style="list-style-type: none"> • Karta pamięci jest pełna: włóż nową kartę pamięci lub usuń zdjęcia (☞ 13, 26). • Karta pamięci nie jest sformatowana: sformatuj kartę pamięci (☞ 89). • Styki karty pamięci są zabrudzone: oczyść styki miękką i suchą ściereczką. • Karta pamięci jest uszkodzona: włóż nową kartę pamięci (☞ 13). • Akumulator jest rozładowany: naładuj akumulator (☞ 12) lub włóż całkowicie naładowany akumulator zapasowy (☞ 13). • Aparat wyłączył się automatycznie: włącz aparat (☞ 17).
Po naciśnięciu spustu migawki do połowy na monitorze pojawiają się cętki („szumy”).	Aby poprawić kompozycję, gdy fotografowany obiekt jest słabo oświetlony, a otwór przysłony jest niewielki, następuje zwiększenie wzmocnienia. Może to być przyczyną zauważalnych zakłóceń na wyświetlanym podglądzie obrazu. Ten efekt nie będzie jednak widoczny na zdjęciach wykonanych aparatem.
Aparat nie ustawia ostrości.	Fotografowany obiekt jest nieodpowiedni dla układu automatycznego ustawiania ostrości (autofokusa): użyj blokady ostrości (☞ 54) lub ustaw ostrość ręcznie (☞ 50, 51).
Inteligentne wykrywanie twarzy jest niedostępne.	Inteligentne wykrywanie twarzy jest niedostępne w aktualnie wybranym trybie fotografowania: wybierz inny tryb fotografowania (☞ 34, 132).
Aparat nie wykrywa twarzy.	<ul style="list-style-type: none"> • Twarz fotografowanej osoby jest zasłonięta okularami przeciwsłonecznymi, kapeluszem, długimi włosami lub innymi przedmiotami: usuń przeszkody. • Twarz fotografowanej osoby zajmuje tylko niewielką część kadru: zmień kompozycję kadru tak, aby twarz fotografowanej osoby zajmowała większą część kadru (☞ 54). • Głowa fotografowanej osoby jest ustawiona pod kątem lub poziomo: poproś fotografowaną osobę, by trzymała głowę prosto. • Aparat jest nachylony: trzymaj aparat poziomo (☞ 22). • Twarz fotografowanej osoby jest słabo oświetlona: zrób zdjęcie w jasnym świetle.



Problem	Rozwiązanie
Wybrano nieodpowiedni obiekt do fotografowania.	Wybrany obiekt jest bliżej środka kadru niż główny fotografowany obiekt. Zmierz kompozycję kadru lub wyłącz wykrywanie twarzy i wykadruj zdjęcie z użyciem blokady ostrości (📖 54).
Lampa błyskowa nie błyska.	<ul style="list-style-type: none"> • Nie można używać lampy błyskowej przy bieżących ustawieniach: zapoznaj się z listą ustawień, których można używać z lampą błyskową (📖 135). • Lampa błyskowa jest złożona: rozłóż lampę błyskową (📖 27). • Akumulator jest rozładowany: naładuj akumulator (📖 12) lub włóż całkowicie naładowany akumulator zapasowy (📖 13). • Aparat pracuje w trybie bracketingu lub trybie zdjęć seryjnych: wybierz tryb zdjęć pojedynczych (📖 59). • Aparat działa w trybie dyskretnym: wyłącz tryb dyskretny (📖 4).
Niektóre tryby lampy błyskowej są niedostępne.	Aparat działa w trybie dyskretnym. Wyłącz tryb dyskretny (📖 4).
Lampa błyskowa nie oświetla całkowicie fotografowanego obiektu.	<ul style="list-style-type: none"> • Fotografowany obiekt znajduje się poza zasięgiem lampy błyskowej: ustaw fotografowany obiekt w zasięgu lampy błyskowej (📖 128). • Okienko lampy błyskowej jest zasłonięte: trzymaj aparat prawidłowo (📖 22). • Czas otwarcia migawki jest krótszy niż 1/300 s: wybierz dłuższy czas otwarcia migawki (📖 28, 42, 44).
Zdjęcia są poruszone.	<ul style="list-style-type: none"> • Obiektyw jest zabrudzony: oczyść obiektyw (📖 xi). • Obiektyw jest zasłonięty: nie zasłaniaj niczym obiektywu. • Podczas fotografowania wyświetlane jest !AF, a ramka ostrości jest wyświetlana na czerwono: sprawdź ostrość przed zrobieniem zdjęcia (📖 22). • Podczas fotografowania jest wyświetlany symbol !⚡: użyj lampy błyskowej lub zamocuj aparat w statywie (📖 121).
Na zdjęciach widać kolorowe cętki.	<ul style="list-style-type: none"> • Czas otwarcia migawki jest długi, a temperatura otoczenia jest wysoka: jest to normalne zjawisko i nie oznacza usterki. • Aparat był długo używany w wysokiej temperaturze lub jest wyświetlane ostrzeżenie o temperaturze: wyłącz aparat i poczekaj, aż ostygnie.
Dźwięki wytwarzane przez aparat są nagrywane na filmach.	<ul style="list-style-type: none"> • 📷 ŚLEDZĄCY jest wybrane dla 📷 KONFIGURAC. FILMU > TRYB OSTROŚCI: wybierz 📷 CENTRALNY (📖 76). • Doszło do zmiany ustawienia zoomu podczas nagrywania filmu: nie zmieniaj ustawień zoomu podczas nagrywania filmu. • Inteligentne wykrywanie twarzy jest włączone: wyłącz inteligentne wykrywanie twarzy (📖 75).

■ Odtwarzanie

Problem	Rozwiązanie
Zdjęcia są ziarniste.	Zdjęcia zostały zrobione innym modelem aparatu lub aparatem innego producenta.
Przybliżenie podczas odtwarzania jest niedostępne.	Zdjęcia zostały utworzone przy użyciu funkcji  ZMIEN ROZMIAR , innym modelem aparatu lub aparatem innego producenta.
Filmy są odtwarzane bez dźwięku.	<ul style="list-style-type: none"> • Głośność odtwarzania jest zbyt niska: dostosuj poziom dźwięku ( 85). • Mikrofon był zasłonięty: trzymaj aparat prawidłowo podczas nagrywania ( 2, 31). • Głośnik jest zasłonięty: trzymaj aparat prawidłowo podczas odtwarzania ( 2, 32). • Aparat działa w trybie dyskretnym: wyłącz tryb dyskretny ( 4).
Wybrane zdjęcia nie są usuwane.	Niektóre zdjęcia wybrane do usunięcia są chronione. Usuń ochronę przy użyciu urządzenia, w którym została ona włączona ( 79).
Numeracja zdjęć została nieoczekiwanie wyzerowana.	Otwarto pokrywę komory akumulatora, kiedy aparat był włączony. Przed otwarciem pokrywy komory akumulatora wyłączaj aparat ( 13, 17).





■ Połączenia/Inne



Problem	Rozwiązanie
Problem z połączeniem lub przesyłaniem zdjęć do smartfona.	<ul style="list-style-type: none"> • Smartfon jest zbyt daleko: zbliż oba urządzenia do siebie. • Pobliskie urządzenia powodują zakłócenia radiowe: oddal aparat i smartfon od kuchenek mikrofalowych i telefonów bezprzewodowych.
Przesyłanie zdjęć jest niemożliwe.	<ul style="list-style-type: none"> • Smartfon jest połączony z innym urządzeniem: smartfon i aparat mogą być jednocześnie połączone tylko z jednym urządzeniem. Zakończ połączenie i spróbuj ponownie. • W pobliżu znajduje się kilka smartfonów: spróbuj ponownie nawiązać połączenie. Obecność wielu smartfonów może utrudniać nawiązanie połączenia. • Biejący obraz to film lub zdjęcie utworzone innym urządzeniem, których nie można przysyłać do smartfona.
Smartfon nie wyświetla zdjęć.	Wybierz WŁ. dla  USTAW. BEZPRZ. > ZM. ROZM. OBR. (SP)  . Wybranie WYŁ. wydłuża czas przesyłania większych zdjęć. Poza tym, niektóre telefony mogą nie wyświetlać zdjęć przekraczających pewne rozmiary.
Brak obrazu lub dźwięku.	<ul style="list-style-type: none"> • Aparat nie jest prawidłowo podłączony: podłącz aparat prawidłowo ( 109). Zwróć uwagę, że gdy aparat jest podłączony, zdjęcia będą wyświetlane na ekranie telewizora, a nie na monitorze aparatu. • Wejście na telewizorze jest ustawione na „TV”: ustaw wejście na „HDMI”. • Głośność telewizora jest zbyt niska: ustaw głośność przy użyciu elementów sterujących telewizora.
Komputer nie wykrywa aparatu.	Sprawdź, czy aparat i komputer są prawidłowo podłączone ( 100).
Nie można przesłać zdjęć w formacie RAW lub JPEG do komputera.	Do przesłania zdjęć użyj oprogramowania dołączonego do aparatu ( 97).
Nie można drukować zdjęć.	<ul style="list-style-type: none"> • Aparat nie jest prawidłowo podłączony: podłącz aparat prawidłowo ( 102). • Drukarka jest wyłączona: włącz drukarkę.

Problem	Rozwiązanie
Drukowana jest tylko jedna kopia lub drukarka nie drukuje daty.	Drukarka nie jest zgodna ze standardem PictBridge.
Aparat nie reaguje na elementy sterujące.	<ul style="list-style-type: none"> • Tymczasowa usterka aparatu: wyjmij akumulator i włóż go ponownie (📖 13, 15). • Akumulator jest rozładowany: naładuj akumulator (📖 12) lub włóż całkowicie naładowany akumulator zapasowy (📖 13). • Aparat jest podłączony do sieci bezprzewodowej: zakończ połączenie.
Aparat nie działa zgodnie z oczekiwaniami.	Wyjmij akumulator i włóż go ponownie (📖 13, 15). Jeśli problem się utrzymuje, skontaktuj się ze sprzedawcą firmy FUJIFILM.
Brak dźwięku.	Wyłącz tryb dyskretny (📖 4).
Odcień lub zawartość ekranu zmienia się nagle.	Wybierz WYŁ. dla  KONFIG. EKRANU > TRYB MONIT. ŚWIATŁA SŁON. (📖 85).
Oznaczenie godziny i daty.	<ul style="list-style-type: none"> • Oznaczenia godziny i daty nie są prawidłowe: ustaw zegar aparatu (📖 18, 84). • Oznaczenia godziny i daty są widoczne się na zdjęciach: oznaczenia godziny i daty nie można usunąć. Aby oznaczenia nie pojawiały się na nowych zdjęciach, wybierz WYŁ. dla  DATOWNIK (📖 87).

Komunikaty i ekrany ostrzegawcze

Na ekranie są wyświetlane następujące ostrzeżenia.



Ostrzeżenie	Opis
 (czerwony)	Niski poziom naładowania akumulatora. Naładuj akumulator (📖 12) lub wóź całkowicie naładowany akumulator zapasowy (📖 13).
 (miga na czerwono)	Akumulator jest rozładowany. Naładuj akumulator (📖 12) lub wóź całkowicie naładowany akumulator zapasowy (📖 13).
	Długi czas otwarcia migawki. Zdjęcia mogą być poruszone. Użyj lampy błyskowej lub statywu.
!AF (wyświetlany na czerwono z czerwoną ramką ostrości)	Aparat nie może ustawić ostrości. Spróbuj zastosować jedno z następujących rozwiązań: <ul style="list-style-type: none">• Użyj blokady ostrości, aby ustawić ostrość na innym obiekcie znajdującym się w tej samej odległości, a następnie ponownie skomponuj kadr (📖 54).
Przysłona lub czas otwarcia migawki wyświetlone na czerwono	Fotografowany obiekt jest zbyt jasny lub zbyt ciemny. Zdjęcie będzie prześwietlone lub niedoświetlone. Użyj lampy błyskowej w celu uzyskania dodatkowego oświetlenia podczas robienia zdjęć słabo oświetlonych obiektów (📖 27).
BŁĄD OSTROŚCI	Usterka aparatu. Wyłącz aparat, a następnie ponownie go włącz. Jeśli komunikat wyświetla się ponownie, skontaktuj się ze sprzedawcą FUJIFILM.
WYŁĄCZ APARAT I WŁĄCZ GO PONOWNIE	
BŁĄD STEROWANIA OBIEKTYWEM	
BŁĄD OBIEKTYWU	Wyłącz aparat, odłącz obiektyw, oczyść powierzchnie połączeń, a następnie podłącz z powrotem obiektyw i włącz aparat. Jeśli problem się utrzymuje, skontaktuj się ze sprzedawcą FUJIFILM.
ZAJĘTY	Karta pamięci jest nieprawidłowo sformatowana. Sformatuj kartę pamięci w aparacie (📖 89).
KARTA NIEZAINICJALIZOWANA	<ul style="list-style-type: none">• Karta pamięci nie jest sformatowana lub została sformatowana w komputerze albo przy użyciu innego urządzenia: sformatuj kartę pamięci przy pomocy opcji  FORMATOWANIE w menu ustawień aparatu (📖 89).• Styki karty pamięci wymagają oczyszczenia: oczyść styki miękką i suchą ściereczką. Jeśli komunikat wyświetla się ponownie, sformatuj kartę pamięci (📖 89). Jeśli komunikat wyświetla się nadal, wymień kartę.• Usterka aparatu: skontaktuj się ze sprzedawcą FUJIFILM.
KARTA ZABEZPIECZONA	Karta pamięci jest zablokowana. Odblokuj kartę (📖 14).

Ostrzeżenie	Opis
BŁĄD KARTY	<ul style="list-style-type: none"> • Karta pamięci nie jest sformatowana do używania w aparacie: sformatuj kartę (📷 89). • Styki karty pamięci wymagają czyszczenia lub karta pamięci jest uszkodzona: oczyść styki miękką i suchą ściereczką. Jeśli komunikat wyświetla się ponownie, sformatuj kartę pamięci (📷 89). Jeśli komunikat wyświetla się nadal, wymień kartę. • Niezgodna karta pamięci: użyj zgodnej karty (📷 16). • Usterka aparatu: skontaktuj się ze sprzedawcą FUJIFILM.
 PAMIĘĆ ZAPEŁNIONA	Karta pamięci jest zapelniona i nie można już zapisywać zdjęć. Usuń zdjęcia (📷 26) lub włóż kartę pamięci o większej ilości wolnego miejsca (📷 13).
NIE MA KARTY	Migawka może być wyzwalana, tylko gdy w aparacie znajduje się karta. Włóż kartę pamięci.
BŁĄD ZAPISU	<ul style="list-style-type: none"> • Błąd karty pamięci lub połączenia: wyjmij i włóż kartę pamięci lub wyłącz i włącz aparat. Jeśli komunikat wyświetla się ponownie, skontaktuj się ze sprzedawcą FUJIFILM. • Za mało wolnej pamięci na zapisanie dodatkowych zdjęć: usuń zdjęcia (📷 26) lub włóż kartę pamięci o większej ilości wolnego miejsca (📷 13). • Karta pamięci nie jest sformatowana: sformatuj kartę pamięci (📷 89).
BŁĄD ODCZYTU	<ul style="list-style-type: none"> • Plik jest uszkodzony lub nie został utworzony przy użyciu tego aparatu: nie można wyświetlić pliku. • Styki karty pamięci wymagają oczyszczenia: oczyść styki miękką i suchą ściereczką. Jeśli komunikat wyświetla się ponownie, sformatuj kartę pamięci (📷 89). Jeśli komunikat wyświetla się nadal, wymień kartę. • Usterka aparatu: skontaktuj się ze sprzedawcą FUJIFILM.
ZABRAKŁO NUMERÓW DLA ZDJĘĆ	Numery klatek w aparacie zostały wyczerpane (numer bieżącej klatki to 999–9999). Sformatuj kartę pamięci i wybierz OD NR1 dla  NUMERACJA ZDJĘĆ . Zrób zdjęcie, aby zresetować numerację zdjęć do 100-0001, a następnie wybierz CIĄGŁA dla  NUMERACJA ZDJĘĆ (📷 86).
NACIŚNIJ I PRZYTRZYMAJ PRZYCIŚK „DISP” ABY OPUŚCIĆ TRYB DYSKRETNY	Podjęto próbę wybrania trybu lampy błyskowej lub dokonania regulacji głośności z aparatem pracującym w trybie dyskretnym. Wyłącz tryb dyskretny przed wybraniem trybu lampy błyskowej lub dostosowaniem głośności (📷 4).
ZA DUŻO ZDJĘĆ	<ul style="list-style-type: none"> • Wyszukiwanie dało ponad 30000 rezultatów: określ kryteria wyszukiwania, które spowodują odnalezienie mniejszej liczby wyników. • Do usunięcia wybrano więcej niż 999 zdjęć: wybierz mniej zdjęć.

Ostrzeżenie	Opis
ZDJĘCIE CHRONIONE	Podjęto próbę usunięcia lub obrócenia chronionego zdjęcia. Usuń ochronę i ponów próbę (🔒 79).
NIE MOŻNA KADROWAĆ	Zdjęcie jest uszkodzone lub nie zostało utworzone tym aparatem.
📷 NIE MOŻNA WYKONAĆ	Funkcji usuwania efektu czerwonych oczu nie można stosować do zdjęć utworzonych przy użyciu innych urządzeń.
👁️ NIE MOŻNA WYKONAĆ	Usuwanie czerwonych oczu nie można stosować do filmów.
NIE MOŻNA OBRÓCIĆ	Wybranego zdjęcia nie można obrócić.
🎞️ NIE MOŻNA OBRÓCIĆ	Filmów nie można obracać.
BŁĄD PLIKU DPOF	Zamówienie drukowania DPOF na bieżącej karcie pamięci zawiera ponad 999 zdjęć. Skopiuj zdjęcia do komputera i utwórz nowe zamówienie drukowania.
NIE MOŻNA USTAWIĆ DPOF	Zdjęcia nie można wydrukować przy użyciu funkcji DPOF.
👁️ NIE MOŻNA USTAWIĆ DPOF	Filmów nie można drukować przy użyciu funkcji DPOF.
BŁĄD KOMUNIKACJI	Podczas drukowania zdjęć lub kopiowania zdjęć do komputera lub innego urządzenia wystąpił błąd połączenia. Sprawdź, czy urządzenie jest włączone i czy kabel USB jest podłączony.
BŁĄD DRUKARKI	W drukarce zabrakło tuszu lub papieru albo wystąpił inny błąd drukarki. Sprawdź drukarkę (szczegółowe informacje na ten temat zawiera instrukcja obsługi drukarki). Aby wznowić drukowanie, wyłącz i ponownie włącz drukarkę.
BŁĄD DRUKARKI PONOWIĆ?	W drukarce zabrakło tuszu lub papieru albo wystąpił inny błąd drukarki. Sprawdź drukarkę (szczegółowe informacje na ten temat zawiera instrukcja obsługi drukarki). Jeśli drukowanie nie zostanie automatycznie wznowione, naciśnij MENU/OK , aby je wznowić.
NIE MOŻNA DRUKOWAĆ	Podjęto próbę drukowania filmu, zdjęcia zarejestrowanego innym aparatem lub zdjęcia zapisanego w formacie nieobsługiwany przez drukarkę. Filmów, zdjęć w formacie RAW i niektórych zdjęć zarejestrowanych innymi urządzeniami nie można drukować. Jeśli plik to zdjęcie utworzone tym aparatem, sprawdź w instrukcji drukarki, czy obsługuje ona format JFIF-JPEG lub Exif-JPEG. Jeśli tak nie jest, drukowanie zdjęć będzie niemożliwe.
!⚠️	Wyłącz aparat i poczekaj, aż ostygnie. Gdy jest wyświetlane to ostrzeżenie, na zdjęciach mogą występować większe zakłócenia.

Pojemność kart pamięci

W poniższej tabeli przedstawiono możliwy czas nagrywania lub liczbę możliwych do zarejestrowania zdjęć przy różnych ustawieniach rozdzielczości obrazu. Wszystkie dane są przybliżone. Rozmiar pliku różni się w zależności od fotografowanej sceny, co powoduje duże zróżnicowanie liczby możliwych do zapisania plików. Liczba dostępnych zdjęć lub dostępna długość filmu może nie zmniejszać się w stałym tempie.

Pojemność		4 GB		8 GB	
		FINE	NORMAL	FINE	NORMAL
Zdjęcia	 3:2	600	960	1210	1910
	RAW	150		310	
Filmy ¹	 1920×1080 30 KL/S ²	13 min		26 min	
	 1280×720 30 KL/S ³	25 min		51 min	

1 Korzystaj z karty CLASS[®] lub lepszej.

2 Długość pojedynczego filmu nie może przekraczać 14 minut.

3 Długość pojedynczego filmu nie może przekraczać 27 minut.

Pokręta sterowania

Funkcje pokręteł sterujących są różne zgodnie z ilustracją poniżej.

		Tryb				
		P (automatyka programowa; 41)	S (automatyka z preselekcją czasu otwarcia migawki; 42)	A (automatyka z preselekcją przysłony; 43)	M (ręczna regulacja; 44)	Odtwarzanie (23)
		Obiektyw				
		Pierścień przysłony	Przysłona			
<p>Główne pokrętko sterowania</p>	Tak	A	Kompensacja ekspozycji		Przysłona	Przelączenie na kolejne zdjęcie
		Inne ¹				
	Nie	—				
<p>Pomocnicze pokrętko sterowania</p>	Tak	A	Zmiana programu	Czas otwarcia migawki	Przysłona	Przybliżanie/oddalenie podczas odtwarzania/widok miniatur
		Inne ¹			— ²	
	Nie	—				

1 Jeśli obiektyw jest wyposażony w przełącznik trybu przysłony, wybierz

2 Ustaw przysłonę przy pomocy pierścienia przysłony.

Odnosiniki

Aby uzyskać więcej informacji o aparacie cyfrowym FUJIFILM, odwiedź strony internetowe wymienione poniżej.

FUJIFILM X-A2 Informacje o produkcji

Informacje dotyczące akcesoriów opcjonalnych i wsparcia znajdują się na poniższej witrynie internetowej.



Darmowe aplikacje FUJIFILM

Aplikacje FUJIFILM dają więcej możliwości do wykorzystania zdjęć na smartfonach, tabletach i komputerach.

<http://fujifilm-dsc.com/>



Aby uzyskać najnowszą wersję MyFinePix Studio, odwiedź stronę:

<http://fujifilm-dsc.com/mfs/>



Aby uzyskać najnowszą wersję RAW FILE CONVERTER, odwiedź stronę:

<http://fujifilm-dsc.com/rfc/>



Dane techniczne

System	
Model	Aparat cyfrowy FUJIFILM X-A2
Liczba efektywnych pikseli	16,3 miliona
Przetwornik obrazu	Przetwornik obrazu CMOS (komplementarny półprzewodnik metal-tlenek) o rozmiarach 23,6 × 15,6 mm (format APS-C) z kwadratowymi pikselami i filtrem barw podstawowych
Nośniki danych	Karty pamięci SD/SDHC/SDXC zalecane przez FUJIFILM
System plików	Zgodny z DCF (ang. D esign R ule for C amera F ile S ystem), Exif 2.3 i DPOF (ang. D igital P rint O rders F ormat)
Format plików	<ul style="list-style-type: none">• Zdjęcia: Exif 2.3 JPEG (skompresowany); RAW (oryginalny format RAW, wymagane specjalne oprogramowanie); dostępny format RAW+JPG• Filmy: zgodny z H.264 z dźwiękiem stereo skompresowanym przy pomocy liniowej modulacji PCM (MOV)
Rozmiar zdjęcia	<ul style="list-style-type: none">• L 3:2: 4896 × 3264• M 3:2: 3456 × 2304• S 3:2: 2496 × 1664• L 16:9: 4896 × 2760• M 16:9: 3456 × 1944• S 16:9: 2496 × 1408• L 1:1: 3264 × 3264• M 1:1: 2304 × 2304• S 1:1: 1664 × 1664
Mocowanie obiektywu	Mocowanie FUJIFILM X
Czułość	Standardowa czułość odpowiadająca czułości ISO 200 – 6400 w krokach co 1/3 EV; AUTO; rozszerzona czułość odpowiadająca czułości ISO 100, 12800 lub 25600
Pomiar ekspozycji	Pomiar przez obiektyw (ang. t hrough- t he- l ens - TTL) z użyciem 256 segmentów; WIELOPUNKTOWY, PUNKTOWY, ŚREDNIOWAŻONY
Regulacja ekspozycji	Automatyka programowa (ze zmianą programu), automatyka programowa z preselekcją czasu otwarcia migawki, automatyka programowa z preselekcją przysłony, ręczna regulacja ekspozycji
Kompensacja ekspozycji	-2 EV – +2 EV w krokach co 1/3 EV
Czas otwarcia migawki (migawka mechaniczna)	<ul style="list-style-type: none">• Tryb P: 1/4 s do 1/4000 s• Bardzo długi czas (Bulb): maks. 60 min• Czas: od 30 s do 1 s• Wszystkie pozostałe tryby: od 30 s do 1/4000 s

System

Zdjęcia seryjne

Tryb		Liczba klatek rejestrowanych na sekundę (kl./s)	Liczba klatek na serię	Braketing
		5.6	Do około 30 (korzystaj z karty CLASSIC lub lepszej)	—
		3.0	Do około 50 (korzystaj z karty CLASSIC lub lepszej)	—
		—	3	Ekspozycja (normalna, powyżej, poniżej)
		—		ISO
		—		Symulacja filmu (trzy z STD , VPR , SF , CF , EP i STD)
		—		Zakres dynamiczny (R100 100% , R200 200% , R400 400%)

Ostrość

- **Tryb:** pojedynczy lub ciągły autofocus; ręczne ustawianie ostrości przy użyciu pierścienia ostrości
- **Wybór pola ostrości:** manualne ustawianie ostrości, wiele pól, pole z wyborem rozmiaru pola ostrości (7 × 7 = 49 dostępnych pól), zdjęcia seryjne, śledzenie obiektów
- **Układ automatycznej regulacji ostrości (autofokus):** układ typu TTL (przez obiektyw) z detekcją kontrastu i diodą wspomagającą autofocus

Balans bieli

Automatyczny, bezpośrednie światło słoneczne, cień, dzienne światło jarzeniowe, ciepłe białe światło jarzeniowe, zimne białe światło jarzeniowe, światło żarowe, niestandardowy

Samowyzwalacz

Wyłączony, 2 s, 10 s

Lampa błyskowa

- **Tryb:** ręcznie rozkładana lampa błyskowa
- **Liczba przewodnia:** około 7 (ISO 200, m)

Tryb

Automatyka, błysk wypełniający, wyłączona, synchronizacja z długimi czasami ekspozycji, synchronizacja na tylną kurtynek migawki, sterownik błysku (usuwanie efektu czerwonych oczu wyłączone); automatyka z usuwaniem efektu czerwonych oczu, błysk wypełniający z usuwaniem efektu czerwonych oczu, wyłączona, synchronizacja z długimi czasami ekspozycji z usuwaniem efektu czerwonych oczu, synchronizacja na tylną kurtynek migawki z usuwaniem efektu czerwonych oczu, sterownik błysku (usuwanie efektu czerwonych oczu wyłączone)

Gorąca stopka

Stopka do montażu akcesoriów ze stykami TTL

Monitor LCD

Kolorowy monitor LCD o rozmiarze 3,0 cali i 920 tys. punktów; pokrycie kadru około 100%

Filmy

- **HD 1920 × 1080 30 KL/S:** rozmiar klatki 1920 × 1080 (1080p); 30 kl./s; dźwięk stereo; maksymalna długość 14 minut
- **HD 1280 × 720 30 KL/S:** rozmiar klatki 1280 × 720 (720p); 30 kl./s; dźwięk stereo; maksymalna długość 27 minut

Złącza wejścia i wyjścia

Wyjście HDMI	Złącze HDMI typu mini
Cyfrowe wejście i wyjście	USB 2.0 High Speed (wysokiej prędkości)

Zasilanie/inne

Zasilanie Akumulator NP-W126

Trwałość akumulatora (szacunkowa liczba zdjęć, jaką można zrobić przy użyciu całkowicie naładowanego akumulatora i obiektywu XF 35 mm f/1,4 R)

Typ akumulatora	Przybliżona liczba zdjęć
NP-W126 (typ dołączony do aparatu)	410

Standard organizacji CIPA, pomiar przy użyciu karty pamięci SD i akumulatora dołączonego do aparatu.

Uwaga: liczba zdjęć możliwych do zrobienia przy użyciu akumulatora różni się w zależności od poziomu jego naładowania i zmniejsza się w niskiej temperaturze.

Wymiary aparatu (szer. × wys. × gł.) 116,9 mm × 66,5 mm × 40,4 mm (32,1 mm bez wystających części; zmierzone w najcieńszej części)

Ciężar aparatu Około 300 g, bez akumulatora, akcesoriów i karty pamięci

Ciężar aparatu podczas fotografowania Około 350 g, z akumulatorem i kartą pamięci

Warunki pracy

- **Temperatura:** 0 °C do +40 °C
- **Wilgotność:** 10% – 80% (bez skraplania)

Przełącznik bezprzewodowy

Standardy IEEE 802.11b/g/n (standardowy protokół sieci bezprzewodowej)

Częstotliwość robocza

- **USA, Kanada, Tajwan:** 2412 MHz–2462 MHz (11 kanałów)
- **Inne kraje:** 2412 MHz–2472 MHz (13 kanałów)

Protokoły dostępu Infrastruktura

Akumulator NP-W126	
Napięcie znamionowe	7,2V; prąd stały
Pojemność nominalna	1260 mAh
Temperatura robocza	0 °C do +40 °C
Wymiary (szer. × wys. × gł.)	36,4 mm × 47,1 mm × 15,7 mm
Ciężar	Okolo 47 g

































Ładowarka BC-W126	
Nominalne parametry wejściowe	Prąd zmienny, 100V – 240V, 50/60 Hz
Moc wejściowa	13 – 21 VA
Nominalne parametry wyjściowe	Prąd stały; 8,4V; 0,6 A
Obsługiwane akumulatory	Akumulatory NP-W126
Czas ładowania	Okolo 150 minut (+20 °C)
Temperatura pracy	5 °C do +40 °C
Wymiary (szer. × wys. × gł.)	65 mm × 91,5 mm × 28 mm, bez wystających części
Ciężar	Okolo 77 g, bez akumulatora

Waga i wymiary różnią się w zależności od kraju lub regionu zakupu. Oznaczenia, menu i inne ekrany mogą się różnić od widocznych na używanym aparacie.

■ Uwagi

- Dane techniczne podlegają zmianie bez uprzedzenia; aby uzyskać najnowsze informacje, wejdź na stronę http://www.fujifilm.com/products/digital_cameras/index.html. FUJIFILM nie odpowiada za szkody spowodowane błędami w niniejszym podręczniku.
- Mimo tego, że monitor LCD wyprodukowano z zastosowaniem bardzo precyzyjnej technologii, mogą się na nim pojawiać małe jasne punkty i nietypowe kolory, szczególnie wokół tekstu. Jest to normalne zjawisko charakterystyczne dla wyświetlaczy LCD tego typu i nie oznacza usterki. Nie ma to wpływu na zdjęcia rejestrowane aparatem.
- Aparaty cyfrowe mogą nie pracować prawidłowo, gdy są narażone na wpływ silnych zakłóceń radiowych (np. pól elektrycznych, ładunków elektrostatycznych lub zakłóceń spowodowanych liniami elektroenergetycznymi).
- Z uwagi na typ zastosowanego obiektywu mogą występować pewne zniekształcenia w pobliżu krawędzi obrazu. To normalne zjawisko.

		Adv.											SP										
		ISO ⁺	Adv.		P	S	A	M													TEXT		
ISO	AUTO	✓ ³	✓	✓	✓	✓	✓	✓	✓ ³	✓ ³	✓ ³	✓ ³	✓ ³	✓ ³	✓ ³	✓ ³	✓ ³	✓ ³	✓ ³	✓ ³	✓ ³		
	H(25600)				✓	✓	✓	✓															
	H(12800)				✓	✓	✓	✓															
	6400			✓	✓	✓	✓	✓															
	5000			✓	✓	✓	✓	✓															
	4000			✓	✓	✓	✓	✓															
	3200			✓	✓	✓	✓	✓															
	2500			✓	✓	✓	✓	✓															
	2000			✓	✓	✓	✓	✓															
	1600			✓	✓	✓	✓	✓															
	1250			✓	✓	✓	✓	✓															
	1000			✓	✓	✓	✓	✓															
	800		✓	✓	✓	✓	✓	✓															
	640		✓	✓	✓	✓	✓	✓															
	500		✓	✓	✓	✓	✓	✓															
	400		✓	✓	✓	✓	✓	✓															
	320		✓	✓	✓	✓	✓	✓															
250		✓	✓	✓	✓	✓	✓																
200		✓	✓	✓	✓	✓	✓																
L(100)					✓	✓	✓	✓															
☒	L	✓	✓	✓	✓	✓	✓	✓	✓	✓	✓	✓	✓	✓	✓	✓	✓	✓	✓	✓	✓		
	M	✓	✓	✓	✓	✓	✓	✓	✓	✓	✓	✓	✓	✓	✓	✓	✓	✓	✓	✓	✓		
	S	✓	✓	✓	✓	✓	✓	✓	✓	✓	✓	✓	✓	✓	✓	✓	✓	✓	✓	✓	✓		
☒	FINE	✓	✓	✓	✓	✓	✓	✓	✓	✓	✓	✓	✓	✓	✓	✓	✓	✓	✓	✓	✓		
	NORMAL	✓	✓	✓	✓	✓	✓	✓	✓	✓	✓	✓	✓	✓	✓	✓	✓	✓	✓	✓	✓		
	FINE+RAW				✓	✓	✓	✓															
	NORMAL+RAW				✓	✓	✓	✓															
	RAW				✓	✓	✓	✓															

		SB ⁺	Adv.							SP															
			Adv.	P	S	A	M	()																	
	AUTO	✓ ³	✓		✓	✓	✓	✓	✓ ³	✓ ³	✓ ³	✓ ³	✓ ³	✓ ³	✓ ³	✓ ³	✓ ³	✓ ³	✓ ³	✓ ³	✓ ³	✓ ³	✓ ³	✓ ³	✓ ³
	R100		✓	✓ ³	✓	✓	✓	✓																	
	R200		✓ ⁴		✓	✓	✓	✓																	
	R400		✓ ⁴		✓	✓	✓	✓																	
	SD	✓	✓ ³	✓	✓	✓	✓	✓	✓ ³	✓ ³	✓ ³	✓ ³	✓ ³	✓ ³	✓ ³	✓ ³	✓ ³	✓ ³	✓ ³	✓ ³	✓ ³	✓ ³	✓ ³	✓ ³	✓ ³
	VF			✓	✓	✓	✓	✓																	
	SF			✓	✓	✓	✓	✓																	
	CF			✓	✓	✓	✓	✓																	
	BF	✓		✓	✓	✓	✓	✓																	
	SBF	✓		✓	✓	✓	✓	✓																	
		✓	✓	✓	✓	✓	✓	✓	✓	✓	✓	✓	✓	✓	✓	✓	✓	✓	✓	✓	✓	✓	✓	✓	✓
					✓	✓	✓	✓																	
					✓	✓	✓	✓																	
					✓	✓	✓	✓																	
					✓	✓	✓	✓																	
					✓	✓	✓	✓																	
					✓	✓	✓	✓																	
	() ₁	✓ ³	✓	✓	✓		✓		✓	✓	✓	✓	✓			✓	✓	✓	✓	✓	✓	✓	✓	✓	✓
	() ₁		✓	✓	✓	✓	✓		✓	✓	✓	✓	✓			✓	✓	✓	✓	✓	✓	✓	✓	✓	✓
	() ₂		✓	✓	✓		✓		✓	✓	✓	✓	✓			✓	✓	✓	✓	✓	✓	✓	✓	✓	✓
	() ₂		✓	✓	✓	✓	✓	✓	✓	✓	✓		✓			✓	✓	✓	✓	✓	✓	✓	✓	✓	✓
	WYŁ.		✓	✓	✓	✓	✓	✓	✓	✓	✓	✓	✓	✓ ¹		✓	✓	✓	✓	✓	✓	✓	✓	✓	✓
		✓ ³	✓ ³	✓	✓	✓	✓	✓	✓ ³	✓ ³	✓ ³	✓ ³	✓ ³	✓ ³	✓ ³	✓ ³	✓ ³	✓ ³	✓ ³	✓ ³	✓ ³	✓ ³	✓ ³	✓ ³	✓ ³
				✓	✓	✓	✓	✓																	
				✓	✓	✓	✓	✓																	

		SB+	Adv.							SP																		
			Adv	P	S	A	M	(R)	▲	⚡	☾	👤	☀️	🌞	📷	📷	📷	📷	📷	📷	📷	📷	📷	📷	📷	📷	📷	
📷	OFF	✓	✓	✓	✓	✓	✓	✓	✓ ¹	✓ ¹	✓	✓	✓	✓ ¹	✓	✓	✓	✓	✓	✓	✓	✓	✓	✓	✓	✓	✓	
	ON	✓ ²	✓	✓	✓	✓	✓	✓ ²			✓	✓ ²	✓	✓	✓	✓	✓	✓	✓	✓	✓	✓	✓	✓	✓	✓	✓	
📷		✓	✓	✓	✓	✓	✓	✓			✓	✓	✓	✓	✓	✓	✓	✓	✓	✓	✓	✓	✓	✓	✓	✓	✓	
📷	MF			✓	✓	✓	✓		✓	✓	✓		✓	✓	✓	✓	✓	✓	✓	✓	✓	✓	✓	✓	✓	✓	✓	
	+			✓	✓	✓	✓																					
	📷		✓ ³	✓	✓	✓	✓	✓	✓	✓	✓	✓	✓	✓	✓	✓	✓	✓	✓	✓	✓	✓	✓	✓	✓	✓	✓	
	📷	✓ ³	✓	✓	✓	✓	✓	✓	✓	✓	✓	✓	✓	✓	✓	✓	✓	✓	✓	✓	✓	✓	✓	✓	✓	✓	✓	
	📷			✓	✓	✓	✓	✓																				
MF	STANDARDOWE			✓ ³	✓	✓	✓	✓	✓	✓	✓	✓	✓	✓	✓	✓	✓	✓	✓	✓	✓	✓	✓	✓	✓	✓	✓	
	ZAZNACZ GŁĘBIĘ OSTROŚCI				✓	✓	✓	✓	✓	✓	✓	✓	✓	✓	✓	✓	✓	✓	✓	✓	✓	✓	✓	✓	✓	✓	✓	
⚡	📷 OFF	AUTO	✓	✓	✓	✓	✓	✓		✓	✓	✓																
		⚡	✓	✓	✓	✓	✓	✓	✓				✓														✓	
		S⚡		✓	✓	✓		✓	✓			✓	✓	✓														
		⚡ REPR		✓	✓	✓	✓	✓	✓			✓	✓	✓														
		⚡ C	✓	✓	✓	✓	✓	✓	✓	✓	✓	✓	✓	✓	✓	✓	✓	✓	✓	✓	✓	✓	✓	✓	✓	✓	✓	✓
	📷 ON	📷	✓	✓	✓	✓	✓	✓	✓	✓ ³	✓	✓	✓	✓	✓	✓ ³	✓	✓	✓	✓	✓	✓	✓	✓	✓	✓	✓ ³	✓
		AUTO	✓	✓	✓	✓	✓	✓	✓		✓	✓	✓															
		📷⚡	✓	✓	✓	✓	✓	✓	✓				✓															
		📷 SLOW		✓	✓	✓		✓	✓			✓	✓	✓														
		📷 REPR		✓	✓	✓	✓	✓	✓			✓	✓	✓														
		⚡ C	✓	✓	✓	✓	✓	✓	✓		✓	✓	✓	✓	✓	✓	✓	✓	✓	✓	✓	✓	✓	✓	✓	✓	✓	✓
📷	OFF	✓	✓ ¹	✓ ¹	✓	✓	✓	✓	✓ ³	✓	✓	✓	✓	✓	✓ ³	✓	✓	✓	✓	✓	✓	✓	✓	✓	✓ ³	✓	✓	
	ON	✓	✓	✓	✓	✓	✓	✓	✓ ¹	✓ ¹	✓	✓	✓	✓	✓ ¹	✓	✓	✓	✓	✓	✓	✓	✓	✓	✓ ¹	✓ ¹	✓	

1 Ustawione na stałe na **OFF**.

2 Ustawione na stałe na **ON**.

3 Zmienia się automatycznie w zależności od trybu.

4 Niedostępne w trybach: 📷 **WYSOKA TONACJA**, 📷 **NISKA TONACJA** i 📷 **DYNAMICZNY TON**.

5 Tylko zgodne obiektywy.

FUJIFILM

FUJIFILM Corporation

7-3, AKASAKA 9-CHOME, MINATO-KU, TOKYO 107-0052, JAPAN

http://www.fujifilm.com/products/digital_cameras/index.html