

富士数码照相机

X-A2

用户手册

感谢您购买本产品。本手册讲述了如何使用 FUJIFILM X-A2 数码照相机及安装附带的软件。在使用照相机之前，请确定您已阅读并理解了本手册内容。

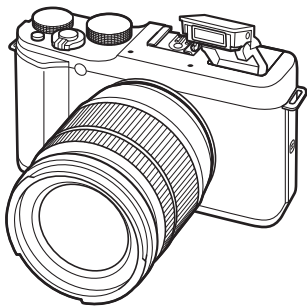

有关相关产品的信息，请访问我们的网站

http://www.fujifilm.com/products/digital_cameras/index.html

使用之前

开始步骤

基础拍摄与回放

基础动画录制与回放

Q (快速菜单) 按钮

有关拍摄和回放的详细信息

菜单

连接

技术注释

故障排除

附录



安全须知

产品中有毒有害物质或元素的名称及含量

部件名称		有毒有害物质或元素						
		铅 (Pb)	汞 (Hg)	镉 (Cd)	六价铬 (Cr(VI))	多溴联苯 (PBB)	多溴二苯醚 (PBDE)	
本体		外壳 (金属部件)	×	○	○	○	○	○
		外壳 (树脂部件)	○	○	○	○	○	○
		传感器部件	○	○	○	○	○	○
		显示部件	○	○	○	○	○	○
		光学部件	×	○	○	○	○	○
		基板部件	×	○	○	○	○	○
配件		电 壳 (金属部件)	×	○	○	○	○	○
		电 壳 (树脂部件)	○	○	○	○	○	○
		基板部件	×	○	○	○	○	○
		电 缆部件	×	○	○	○	○	○
	电 缆	×	○	○	○	○	○	
	电 池	×	○	○	○	○	○	
	光 盘	○	○	○	○	○	○	

备注 ○：表示该有毒有害物质在该部件所有均质材料中的含量均在 SJ/T11363-2006 标准规定的限量要求以下。
 ×：表示该有毒有害物质至少在该部件的某一均质材料中的含量超出 SJ/T11363-2006 标准规定的限量要求。
 *铅 (Pb) 项目 (×) 属于欧盟 RoHS 指令豁免申请项目。

标志的含义



10 或 5 图形含义：此标识是适用于在中国境内销售的电子信息产品的环保使用期限。此产品使用者只要遵守安全和使用上的注意事项，从生产之日起的十年或五年期间不会对环境污染，也不会对人身和财产造成重大影响。此年限是根据安全使用期限的相关法律得出的。



e 图形含义：该电子信息产品不含有毒有害物质或元素，是绿色环保产品。

盒内各类同装物品的包装材料的标识



照相机包装袋：PE-HD 02

其他包装袋：PE-LD 04

使用前务必阅读本注意事项

安全使用注意事项

- 确保正确使用照相机。请在使用前仔细阅读您的 *用户手册*，特别是以下安全使用注意事项。
- 阅读完这些注意事项后，请将其妥善保存。

关于图标

该文档使用下述图标表示忽略图标所示信息和操作错误可能造成的伤害或损坏的严重程度。

 **警告** 该图标表示若忽略该信息，可能会导致死亡或严重受伤。

 **注意** 该图标表示若忽略该信息，可能会导致人身伤害或设备损坏。

下述图标表示必须遵守的信息性质。

 三角标志表示此信息需要注意（“重要”）。

 圆形标志加一斜线表示禁止行为（“禁止”）。

 实心圆形加一惊叹号表示用户必须执行的操作（“必须操作”）。

 警告

 **若发生故障，请关闭照相机，取出电池或拔下交流电源适配器的插头。**在照相机冒烟、散发异味或出现其它异常情况时，如果继续使用，可能导致火灾或触电。请与 FUJIFILM 销售代理商联系。

 **不要让水或异物进入照相机。**若水或异物进入照相机，请关闭照相机，取出电池或拔下交流电源适配器的插头。若仍继续使用照相机，则可能导致火灾或触电。请与 FUJIFILM 销售代理商联系。

 **不要在浴室使用照相机，**否则可能导致火灾或触电。

 **请勿擅自改装或拆卸照相机（切勿打开外壳），**否则可能导致火灾或触电。

 警告

请勿触摸内部部件

若由于摔落或其它意外事故造成外壳破损，请勿触摸照相机外露部件，否则可能会因触摸破损部件导致触电或受伤。请立即取下电池（注意避免受伤或触电），然后将本产品送至销售点进行咨询。



请勿改装、加热、过分拧扭或拽拉连接电线，也不要将重物压在连接电线上，否则可能损坏电线，导致火灾或触电。若电线出现损坏，请与 FUJIFILM 销售代理商联系。



请勿将照相机放在不平稳的地方，否则可能因照相机摔落或翻倒而导致损坏。



切勿在运动中拍照，也不要是在行走或驾驶过程中使用照相机，否则可能导致摔跤或引起交通事故。



请勿在雷雨天接触照相机的金属部分，否则可能会因闪电放出的感应电流而导致触电。



请勿使用非指定的电池。安装电池时，请按照指示进行操作。



请勿加热、改装或拆卸电池。请勿摔落或使电池受到撞击。请勿将电池保存在金属容器中。上述任何一种行为都可能导致电池爆炸或漏液，从而引起火灾或人身伤害。



请仅使用指定用于本照相机的电池或交流电源适配器。切勿在所示电压范围之外使用。使用其它电源可能引起火灾。



若电池漏液，电解液接触到眼睛、皮肤或衣物，请迅速用清水冲洗接触部位，并联系医务人员或拨打急救电话。



请勿使用充电器对非此处指定的电池进行充电。附带的充电器仅可对照相机随附类型的电池进行充电。使用该充电器对传统电池或其它类型的可充电电池进行充电可能导致电池漏液、过热或爆炸。



请勿在具有易燃物品、爆炸性气体或粉尘的环境中使用。



携带电池时，请将其装入数码照相机或放在硬壳内。贮藏电池时，请将其放在硬壳内。丢弃电池时，请用绝缘带封住电池端子。若电池端子与其它金属物品或电池接触，可能导致电池起火或爆炸。



请勿将存储卡存放在儿童伸手可及之处。由于存储卡很小，可能会被儿童误吞，切勿在儿童伸手可及之处进行保管。若儿童不小心吞食了存储卡，请立即联系医务人员或拨打急救电话。

 **注意**

请勿在充满油烟或水蒸气，或者潮湿或有灰尘的地方使用照相机，否则可能导致火灾或触电。



请勿将照相机放在极端高温的地方，也不要将其放在封闭的汽车内或直射阳光下，否则可能导致火灾。



请勿存放在儿童伸手可及之处。本产品儿童手中可能导致伤害。



请勿将重物压在照相机上，否则可能使重物翻倒或掉落而引起损害。



当仍连接有交流电源适配器时，请勿移动照相机。断开交流电源适配器的连接时，请勿拽拉连接电线，否则可能损坏电源线或电缆，导致火灾或触电。



请勿用布或毯子盖住或裹住照相机或交流电源适配器，否则可能会使温度升高，导致外壳变形或引起火灾。



请清洁照相机或准备长期使用照相机时，请取出电池或拔下交流电源适配器的插头，否则可能导致火灾或触电。



当充电结束时，请从电源插座拔出充电器的插头，否则可能导致火灾。



使用闪光灯时，太靠近眼睛可能会暂时性影响视力，因此拍摄婴儿或幼儿时需特别小心。



取出存储卡时，卡可能会飞出插槽。请用手指将其捏住，然后轻轻取出。弹出卡片的冲击可能会导致受伤。



请定期对照相机内部进行检查和清洁。照相机内部积累的灰尘可能导致火灾或触电。请与 FUJIFILM 销售代理商联系，每两年进行一次内部清洁。请注意，此项并非免费服务。



若电池更换不正确，则可能引起爆炸。请仅使用相同或同等类型的电池进行更换。

电池及电源

注解： 请检查您照相机所使用的电池类型并阅读相应章节。

下文描述了电池的正确用法以及延长它们寿命的方法。电池的不正确使用会缩短电池寿命或者造成电池漏液、过热、火灾或爆炸。

锂电池

若照相机使用的是可充电锂电池，请阅读本章节。

电池在出厂时没有充电。请在使用前为电池充电。不使用电池时请将其存放在电池盒中。

■ 电池使用须知

若闲置不用，电池会逐渐丧失电量。请在使用前一两天内为电池充电。

闲置时将照相机关闭可延长电池寿命。

低温环境下电池性能会下降；电量快耗尽的电池在寒冷条件下无法正常工作。请将一块充满电的备用电池存放在暖和的地方并在必要时更换，或者将电池放在口袋或其它暖和的地方，且仅等到拍摄时才将其插入照相机。请不要将电池与暖手用品或其它加热设备直接接触。

■ 电池充电

请将电池装入附带的电池充电器中进行充电。周围温度低于 +10°C 或高于 +35°C 时，充电时间将会延长。温度高于 40°C 时请不要尝试为电池充电；温度低于 0°C 时电池将不会充电。

请勿试图将完全充满电的电池再次充电。但是电池无需完全放电后才充电。

电池在刚充电或使用后可能会发热。这属于正常现象。

■ 电池寿命

在常温下，电池大约可以充电 300 次。当电池可容纳电量的使用时间长度明显减少时，表明电池已达最终使用寿命，需要进行更换。

■ 存放

电池在充满电时若长期闲置不用，其性能可能会被削弱。存放电池前请先将其电量放尽。

若准备长期使用照相机，请取出电池，并将其存放在比较干燥的地方，且周围环境温度需在 +15°C 至 +25°C 之间。请勿将其存放在温度极高或极低的地方。

■ 注意：电池使用注意事项

- 请勿与项链、夹夹等金属物品一起运输或存放。
- 请勿将电池扔进火中或加热。
- 请勿拆卸或改装电池。
- 请仅使用指定的充电器为电池充电。
- 及时处理废旧电池。
- 请勿摔落电池或使其受到强烈震动。
- 请勿将电池浸入水中或接触到水。
- 请保持电池端子的清洁。
- 电池和照相机机身在经过长时间使用后可能会发热。这属于正常现象。

■ 电池处理

请按照当地的相关规定处理废旧旧电池。

交流电源适配器 (另售)

请仅使用指定用于本照相机的 FUJIFILM 交流电源适配器。使用其它适配器可能会损坏本照相机。

- 交流电源适配器仅供室内使用。
- 请确保直流插头稳固地连接至照相机。
- 断开适配器的连接之前请先关闭照相机。断开适配器的连接时请拔插头而非电源线。
- 请勿将其用于其它设备。
- 请勿自行拆卸。
- 请勿将其置于高温或潮湿的地方。
- 请勿使其受到强烈震动。
- 使用过程中，适配器可能会发出嗡嗡声或发热。这属于正常现象。
- 若适配器造成无线电干扰，请重置接收天线。

使用照相机

- 请勿将照相机对准极其明亮的光源（例如晴空中的太阳），否则可能会损坏照相机图像传感器。
- 强烈的阳光可能会通过取景器聚焦，从而损坏电子取景器（EVF）面板。请勿将电子取景器对准太阳。

拍摄测试照片

在重要场所进行拍摄之前（例如，在婚礼上或带着照相机旅行之前），请先拍摄一张测试照片并查看效果以确认照相机功能是否正常。FUJIFILM 公司对产品故障造成的损害或利益损失不承担任何责任。

版权说明

除非仅供个人使用，若未经所有者同意，使用您的数码照相机系统拍摄的图像不能以任何其它方式使用，否则即属违反版权法的行为。请注意，即使纯粹用于个人目的，在拍摄舞台表演、娱乐节目和展览时也会受到一些限制。用户还必须注意，当转让包含受版权保护的图像或数据的存储卡时，必须在版权法的许可范围内进行。

使用

为确保正确拍摄图像，拍摄图像时，请勿使照相机受到碰撞或震动。

液晶

如果显示屏损坏，请避免接触液晶。若发生下列任何一种情况，请按照指示采取紧急措施。

- **如果液晶接触到您的皮肤**，请用布清洁该部位，然后涂抹肥皂并用水彻底冲洗。
- **如果液晶进入您的眼睛**，用清水冲洗感染的眼睛至少 15 分钟，然后寻求医务人员的帮助。
- **如果误吞了液晶**，请用水彻底漱口。喝大量水以诱发呕吐，然后寻求医务人员的帮助。

显示屏是使用尖端高精密技术制造的，尽管如此，仍可能存在始终发亮或不发亮的像素。这并非故障，由本产品记录的图像不会受到影响。

商标信息

xD-Picture Card 和  是 FUJIFILM 公司的商标。此处字体由 DynaComware 台湾公司独家开发。Macintosh、QuickTime 和 Mac OS 是苹果公司在美国和其他国家的商标。Windows 8、Windows 7、Windows Vista 和 Windows 图标是微软公司的商标。Wi-Fi® 和 Wi-Fi Protected Setup® 是 Wi-Fi 联盟的注册商标。Adobe 和 Adobe Reader 是 Adobe 系统公司在美国和/或其他国家的商标或注册商标。SDHC 和 SDXC 图标是 SD-3C 公司的商标。HDMI 图标是一种商标。YouTube 是 Google 公司的商标。本手册中提及的所有其他商标名称，分别为其相关所有者的商标或注册商标。

电气干扰

本照相机可能会干扰医疗和航空设备。在医院或飞机上使用照相机前，请先咨询医务人员或航空公司职员。

彩色电视系统

NTSC（美国国家电视系统委员会）是一种主要被美国、加拿大和日本等国家采用的彩电广播规范。PAL（逐行相位转换）是一种主要被中国和欧洲国家采用的彩色电视系统。

Exif Print (Exif 2.3 版)

Exif Print 是一种新修订的数码照相机文件格式，使用该格式，打印过程中可将与照片一起存储的信息用于最佳色彩再现。

重要事项：请在使用本软件之前阅读

未经应用管理部门的许可，禁止直接或间接导出部分或全部授权软件。

使用前务必阅读本注意事项

安全使用注意事项

感谢您购买本产品。有关维修、检查和内部测试的信息，请与 FUJIFILM 销售代理商联系。

- 确保正确使用镜头。请在使用前仔细阅读相机用户手册，特别是以下安全使用注意事项。
- 阅读完这些注意事项后，请将其妥善保存。

关于图标

该文档使用下述图标表示忽略图标所示信息和操作错误可能造成的伤害或损坏的严重程度。



警告 该图标表示若忽略该信息，可能会导致死亡或严重受伤。



注意 该图标表示若忽略该信息，可能会导致人身伤害或设备损坏。

下述图标表示必须遵守的信息性质。



三角标志表示此信息需要注意（“重要”）。



圆形标志加一斜线表示禁止行为（“禁止”）。



实心圆形加一惊叹号表示用户必须执行的操作（“必须操作”）。

警告



请勿在浴室使用

请勿将镜头浸入水中或接触到水。 否则可能导致火灾或触电。



请勿自行拆卸

切勿拆卸（切勿打开外壳）。 否则可能会因产品故障导致火灾、触电或受伤。



请勿触摸内部部件

若由于掉落或其它意外事故造成外壳破损，请勿触摸外露部件， 否则可能会因触摸破损部件导致触电或受伤。请立即取下相机电池（注意避免受伤或触电），然后将本产品送至销售点进行咨询。

警告



请勿将镜头放在不平稳的地方。 否则镜头可能掉落，导致受损。



请勿透过镜头或相机取景器观看太阳。 否则将可能导致永久性的视觉损伤。

注意



请勿在有水蒸气或烟雾的地方或者非常潮湿或灰尘弥漫之处使用或存放镜头。 否则可能导致火灾或触电。



请勿将镜头置于阳光直射或极端高温之处，如晴天封闭的车内， 否则可能会导致火灾。



请勿存放在儿童伸手可及之处。 本产品在儿童手中可能导致伤害。



请勿用湿手操作， 否则可能导致触电。



拍摄背光拍摄对象时，请不要让太阳进入构图范围。 因为当太阳位于或靠近构图范围时，阳光可能通过镜头聚焦从而导致火灾或灼伤。



不使用本产品时，请盖好镜头盖并将其存放在没有阳光照射的地方。 因为阳光通过镜头聚焦将可能导致火灾或灼伤。



请勿直接提拿安装于三脚架上的相机或镜头， 否则相机或镜头可能掉落或撞击其它物体，导致受损。

欧盟法规通告

本产品符合以下欧盟指令：

- 低电压指令 2006/95/EC
- EMC 指令 2004/108/EC
- RoHS 指令 2011/65/EU
- R & TTE 指令 1999/5/EC

符合这些指令即意味着符合 FUJIFILM 公司在针对本产品或产品系列所发表的欧盟符合性声明中列出的适用欧洲协调标准（欧洲标准）。

该承诺由本产品上的下列符合性标志标识：



该标志适用于非电信产品和欧盟协调电信产品（如蓝牙）。

有关合格声明的事宜，请访问 http://www.fujifilm.com/products/digital_cameras/x/fujifilm_x_a2/pdf/index/fujifilm_x_a2_cod.pdf。

重要信息：使用相机内置无线传输器之前，请先阅读以下注意事项。

- ① 本产品包含由美国研发的加密功能，受美国出口管理条例控制，不能出口或再出口至任何被美国禁运货物的国家。
- **请勿用作无线网络的一部分。** FUJIFILM 对未经认可的使用所造成的损害不承担任何责任。切勿用于需要高度可靠性的设备中，例如医疗设备或可能直接或间接影响人体生命的其它系统。当用于计算机或需要比无线网络具更高可靠性的其它系统时，请务必采取一切必要的防范措施以确保安全并避免故障。
 - **请仅在设备出售国使用。** 本设备符合其出售国关于无线网络设备的相关规定。使用本设备时应遵守当地所有相关规定。FUJIFILM 对于因在其它管辖范围内的使用而引起的问题不承担任何责任。
 - **无线数据（图像）可能会被第三方拦截。** 通过无线网络所发送的数据的安全性不予保证。
 - **切勿在受到磁场、静电或无线电干扰的场所使用本设备。** 不要在微波炉附近或受到磁场、静电或无线电干扰的场所使用本设备，这些干扰可能会阻止无线信号的接收。在以 2.4 GHz 频带操作的其它无线设备附近使用该传输器可能会导致互相干扰。
 - **无线传输器使用 DSSS 和 OFDM 调制以 2.4 GHz 频带进行操作。**

无线网络设备：注意

- **本设备的操作频率与商业、教育及医疗设备和无线传输器的频率相同。** 其操作频率还与在装配线和其它类似设备的 RFID 追踪系统中使用的授权传输器和特殊非授权低电压传输器的频率相同。
- **为避免干扰以上设备，请遵循以下注意事项。** 使用本设备前，请先确认未使用 RFID 传输器。若发现本设备对 RFID 追踪系统中使用的授权传输器产生干扰，请立即停止使用相应频率或将本设备移至其他地方。若您发现本设备对低电压 RFID 追踪系统产生干扰，请联系 FUJIFILM 代表。

2.4DS/OF4

此标签表明本设备使用 DSSS 和 OFDM 调制以 2.4 GHz 频带进行操作，其干扰距离最远可达 40 m。

关于本手册

使用照相机之前，请阅读本手册，特别是“安全须知”（ ii）中的警告。有关专题的信息，请参阅下列信息源。

目录 xii

“目录”是整个手册的纵览。在此列出了照相机的主要操作。

故障排除 115

照相机出现特殊问题？在此您可找到答案。

警告信息和显示 121

您可找到屏幕中闪烁图标或错误信息的相关内容。

有关照相机设定限制的信息 132

每种拍摄模式下可用选项的相关限制，请参阅第 132 页。

存储卡

照片保存在选购的 SD、SDHC 和 SDXC 存储卡（ 16）中，这些存储卡在本手册中统称为“存储卡”。

产品保养

照相机机身：为确保您可以持久使用照相机，请在使用之后用一块柔软的干布清洁照相机机身。请勿使用酒精、稀释剂或其它挥发性化学药品，因为它们可能致使照相机机身的皮革脱色或变形。照相机上若沾有任何液体，都应立即使用一块柔软的干布擦拭干净。请使用吹气球去除显示屏上的灰尘，注意避免刮擦，然后用柔软的干布轻轻擦拭。若仍未清除干净，请在 FUJIFILM 镜头清洁纸上蘸少量的镜头清洁剂，然后轻轻擦拭污迹即可将其去除。为避免灰尘进入照相机，未安装镜头时请盖上机身盖。

图像传感器：使用设置菜单中的  **传感器清洁** 选项 (87) 可去除图像传感器上的灰尘。

可互换镜头：请使用吹气球去除灰尘，然后用柔软的干布轻轻擦拭。若仍未清除干净，请在 FUJIFILM 镜头清洁纸上蘸少量的镜头清洁剂，然后轻轻擦拭污迹即可将其去除。不使用镜头时请盖上前盖。

目录

安全须知	ii
产品中有毒有害物质或元素的名称及含量	ii
标志的含义	iii
盒内各类同装物品的包装材料的标识	iii
安全使用注意事项	iv
关于本手册	x
产品保养	xi
使用之前	
符号与编辑惯例	1
附带配件	1
照相机部件	2
主指令拨盘	5
副指令拨盘	5
LCD 显示屏	5
照相机显示	6
拍摄	6
回放	7
镜头	8
镜头部件	8
取下盖子	8
安装遮光罩	8
带光圈环的镜头	9
带 O.I.S. 开关的镜头	9
手动对焦镜头	9

开始步骤	
安装肩带	10
安装镜头	11
电池充电	12
插入电池和存储卡	13
兼容的存储卡	16
开启与关闭照相机	17
基本设置	18
DISP/BACK 按钮	19
拍摄	19
回放	20

基础拍摄与回放

拍摄照片	21
查看照片	23
全画面查看照片	23
回放变焦	24
多幅画面回放	25
删除照片	26
使用闪光灯	27
使用自拍	29

基础动画录制与回放

录制高清 (HD) 动画	31
查看动画	32

Q (快速菜单) 按钮

有关拍摄和回放的详细信息

拍摄模式.....	34
高级 SR 自动.....	35
Adv. 高级.....	36
创意滤镜.....	37
多重曝光.....	38
SP 场景定位/☉/▲/✂/C.....	39
程序自动曝光 (P).....	41
快门优先 AE (S).....	42
光圈优先 AE (A).....	43
手动曝光 (M).....	44
自定义模式 (C).....	45
白平衡.....	46
感光度.....	48
自动.....	49
对焦模式.....	50
手动.....	51
对焦框选择.....	53
对焦/曝光锁定.....	54
曝光补偿.....	56

测光.....	57
人像自拍.....	58
连拍模式和包围.....	59
连拍 (连续拍摄模式).....	60
包围.....	61
胶片模拟.....	62
以 RAW 格式记录照片.....	63
创建 RAW 照片的 JPEG 副本.....	64
Fn 按钮.....	65
使用转接环.....	66
转接环设置.....	66
选择焦距.....	66
畸变校正.....	66
色差校正.....	67
周边亮度校正.....	67
图像搜索.....	68
照相簿助手.....	69
创建照相簿.....	69
查看照相簿.....	70
编辑和删除照相簿.....	70

菜单

使用菜单：拍摄模式	71
拍摄菜单选项（照片）	71
📍 场景定位	71
📷 Adv. 模式	71
ISO	71
📏 图像尺寸	71
📊 图像质量	72
📈 动态范围	72
📽️ 胶片模拟	72
📽️ 胶片模拟包围	72
📷 自拍	72
🎨 Color	72
📊 锐度	72
📊 高光色调	72
📊 阴影色调	73
NR 降噪功能	73
🕒 长时间曝光降噪	73
🔧 自定义设定	73
Fn 功能（Fn）设定	73
📷 显示自定义设置	73
📐 取景框	74
🔗 转接环设置	74
📷 无镜头拍摄	74
📷 防抖模式	74
📷 测光	75
👤 脸部优先	75
👁️ 眼检测 AF	75
📷 对焦模式	75

MF 手动聚焦助手	75
AF 辅助灯	76
AE/AF-LOCK 按钮	76
⚙️ 动态影像设置	76
📷 闪光灯模式	77
📷 闪光补偿	77
👁️ 红眼修正	77
📷 保存修正前图像	77
使用菜单：回放模式	78
回放菜单选项	78
🗑️ 删除	78
✂️ 裁剪	78
📏 调整尺寸	79
🛡️ 保护	79
🔄 图像旋转	79
👁️ 红眼修正	80
📽️ 幻灯片式播放	80
📖 照相簿助手	81
📤 选定用于上传至	81
🔍 图像搜索	81
🖨️ 打印预约（DPOF）	82
📏 纵横比	82
📶 无线传输	82
💻 PC 自动保存	82
🖨️ instax 打印机打印	82
RAW RAW 处理	82

设置菜单	83
使用设置菜单	83
设置菜单选项	84
📅 日期时间	84
🕒 时差	84
🗣️ 言語/LANG	84
🔄 重设所有	84
👤 礼仪模式	84
🔊 声音设置	85
🖥️ 屏幕设置	85
📷 对焦环	86
🔋 电源管理	86
📊 画面计数规则	86
📅 DATE 日期印章	87
🧼 传感器清洁	87
📏 对焦距离指示单位	87
🔧 自定义复位	87
📍 地理标记设置	88
📶 无线设置	88
💻 设置自动保存的 PC	88
🖨️ instax打印机连接设定	88
🗑️ 格式化	89
出厂默认设定	90

连接	
上传照片	92
位置数据	94
下载位置数据	94
在照片中记录位置数据	95
查看位置数据	95
将照片保存到计算机	96
在计算机上查看照片	97
Windows: 安装 MyFinePix Studio	97
Macintosh: 安装 RAW FILE CONVERTER	99
Macintosh: 导入照片	99
连接照相机	100
通过 USB 打印照片	102
连接照相机	102
打印所选照片	103
打印 DPOF 打印预约	104
创建 DPOF 打印预约	105
显示日期 📅 / 关闭日期	105
重设所有	106
instax SHARE 打印机	107
建立连接	107
打印照片	108
在电视机上查看照片	109

技术注释

选购配件	110
FUJIFILM 的配件	110
连接照相机至其他设备	112
保养您的照相机	113
存放和使用	113
旅行	113
清洁图像传感器	114

故障排除

问题与解决方法	115
警告信息和显示	121

附录

存储卡容量	124
指令拨盘	125
链接	126
FUJIFILM X-A2 产品信息	126
免费 FUJIFILM 应用程序	126
技术规格	127
有关照相机设定限制的信息	132

符号与编辑惯例

本手册中使用以下符号：

- ① 请在使用前阅读该信息以确保正确操作本设备。
- ◆ 使用照相机时可能对您很有帮助的附加信息。
- 📖 您可在手册的其他页码中找到相关信息。

显示屏中的菜单和其他文本信息用 **粗体** 字形显示。为了便于说明，本手册插图中的显示可能会有所简化。

附带配件

以下是随机配件：



NP-W126 可充电电池

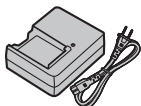

BC-W126 电池充电器

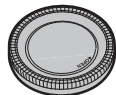

机身盖



CD-ROM 光盘

- 用户手册（本手册）
- 肩带

◆ 若您购买的是镜头套装，请确认套装中包含一个镜头。

照相机部件

有关照相机部件的详细信息，请参阅各项目右边页码中的内容。

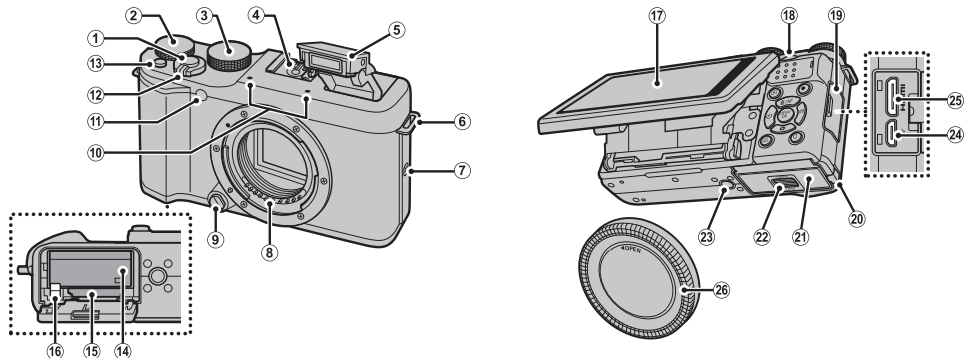

① 快门按钮.....	22	⑪ AF 辅助灯	76	⑱ 副指令拨盘.....	5、125
② 主指令拨盘	5、125	自拍指示灯	29	⑲ 连接插孔盖.....	100、102、109
③ 模式拨盘	34	⑫ ON/OFF 开关.....	17	⑳ 直流电源接头线通道盖	
④ 热靴	27、112	⑬ Fn (功能) 按钮	65	㉑ 电池盒盖.....	13
⑤ 闪光灯	27	Fn 按钮选项显示按钮 (按住) *		㉒ 电池盒盖释放搭扣.....	13
⑥ 肩带穿孔.....	10	Wi-Fi 按钮 (回放模式)	94	㉓ 三脚架安装座	
⑦ 扬声器	32	⑭ 电池盒	13	㉔ 微型 USB/.....	100、102
⑧ 镜头信号接点		⑮ 存储卡插槽.....	14	遥控快门装置连接插孔.....	42、44
⑨ 镜头释放按钮.....	11	⑯ 电池释放搭扣.....	13	⑽ HDMI mini 连接插孔.....	109
⑩ 麦克风	31	⑰ LCD 显示屏 (见下文)	5	⑿ 机身盖	11

* 按住该按钮可访问 **Fn** **Fn** 按钮设定 菜单。

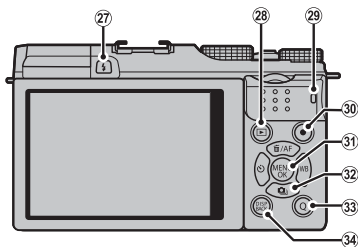

- 27 (闪光灯弹出) 按钮..... 27
- 28 (回放) 按钮..... 23
- 29 指示灯 (见下文)
- 30 (动画录制) 按钮..... 31
- 31 **MENU/OK** 按钮..... 4
- (控制锁定) 按钮 (按住) 4
- 32 选择器..... 4
- 33 **Q** (快速菜单) 按钮..... 33
- 显示屏晴天模式按钮 (按住) 4
- RAW 处理按钮 (回放模式) 64
- 34 **DISP** (显示) /**BACK** 按钮..... 19
- (礼仪模式) 按钮 (按住) 4

指示灯

指示灯显示的照相机状态如下：

指示灯	照相机状态
点亮绿色	对焦锁定。
闪烁绿色	模糊、对焦或曝光警告。此时能够拍摄照片。
闪烁绿色及橙色	正在记录照片。此时能够拍摄更多照片。
点亮橙色	正在记录照片。此时无法继续拍摄更多照片。
闪烁橙色	闪光灯正在充电；拍摄照片时不会闪光。
闪烁红色	镜头或存储介质错误。

◆ 屏幕中也可能出现警告信息 (121)。

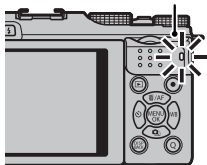

指示灯





● 礼仪模式

在照相机所发出的声音或灯光不合时宜的场合，请按下 **DISP/BACK** 按钮直到屏幕中显示  图标（约 1 秒钟）。照相机扬声器、闪光灯和 AF 辅助灯/自拍指示灯将会关闭，且闪光灯和音量设定无法调整（请注意，在动画回放过程中无法启用或禁用礼仪模式）。再次按下 **DISP/BACK** 按钮即可恢复正常操作。

● 控制锁定

为避免在拍摄过程中意外操作选择器和 **Q** 及  按钮，请按住 **MENU/OK** 直至显示 。按住 **MENU/OK** 直至  消失即可解除对这些控制的锁定。

● 明亮的周围光线

明亮的周围光线所导致的反射和强光可能会使显示屏中的显示难以看清，特别是在户外使用照相机时。按住 **Q** 按钮启动户外模式即可解决这个问题。使用设置菜单中的  **屏幕设置 > 显示屏晴天模式** 选项（ 85）也可启户外模式。

● 选择器

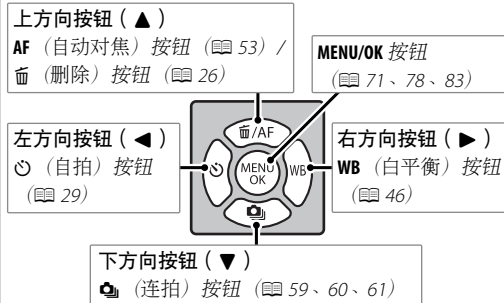

主指令拨盘

旋转主指令拨盘可设定曝光或快门速度（[图 44、56](#)），在快速菜单显示中选择选项（[图 33](#)），或者在回放模式下查看其他照片（[图 23](#)）。



副指令拨盘

旋转副指令拨盘可选择所需快门速度和光圈的组合（程序切换；[图 41](#)），设定光圈或快门速度（[图 42、43、44](#)），在快速菜单显示中选择选项（[图 33](#)），或者在全画面回放或缩略图回放中放大或缩小（[图 24](#)）。



按下副指令拨盘的中央可放大选用于手动对焦的对焦区域（[图 52](#)），或放大对焦点（[图 24](#)）。在手动对焦模式下按住副指令拨盘的中央可选择对焦显示的方式（[图 51](#)）。

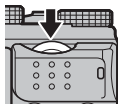

LCD 显示屏

您可反转 LCD 显示屏以用于人像自拍（[图 58](#)）或倾斜显示屏以在构图时便于查看。

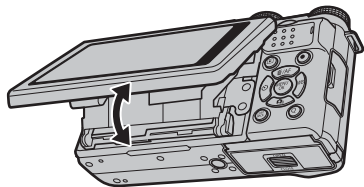

夹点

倾斜显示屏时，请小心不要让手指和其他物体夹在显示屏和照相机机身中间。切勿触摸屏幕后方的电线，否则可能会导致照相机故障。

照相机显示

拍摄及回放期间可能显示以下类型的指示。为便于说明，在下图中显示了所有可用的指示；实际显示的指示根据照相机设定的不同而异。

■ 拍摄

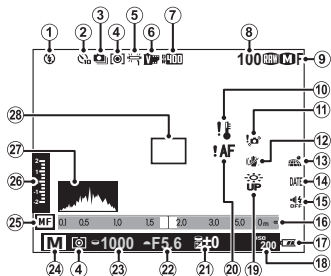

① 闪光灯模式.....	27	⑮ 礼仪模式指示.....	4、84
② 自拍指示.....	29	⑯ 距离指示.....	51
③ 连拍模式.....	59	⑰ 电池电量.....	17
④ 测光.....	57	⑱ 感光度.....	48
⑤ 白平衡.....	46	⑲ 显示屏晴天模式.....	4
⑥ 胶片模拟.....	62	⑳ 对焦警告.....	3、117、121
⑦ 动态范围.....	72	㉑ 曝光补偿.....	56
⑧ 可拍摄张数.....	124	㉒ 光圈.....	41、43、44
⑨ 图像质量和尺寸.....	71、72	㉓ 快门速度.....	41、42、44
⑩ 温度警告.....	123	㉔ 拍摄模式.....	34
⑪ 模糊警告.....	3、117、121	㉕ 手动对焦指示.....	51
⑫ 防抖模式.....	74	㉖ 曝光补偿/曝光指示.....	44、56
⑬ 位置数据下载状态.....	94	㉗ 直方图.....	20
⑭ 日期印章.....	87	㉘ 对焦框.....	22、54

● 控制锁定



按下锁定的控制 (4) 可显示 图标。

■ 回放

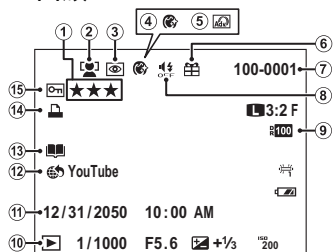

① 级别	23	⑨ 动态范围	72
② 智能脸部优先指示	75	⑩ 回放模式指示	23
③ 红眼修正指示	80	⑪ 日期和时间	18
④ 美肌	39	⑫ 选定用于上传至	81
⑤ 创意滤镜	37	⑬ 照相簿助手指示	69
⑥ 礼物图像	23	⑭ DPOF 打印指示	105
⑦ 画面编号	86	⑮ 受保护图像	79
⑧ 礼仪模式指示	4、84		

镜头

本照相机可使用 FUJIFILM X 卡口镜头以及第 110 页中所列的其他配件。

镜头部件

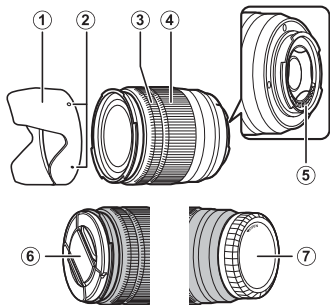

- ① 镜头遮光罩
- ② 安装标记
- ③ 对焦环
- ④ 变焦环
- ⑤ 镜头信号接点
- ⑥ 镜头前盖
- ⑦ 镜头后盖

取下盖子

请如图所示取下盖子。

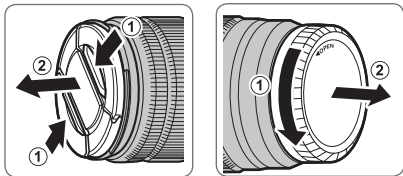

安装遮光罩

安装好镜头遮光罩即可减少强光并保护镜头前部元件。

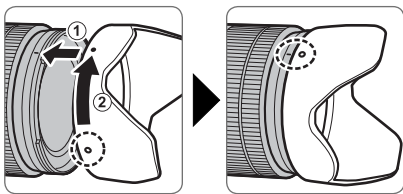

带光圈环的镜头

在 **A** 以外的设定下，您可旋转镜头光圈环调整光圈（曝光模式 **A** 和 **M**）。

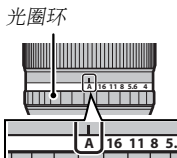

● 光圈模式切换器

若镜头具有一个光圈模式切换器，将切换器推至  并旋转光圈环可手动调整光圈。

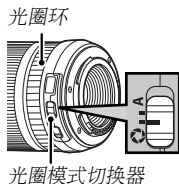

① 将光圈环设为 **A** 时，旋转副指令拨盘可调整光圈。

◆ 有关主/副指令拨盘功能的信息，请参阅第 125 页。

带 O.I.S. 开关的镜头

若要启动图像稳定，请将开关推至 **ON**（开）。

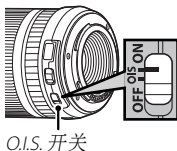

手动对焦镜头

将对焦环滑至前端可进行自动对焦。

若要进行手动对焦，请将对焦环滑至后端，然后旋转对焦环并同时在照相机显示屏中检查效果。对焦距和景深指示可用于辅助手动对焦。请注意，手动对焦并非在所有拍摄模式下都可用。

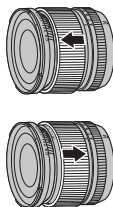

使用之前

● 景深指示

景深指示可显示近似景深（对焦点前后清晰对焦的距离）。

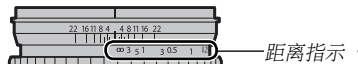

① 当镜头处于手动对焦模式时，照相机不会显示对焦距。

开始步骤

安装肩带

将肩带安装至 2 个肩带穿孔的方法如下图所示。

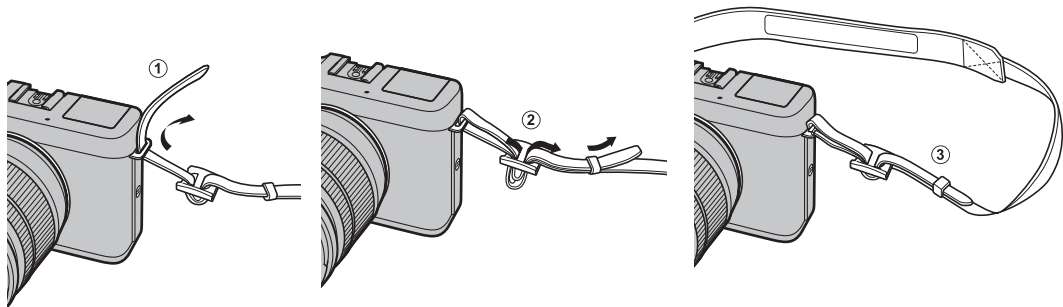

❶ 为避免摔落照相机，请务必正确牢固地安装好肩带。

安装镜头

镜头安装方法如下所述。

① 安装和取下镜头时需小心以避免灰尘进入照相机。

1 取下机身盖和镜头后盖。

从照相机取下机身盖，从镜头取下镜头后盖。

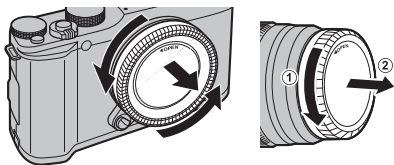

① 请勿触摸照相机内部部件。

2 安装镜头。

将镜头和照相机上的标记对齐，把镜头置于安装座上，然后旋转镜头直到咔嗒一声卡入正确位置。

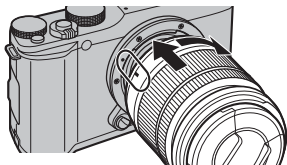

① 安装镜头的过程中请勿按下镜头释放按钮。

● 取下镜头

若要取下镜头，请关闭照相机，然后如图所示按下镜头释放按钮并同时旋转镜头。

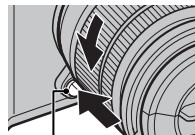

镜头释放按钮

① 为避免灰尘积聚在镜头上或照相机内部，未安装镜头时请盖上镜头盖和照相机机身盖。

● 镜头及其他选购配件

本照相机可使用 FUJIFILM X 卡口镜头以及第 110 页中所列的其他配件。

电池充电

电池在出厂时没有充电。使用前请将电池装入附带的电池充电器中进行充电。

1 将电池置于充电器中。

如图所示将电池置于附带的电池充电器中。

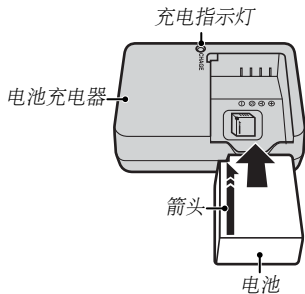

本照相机使用 NP-W126 可充电电池。

- ◆ 附带的交流电源线专门用于附带的电池充电器。请勿将其他电源线用于附带的充电器或将附带的电源线用于其他设备。

2 将充电器连接至电源插座。

将充电器插头插入室内电源插座，充电指示灯将会点亮。

● 充电指示灯

充电指示灯显示的电池充电状态如下：

充电指示灯	电池状态	处理方法
熄灭	未插入电池。	插入电池。
	电池充电完成。	取出电池。
点亮	电池正在充电。	—
闪烁	电池充电出现故障。	拔下充电器插头并取出电池。

3 为电池充电。

充电完成后，请取出电池。有关充电时间的信息，请参阅规格部分（ 130；请注意，低温环境下充电时间将会延长）。

- ① 不使用时，请将电池充电器插头从电源插座中拔出。

插入电池和存储卡

本照相机没有内存；照片保存在 SD、SDHC 和 SDXC 存储卡（另售）中。电池充电后，请如下所述将电池和存储卡插入照相机。

1 打开电池盒盖。

如图所示推动电池盒释放搭扣并打开电池盒盖。

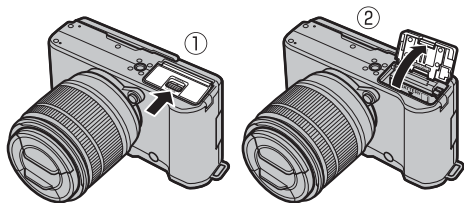

- ① 照相机呈开启状态时切勿打开电池盒盖，否则可能会损坏图像文件或存储卡。
- ② 操作电池盒盖时切勿用力过大。

2 插入电池。

使用电池将电池释放搭扣推至一旁，并按照箭头所示方向将电池端子朝里插入电池。请确认电池已固定到位。

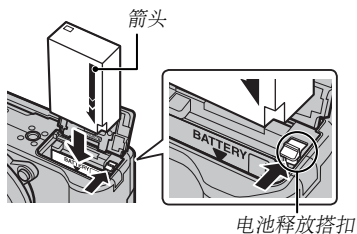

- ① 请按照正确方向插入电池。**切勿用力或试图将电池倒插或反插。**若方向正确，电池很容易插入照相机。

3 插入存储卡。

如右图所示方向持拿存储卡，并将其推入直到咔嗒一声卡入插槽底端的正确位置。

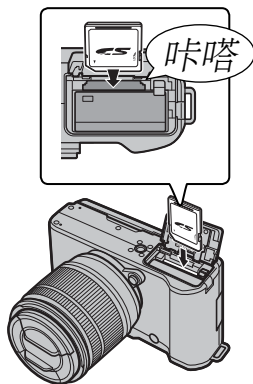

① 请确保存储卡插入方向正确，切勿倾斜或用力。

② SD/SDHC/SDXC 存储卡可以锁定，这将导致无法进行格式化或记录及删除图像。因此插入存储卡之前，请将写保护开关切换至未锁定位置。

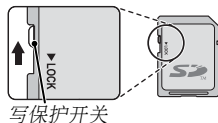

4 关闭电池盒盖。

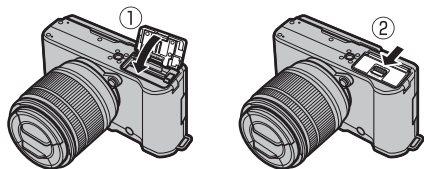

取出电池和存储卡

取出电池或存储卡前，**请关闭照相机**并打开电池盒盖。

若要取出电池，请如图所示将电池释放搭扣推至一旁，然后将电池从照相机中滑出。

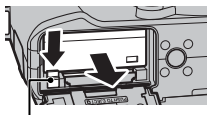

电池释放搭扣

若要取出存储卡，请向里按存储卡，然后慢慢松开。此时即可用手将卡取出。取出存储卡时，卡可能会迅速弹出。请用手指将其捏住，然后轻轻取出。

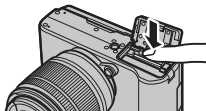

① 电池

- 请使用一块洁净的干布去除电池端子的污垢，否则可能影响电池充电。
- 切勿在电池上粘贴标签或其他物品，否则可能导致电池无法从照相机中取出。
- 切勿使电池短路，否则可能会造成电池过热。
- 请阅读“电池及电源”（ v）中的注意事项。
- 仅可使用指定用于本照相机电池的电池充电器，否则可能导致产品故障。
- 切勿撕除电池标签或试图划开或剥掉外壳。
- 若闲置不用，电池会逐渐丧失电量。请在使用前一两天内为电池充电。

■ 兼容的存储卡



FUJIFILM、SanDisk SD、SDHC 和 SDXC 存储卡已通过验证可用于本照相机。您可在 http://www.fujifilm.com/support/digital_cameras/compatibility/ 中查看已验证存储卡的完整列表。其他存储卡的操作不予以保证。本照相机中无法使用 **xD-Picture Card** 或多媒体存储卡（MMC 卡）设备。

① 存储卡

- **在格式化存储卡、向卡中记录数据或删除卡内数据时，请勿关闭照相机或取出存储卡**，否则可能会损坏存储卡。
- 首次使用存储卡前，请将其格式化，在计算机或其他设备中使用存储卡后，务必再次将其格式化。有关格式化存储卡的详细信息，请参阅第 89 页。
- 存储卡很小，容易被误吞；请勿在儿童伸手可及之处进行保管。若儿童不小心吞食了存储卡，请立即联系医务人员。
- 体积大于或小于标准 SD/SDHC/SDXC 卡的 miniSD 或 microSD 适配器都可能无法正常弹出存储卡；若存储卡无法弹出，请将照相机送至其授权的维修中心。切勿强行取出存储卡。
- 切勿在存储卡上粘贴标签，撕除标签可能会导致照相机故障。
- 使用某些类型的 SD/SDHC/SDXC 存储卡时，在动画录制过程中可能会发生中断。拍摄 HD 动画时请使用 **CLASS10** 或以上的存储卡。
- 在照相机中格式化存储卡时，将会创建一个用以保存照片的文件夹。切勿重新命名或删除该文件夹，也不要使用计算机或其他设备编辑、删除及重新命名其中的图像文件。请始终使用照相机删除照片；编辑或重新命名文件之前，请先将其复制到计算机中，然后编辑或重新命名副本，而不是原始文件。在照相机中重新命名文件可能导致回放过程中出现问题。

开启与关闭照相机

将 **ON/OFF** 开关旋转至 **ON** 可开启照相机。选择 **OFF** 可关闭照相机。



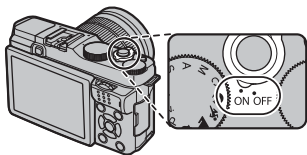

- 按下  按钮将开始回放。半按快门按钮即可返回拍摄模式。
- 若在  **电源管理 > 自动关机** (86) 中所选的时间内未执行任何操作，照相机将自动关闭。若要在自动关闭后重新激活照相机，请半按快门按钮或者将 **ON/OFF** 开关旋转至 **OFF** 后再旋转回 **ON**。
- 有关启动选项的信息，请参阅第 86 页。



① 镜头上的指纹和其他印迹会影响照片及照相机显示屏中的镜头视野的效果。请保持镜头清洁。

● 电池电量

开启照相机后，您可在屏幕中检查电池电量。

指示	说明
 (白色)	已消耗部分电池电量。
 (白色)	已消耗一半以上的电池电量。
 (红色)	电池电量低。请尽快充电。
 (闪烁红色)	电池电量已耗尽。请关闭照相机并为电池重新充电。

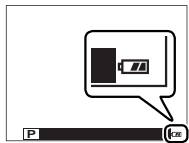

基本设置

首次开启照相机时，屏幕中将显示语言选择对话框。请按照下述方法设定照相机（您可使用设置菜单中的 **日期时间** 或 **言語/LANG.** 选项随时重新设定时钟或更改语言；有关显示设置菜单的信息，请参阅第 83 页）。

1 选择语言。

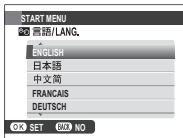

高亮显示一种语言并按下 **MENU/OK**。

◆ 按下 **DISP/BACK** 可跳过当前步骤。下次开启照相机时，屏幕中将显示您跳过的所有步骤。



2 设定日期和时间。



按下选择器左方或右方高亮显示年、月、日、小时或分钟，按下上方或下方则可以更改。若要改变年、月、日的显示顺序，请高亮显示日期格式并按下选择器上方或下方。设定完成时，按下 **MENU/OK** 退回拍摄模式。



◆ 若将电池取出长时间闲置未用，开启照相机时，照相机时钟将会重新设定，且屏幕中将显示语言选择对话框。

DISP/BACK 按钮

按下 **DISP/BACK** 可如下所述切换显示模式：

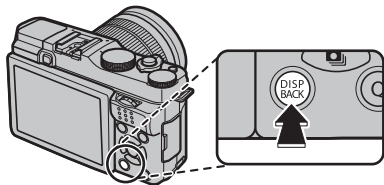

■ 拍摄

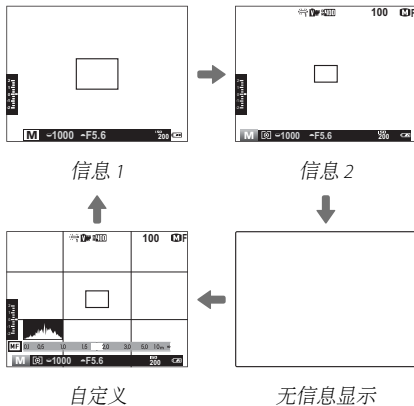

- ◆ 仅当在模式 **P**、**S**、**A** 和 **M** 下将 **对焦点模式** 选为 **追踪** 以外的选项时，信息 1 才可用。

● 自定义显示

使用拍摄菜单中的 **显示自定义设置** 选项

(**73**) 可选择显示项目：

取景网格	闪光灯模式
对焦距离 (自动对焦)	白平衡
对焦距离 (手动对焦)	胶片模拟
直方图	动态范围
曝光 (快门速度、光圈和感光度)	可拍摄的图像数/介质
曝光补偿/曝光指示	图像质量和尺寸
测光	电池电量

- ◆ 若要查看所选项目，请按下 **DISP/BACK** 切换显示模式，直至显示自定义指示。
- ◆ 有关这些项目在屏幕中所处位置的信息，请参阅第 6 页。

■ 回放



● 直方图

直方图显示图像的色调分布。横轴表示亮度，纵轴则表示像素量。

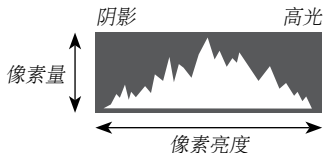

理想曝光：像素在整个色调范围内均衡分布。

曝光过度：像素聚集在直方图的右侧。

曝光不足：像素聚集在直方图的左侧。



● 详细信息

- | | | |
|-----------|----------------------|---------|
| ① 动态范围 | ② 图像尺寸和质量 | ③ 感光度 |
| ④ 快门速度/光圈 | ⑤ 胶片模拟 | ⑥ 闪光灯模式 |
| ⑦ 白平衡 | ⑧ 曝光补偿 | |
| ⑨ 画面编号 | ⑩ 照片 (曝光过度区域忽明忽暗地闪烁) | |
| ⑪ 直方图 | | |

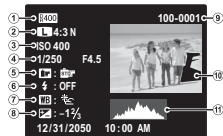

拍摄照片

本章节讲述基础拍摄。

1 选择 **SR+** 模式。

将模式拨盘旋转至 **SR+**（高级 SR 自动）。

LCD 显示屏中将显示以下信息。

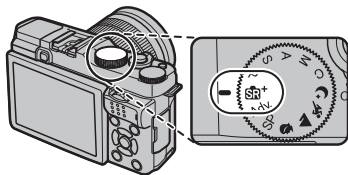

📍 场景图标

照相机自动选择合适的场景。



👁️ 图标

在 **SR+** 模式下，照相机连续调整对焦并搜索眼睛，这将增加电池电量的消耗；此外，您可能会听见照相机对焦时发出的声音。LCD 显示屏中将显示 **👁️**。

- 📄 **Q** 按钮可用于查看和调整照相机设定（[33](#)）。

2 准备照相机。

双手握稳照相机，并将肘部抵住身体两侧。抖动或照相机持握不平稳会造成照片模糊。

为防止拍摄对象失焦或照片太暗（曝光不足），请让您的手指或其他物体远离镜头、闪光灯和 AF 辅助灯。



3 构图。

使用变焦环在显示屏中进行构图。

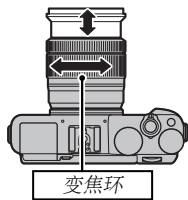

4 对焦。

将拍摄对象置于屏幕的中央进行构图，然后半按快门按钮进行对焦。

◆ 若拍摄对象光线不足，AF 辅助灯可能会点亮（见 76）。



若照相机可以对焦，照相机将发出两声嘟嘟且对焦区域点亮绿色。在半按快门按钮期间对焦和曝光将会锁定。

若照相机无法对焦，对焦框将变红，并且 **!AF** 将会显示。

5 拍摄。

平稳地完全按下快门按钮以拍摄照片。



查看照片

全画面查看照片

照片可在 LCD 显示屏中查看。当拍摄重要的照片时，请先试拍一张并检查效果。

若要全画面查看照片，请按下 。

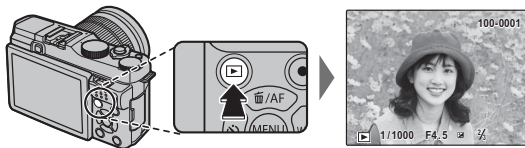

按下选择器左方或右方或者旋转主指令拨盘可查看其他照片。按下选择器右方或向右旋转拨盘可按拍摄顺序查看照片，按下左方或向左旋转则按相反顺序查看照片。按住选择器可快速滚动至您所需的照片。



- 使用其他照相机拍摄的照片标有 （“礼物图像”）图标，提醒您这些照片可能无法正确显示且回放变焦可能无法使用。

收藏：照片分级

若要为当前照片分级，请按下 **DISP/BACK** 并按下选择器上方或下方从 0 至 5 星进行选择。

放大对焦点

按下副指令拨盘的中央可放大对焦点。再次按下副指令拨盘的中央则返回全画面回放。

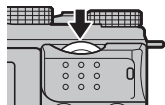

回放变焦

旋转副指令拨盘可放大或缩小以全画面回放的图片。



- 若要显示多张图像，请在全画面显示照片时向左旋转副指令拨盘。

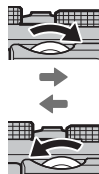
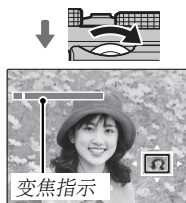

放大照片时，选择器可用于查看在当前显示中不可视的图像区域。若要退出变焦，请按下 **DISP/BACK**、**MENU/OK** 或副指令拨盘的中央。



导航窗口显示当前所示的图像部分

- 最大变焦倍率根据图像尺寸的不同而异 (见 71)。
回放变焦不可用于裁剪或调整尺寸后以 **640** 尺寸保存的副本。

多幅画面回放

若要查看多张图像，请在全画面显示照片时向左旋转副指令拨盘。使用副指令拨盘可选择图像显示张数。

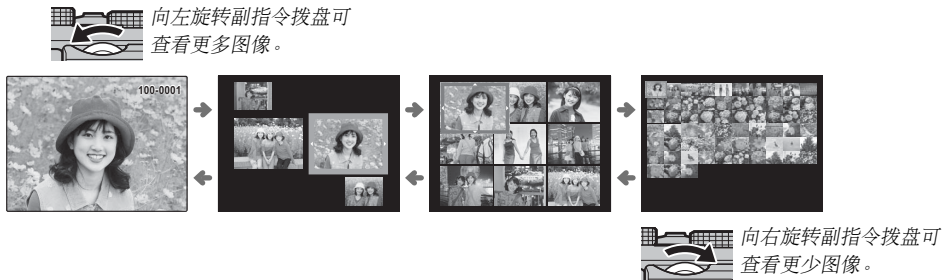

使用选择器高亮显示图像并按下 **MENU/OK** 可全画面查看高亮显示的图像。在 9 幅和 100 幅画面显示中，按下选择器上方或下方可查看更多照片。



删除照片

若要删除单张照片、多张所选照片或所有照片，请按下选择器上方

() 并从以下选项中进行选择。**注意，已删除的照片不能恢复。请在删除前将重要的照片复制到计算机或其他存储设备。**



选项	说明
单幅画面	按下选择器左方或右方滚动照片，然后按下 MENU/OK 可删除当前照片（不会显示确认对话框）。
已选画面	高亮显示照片并按下 MENU/OK 可确认或取消选择（位于照相簿或打印预约中的照片将用 ! 标识）。操作完成时，按下 DISP/BACK 显示确认对话框，然后高亮显示 执行 并按下 MENU/OK 删除所选照片。
所有画面	屏幕中将显示确认对话框；高亮显示 执行 并按下 MENU/OK 可删除所有未保护的的照片。按下 DISP/BACK 将取消删除，但之前已删除的照片无法恢复。

- ❖ 受保护照片无法删除。若想删除，请取消该照片的保护（ 79）。
- ❖ 通过从回放菜单中选择  **删除** 也可删除照片。
- ❖ 若出现信息提示所选照片为 DPOF 打印预约的一部分，您可按下 **MENU/OK** 将其删除。

使用闪光灯

在夜间或室内昏暗的灯光下进行拍摄时，使用内置闪光灯可获得更多光线。





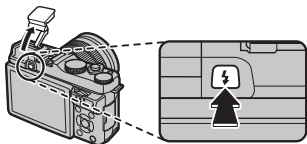

1 按下 按钮升起闪光灯。



- ① 闪光灯可能会接触到安装在热靴上的配件。若有需要，升起闪光灯之前请先取下配件。



2 在拍摄菜单中选择 闪光灯模式。屏幕中将显示如下所示的选项；请按下选择器上方或下方高亮显示一个选项并按下 **MENU/OK** 确认选择。



模式	说明
自动/  (减轻红眼)*	需要时闪光灯将闪光。在大多数情况下推荐使用。
 (强制闪光) /  (强制闪光)*	拍摄照片时闪光灯都将闪光。用于背光拍摄对象，或在明亮灯光下拍摄时获取自然色彩。
S4 (慢同步) /  (减轻红眼 + 慢同步)*	在光线阴暗的环境下拍摄时，可同时捕捉主要拍摄对象和背景（请注意，光线明亮的场景可能会曝光过度）。
 (后帘同步) /  (后帘同步)*	闪光灯在快门即将关闭前闪光。
 (命令)	内置闪光灯可用于控制选购的遥控闪光灯组件。

- * 智能脸部优先 ( 75) 和红眼修正 ( 77) 处于开启状态时，红眼修正在这些模式中可用。红眼是由于拍摄对象视网膜反射闪光灯的光线而引起的，使用红眼修正，您可将如右图所示的“**红眼**”减轻至最小程度。



- ① 根据与拍摄对象之间距离的不同，某些镜头可能会在使用闪光灯所拍的照片中投下阴影。
- ◆ 降下闪光灯将关闭闪光灯 (Ⓢ)，此时即使拍摄对象光线不足，闪光灯也不会闪光；建议使用三脚架。在禁止闪光灯摄影或想在较暗光线下捕捉自然光的场合中，请降下闪光灯。我们建议您在照相机关闭时也降下闪光灯。
- ◆ 半按快门按钮时若显示 ，拍摄照片时闪光灯将闪光。
- ◆ 除在命令模式下外，每拍摄一张照片，闪光灯可能会多次闪光。拍摄完成前，请勿移动照相机。

闪光灯同步速度

闪光灯将与快门速度为 $1/180$ 秒或更低的快门同步。

选购的闪光灯组件

本照相机上还可使用选购的 FUJIFILM 热靴卡口闪光灯组件。切勿使用在照相机热靴中应用超过 300V 电压的第三方闪光灯组件。

闪光灯模式和拍摄模式

可用闪光灯模式根据拍摄模式的不同而异：

闪光灯模式	拍摄模式											SP									
	Adv. ⁺	Adv.	Adv.	P	S	A	M	Ⓢ	Ⓢ	Ⓢ	Ⓢ	Ⓢ	Ⓢ	Ⓢ	Ⓢ	Ⓢ	Ⓢ	Ⓢ	Ⓢ		
自动/Ⓢ	✓	✓	✓	✓				✓		✓		✓					✓	✓	✓		
Ⓢ/Ⓢ	✓	✓	✓	✓	✓	✓	✓	✓		✓		✓					✓	✓	✓		✓
Ⓢ/Ⓢ		✓	✓	✓		✓		✓			✓	✓	✓								
Ⓢ/Ⓢ		✓	✓	✓	✓	✓	✓				✓	✓	✓								
Ⓢ	✓	✓	✓	✓	✓	✓	✓	✓			✓	✓	✓	✓			✓	✓	✓	✓	✓
Ⓢ	✓	✓	✓	✓	✓	✓	✓	✓	✓*	✓	✓	✓	✓	✓	✓	✓	✓	✓	✓	✓	✓



* 自动选择闪光灯模式。

- ◆ 闪光灯在礼仪模式 (Ⓢ 84) 和连拍模式 (Ⓢ 59) 下自动关闭 (Ⓢ)。

使用自拍

使用定时器进行肖像自拍或避免因照相机晃动而导致的模糊。

- 1 在照相机处于拍摄模式时按下选择器左方。屏幕中将显示如下所示的选项；请按下选择器上方或下方高亮显示一个选项并按下 **MENU/OK** 确认选择。

选项	说明
 2 秒	按下快门按钮 2 秒后释放快门。用于减少在按下快门按钮时因照相机移动而导致的模糊。
 10 秒	按下快门按钮 10 秒后释放快门。用于拍摄您希望自己出现在其中的照片。
关	自拍关闭。

- ◆ 您也可从拍摄菜单中选择自拍选项。

- 2 半按快门按钮进行对焦。

- ① 使用快门按钮时请站在照相机后方。站在镜头前方会干扰对焦和曝光。

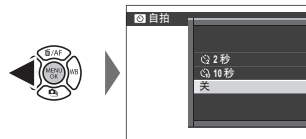

- 3 完全按下快门按钮启动定时器。屏幕中的显示表示快门释放前剩余的秒数。若要在照片拍摄前停止定时器，请按下 **DISP/BACK**。

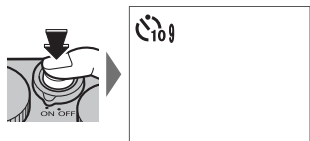

照相机前部的自拍指示灯在照片即将拍摄时会闪烁。若选择了两秒定时器，自拍指示灯在倒计时过程中将会闪烁。

- ◆ 照相机关闭时自拍将自动关闭。

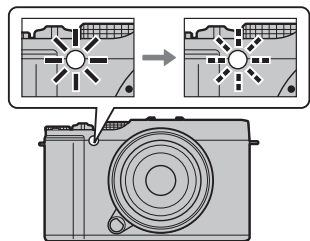



基础动画录制与回放

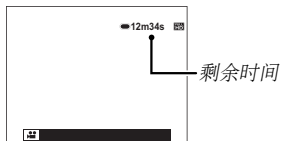

录制高清（HD）动画

本照相机可用于录制高清动画短片。录制过程中，LCD 显示屏中将显示  和剩余时间，声音将通过内置麦克风录制（录制过程中请注意不要遮盖麦克风）。

1 按下  按钮开始录制。



2 若要结束录制，再次按下  按钮即可。当动画达到最大长度或存储介质已满时，录制将自动结束。

- ◆ 录制过程中可调整变焦。
- ◆ 使用  **动态影像设置** > **摄像模式** 选项（ 76）可选择动画大小。
- ◆ 使用  **动态影像设置** > **对焦模式** 选项可选择动画录制过程中照相机的对焦方式。
- ◆ 图像的色彩和亮度可能与录制开始之前显示的有所不同。
- ◆ 动画录制过程中，指示灯将点亮。

① 录制过程中，麦克风可能会录入镜头噪音以及照相机发出的其他声音。

① 在包含极其明亮拍摄对象的动画中，可能会出现竖条纹或横条纹。这属于正常现象而并非故障。

景深

手动光圈调整在拍摄模式 **A** 和 **M** 下可用；请在录制开始前调整光圈。选择较低 f 值可柔化背景细节。该效果可通过增加拍摄对象和背景之间的距离进行增强。

查看动画

回放过程中，动画如右图所示显示。动画显示时，您可执行以下操作：

操作	说明
开始/暂停回放	按下选择器下方 将开始回放。再次按下则暂停回放。暂停期间，每按一次选择器左方或右方可后退或前进一个画面。
结束回放	按下选择器上方 将结束回放。
调整速度	在回放过程中按下选择器左方或右方 可调整回放速度。
调整音量	按下 MENU/OK 可暂停回放并显示音量控制。按下选择器上方或下方可调整音量；再次按下 MENU/OK 可恢复回放。音量也可从设置菜单进行调整（85）。

动画图标

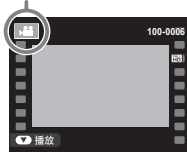

回放过程中屏幕中将显示进度。

- ① 回放过程中切勿遮盖扬声器。
- ① 礼仪模式下不会回放声音。

进度条

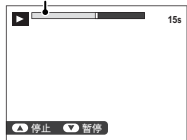

回放速度

在回放过程中按下选择器左方或右方可调整回放速度。回放速度以箭头（▶ 或 ◀）数量表示。

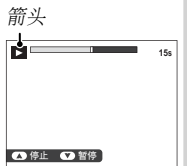

Q (快速菜单) 按钮

按下 **Q** 可快速访问以下项目。有关可用选项的详细信息，请参阅下列页码中的内容。

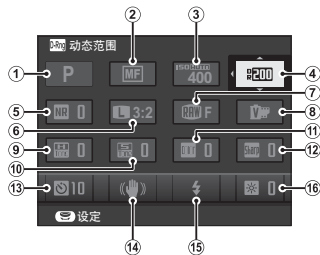

① 拍摄模式.....	34	⑨ 高光色调.....	72
② 对焦模式.....	50	⑩ 阴影色调.....	73
③ ISO ISO.....	48	⑪ Color 色彩.....	72
④ 动态范围.....	72	⑫ 锐度.....	72
⑤ NR 降噪功能.....	73	⑬ 自拍.....	29
⑥ 图像尺寸.....	71	⑭ 防抖模式.....	74
⑦ 图像质量.....	72	⑮ 闪光灯模式.....	27
⑧ 胶片模拟.....	62	⑯ LCD 亮度.....	85

1 在拍摄过程中按下 **Q** 显示快速菜单。

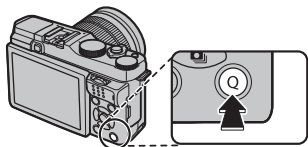

2 使用选择器高亮显示项目并旋转主/副指令拨盘进行更改。



3 设定完成后按下 **Q** 退出。

有关拍摄和回放的详细信息

拍摄模式

根据场景或拍摄对象类型选择一种拍摄模式。若要选择一种拍摄模式，请将模式拨盘旋转至所需设定。有以下模式可用：

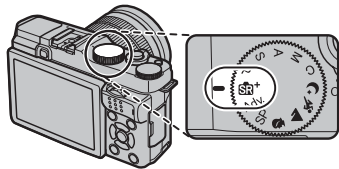

P: 光圈和快门速度可使用程序切换进行调整 (☞ 41)。

SR+ (高级 SR 自动): 照相机根据场景自动优化设定 (☞ 35)。

Adv. (高级): 将复杂的技术简单化 (☞ 36)。

S、A、M: 用于完全控制照相机设定，包括光圈 (**M** 与 **A**) 和/或快门速度 (**M** 与 **S**; ☞ 42、43、44)。

C (自定义): 重新启用为模式 **P**、**S**、**A** 和 **M** 保存的设定 (☞ 45)。

SP 场景定位/☞/▲/🌸/🐦: 选择适合拍摄对象或拍摄环境的场景，剩下的工作则交由照相机执行 (☞ 39)。

SR+ 高级 SR 自动

当模式拨盘旋转至 SR+ 时，照相机根据场景自动优化设定。

场景在屏幕中用一个图标表示。

- | | | |
|----------|---------|-----------|
| 自动 | 天空 | 绿地 |
| 风景 | 天空和绿地 | 肖像 |
| 夜景 | 背光肖像 | 移动对象 |
| 夜景 (三脚架) | 肖像 & 动像 | 背光肖像 & 动像 |
| 微距拍摄 | 海滩 | |
| 日落 | 雪景 | |



- ① 所选模式可能根据拍摄环境的不同而异。若模式和拍摄对象不匹配，请选择模式 P 或选择 SP (39) 并手动选择一种场景。

Adv. 高级

该模式将“即取即拍”的简易与复杂的摄影技术相结合。

◆  Adv. 模式 支持曝光补偿 (56) 和程序切换 (41) 。



1 在显示模式说明期间按下 **MENU/OK**。

◆ 若镜头视野显示在 LCD 显示屏中，请按下 **MENU/OK** 并在拍摄菜单中选择  Adv. 模式。





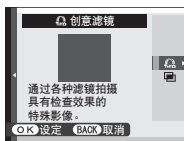









2 高亮显示  创意滤镜 (37) 或  多重曝光 (38) 并按下 **MENU/OK**。



■ 创意滤镜

拍摄带滤镜效果的照片。请从下列滤镜中进行选择。

滤镜	说明
 玩具相机	适用于拍摄出复古玩具照相机效果。
 微缩景观	模糊照片的顶部和底部以实现立体模型效果。
 流行色彩	创建色彩饱和的高对比度图像。
 高调	创建明亮的低对比度图像。
 暗调	创建几乎无着重高亮显示区域的统一深色调效果。
 动态色调	使用动态色调表现以获得奇幻效果。
 柔焦	创建一种整个图像均衡柔和的效果。
 局部色彩 (红)	所选色彩的图像区域以该所选色彩记录。图像的所有其他区域以黑白记录。
 局部色彩 (橙)	
 局部色彩 (黄)	
 局部色彩 (绿)	
 局部色彩 (蓝)	
 局部色彩 (紫)	

◆ 根据拍摄对象和照相机设定的不同，某些情况下图像中可能出现颗粒或者在亮度和色相方面有变化。

■ 多重曝光

创建组合两次曝光的照片。



1 进行首次拍摄。

2 按下 **MENU/OK**。首次拍摄的照片将叠加于镜头视野上，作为拍摄第二张照片的参考。

◆ 若要返回步骤 1 并重拍第一张照片，请按下选择器左方。若要保存第一张照片并退出而不创建多重曝光，请按下 **DISP/BACK**。

3 拍摄第二张照片。

4 按下 **MENU/OK** 创建多重曝光，或按下选择器左方返回步骤 3 并重拍第二张照片。

SP 场景定位/👤/▲/🏃/🌃

本照相机提供“场景”选择，每种场景适应特定拍摄环境或特定拍摄对象类型。以下场景可使用模式拨盘直接选择：



场景	说明
👤 美肌 (👤)	用于在肖像拍摄时拍出光滑的肤色效果。
▲ 风景	用于在白天拍摄建筑物和风景的照片。
🏃 运动	用于拍摄移动中的拍摄对象。
🌃 夜景	用于拍摄光线不足的黎明、黄昏或夜间的景色。

其他场景可通过将模式拨盘旋转至 SP 并执行以下步骤来进行选择。









1 在显示模式说明期间按下 **MENU/OK**。

- 👉 若镜头视野显示在 LCD 显示屏中，请按下 **MENU/OK** 并在拍摄菜单中选择 **👤 场景定位**。



2 高亮显示下列选项之一并按下 **MENU/OK**。



场景	说明
 肖像	用于肖像拍摄。
 夜景 (三脚架)	用于低速快门下的夜间拍摄。
 烟火	使用低速快门捕捉烟花四散的瞬间。
 日落	用于拍摄日出和日落时鲜艳的色彩。
 雪景	用于拍摄清晰亮丽的雪景，捕捉以耀眼的白雪为主的场景的亮度。
 海滩	用于拍摄清晰亮丽的海景，捕捉阳光海滩上明亮的色彩。
 聚会	用于捕捉室内昏暗照明下的背景灯光。
 花卉特写	此模式拍摄花卉可获得更加生动艳丽的花瓣照片。
 文字	用于拍摄印刷物中文字或图画清晰照片。

程序自动曝光 (P)

在该模式下，照相机调整快门速度和光圈以获得理想曝光。

- ① 若拍摄对象位于照相机测光范围之外，快门速度和光圈将显示为“---”。

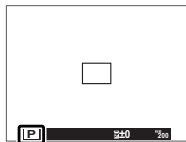
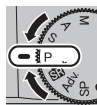

程序切换

旋转副指令拨盘可选择所需快门速度和光圈的组合（程序切换）。快门速度和光圈的新值显示为黄色。程序切换在以下情况中不可用：安装的闪光灯支持 TTL 自动时，在拍摄菜单的 **DRng 动态范围**（[图 72](#)）中选择了 **自动** 时，或者在拍摄菜单的 **ISO ISO**（[图 48](#)）中选择一个自动选项时。若要取消程序切换，请关闭照相机。

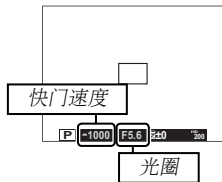

- ◆ 有关主/副指令拨盘功能的信息，请参阅第 125 页。

快门优先 AE (S)

在该模式下，您可通过旋转副指令拨盘选择快门速度，同时由照相机调整光圈以获得理想曝光。



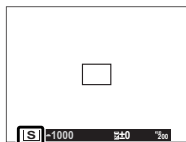

- ① 若无法在所选快门速度下达到正确的曝光，半按快门按钮时光圈将会显示为红色。请调整快门速度直到获得正确的曝光。
- ① 若拍摄对象位于照相机测光范围之外，光圈将显示为“---”。

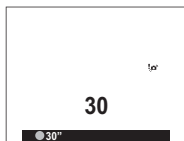

长时间曝光

1 秒或更低的快门速度被称为“长时间曝光”。



- ◆ 为避免曝光期间照相机发生移动，推荐使用三脚架。
- ◆ 曝光过程中，屏幕中将显示倒计时定时器。
- ◆ 若要减少长时间曝光过程中产生的“噪点”（斑点），请将拍摄菜单中的  长时间曝光降噪 选为 开 (73) 。请注意，这有可能增加拍摄后记录图像所需的时间。
- ◆ 选购的 RR-90 遥控快门装置可用于长时间曝光。

- ◆ 有关主/副指令拨盘功能的信息，请参阅第 125 页。

光圈优先 AE (A)

在该模式下，您可通过旋转副指令拨盘选择光圈，同时由照相机调整快门速度以获得理想曝光。



- ① 若无法在所选光圈下达到正确的曝光，半按快门按钮时快门速度将会显示为红色。请调整光圈直到获得正确的曝光。
- ① 若拍摄对象位于照相机测光范围之外，快门速度将显示为“---”。

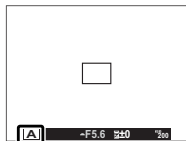

景深预览

拍摄菜单中的 **Fn 功能 (Fn) 设定** (65) 选为 **景深预览** 时，按下 **Fn** 按钮可将光圈缩小为所选设定，此时您可在 LCD 显示屏中预览景深。

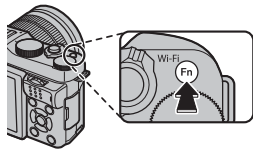

使用自定义显示中的景深指示也可预览景深。按下 **DISP/BACK** 可切换显示模式，直至显示自定义指示。

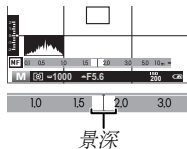

- ◆ 有关主/副指令拨盘功能的信息，请参阅第 125 页。

自定义模式 (C)

在 **P**、**S**、**A** 和 **M** 模式下，拍摄菜单中的  自定义设定 选项可用于保存当前照相机和菜单设定。只要将模式拨盘旋转至 **C**（自定义模式）即可重新使用这些设定。



菜单/设定	保存的设定
拍摄菜单	ISO、 图像尺寸、 图像质量、 动态范围、 胶片模拟、 色彩、 锐度、 高光色调、 阴影色调、 降噪功能、 测光、 脸部优先、 眼检测 AF、 对焦模式、 AF 辅助灯、 闪光灯模式、 闪光补偿、 动态影像设置（摄像模式/对焦模式）
其他	白平衡（WB）、连拍模式（）、曝光设定、显示屏显示选项（DISP/BACK）

白平衡

若要获取自然色彩，请按下选择器右方（WB）显示以下选项，然后使用选择器高亮显示一个适合光源的选项并按下 **MENU/OK**。屏幕中将显示如右下图所示的对话框；请使用选择器微调白平衡或按下 **DISP/BACK** 不进行微调直接退出。

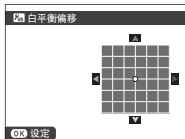

选项	说明	选项	说明
自动	照相机自动调整白平衡。	☀	用于“日光”荧灯光光线下。
☐	测量白平衡值（☐ 47）。	☾	用于“暖白”荧灯光光线下。
☀	用于直射阳光下的拍摄对象。	☾	用于“冷白”荧灯光光线下。
☾	用于阴影中的拍摄对象。	☀	用于白炽灯光线下。



- ◆ 仅在 **自动** 模式下，照相机才会根据闪光灯光线调整白平衡。使用其他白平衡选项时请关闭闪光灯。
- ◆ 拍摄效果随拍摄条件的不同而异。拍摄后请回放照片以便检查色彩。

 **自定义白平衡**

选择  可调整非正常光线条件下的白平衡。屏幕中将显示白平衡测量选项；请对一个白色物体构图使其填满屏幕，然后完全按下快门按钮测量白平衡（若要选择最近一次的自定义值并退出而不测量白平衡，请按下 **DISP/BACK**，或者按下 **MENU/OK** 选择最近一次的值并显示微调对话框）。

- 若屏幕中显示“完成！”，请按下 **MENU/OK** 将白平衡设为测量的值。
- 若屏幕中显示“过暗”，请提高曝光补偿（ 56）并重试。
- 若屏幕中显示“过亮”，请降低曝光补偿（ 56）并重试。

感光度

“感光度”指的是照相机对光线的敏感度。您可从 200 至 6400 之间的值中进行选择，或者在特殊情况下选择 **L (100)**、**H (12800)** 或 **H (25600)**。较高值可用于减少光线不足时的模糊，较低值则允许在明亮光线下使用更低的快门速度或更大的光圈；但请注意，高感光度时，特别是在 **H (25600)** 下所拍摄的照片中可能出现斑点，而选择 **L (100)** 则会减少动态范围。在大多数情况下推荐使用 ISO 200 至 ISO 6400 之间的值。若选择了 **自动**，照相机将根据拍摄环境自动调整感光度。

- 1 在拍摄模式中按下 **MENU/OK** 显示拍摄菜单。按下选择器上方或下方高亮显示 **ISO** 并按下 **MENU/OK**。



- 2 按下选择器上方或下方高亮显示所需选项并按下 **MENU/OK** 确认选择。

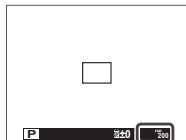

- ❖ 照相机关闭时，感光度不会重设。
- ❖ 图像质量设为 **RAW**、**FINE+RAW** 或 **NORMAL+RAW** (72) 时，**L (100)** 将重设为 ISO 200，**H (12800)** 和 **H (25600)** 将重设为 ISO 6400。有关 **L (100)**、**H (12800)** 和 **H (25600)** 时可用设定的详细信息，请参阅第 132 页。

■ 自动

选择了 **自动** 时，以下选项可用：

选项	默认设定
默认感光度	200
最大感光度	800
最低快门速度	1/60

照相机自动在默认值和最大值之间选择一个感光度。感光度仅在获取理想曝光需要的快门速度低于 **最低快门速度** 中的所选值时才会提高到默认值以上。

- ◆ 若 **默认感光度** 中的所选值高于 **最大感光度** 中的所选值，**默认感光度** 将设为 **最大感光度** 中的所选值。
- ◆ 若照片在 **最大感光度** 中的所选值下仍将曝光不足，照相机可能选择低于 **最低快门速度** 的快门速度。

■ MF 手动

当将 **对焦点模式** 选为 **MF 手动** 时，您可使用镜头对焦环手动对焦。向左旋转对焦环可减小对焦距离，向右旋转则可增加对焦距离。手动对焦指示显示对焦距离与照相机至对焦框中拍摄对象之间距离的符合程度（红条表示对焦距离；白条表示景深，即对焦点前后清晰对焦的距离）；您也可在 LCD 显示屏中直观地确认对焦。用于手动控制对焦或照相机无法使用自动对焦（[85](#)）进行对焦的情况。

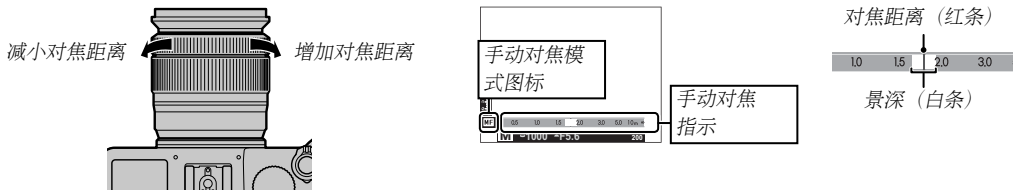

- ❖ 使用设置菜单中的 **对焦点模式** 选项（[86](#)）可反向旋转对焦环。
- ❖ 当对焦环旋转超过无限远标记时，照相机将不会对焦。
- ❖ **即时自动对焦** 可指定给 **Fn** 按钮，指定后，该按钮可用于在照相机处于手动对焦模式时快速对焦于所选对焦框中的拍摄对象。此外，**AE/AF-LOCK** 可指定给 **Fn** 按钮，指定后，该按钮可用于在手动对焦期间锁定自动曝光。
- ❖ 将 **手动聚焦助手** 选为 **峰值对焦高光** 以高亮显示高对比度轮廓。旋转对焦环直至拍摄对象被高亮显示。
- ❖ 本照相机可以米或英尺显示对焦距离。请使用设置菜单中的 **对焦距离指示单位** 选项（[87](#)）选择所使用的单位。



●● 手动对焦：确认对焦

在手动对焦模式下，您可按下副指令拨盘的中央放大 LCD 显示屏中的视野。若要查看画面的其他区域，请按下选择器上方 **(AF)**，然后使用选择器滚动显示。

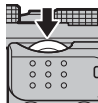

对焦框选择

当 **对焦模式** 选为 **区域** 时，照相机提供对焦点供您选择，从而您可将主要拍摄对象置于画面的几乎任何位置进行构图。按下选择器上方 **(AF)**，然后使用选择器定位对焦框（按下 **DISP/BACK** 可使对焦框返回中央）。按下 **MENU/OK** 可使设定生效。

① 使用手动对焦点选择时请关闭智能脸部优先（[图 75](#)）。

若要选择对焦框的尺寸，请按下选择器上方 **(AF)** 并旋转副指令拨盘。向左旋转拨盘可将对焦框最多缩小至 50%，向右旋转可最多放大至 150%，按下拨盘的中央则可将对焦框还原至原始尺寸。按下 **MENU/OK** 可使设定生效。

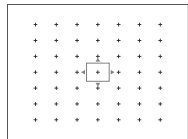
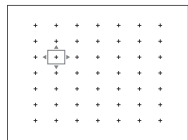
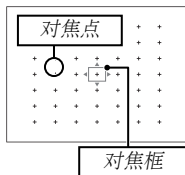

对焦/曝光锁定

对中心区域外的拍摄对象进行构图的步骤如下：

- 1 对焦：**将拍摄对象置于对焦框中并半按快门按钮锁定对焦和曝光。半按快门按钮期间，对焦和曝光将保持锁定（AF/AE 锁定）。



- ◆ 若 **AE/AF-LOCK** 被指定给 **Fn** 按钮（[图 65](#)），对焦和/或曝光将在按下 **Fn** 按钮期间锁定，并且即使在半按快门按钮时也保持锁定。若要选择 **Fn** 按钮是用于锁定对焦，锁定曝光，还是将两者同时锁定，请使用拍摄菜单中的 **AE/AF-LOCK 按钮** 选项（[图 76](#)）。

- 2 重新构图：**半按住快门按钮或按住 **Fn** 按钮。

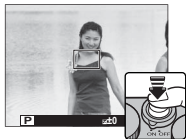

- 3 拍摄：**完全按下该按钮。



自动对焦

虽然照相机拥有高精度自动对焦系统，但它可能无法对焦于下列拍摄对象。

- 非常光亮的拍摄对象，例如镜子或汽车车身。
- 快速移动的拍摄对象。
- 透过窗户或其他反光物体拍摄的对象。
- 深色拍摄对象和吸光而不反光的拍摄对象，例如头发或皮毛。
- 非实体的拍摄对象，例如烟雾或火焰。
- 拍摄对象与背景之间对比差异很少（例如，衣服颜色与背景色相同的拍摄对象）。
- 位于强对比度物体（同样位于对焦框中）前或后的拍摄对象（例如，强对比度背景下的拍摄对象）。

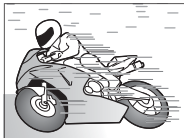

曝光补偿

当拍摄非常明亮、暗淡或高对比度的拍摄对象时，请旋转主指令拨盘调整曝光。您可在显示屏中查看效果。



曝光补偿指示

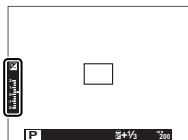

向右旋转拨盘可选择较高值
并增加曝光



向左旋转拨盘可选择较低值
并减少曝光



● 曝光值 (EV)

它由图像传感器的感光度以及传感器曝光的光线数量决定。光线数量翻倍时，曝光值增加 1；光线数量减半时，曝光值减少 1。您可通过调整光圈和快门速度来控制进入照相机的光线数量。

● 选择曝光补偿值

- 背光拍摄对象：从 $+\frac{2}{3}$ EV 到 $+\frac{1}{3}$ EV 之间的值中进行选择。



- 高反光的拍摄对象或非常明亮的场景（如雪地）： $+1$ EV



- 以天空为主的场景： $+1$ EV

- 聚光灯下的拍摄对象（特别是在黑暗背景下）： $-\frac{2}{3}$ EV

- 低反光的拍摄对象（松树或深暗色的植物）： $-\frac{2}{3}$ EV

测光

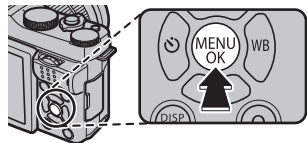

选择照相机如何测定曝光。

- 1 在拍摄模式中按下 **MENU/OK** 显示拍摄菜单。按下选择器上方或下方高亮显示 **测光** 并按下 **MENU/OK**。



- 2 按下选择器上方或下方高亮显示所需选项并按下 **MENU/OK** 确认选择。









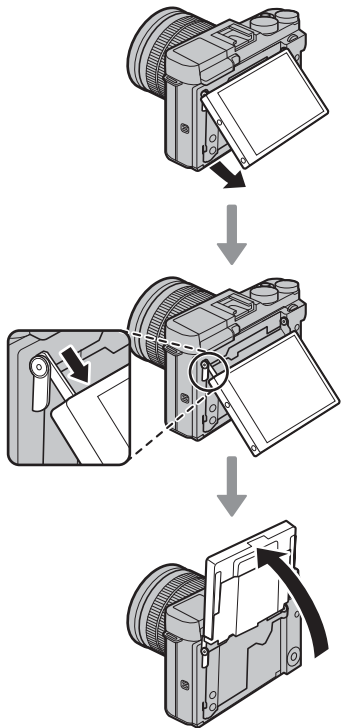

模式	说明
 (多重)	照相机根据对构图、色彩和亮度分布的分析结果迅速决定曝光。在大多数情况下推荐使用。
 (点)	照相机对画面中心相当于整个画面 2% 的区域的光线条件进行测光。推荐在拍摄对象背光时和背景比主要拍摄对象亮得多或暗得多的其他情况下使用。
 (平均)	曝光设为整个画面的平均值。为多次拍摄的持续曝光提供相同的光线，在拍摄风景或黑白装扮的肖像主体时最有效。

- ① 所选选项将仅在智能脸部优先关闭时有效 (75)。

人像自拍

若要进行人像自拍，请如图所示旋转 LCD 显示屏。





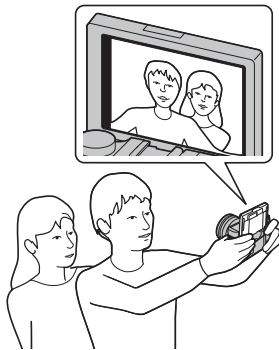









- ◆ 人像自拍在以下情况无法进行：使用手动对焦（ 50）时，在  或  模式下，或者在 SP 模式下选择了 、 或  时。
- ◆ 将 LCD 显示屏旋转至人像自拍位置将自动启用智能脸部优先（ 75）和眼睛对焦（ 75）。LCD 显示屏显示镜头视野的镜像。



连拍模式和包围

若要访问连拍和包围选项，请在照相机处于拍摄模式时按下选择器下方。可用选项根据拍摄模式的不同而异。

选项	适用模式	
 静态图像	所有模式	—
 连拍	 *, P, S, A, M ,  ,  ,  ,  , SP ( 除外)	60
 自动曝光包围	P, S, A, M	61
 ISO BKT	P, S, A, M	61
 胶片模拟包围	P, S, A, M	61
 动态范围包围	P, S, A, M	61



连拍（连续拍摄模式）

通过一系列照片捕捉动作。

- 1 在照相机处于拍摄模式时按下选择器下方（）。



- 2 按下选择器上方或下方选择 **连拍**，然后按下左方或右方从大约 **5.6fps**（张每秒）和 **3.0fps** 中选择画面速率。设定完成时，按下 **MENU/OK** 继续操作。

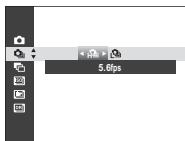

- 3 半按快门按钮进行对焦。



- 4 完全按下快门按钮开始拍摄。释放快门按钮、拍摄完所选拍摄张数或存储卡已满时，拍摄结束。



- ◆ 对焦和曝光由各系列中的第一张画面决定。闪光灯自动关闭；关闭连拍时将恢复先前所选的闪光灯模式。
- ◆ 画面速率随着快门速度的变化而改变且可能在拍摄较多照片时变慢。
- ◆ 拍摄结束时，可能需要额外时间记录照片。
- ◆ 若拍摄完成前文件编号达到 999，剩下的照片将记录到一个新的文件夹（ 86）。
- ◆ 若存储卡的可用空间不足，连拍可能不会开始。

包围

在一系列照片中自动更改设定。

- 1 在照相机处于拍摄模式时按下选择器下方 (📷)，然后按下选择器上方或下方高亮显示下列选项之一：



选项	说明
自动曝光包围	按下选择器左方或右方高亮显示一个包围量。每按一次快门按钮，照相机将拍摄 3 张照片：第一张使用所测定的曝光值，第二张以所选量曝光过度，第三张以相同量曝光不足（无论所选量是多少，曝光都不会超过曝光测定系统的限制）。
ISO BKT	按下选择器左方或右方高亮显示一个包围量。每释放一次快门，照相机将以当前感光度拍摄一张照片 (📷 48)，并将其处理以创建 2 张副本，一张使用增加所选量的感光度，另一张则使用降低所选量的感光度（无论所选量是多少，感光度都不会高于 ISO 6400 或低于 ISO 200）。
胶片模拟包围	每释放一次快门，照相机将拍摄 1 张照片，并将其处理以创建具有在拍摄菜单的 📷 胶片模拟包围 (📷 72) 中所选胶片模拟设定的副本。
动态范围包围	每按一次快门按钮，照相机将以不同的动态范围拍摄 3 张照片 (📷 72)：第一张使用 100%，第二张使用 200%，第三张使用 400%。使用动态范围包围期间，感光度将限制在最小值 ISO 800；包围结束时将恢复之前使用的感光度。

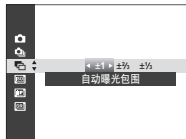

按下 **MENU/OK** 选择高亮显示的选项。

- 2 拍摄照片。

胶片模拟

模拟不同类型胶片的效果，包括黑白。

- 1 在拍摄模式中按下 **MENU/OK** 显示拍摄菜单。按下选择器上方或下方高亮显示 **📷 胶片模拟** 并按下 **MENU/OK**。

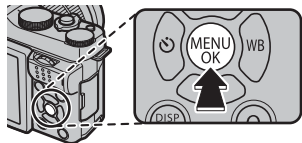

- 2 按下选择器上方或下方高亮显示下列选项之一并按下 **MENU/OK** 确认选择。

选项	说明
STD (PROVIA/标准)	标准色彩再现。适用于从肖像到风景的多种拍摄对象。
VIF (Velvia/鲜艳)	色彩饱和、对比度高的色调，适用于拍摄自然风景。
SR (ASTIA/柔和)	增加可用于肖像肤色的色相范围，同时保留白天天空的鲜蓝色。在户外进行肖像拍摄时推荐使用该选项。
CR (CLASSIC CHROME)	使用柔和色彩及强化的暗调反差获取一种平静效果。
B&W (黑白)	拍摄标准黑白照片。
SEPIA (棕褐色)	拍摄棕褐色照片。

- ◆ 胶片模拟选项可与色调和锐度设定组合 (📖 72、73)。

以 RAW 格式记录照片

若要记录来自照相机图像传感器的 RAW、未处理数据，请按照下文所述在拍摄菜单中将图像质量选为 **RAW** 选项。使用回放菜单中的 **RAW RAW 处理** 选项可创建 RAW 图像的 JPEG 副本，使用与附带光盘中的软件一起安装的 RAW FILE CONVERTER 应用程序可在计算机上查看 RAW 图像（[图 97、99](#)）。

- 1 在拍摄模式中按下 **MENU/OK** 显示拍摄菜单。按下选择器上方或下方高亮显示 **图像质量** 并按下 **MENU/OK**。
- 2 高亮显示一个选项并按下 **MENU/OK**。选择 **RAW** 将仅记录 RAW 图像，选择 **FINE + RAW** 或 **NORMAL + RAW** 则同时记录 JPEG 副本和 RAW 图像。**FINE + RAW** 使用较低 JPEG 压缩率以记录较高质量的 JPEG 图像，而 **NORMAL + RAW** 则使用较高 JPEG 压缩率以增加可保存的图像数量。

Fn 按钮

若要开启或关闭 RAW 图像质量以进行单次拍摄，请将 **RAW** 指定给 **Fn** 按钮。若图像质量当前选为 JPEG 选项，按下 **Fn** 按钮可暂时选择相当于 JPEG + RAW 的选项。若当前选择了 JPEG + RAW 选项，按下 **Fn** 按钮可暂时选择相当于 JPEG 的选项；若选择了 **RAW**，按下 **Fn** 按钮则可暂时选择 **FINE**。拍摄照片或再次按下 **Fn** 按钮将恢复先前设定。

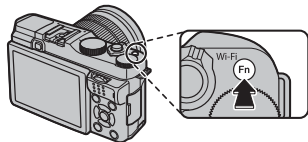

◆ RAW 图像质量处于开启状态时，感光度 **L (100)**、**H (12800)** 和 **H (25600)** 不可用（[图 48](#)）。

创建 RAW 照片的 JPEG 副本

RAW 照片将有关照相机设定的信息与照相机图像传感器获取的数据分开保存。使用回放菜单中的 **RAW RAW 处理** 选项，您可调整下列设定以创建 RAW 照片的 JPEG 副本。原始图像数据不受影响，允许以多种不同方法处理单张 RAW 图像。

- 1 在回放过程中按下 **MENU/OK** 显示回放菜单，然后按下选择器上方或下方高亮显示 **RAW RAW 处理**，再按下 **MENU/OK** 显示右表中所示的设定。

◆ 在回放过程中按下 **Q** 按钮也可显示这些选项。

- 2 按下选择器上方或下方高亮显示一个设定并按下选择器右方确认选择。按下选择器上方或下方高亮显示所需选项，然后按下 **MENU/OK** 确认选择并返回设定列表。重复该步骤可调整其他设定。



- 3 按下 **Q** 按钮预览 JPEG 副本并按下 **MENU/OK** 进行保存。

设定	说明
反映拍摄条件	使用拍摄照片时有有效的设定创建 JPEG 副本。
增感/减感处理	以 $\frac{1}{3}$ EV 为步长，在 -1EV 至 +3EV 之间调整曝光 (66 56)。
动态范围	增强高光区域中的细节以获取自然对比度 (66 72)。
胶片模拟	模拟不同类型胶片的效果 (66 62)。
白平衡	调整白平衡 (66 46)。
白平衡偏移	微调白平衡 (66 46)。
色彩	调整色彩浓度 (66 72)。
锐度	锐化或柔化轮廓 (66 72)。
高光色调	调整高光 (66 72)。
阴影色调	调整阴影 (66 73)。
降噪功能	处理副本以减少斑点 (66 73)。

Fn 按钮

Fn 按钮的功能可使用拍摄菜单中的 **Fn 功能 (Fn) 设定** 选项进行选择。可用选项包括景深预览 (43)、感光度 (48)、自拍 (29)、图像尺寸 (71)、图像质量 (72)、动态范围 (72)、胶片模拟 (62)、测光 (57)、对焦/曝光锁定 (54)、即时自动对焦 (51)、对焦模式 (50)、智能脸部优先 (75)、位置信息搜索 (94)、摄像模式 (76) 以及 RAW/JPEG 切换 (63)。

◆ 按住 **Fn** 按钮时也可显示 **Fn 按钮设定** 菜单。

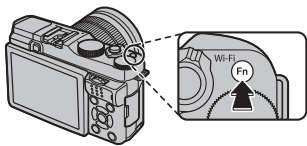

使用转接环

当使用选购的 **FUJIFILM M MOUNT ADAPTER** 安装 M 卡口镜头时，照相机在拍摄时会处理照片以确保图像质量并校正多种负面影响。

- ◆ 安装转接环将启用 **无镜头拍摄**（ 74）并隐藏标准显示中的距离指示。
- ◆ 若要确认对焦，请将拍摄菜单中的 **对焦模式** 选为 **MF 手动**（ 50）。

转接环设置

按下转接环上的功能按钮显示 **LENS 转接环设置** 选项。



■ 选择焦距

若镜头焦距为 21、24、28 或 35 mm，请在 **LENS 转接环设置** 菜单中选择一个匹配的选项。对于其他镜头，选择选项 5 或 6 将显示如右图所示的菜单，请按下选择器右方显示焦距设置，然后使用选择器输入焦距。



■ 畸变校正

您可选择 **强**、**中** 或 **弱** 选项校正 **桶形** 或 **枕形** 畸变。

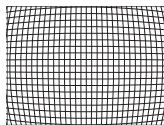

桶形畸变

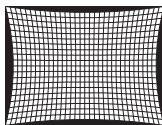

枕形畸变

- ◆ 若要确定所需量，请在拍摄方格纸或其他具有重复竖线条和横线条的物体（例如，高楼中的窗户）时调整畸变校正。

■ 色差校正

画面中心和边缘之间的色彩（明暗）差异可通过画面的四个角分别进行调整。

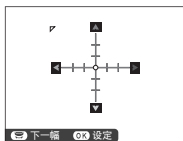

若要使用色差校正，请执行下列步骤。

1 旋转副指令拨盘选择一个角。所选角将以一个三角形标识。



2 使用选择器调整明暗直至所选角和图像中央之间没有明显的色彩差异。按下选择器左方或右方调整青色-红色轴上的颜色，按下选择器上方或下方调整蓝色-黄色轴上的颜色。每个轴上总共有 19 个可用位置。



◆ 若要确定所需量，请在拍摄蓝天或灰色纸张时调整色差校正。

■ 周边亮度校正

可从 -5 至 +5 之间的值中进行选择。选择正值可增加周边亮度，选择负值则可减少周边亮度。对于老式镜头建议选择正值，选择负值可产生使用古董镜头或针孔照相机所拍图像的效果。

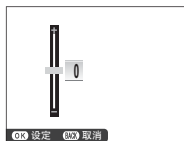

◆ 若要确定所需量，请在拍摄蓝天或灰色纸张时调整周边亮度校正。

图像搜索

请按照下列步骤搜索照片。

- 1 在回放过程中按下 **MENU/OK** 显示回放菜单。按下选择器上方或下方高亮显示  **图像搜索** 并按下 **MENU/OK**。
- 2 高亮显示一个选项并按下 **MENU/OK**。

选项	说明
按日期	按日期搜索。
按脸部	搜索包含脸部的照片。
按★喜爱度	按级别搜索 (☞ 23)。
按场景	按场景搜索。
按数据类型	查找所有静态照片、所有动画或所有 RAW 照片。
根据上载标记	查找所有选定要上传到指定目的地的照片。

- 3 选择一个搜索条件。屏幕中仅将显示符合搜索条件的照片。若要删除或保护所选照片或以幻灯片方式查看所选照片，请按下 **MENU/OK** 并从如右图所示的选项中进行选择。
- 4 选择 **退出搜索** 结束搜索。

选项	页码
 删除	78
 保护	79
 幻灯片式播放	80

使用您最喜爱的照片创建照相簿。

创建照相簿

1 在回放菜单的  **照相簿助手** (📖 81) 中选择 **新建照相簿**，然后从以下选项进行选择：

- **从所有照片选择**：从所有可选照片中进行选择。
- **按图像搜索选择**：从符合所选搜索条件的照片中进行选择 (📖 68)。
- ◆ **640** 或更小的照片以及动画都无法选用于照相簿。

2 滚动图像并按下选择器上方以确认或取消选择。若要将当前图像显示于封面，请按下选择器下方。照相簿创建完成后，按下 **MENU/OK** 退出。

- ◆ 您选择的第一张照片将成为封面图像。按下选择器下方可选择其他图像作为封面。

3 高亮显示 **完成照相簿** 并按下 **MENU/OK** (若要将所有照片或所有符合指定搜索条件的照片都选用于照相簿，请选择 **全选**)。新照相簿将添加至照相簿助手菜单的列表中。

- ① 照相簿最多可包含 300 张照片。
- ① 未包含任何照片的照相簿将被自动删除。

查看照相簿

在照相簿助手菜单中高亮显示一个照相簿并按下 **MENU/OK** 显示该照相簿，然后按下选择器左方或右方即可滚动照片。

编辑和删除照相簿

显示照相簿并按下 **MENU/OK**。屏幕中将显示以下选项；请选择所需选项并按照屏幕指示进行操作。

- **编辑**：按照“创建照相簿”（ 69）中所述编辑照相簿。
- **删除**：删除照相簿。

照相簿

使用附带的 MyFinePix Studio 软件（ 97）可将照相簿复制到计算机中。

使用菜单：拍摄模式

拍摄菜单用于为多种拍摄条件调整设定。若要显示拍摄菜单，请在拍摄模式中按下 **MENU/OK**。高亮显示项目并按下选择器右方查看选项，然后高亮显示一个选项并按下 **MENU/OK**。设定完成后按下 **DISP/BACK** 退出。



拍摄菜单选项（照片）

📍 场景定位

选择用于 SP 模式（📖 39）的场景。

📷 Adv. 模式

选择一种高级拍摄模式（📖 36）。

ISO

控制照相机对光线的敏感度（📖 48）。

📏 图像尺寸

选择用于记录静态照片的尺寸和纵横比。

📏 纵横比

纵横比为 3:2 的照片，其显示比例与 35mm 胶片画面相同，而纵横比为 16:9 的照片则适合在高清（HD）设备上显示。纵横比为 1:1 的照片是正方形的。

📏 图像尺寸 在照相机关闭或选择了其他拍摄模式时不会重设。



选项	打印的最大尺寸	选项	打印的最大尺寸
L 3:2	41 × 28cm	S 3:2	21 × 14cm
L 16:9	41 × 23cm	S 16:9	21 × 12cm
L 1:1	28 × 28cm	S 1:1	14 × 14cm
M 3:2	29 × 20cm		
M 16:9	29 × 16cm		
M 1:1	20 × 20cm		

图像质量

选择文件格式和压缩率。选择 **FINE** 或 **NORMAL** 记录 JPEG 图像，选择 **RAW** 记录 RAW 图像或者选择 **FINE + RAW** 或 **NORMAL + RAW** 同时记录 JPEG 和 RAW 图像。**FINE** 和 **FINE + RAW** 使用较低 JPEG 压缩率以记录较高质量 JPEG 图像，而 **NORMAL** 和 **NORMAL + RAW** 则使用较高 JPEG 压缩率以增加可保存的图像数量。

动态范围

控制对比度。较低值用于在进行室内拍摄或阴天拍摄时增加对比度，较高值用于在拍摄高对比度场景时减少高光和阴影中细节的丢失。建议将较高的值用于同时包括阳光和较深阴影的场景，以及以下高对比度的拍摄对象：水上阳光、光亮秋叶、蓝天背景下的人物肖像以及白色物体或穿白色衣服的人物等；但是请注意，使用较高值拍摄的照片中可能会出现斑点。

- ◆ 若选择了 **自动**，半按快门按钮时，屏幕中将显示快门速度和光圈。
- ◆  **200%** 在感光度 ISO 400 及以上时可用， **400%** 在感光度 ISO 800 及以上时可用。

胶片模拟

模拟不同类型胶片的 effect（ 62）。

胶片模拟包围

选择用于胶片模拟包围的胶片类型（ 61）。

自拍

使用自拍（ 29）拍摄照片。

色彩

调整色彩浓度。

锐度

锐化或柔化轮廓。

高光色调

调整高光表现。

阴影色调

调整阴影表现。

降噪功能

减少在高感光度下所拍照片中的噪点。

长时间曝光降噪

选择 **开** 可减少长时间曝光中产生的斑点（[图 42、44](#)）。

自定义设定

为 **P**、**S**、**A** 和 **M** 模式保存设定（[图 45](#)）。

功能（Fn）设定

选择 **Fn** 按钮所执行的功能（[图 65](#)）。

显示自定义设置

设定当选择了自定义指示时在 LCD 显示屏中显示的项目。

1 按下 **DISP/BACK** 直至显示自定义指示（[图 19](#)）。

2 在拍摄菜单中选择 **显示自定义设置**。



3 按下选择器上方或下方高亮显示项目，然后按下 **MENU/OK** 确认或取消选择。屏幕中可显示以下项目：取景网格（您也可按照第 74 页中所述选择网格类型）、对焦距离（自动或手动）、直方图、曝光（快门速度、光圈和感光度）、曝光补偿/曝光指示、测光、闪光灯模式、白平衡、胶片模拟、动态范围、可拍摄的图像数、图像尺寸和质量以及电池电量。有关这些项目在屏幕中所处位置的信息，请参阅第 6-7 页。

4 按下 **DISP/BACK** 保存更改并退出。

5 再次按下 **DISP/BACK** 返回自定义显示。

取景框

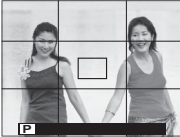
选择拍摄模式下可用取景网格的类型。

显示 9 格	显示 24 格	HD 构图
 <p>适用于“三分法”构图。</p>	 <p>6 × 4 网格。</p>	 <p>在由屏幕顶部和底部的线条所示的裁切区域中构图 HD 照片。</p>

转接环设置

为使用选购 **FUJIFILM M MOUNT ADAPTER** (66) 所连接的 M 卡口镜头调整设定。

无镜头拍摄

选择当未安装镜头时是否启用快门释放。

防抖模式

从下列图像稳定选项中进行选择：

选项	说明
<input checked="" type="radio"/> 连续 + 动像	图像稳定开启。若选择了 + 动像，检测到移动物体时照相机将调整快门速度以减少动作模糊。
<input type="radio"/> 常时	
<input checked="" type="radio"/> 拍摄 + 动像	除仅当半按快门按钮或释放快门时才执行图像稳定外，其他与上述相同。
<input type="radio"/> 仅拍摄时	
关	图像稳定关闭。使用三脚架时请选择该选项。

◆ + 动像 在感光度设为固定值时不起作用，并且还可能在某些其他设定组合下不可用。其效果可能因光线环境及物体移动速度的不同而异。

◆ 防抖模式仅在安装了支持图像稳定的镜头时可用。

测光

选择当智能脸部优先关闭时，照相机如何测定曝光（ 57）。

脸部优先

智能脸部优先可为画面任何位置的人物脸部设定对焦和曝光，防止照相机在集体肖像拍摄中对焦于背景。适用于强调肖像主体的拍摄。

若要使用智能脸部优先，请按下 **MENU/OK** 显示拍摄菜单并将 **脸部优先** 选为 **开**。照相机在竖直和横方位都可检测脸部；若检测到一个脸部，照相机将使用绿色边框对其进行标识。若画面中有多个脸部，照相机将选择离中心最近的脸部，其他的用白色边框标识。

- ① 在某些模式下，照相机可能会为画面整体而不是肖像主体设定曝光。
- ① 按下快门按钮时，若拍摄对象位置发生了变化，照片拍摄后，他们的脸部可能不在绿色边框标识的区域。

**眼检测 AF**

设定智能脸部优先处于开启状态时照相机是否检测并聚焦于眼睛。可选择 **自动**（照相机自动选择对焦于哪只眼睛），**右眼优先**（照相机聚焦于右眼），**左眼优先**（照相机聚焦于左眼）以及 **关**（眼睛对焦关闭）。

- ◆ 若由于被头发、眼镜或其他物体遮挡而导致照相机无法检测到拍摄对象的眼睛，照相机将聚焦于脸部。

**对焦模式**

该选项控制照相机的对焦方式（ 50）。

手动聚焦助手

选择在手动对焦模式下对焦如何显示（ 51）。

选项	说明
标准	对焦以正常状态显示（峰值对焦不可用）。
峰值对焦高光	照相机增强高对比度的轮廓。可从 低 和 高 中进行选择。

AF 辅助灯

若选择了 **开**，AF 辅助灯将会点亮以辅助自动对焦。

◆ AF 辅助灯在礼仪模式下将自动关闭。

- ① 在某些情况下使用 AF 辅助灯时，照相机可能无法对焦。若照相机无法在近距离处对焦，请尝试增加与拍摄对象之间的距离。
- ① 应避免将 AF 辅助灯直接照射拍摄对象的眼睛。

AE/AF-LOCK 按钮

当 **AE/AF-LOCK** 被指定给 **Fn** 按钮时，此选项可用于选择该按钮是用于锁定对焦，锁定曝光，还是将两者同时锁定（[图 54](#)）。

动态影像设置

调整动画设定。

选项	说明	
摄像模式	选择动画的画面大小。	
	选项	说明
	1920 × 1080 30 fps	全 HD（高清）。
	1280 × 720 30 fps	高清。
对焦模式	该选项控制动画录制过程中照相机的对焦方式。	
	<ul style="list-style-type: none"> • 回 中心：当拍摄开始时，照相机对焦于画面中心的拍摄对象。 • 回 连续：照相机连续调整对焦以反映与画面中心附近的拍摄对象之间距离的变化。 • MF 手动：手动对焦。 <p>◆ 请注意，在 回 模式下，照相机连续对焦，这将增加电池电量的消耗，并且您可能会听见照相机对焦时发出的声音。</p> <p>◆ 若在选择了 回 时检测到脸部，屏幕中将显示  图标，且照相机将持续调整对焦以保持对焦于脸部。</p>	

闪光灯模式

选择闪光灯模式（ 27）。

闪光补偿

调整闪光灯亮度。可从 +2EV 至 -2EV 之间的值中进行选择。请注意，根据拍摄条件及照相机与拍摄对象之间距离的不同，可能无法达到预期效果。

红眼修正

选择 **开** 可修正闪光引起的红眼现象。

- ◆ 红眼修正仅在检测到脸部时执行。
- ◆ 红眼修正无法用于 RAW 图像。

保存修正前图像

选择 **开** 可保存使用  **红眼修正** 所拍照片的未处理副本。

使用菜单：回放模式

若要显示回放菜单，请在回放模式中按下 **MENU/OK**。高亮显示项目并按下选择器右方查看选项，然后高亮显示一个选项并按下 **MENU/OK**。设定完成后按下 **DISP/BACK** 退出。



回放菜单选项

删除

删除所有或所选照片。

- **单幅画面**：按下选择器左方或右方滚动照片，然后按下 **MENU/OK** 可删除当前照片（不会显示确认对话框）。
- **已选画面**：高亮显示照片并按下 **MENU/OK** 可确认或取消选择。操作完成时，按下 **DISP/BACK** 显示确认对话框，然后高亮显示 **执行** 并按下 **MENU/OK**。
- **所有画面**：屏幕中将显示确认对话框；高亮显示 **执行** 并按下 **MENU/OK** 可删除所有未保护的图片。

裁剪

创建当前照片的裁剪副本。

- 1 显示所需照片。
 - 2 在回放菜单中选择  **裁剪**。
 - 3 使用副指令拨盘进行放大或缩小，然后按下选择器上方、下方、左方或右方滚动照片，直到显示所需部分。
 - 4 按下 **MENU/OK** 显示确认对话框。
 - 5 再次按下 **MENU/OK** 将裁剪副本保存为单独文件。
- ❖ 裁剪包含的区域越大，则副本的文件尺寸越大；所有副本的纵横比均为 3:2。若最终副本的尺寸为 **640**，**执行** 将显示为黄色。

调整尺寸

创建当前照片的裁剪副本。

- 1 显示所需照片。
- 2 在回放菜单中选择  调整尺寸。
- 3 高亮显示一个尺寸并按下 **MENU/OK** 显示确认对话框。
- 4 再次按下 **MENU/OK** 将调整尺寸后的副本保存为单独文件。

◆ 可用尺寸根据原始图像尺寸的不同而异。

保护

保护照片不被误删。高亮显示下列选项之一并按下 **MENU/OK**。



- **画面设定/解除**：保护所选照片。按下选择器左方或右方可查看照片，然后按下 **MENU/OK** 确认或取消选择。操作完成时按下 **DISP/BACK**。
- **保护所有**：保护所有照片。
- **重设所有**：取消所有照片的保护。

① 当存储卡格式化时（ 89），受保护照片将被删除。

图像旋转

旋转照片。

- 1 显示所需照片。
- 2 在回放菜单中选择  图像旋转。
- 3 按下选择器下方顺时针旋转照片 90°，按下上方则逆时针旋转照片 90°。
- 4 按下 **MENU/OK**。无论何时在照相机上回放，照片都自动以所选方位显示。

- ◆ 无法旋转受保护的图片。请在旋转照片前取消保护。
- ◆ 本照相机可能无法旋转其他设备创建的照片。在照相机中被旋转的照片，当在计算机或其他照相机上进行检查时将不会旋转。
- ◆ 使用  **屏幕设置** > **自动旋转回放** 拍摄的照片在回放过程中会自动按正确的方位显示（ 85）。



红眼修正

修正肖像中的红眼。照相机将分析图像；若检测到红眼，图像将被处理以创建修正了红眼的副本。

1 显示所需照片。



2 在回放菜单中选择  **红眼修正**。

3 按下 **MENU/OK**。

- ❖ 若照相机无法检测到脸部或脸部处于侧面状态，红眼可能无法修正。根据场景的不同，效果可能不同。无法修正以下照片中的红眼：已使用红眼修正处理过的照片或使用其他设备创建的照片。
- ❖ 处理图像需要的时间随检测到的脸部数量的不同而异。
- ❖ 使用  **红眼修正** 创建的副本在回放过程中以  图标标识。
- ❖ 无法为 RAW 图像执行红眼修正。

幻灯片式播放

以自动幻灯片方式查看照片。请选择幻灯片类型并按下 **MENU/OK** 开始播放。在幻灯片播放过程中可随时按下 **DISP/BACK** 查看屏幕帮助。按下 **MENU/OK** 可随时结束播放。

选项	说明
普通	按下选择器左方或右方将返回前一张或查看下一张。选择 渐现 可在两张照片之间形成淡入淡出的过渡效果。
渐现	
普通 	除照相机自动放大脸部外，其他与上述相同。
渐现 	
多幅	一次显示多张照片。

- ❖ 幻灯片播放过程中，照相机不会自动关闭。

照相簿助手

使用您最喜爱的照片创建照相簿（☞ 69）。

选定用于上传至

使用 MyFinePix Studio（仅 Windows）选择照片上传至 YouTube、Facebook 或 MyFinePix.com。

1 选择 **YouTube** 选择动画上传至 YouTube，选择 **FACEBOOK** 选择照片和动画上传至 Facebook，或者选择 **MyFinePix.com** 选择照片上传至 MyFinePix.com。

2 按下选择器左方或右方显示照片，然后按下 **MENU/OK** 确认或取消选择。选择您想要的所有照片后，按下 **DISP/BACK** 退出。

◆ 仅可选择动画上传至 YouTube。

◆ 仅可选择照片上传至 MyFinePix.com。

◆ 回放过程中，所选照片以  **YouTube**、 **FACEBOOK** 或  **MyFinepix.com** 图标标识。

◆ 选择 **重设所有** 可取消选择所有照片。若所影响照片的数量很大，可能需要一些时间完成操作。操作完成前，按下 **DISP/BACK** 可退出。

上传照片（仅 Windows）

使用 MyFinePix Studio 中的 **YouTube/Facebook/MyFinePix.com**

Upload（YouTube/Facebook/MyFinePix.com 上传） 选项可上传所选照片。有关安装 MyFinePix Studio 并将照相机连接至计算机的信息，请参阅“在计算机上查看照片”（☞ 97）。

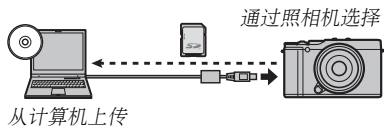
**图像搜索**

搜索照片（☞ 68）。

打印预约 (DPOF)

选择将在 DPOF 和 PictBridge 兼容设备上打印的照片 (105)。

纵横比

选择高清 (HD) 设备如何显示纵横比为 3:2 的照片 (该选项仅当连接了 HDMI 线时可用)。选择 16:9 将全屏显示图像, 图像上下两边将被裁切掉; 选择 3:2 则显示整个图像, 图像左右两边有黑色条带。

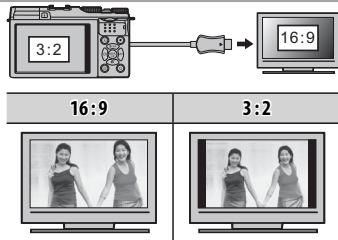

无线传输

通过无线网络连接将照片上传至智能手机或平板设备, 或者远程浏览照相机中的照片并选择图像进行下载 (92)。

PC 自动保存

通过无线网络将照片上传至计算机 (96)。

instax 打印机打印

在选购的 FUJIFILM instax SHARE 打印机上打印照片 (107)。

RAW 处理

创建 RAW 照片的 JPEG 副本 (64)。

设置菜单

使用设置菜单

1 显示设置菜单。

1.1 按下 **MENU/OK** 显示当前模式的菜单。



1.2 按下选择器左方高亮显示当前菜单的选项卡。



1.3 按下选择器下方高亮显示包含所需选项的选项卡。



1.4 按下选择器右方将光标置于设置菜单中。



2 调整设定。

高亮显示项目并按下选择器右方查看选项，然后高亮显示一个选项并按下 **MENU/OK**。设定完成后按下 **DISP/BACK** 退出。

设置菜单选项

日期时间





设定照相机时钟（ 18）。

时差

在旅行时，您可将照相机时钟从居住地时区立即切换至目的地的当地时区。指定当地时区和居住地时区之间时差的步骤如下：

1 高亮显示  **当地** 并按下 **MENU/OK**。



2 使用选择器选择当地时区和居住地时区之间的时差。设定完成时，请按下 **MENU/OK**。

若要将照相机时钟设为当地时间，请高亮显示  **当地** 并按下 **MENU/OK**。若要将时钟设为您居住地时区的时间，请选择  **居住地**。若选择了  **当地**，照相机开启时  将显示 3 秒。

言語/LANG.

选择语言（ 18）。

重设所有

将拍摄或设置菜单选项重设为默认值。 **日期时间**、 **时差** 及  **屏幕设置 > 背景颜色** 不受影响。

1 高亮显示所需选项并按下选择器右方。

2 屏幕中将显示确认对话框；高亮显示 **执行** 并按下 **MENU/OK**。

礼仪模式

选择 **开** 可在照相机所发出的声音或灯光不合时宜的场合关闭扬声器、闪光灯和辅助灯（请注意，在动画回放过程中无法启用或禁用礼仪模式）。按照第 4 页中所述使用 **DISP/BACK** 按钮也可打开或关闭礼仪模式。

声音设置

调整声音设定。

选项	说明
操作音量	调整操作照相机控制按钮时所发出声音的音量。选择 关 （静音）可关闭控制按钮的声音。
回放音	调整动画回放的音量。

屏幕设置

调整显示设定。

选项	说明									
图像显示	选择拍摄后图像显示的时间长度。色彩可能与最终图像中的色彩稍有不同，并且在高感光度时可能出现“噪点”（斑点）。									
	<table border="1"> <thead> <tr> <th>选项</th> <th>说明</th> </tr> </thead> <tbody> <tr> <td>连续</td> <td>照片显示在屏幕中直到按下 MENU/OK 按钮或半按快门按钮。按下副指令拨盘的中央可放大当前对焦点；再按一次则取消变焦。</td> </tr> <tr> <td>1.5 秒</td> <td rowspan="2">照片显示 1.5 秒（1.5 秒）或 0.5 秒（0.5 秒），或者直到半按快门按钮为止。</td> </tr> <tr> <td>0.5 秒</td> </tr> <tr> <td>关</td> <td>拍摄后不会显示照片（不会应用至使用包围或创意滤镜所拍的照片）。</td> </tr> </tbody> </table>	选项	说明	连续	照片显示在屏幕中直到按下 MENU/OK 按钮或半按快门按钮。按下副指令拨盘的中央可放大当前对焦点；再按一次则取消变焦。	1.5 秒	照片显示 1.5 秒（ 1.5 秒 ）或 0.5 秒（ 0.5 秒 ），或者直到半按快门按钮为止。	0.5 秒	关	拍摄后不会显示照片（不会应用至使用包围或创意滤镜所拍的照片）。
	选项	说明								
	连续	照片显示在屏幕中直到按下 MENU/OK 按钮或半按快门按钮。按下副指令拨盘的中央可放大当前对焦点；再按一次则取消变焦。								
	1.5 秒	照片显示 1.5 秒（ 1.5 秒 ）或 0.5 秒（ 0.5 秒 ），或者直到半按快门按钮为止。								
0.5 秒										
关	拍摄后不会显示照片（不会应用至使用包围或创意滤镜所拍的照片）。									
LCD 亮度	控制屏幕亮度。									
显示屏晴天模式	选择 开 可便于您在明亮的光线下看清显示屏中的显示（图 4）。									
自动旋转回放	选择 开 可在回放过程中自动旋转“竖直”（人像方位）照片。									
背景颜色	选择一种色彩方案。									

对焦环

选择按什么方向旋转对焦环以增加对焦距离。

电源管理

调整电源管理设定。

选项	说明
自动关机	选择未进行任何操作时，照相机自动关闭前的时间长度。较短的时间将延长电池寿命，若选择了 关 ，则需手动关闭照相机。请注意，在某些情况下，即使选择了 关 ，照相机也将自动关闭。
快速启动模式	选择 开 可减少关闭照相机后重新开启照相机所需的时间（ 图 17 ）。

画面计数规则

新照片保存为由四位数文件编号命名的图像文件，该编号即在上一文件编号上加一。在回放过程中显示的文件编号如右图所示。**画面计数规则**控制当插入一张新的存储卡，或当前存储卡格式化时，是否将文件编号重设为 0001。

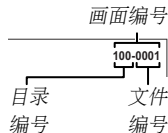







选项	说明
连续	编号从上次使用的文件编号或第一个可用文件编号（两者中取较大值）继续。选择该选项可减少带有重复文件名的照片数量。
清零	格式化或插入新的存储卡后，编号重设为 0001。

- 若画面编号达到 999-9999，快门释放将被禁用（[图 122](#)）。
- 选择 **重设所有**（[图 84](#)）可将 **画面计数规则** 设为 **连续**，但不会重设文件编号。
- 其他照相机所拍照片的画面编号可能不同。

日期印章



拍摄时在照片上加盖拍摄时间和/或日期印章。

-  + ：在新照片上加盖拍摄时间及日期印章。
- ：在新照片上加盖拍摄日期印章。
- ：不在新照片上加盖时间及日期印章。

- ① 时间及日期印章无法删除。关闭 **日期印章** 可避免时间及日期印章出现在新照片中。
- ① 若未设定照相机时钟，系统会提示您将时钟设为当前日期及时间（ 18）。
- ① 当打印带时间及日期印章的图像时，建议您关闭 DPOF “打印日期”选项（ 104）。
- ① 时间及日期印章不会出现在动画及 RAW 图像中。

传感器清洁

去除照相机图像传感器上的灰尘。

- **执行**：立即清洁传感器（ xi）。
- **开启时**：若选择了该选项，传感器清洁将在照相机开启时执行。
- **关闭时**：若选择了该选项，传感器清洁将在照相机关闭时执行（但是如果照相机在回放模式下关闭，则不会执行传感器清洁操作）。
-  使用传感器清洁无法去除的灰尘可手动去除（ 114）。

对焦距离指示单位

选择用于对焦距离指示的单位（ 51）。

自定义复位

重置模式 **C** 的所有设定。屏幕中将显示确认对话框，请按下选择器上方或下方高亮显示 **执行** 并按下 **MENU/OK**。



地理标记设置

访问下列位置数据选项（ 94）。

选项	说明
<input type="checkbox"/> 位置信息搜索	从智能手机下载位置数据。
地理标记	选择是否在照片中保存位置数据。
位置信息	显示位置数据。

无线设置

调整设定以连接无线网络。

选项	说明
一般设置	选择 名字 可为照相机设定一个名字使其可在无线网络上识别（默认设定下，指定给照相机的名字独一无二），选择 复位无线设置 则可恢复默认设定。
调手机  图尺寸	选择 开 （默认设定，在大多数情况下推荐使用）可将较大图像调整尺寸至  以上传至智能手机，选择 关 则以原始尺寸上传图像。调整尺寸仅应用于上传至智能手机的副本；原始图像不受影响。
PC 自动保存设置	选择 删除登记的目的地 PC 可取消所选目的地，选择 上一连接的详细信息 则可查看最近与照相机连接的计算机。

设置自动保存的 PC

选择使用  **PC 自动保存** 上传的图像的目的地。有关详情，请访问 <http://app.fujifilm-dsc.com/pc>。

instax 打印机连接设定

调整设定以连接至选购的 FUJIFILM instax SHARE 打印机（ 107）。

格式化

格式化存储卡的步骤如下：

1 在设置菜单中高亮显示 **格式化** 并按下 **MENU/OK**。

2 屏幕中将显示确认对话框。若要格式化存储卡，请高亮显示 **执行** 并按下 **MENU/OK**。选择 **取消** 或按下 **DISP/BACK** 可退出而不格式化存储卡。

- ① 所有数据（包括受保护照片）将从存储卡中删除。请确定重要文件已复制到计算机或其他存储设备。
- ① 在格式化过程中请勿打开电池盒盖。

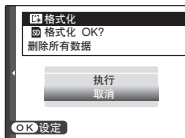

出厂默认设定

下表列出了拍摄及设置菜单中选项的出厂默认设定。除 日期时间、 时差 及 屏幕设置 > 背景颜色 外，这些设定均可使用设置菜单中的 重设所有 选项进行恢复。

■ 拍摄菜单

菜单	默认设定
场景定位	肖像
Adv. 模式	创意滤镜
ISO	自动 (在 模式下)
图像尺寸	3:2
图像质量	FINE
动态范围	自动
胶片模拟	PROVIA/标准
胶片模拟包围	
胶片 1	PROVIA/标准
胶片 2	Velvia/鲜艳
胶片 3	ASTIA/柔和
自拍	关
色彩	(0) 标准
锐度	(0) 标准
高光色调	(0) 标准
阴影色调	(0) 标准
降噪功能	(0) 标准
长时间曝光降噪	开
自定义设定	—
功能 (Fn) 设定	ISO
显示自定义设置	所有选定项目

菜单	默认设定
取景框	显示 9 格
转接环设置	镜头 5 (50mm)
无镜头拍摄	关
防抖模式	(●), (●) 连续 + 动像
测光	多重
脸部优先	开 (在 模式下)
眼检测 AF	自动 (在 模式下)
对焦模式	区域
手动聚焦助手	峰值对焦高光 (高)
AF 辅助灯	开
AE/AF-LOCK 按钮	仅 AE-LOCK
动态影像设置	
摄像模式	1920 × 1080 30 fps
对焦模式	连续
闪光灯模式	自动
闪光补偿	±0
红眼修正	开
保存修正前图像	关
白平衡	自动

■ 设置菜单

菜单	默认设定
🕒 日期时间	—
🕒 时差	—
🗣️ 言語/LANG.	—
🔄 重设所有	—
🗨️ 礼仪模式	关
🔊 声音设置	
操作音量	🔊
回放音	7
📺 屏幕设置	
图像显示	关
LCD 亮度	0
显示屏晴天模式	关
自动旋转回放	开
背景颜色	—
🕒 对焦环	🕒 顺时针
🔋 电源管理	
自动关机	2 分钟
快速启动模式	关
📄 画面计数规则	连续
📅 日期印章	关
🧼 传感器清洁	
执行	—
开启时	关
关闭时	开
📏 对焦距离指示单位	米

菜单	默认设定
🔄 自定义复位	—
📍 地理标记设置	
📍 位置信息搜索	—
地理标记	关
位置信息	开
📶 无线设置	
一般设置	—
调手机 📱 图尺寸	开
PC 自动保存设置	—
📄 设置自动保存的 PC	—
🖨️ instax 打印机连接设定	—
🗑️ 格式化	—

连接

上传照片

通过无线网络连接将照片上传至智能手机或平板设备，或者远程浏览照相机中的照片并选择图像进行下载。在进行操作前，请下载免费的 FUJIFILM Camera Application 应用程序并将其安装在智能手机或平板设备上。若要下载此应用程序或查看有关使用 FUJIFILM Camera Application 的信息，请访问 <http://app.fujifilm-dsc.com/app>。

上传照片或远程查看照片的步骤如下：

1 在回放过程中按下 **MENU/OK** 显示回放菜单。



2 选择  无线传输。

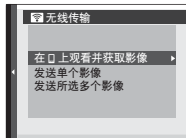

◆ 按住 **Fn** (Wi-Fi) 按钮时也可显示  无线传输 菜单。

3 从下列选项中进行选择：



选项	说明
在 □ 上观看并获取影像	使用智能手机查看照相机上的照片和动画并选择照片进行下载。
发送单个影像	将当前照片上传至智能手机。
发送所选多个影像	将所选照片上传至智能手机。

- ◆ 照片还可上传至运行 FUJIFILM Photo Receiver 应用程序的设备。
- ◆ 开始上传前，请确保电池已充满电。上传完成前，请不要取出电池，关闭照相机或取出存储卡。
- ◆ 如果您无法上传静态照片，请检查智能手机的设置。

- ❖ 标题、日期、位置数据以及照片中包含的其他信息可能会泄露您的个人信息。开始上传前请确认目的地位置。
- ❖ 上传所需时间因文件大小和与目的地位置之间距离的不同而异。默认设定下（推荐）， **无线设置** > **调手机 3M 图尺寸**（ 88）选为 **开** 且图像调整尺寸至 **3M** 以进行上传。
- ❖ RAW 图像无法上传。照相机可能无法上传由其他设备创建或修改过的图像。
- ❖ 无法使用 **发送单个影像** 和 **发送所选多个影像** 选项上传动画。
- ❖ 根据信号质量的不同，上传可能不会成功。
- ❖ 若在设定的时间内未进行任何操作，照相机将自动中断与智能手机的连接。

在照片中记录位置数据

在新照片中保存位置数据的步骤如下：

- 1 从智能手机下载当前位置数据（📖 94）。
- 2 将 **地理标记设置 > 地理标记** 选为 **开**。
- 3 拍摄照片。在步骤 2 中获取的位置数据将添加至新图像。

照相机将显示最近一次所获取位置的纬度和经度。此外，若在最近 2 小时内更新了位置数据，📍 图标将会显示；若自最近一次更新后时间已超过 2 小时，则📍 图标将会闪烁。📍 图标表示没有可用的位置数据。

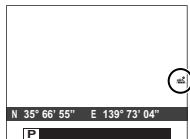

若要禁用地理标记，请将 **地理标记设置 > 地理标记** 选为 **关**。若要选择照相机是否显示当前位置，请使用 **地理标记设置 > 位置信息**。

- ① 照相机使用最近一次下载的数据；若您自上一次拍摄照片已更改位置，请在拍摄前下载当前位置数据。请注意，在最近一次更新的 3 小时后照相机自动停止记录位置数据。

查看位置数据

回放过程中，存在位置数据的照片用 **GEO** 图标标识。每次显示该照片，位置数据都会显示几秒。



将照片保存到计算机

请按照以下步骤通过无线网络将照片保存到计算机。在进行操作前，请将免费的 FUJIFILM PC AutoSave 应用程序安装至目标电脑并按照需要调整设定。请确保照相机电池完全充满电。

◆ 有关下载 FUJIFILM PC AutoSave 和调整设定的信息，请访问以下网站：<http://app.fujifilm-dsc.com/pc/>。

1 在回放过程中，按下 **MENU/OK** 显示回放菜单。

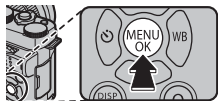

2 选择  PC 自动保存。

◆ 在  无线传输 菜单中也提供了一个  PC 自动保存 选项，通过按下 **Fn** (Wi-Fi) 按钮即可显示该菜单。

3 屏幕中将显示如右图所示的选项；选择一个目的地。



◆ 您也可以使用  设置自动保存的 PC 选择目的地。

4 按照屏幕指示进行操作。

- ◆ 传送过程中，请勿关闭照相机，也不要取出照相机电池或存储卡。
- ◆ 照相机将在上传完成后不久自动关闭。

在计算机上查看照片

附带的软件可用于复制照片至计算机，您可在计算机上存储、查看、整理和打印照片。在进行操作前，请先按照以下所述安装该软件。**切勿在安装完成前将照相机连接至计算机。**

Windows：安装 MyFinePix Studio

1 确认您的计算机满足下列系统要求：

	Windows 8.1/Windows 8/Windows 7 (Service Pack 1) /Windows Vista (Service Pack 2) ¹
CPU	至少 3GHz Pentium 4 (至少 2.4GHz Core 2 Duo ²)
RAM	1 GB 或以上
剩余磁盘空间	2GB 或以上
GPU	支持 DirectX 9 或更新版本 (推荐)
Video	1024 × 768 像素或以上，至少 24 位色彩
其他	<ul style="list-style-type: none">• 推荐使用内置 USB 端口。其他 USB 端口的操作不能够保证。• 上传图像或使用 Map Viewer 时需要 .NET Framework 3.5 Service Pack 1。• 安装 .NET Framework (若需要)、使用自动更新功能以及执行在线或通过电子邮件共享照片等任务时，需要网络连接 (推荐宽带)。

1 不支持 Windows 的其他版本。仅支持预安装的操作系统；家庭组装机或从 Windows 较早版本升级的计算机的操作不能够保证。

2 当显示 HD 动画时推荐使用。

2 启动计算机。继续操作前，请以系统管理员帐号登录。

3 退出可能正在运行的其他应用程序，并将安装光盘插入 CD-ROM 驱动器。

● Windows 8.1/Windows 8/Windows 7/Windows Vista

若显示自动播放对话框，请单击 **SETUP.EXE**。屏幕中将显示“用户帐户控制”对话框；请单击 **是**（Windows 8.1/Windows 8/Windows 7）或 **允许**（Windows Vista）。

安装程序将自动启动；单击 **Install MyFinePix Studio**（**安装 MyFinePix Studio**）并按照屏幕指示安装 MyFinePix Studio 和 RAW FILE CONVERTER。

● 若安装程序未自动启动

若安装程序未自动启动，请执行下列步骤。

- **Windows 8.1/Windows 8**：从启动屏幕中选择 **桌面**，然后在桌面任务栏中选择 **文件资源管理器** 并在导航面板中选择 **PC** 或 **计算机**。双击包含安装光盘的驱动并按照屏幕指示进行操作。
- **Windows 的其他版本**：从 **开始** 菜单中选择 **计算机**，双击 **FINEPIX** 光盘图标打开 FINEPIX 光盘窗口，然后双击 **setup** 或 **SETUP.EXE**。

4 若出现提醒您安装 Windows Media Player 或 DirectX 的提示，请按照屏幕指示完成安装。

5 安装完成时从 CD-ROM 驱动器中取出安装光盘。请将安装光盘存放在干燥且无阳光照射的地方，以便在今后需要重新安装软件时使用。

安装至此完成。请继续“连接照相机”（📖 100）操作。

Macintosh: 安装 RAW FILE CONVERTER

RAW FILE CONVERTER 可用于查看您计算机中的 RAW 图像。

1 确认您的计算机满足下列系统要求：

CPU	Intel (Core 2 Duo 或以上)
OS	Mac OS X 10.6.8-10.10 版的预安装版本 (有关详情, 请访问 http://www.fujifilm.com/support/digital_cameras/compatibility/)。
RAM	1 GB 或以上
剩余磁盘空间	安装 RAW FILE CONVERTER 时至少需要 200 MB, 运行时则需要 400 MB
Video	1024 × 768 像素或以上, 至少 24 位色彩

2 启动计算机并退出可能正在运行的其他应用程序后, 将安装光盘插入 CD-ROM 驱动器, 然后双击 **SILKYRFXCEXInstaller**。

3 出现提示时, 输入管理员名称和密码并单击 **好**, 然后按照屏幕中的指示安装。安装完成时, 单击 **退出** 结束安装程序。

4 从 CD-ROM 驱动器中取出安装光盘。请注意, 若 Safari 正在运行, 您可能无法取出光盘; 如有需要, 请在取出光盘前退出 Safari。请将安装光盘存放在干燥且无阳光照射的地方, 以便在今后需要重新安装软件时使用。

安装至此完成。请继续“连接照相机”（📖 100）操作。

Macintosh: 导入照片

使用“图像捕捉”或其他标准 Mac OS 应用程序可导入静态图像和动画。

连接照相机

1 找出包含您想要复制到计算机的照片的存储卡，并将其插入照相机（ 13）。

◆ 首次启动软件时，Windows 用户可能需要 Windows 光盘。

① 传送过程中断电可能导致丢失数据或损坏存储卡。请在连接照相机前插入新电池或充满电的电池。

2 关闭照相机并如图所示连接 USB 线（由第三方供应商另售），确定接头完全插好。请将照相机直接连接至计算机，勿使用 USB 集线器或键盘。

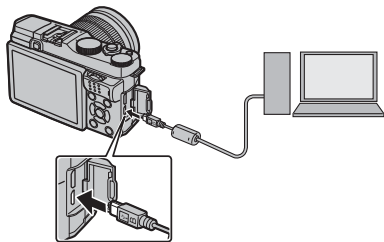

① USB 线不得超过 1.5 m 长且必须适合进行数据传输。

3 开启照相机。

4 在 MyFinePix Studio 中上传照片并按照屏幕上的指示将照片复制到计算机。若要退出而不复制照片，请单击 **取消**。

若要获取有关使用附带软件的详细信息，请启动应用程序并从 **帮助** 菜单中选择相应的选项。

- ① 若插入的存储卡包含大量图像，软件启动可能会延迟且您可能无法导入或保存图像。请使用存储卡读卡器传送照片。
- ① 关闭照相机或断开 USB 线的连接前，请确认计算机未显示信息提示您正在进行复制，并确认指示灯已熄灭（若复制的图像张数非常多，计算机显示屏上的提示信息消失后指示灯可能仍保持点亮）。否则，可能导致数据丢失或者损坏存储卡。
- ① 插入或取出存储卡前，请先断开照相机的连接。
- ① 某些情况下，可能无法使用访问独立计算机上照片的方法来访问通过附带软件保存至网络服务器的照片。
- ① 使用需要网络连接的服务时，用户将承担来自电话公司或互联网服务提供商的所有相关费用。

●● 断开照相机的连接

确认指示灯已熄灭后，关闭照相机并断开 USB 线的连接。

●● 卸载附带软件

请仅在不再需要时或开始重新安装前卸载附带软件。退出该软件并断开照相机的连接后，从“应用程序”将“RAW FILE CONVERTER EX 2.0 powered by SILKYPIX”文件夹拖拽至废纸篓并在 **Finder** 菜单中选择 **清空废纸篓** (Macintosh)，或者打开控制面板并使用“程序和功能” (Windows) 即可卸载 MyFinePix Studio。在 Windows 环境下，可能显示一个或多个确认对话框，请在单击 **确定** 前仔细阅读其内容。

通过 USB 打印照片

若打印机支持 PictBridge，照相机可直接连接至打印机，且照片无需先复制到计算机即可进行打印。请注意，根据打印机的不同，其可能不支持下述的某些功能。



连接照相机

- 1 如图所示连接 USB 线（由第三方供应商另售）并开启打印机。

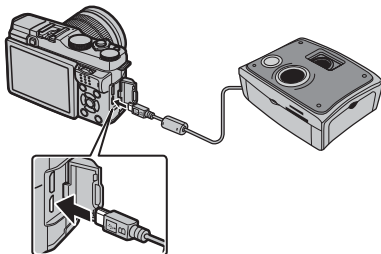

- ① USB 线不得超过 1.5m 长且必须适合进行数据传输。

- 2 开启照相机。显示屏中将显示  USB，随后将出现右下图所示的 PictBridge 显示。

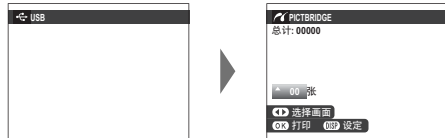

- ◆ 您可从已在照相机中格式化的存储卡打印照片。
- ◆ 纸张尺寸、打印质量和边框可使用打印机进行选择。

打印所选照片

1 按下选择器左方或右方显示您所需打印的照片。



◆ 若要打印一份当前照片，请直接进入步骤 3。

2 按下选择器上方或下方选择打印份数（最多 99 份）。重复步骤 1-2 可选择其他照片。



3 按下 **MENU/OK** 显示确认对话框。

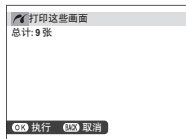

4 按下 **MENU/OK** 开始打印。



打印拍摄日期

若要在照片上打印拍摄日期，请在 PictBridge 显示中按下 **DISP/BACK**，然后选择 **打印日期** （若无需在照片上打印拍摄日期，请选择 **不打印日期**）。为确保日期正确，请在拍摄前设定照相机时钟。某些打印机不支持日期打印。有关详情，请参阅打印机使用手册。

打印 DPOF 打印预约

若要打印使用回放菜单中  打印预约 (DPOF) (图 82) 创建的打印预约, 请执行下列操作:

1 在 PictBridge 显示中, 按下 **DISP/BACK** 打开 PictBridge 菜单。



2 按下选择器上方或下方高亮显示  DPOF。



3 按下 **MENU/OK** 显示确认对话框。



4 按下 **MENU/OK** 开始打印。



打印期间

在打印过程中, 如右图所示的信息将显示在屏幕中。按下 **DISP/BACK** 可在打印完所有照片前取消打印 (根据打印机的不同, 打印可能可以在打印完当前照片之前终止)。

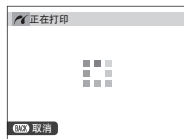

若打印中断, 请关闭照相机, 然后重新开启。

断开照相机的连接

请确认以上信息未显示在屏幕中, 再关闭照相机, 然后断开 USB 线的连接。

创建 DPOF 打印预约

回放菜单中的 **打印预约 (DPOF)** 选项可用来为 PictBridge 兼容的打印机或支持 DPOF 的设备创建数码“打印预约”。

DPOF

DPOF (数码打印预约格式) 是使照片可从存储卡中存储的“打印预约”进行打印的标准。打印预约中的信息包括要打印的照片以及每张照片的打印份数。



■ 显示日期 / 关闭日期

若要修改 DPOF 打印预约，请选择回放菜单中的 **打印预约 (DPOF)**，并按下选择器上方或下方高亮显示 **显示日期** 或 **关闭日期**。



显示日期 ：在照片上打印拍摄日期。

关闭日期：不在照片上打印拍摄日期。

请按下 **MENU/OK** 并执行下列步骤。

- 1 按下选择器左方或右方显示您希望在打印预约中包含或从中删除的照片。
- 2 按下选择器上方或下方选择打印份数 (最多 99 份)。若要从预约中删除照片，请按下选择器下方，直到打印份数为 0。

连接

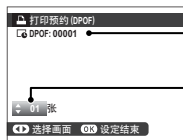

打印的总数量

打印份数

3 重复步骤 1-2 完成打印预约。设定完成时，按下 **MENU/OK** 保存打印预约，或按下 **DISP/BACK** 退出而不改变打印预约。



4 打印的总数量显示在屏幕中。按下 **MENU/OK** 退出。



当前打印预约中的照片在回放过程中用  图标标识。



■ 重设所有

若要取消当前打印预约，请在  打印预约 (DPOF) 中选择 **重设所有**。屏幕中将显示如右图所示的确认对话框；按下 **MENU/OK** 可从预约中删除所有照片。



- ◆ 打印预约最多可包含 999 张照片。
- ◆ 若插入了一张包含其他照相机所创建打印预约的存储卡，屏幕中将显示如右图所示的信息。按下 **MENU/OK** 可取消打印预约；新的打印预约必须按照上文所述来创建。

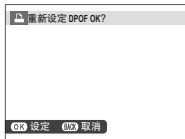

instax SHARE 打印机

在 instax SHARE 打印机上打印数码照相机上的照片。

建立连接

在照相机设置菜单中选择 **instax 打印机连接设定** 并输入 instax SHARE 打印机名称 (SSID) 和密码。

● 打印机名称 (SSID) 和密码

打印机名称 (SSID) 可在打印机底部查看；默认密码为“1111”。如果您已选择其他密码以从智能手机进行打印，请输入该密码。

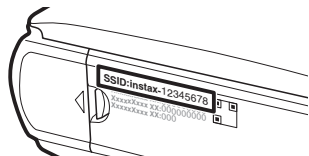

打印照片

1 开启打印机。



2 在照相机回放菜单中选择 **instax 打印机打印**。照相机将连接至打印机。



◆ 若要打印连拍序列中的一幅画面，请先显示该画面，再选择 **instax 打印机打印**。

3 使用选择器显示您想打印的照片，然后按下 **MENU/OK**。



- ◆ 使用其他照相机拍摄的照片无法打印。
- ◆ 打印区域小于 LCD 显示屏中的可视区域。

4 照片将发送至打印机，打印开始。



在电视机上查看照片

若要为多人回放照片，请使用 HDMI 线（由第三方供应商另售）将照相机连接至电视机（请注意，电视机仅可用于回放，不可用于拍摄）。

- 1 关闭照相机。
- 2 如下图所示连接该线。

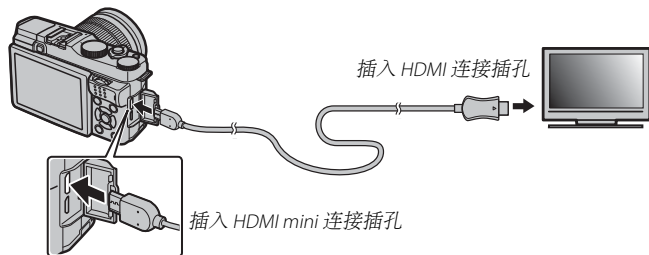

- ① 请使用不超过 1.5 m 长的 HDMI 线。
- ◆ 请确保将插头完全插入。
- 3 将电视机调至 HDMI 输入频道。有关详情，请参阅电视机附带的资料。
- 4 开启照相机并按下 **▶** 按钮。照相机显示屏关闭且电视机上将回放照片和动画。请注意，照相机音量控制按钮对电视机上播放的声音没有影响；请使用电视机音量控制按钮调整音量。
 - ◆ 连接了 HDMI 线时不能使用 USB 线。
 - ◆ 某些电视机在动画回放开始时可能会短暂黑屏。

选购配件

本照相机支持 FUJIFILM 和其他生产商提供的大量配件。

FUJIFILM 的配件

下列选购配件可由 FUJIFILM 提供。有关您所在地可用配件的最新信息，请咨询当地 FUJIFILM 代表或访问 http://www.fujifilm.com/products/digital_cameras/index.html。

可充电锂电池

NP-W126：您可根据需要购买其他 NP-W126 大容量可充电电池。



电池充电器

BC-W126：您可根据需要购买备用电池充电器。环境温度为 +20°C 时，使用 BC-W126 将一块 NP-W126 电池充满电大约需要 150 分钟。

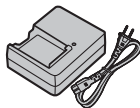

交流电源适配器

AC-9V（需要 CP-W126 直流电源接头）：适用于长时间拍摄和回放或者复制照片至计算机时。

直流电源接头

CP-W126：用于将 AC-9V 连接至相机。

遥控快门装置

RR-90：可用于减少照相机晃动或在定时曝光时保持快门开启。

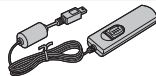

富士龙镜头

XF 系列镜头：专用于 FUJIFILM X 卡口的可更换镜头。



XC 系列镜头：专用于 FUJIFILM X 卡口的可更换镜头。



热靴卡口闪光灯组件

EF-20: 该热靴式闪光灯组件（由 2 节 AA 电池供电）的闪光指数为 20（ISO 100, m），且支持 TTL 闪光控制。闪光灯头可向上旋转 90° 以进行反射式闪光。



EF-42: 该热靴式闪光灯组件（由 4 节 AA 电池供电）的闪光指数为 42（ISO 100, m），且支持 TTL 闪光控制以及 24-105mm（35mm 格式相当值）范围内的自动电动变焦。闪光灯头可向上旋转 90°、向左旋转 180°、向右旋转 120° 以进行反射式闪光。



EF-X20: 该热靴式闪光灯组件的闪光指数为 20（ISO 100, m）。



instax SHARE 打印机

SP-1: 通过无线局域网连接以在 instax 胶片上打印照片。

转接环

FUJIFILM M MOUNT ADAPTER: 使照相机可与多种 M 卡口镜头一起使用。

宏延长管

MCEX-11/16: 安装在照相机和镜头之间以高还原率进行拍摄。

保护滤镜

PRF-39/PRF-49S/PRF-52/PRF-58/PRF-62: 用于保护镜头。

手柄

HG-XM1: 具备改良后的手柄。

皮套

BLC-XM1: 该皮套由真皮制成且配备了相同材质的肩带。即使照相机装于皮套，您也可拍摄照片并插入或取出电池和存储卡。

连接照相机至其他设备

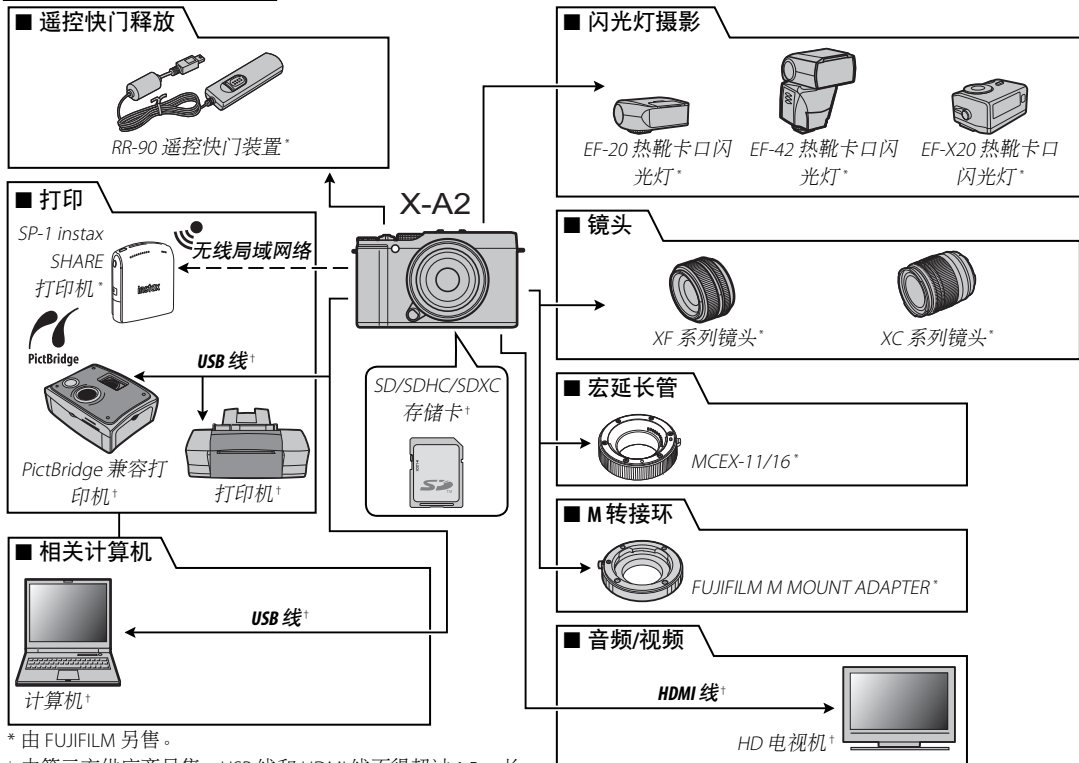

* 由 FUJIFILM 另售。

† 由第三方供应商另售。USB 线和 HDMI 线不得超过 1.5m 长。

保养您的照相机

为确保您可以持久享用本产品，请遵循以下注意事项。

存放和使用

如果准备长期不使用照相机，请将电池和存储卡取出。请勿在下列场所存放或使用本照相机：

- 有雨、水蒸气或烟雾的地方
- 非常潮湿或灰尘弥漫之处
- 阳光直射或极端高温之处，如晴天封闭的车内
- 极其寒冷的地方
- 可能受到强烈震动的位置
- 可能受到强大磁场影响的位置，如广播天线、电线、雷达发射器、发动机、变压器或磁铁附近
- 长期接触挥发性化学药品（如杀虫剂）的场所
- 橡胶或聚乙烯基制品旁

■ 进水和进沙注意事项

照相机进水或进沙也可能会损坏照相机及其内部电路和结构。在沙滩或海滨使用照相机时，注意不要让照相机沾上水或沙子。请勿将照相机放在潮湿的地方。

■ 冷凝注意事项

温度突然升高时，比如在寒冷天进入有暖气的大楼可能会造成照相机内部凝结水汽。此时应关闭照相机，等1小时后再将其开启。若存储卡上凝结水汽，请取出存储卡并待水汽消散后再使用。

旅行

请将照相机放置在随身携带的行李中。托运的行李可能会受到强烈震动，导致照相机损坏。

清洁图像传感器

多张照片在相同的位置出现斑点或污点表明照相机图像传感器上可能存在灰尘。使用设置菜单中的 **传感器清洁** 选项 (87) 可清洁传感器；如果仍有问题，您可如下文所述手动清洁传感器。请注意，清洁过程中若图像传感器被损坏，维修或更换时需收费。

1 使用吹气球（而不是刷子）清除传感器上的灰尘。

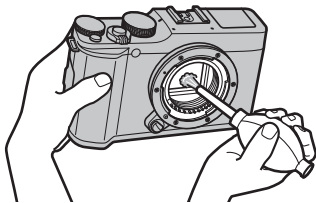

① 请勿使用刷子或吹风刷，否则可能会损坏传感器。







2 检查灰尘是否成功清除。

◆ 必要时可重复步骤 1 和 2。



3 重新盖上机身盖或装上镜头。

问题与解决方法











■ 电源和电池

问题	解决方法
照相机无法开启。	<ul style="list-style-type: none">• 电池电量已耗尽：将电池充电 (🔋 12) 或插入充满电的备用电池 (🔋 13)。• 电池未正确插入：按照正确方向重新插入电池 (🔋 13)。• 电池盒盖未关好：关好电池盒盖 (🔋 14)。
显示屏无法开启。	若在照相机关闭后迅速开启照相机，显示屏可能不会开启。请半按快门按钮激活显示屏。
电池电量迅速耗尽。	<ul style="list-style-type: none">• 电池过冷：将电池放在衣袋中或其他温暖的地方以使其回暖，然后在即将拍摄前将电池重新插入照相机。• 电池端子上有脏物：用柔软的干布清洁电池端子。•  屏幕设置 > 显示屏晴天模式 被选为 开：选择 关 以节省电池电量 (🔋 85)•  对焦模式 被选为  连续 或  追踪：选择  区域 模式 (🔋 50)。• 拍摄模式被选为 ：选择其他拍摄模式以节省电池电量 (🔋 35)。• 电池已经过无数次充电：电池已达最终的充电寿命。请购买新电池。
照相机突然关闭。	电池电量已耗尽：将电池充电 (🔋 12) 或插入充满电的备用电池 (🔋 13)。
充电无法开始。	按照正确方向重新插入电池并确认充电器插头已插入 (🔋 12)。
充电缓慢。	在室温下为电池充电 (🔋 v)。
充电指示灯闪烁，但电池未充电。	<ul style="list-style-type: none">• 电池端子上有脏物：用柔软的干布清洁电池端子。• 电池已经过无数次充电：电池已达最终的充电寿命。请购买新电池。如果电池仍然无法充电，请与 FUJIFILM 销售代理商联系。

■ 菜单和显示







问题	解决方法
显示的语言不是中文简。	将  言語/LANG, 选为 中文简 ( 84) 。

■ 拍摄







问题	解决方法
按下快门按钮时未拍摄照片。	<ul style="list-style-type: none"> • 存储卡已满：插入一张新的存储卡或删除照片 ( 13、26) 。 • 存储卡没有格式化：格式化存储卡 ( 89) 。 • 存储卡接触面有脏物：用柔软的干布清洁存储卡的接触面。 • 存储卡已损坏：插入一张新的存储卡 ( 13) 。 • 电池电量已耗尽：将电池充电 ( 12) 或插入充满电的备用电池 ( 13) 。 • 照相机已自动关闭：开启照相机 ( 17) 。
半按快门按钮时，显示屏中出现斑点（“噪点”）。	拍摄对象光线不足且光圈缩小时会提高增益补偿以辅助构图，这将可能导致图像在显示屏中进行预览时出现很明显的斑点。使用本照相机拍摄的图像不会受到影响。
照相机无法对焦。	拍摄对象不适合使用自动对焦：使用对焦锁定 ( 54) 或手动对焦 ( 50、51) 。
无法使用智能脸部优先。	智能脸部优先在当前拍摄模式下不可用：选择其他拍摄模式 ( 34、132) 。
未检测到脸部。	<ul style="list-style-type: none"> • 拍摄对象的脸部被太阳镜、帽子、长发或其他物体遮挡：移开障碍物。 • 拍摄对象的脸部仅占画面的小部分区域：改变构图以使拍摄对象的脸部占画面的大部分区域 ( 54) 。 • 拍摄对象的头部倾斜或平仰：让拍摄对象摆正头部。 • 照相机倾斜：使照相机保持水平位置 ( 22) 。 • 拍摄对象脸部光线不足：在明亮光线下进行拍摄。











问题	解决方法
选错了拍摄对象。	所选拍摄对象比主要拍摄对象距离画面中心更近。请重新构图或者关闭脸部优先并使用对焦锁定构图 (图 54) 。
闪光灯不闪光。	<ul style="list-style-type: none"> • 当前设定下无法使用闪光灯：查看适用于闪光灯的设定列表 (图 135) 。 • 闪光灯已降下：升起闪光灯 (图 27) 。 • 电池电量已耗尽：将电池充电 (图 12) 或插入充满电的备用电池 (图 13) 。 • 照相机处于包围或连拍模式：选择单幅画面模式 (图 59) 。 • 照相机处于礼仪模式：关闭礼仪模式 (图 4) 。
无法使用某些闪光灯模式。	照相机处于礼仪模式。关闭礼仪模式 (图 4) 。
闪光灯无法完全照亮拍摄对象。	<ul style="list-style-type: none"> • 拍摄对象不在闪光范围内：将拍摄对象置于闪光范围内 (图 128) 。 • 闪光灯窗口被遮挡：正确持拿照相机 (图 22) 。 • 快门速度高于 $\frac{1}{180}$ 秒：选择较低的快门速度 (图 28、42、44) 。
照片模糊。	<ul style="list-style-type: none"> • 镜头太脏：清洁镜头 (图 xi) 。 • 镜头被遮挡：让遮挡物远离镜头。 • !AF 在拍摄过程中出现且对焦框显示为红色：在拍摄前检查对焦 (图 22) 。 • ! 在拍摄照片时显示：使用闪光灯或将照相机固定在三脚架上 (图 121) 。
照片上有斑点。	<ul style="list-style-type: none"> • 快门速度低且周围温度高：这属于正常现象而并非故障。 • 在高温环境中持续使用了照相机或屏幕上显示温度警告：关闭照相机并待其降温。
动画中录入照相机声音。	<ul style="list-style-type: none"> • 动态影像设置 > 对焦模式 被选为 回连续：选择 回中心 (图 76) 。 • 拍摄过程中调整了变焦：切勿在拍摄过程中调整变焦。 • 智能脸部优先开启：关闭智能脸部优先 (图 75) 。

■ 回放

问题	解决方法
照片上有颗粒。	照片由其他品牌或型号的照相机所拍摄。
无法进行回放变焦。	照片由  调整尺寸 所创建，或由其他品牌或型号的照相机所拍摄。
动画回放中没有声音。	<ul style="list-style-type: none"> • 回放音量过低：调整回放音量（ 85）。 • 麦克风被挡住：录制过程中正确持拿照相机（ 2、31）。 • 扬声器被挡住：回放过程中正确持拿照相机（ 2、32）。 • 照相机处于礼仪模式：关闭礼仪模式（ 4）。
所选照片没有删除。	选来删除的一些照片被保护。请使用最初设定保护的设解除保护（  79）。
文件编号意外重设。	照相机处于开启状态时，打开了电池盒盖。打开电池盒盖前，请先关闭照相机（  13、17）。





■ 连接/其他

问题	解决方法
连接智能手机或上传照片至智能手机的问题。	<ul style="list-style-type: none"> • 智能手机距离太远：将设备移近些。 • 附近的设备产生无线电干扰：将照相机和智能手机远离微波炉或无绳电话。
无法上传图像。	<ul style="list-style-type: none"> • 智能手机已连接至其他设备：智能手机和照相机一次只能连接一个设备。中断连接并重试。 • 附近有多个智能手机：尝试重新连接。多个智能手机的存在可能会导致连接困难。 • 当前图像是一个动画或是由其他设备所创建，无法上传至智能手机。
智能手机不显示照片。	将  无线设置 > 调手机  图尺寸 选为 开 。选择 关 将增加较大图像的上传时间；此外，某些手机可能不会显示超过特定尺寸的图像。
没有照片或声音。	<ul style="list-style-type: none"> • 照相机未正确连接：正确连接照相机（ 109）。请注意，一旦连接好照相机，照片将显示在电视机而不是照相机显示屏上。 • 电视机输入选项被设为“TV”：将输入选项设为“HDMI”。 • 电视机的音量太低：使用电视机上的控制按钮调整音量。
计算机无法识别照相机。	确保正确连接照相机和计算机（  100）。
无法传送 RAW 或 JPEG 文件到计算机。	使用随附软件传送照片（  97）。
无法打印照片。	<ul style="list-style-type: none"> • 照相机未正确连接：正确连接照相机（ 102）。 • 打印机关闭：开启打印机。





问题	解决方法
仅打印一份/日期未打印。	打印机不兼容 PictBridge。
照相机未作出反应。	<ul style="list-style-type: none">• 照相机暂时出现故障：取出电池后将其重新插入（ 13、15）。• 电池电量已耗尽：将电池充电（ 12）或插入充满电的备用电池（ 13）。• 照相机被连接至无线网络：终止连接。
照相机无法正常工作。	取出电池后将其重新插入（  13、15）。如果仍有问题，请与 FUJIFILM 销售代理商联系。
没有声音。	关闭礼仪模式（  4）。
色相或显示的内容意外更改。	将  屏幕设置 > 显示屏晴天模式 选为 关（  85）。
时间及日期印章	<ul style="list-style-type: none">• 时间及日期印章不正确：设定照相机时钟（ 18、84）。• 时间及日期印章出现在照片上：时间及日期印章无法删除。若要避免印章出现在新的照片上，请将  DATE 日期印章 选为 关（ 87）。

警告信息和显示

屏幕中将出现下列警告信息。

警告	说明
 (红色)	电池电量低。将电池充电 (图 12) 或插入充满电的备用电池 (图 13)。
 (闪烁红色)	电池电量已耗尽。将电池充电 (图 12) 或插入充满电的备用电池 (图 13)。
	快门速度低。照片可能会模糊；请使用闪光灯或三脚架。
!AF (显示为红色并出现红色对焦框)	照相机无法对焦。请尝试下列解决方法之一： <ul style="list-style-type: none">• 使用对焦锁定对焦于相同距离的其他拍摄对象，然后重新构图 (图 54)。
光圈或快门速度显示为红色	拍摄对象太亮或太暗，照片将会曝光过度或曝光不足。拍摄光线不足的拍摄对象时，使用闪光灯可获得更多光线 (图 27)。
对焦错误	照相机故障。关闭照相机电源再重新开启。如果仍然显示此信息，请与 FUJIFILM 销售代理商联系。
关闭电源再重新开启	
镜头控制错误	
镜头错误	关闭照相机，取下镜头并清洁安装表面，然后重新安装镜头并开启照相机。如果仍有问题，请与 FUJIFILM 销售代理商联系。
存储线路繁忙	没有正确地格式化存储卡。请使用照相机格式化存储卡 (图 89)。
卡未初始化	<ul style="list-style-type: none">• 存储卡没有格式化，或者存储卡已在计算机或其他设备上格式化：使用照相机设置菜单中的  格式化 选项 (图 89) 格式化存储卡。• 存储卡接触面需要清洁：用柔软的干布清洁存储卡的接触面。如果仍显示错误信息，请格式化存储卡 (图 89)。格式化后若仍显示此信息，请更换存储卡。• 照相机故障：与 FUJIFILM 销售代理商联系。
卡保护	存储卡被锁定。请解除该卡的锁定 (图 14)。

警告	说明
卡错误	<ul style="list-style-type: none"> • 存储卡未针对照相机使用进行格式化：格式化存储卡 (📖 89)。 • 存储卡接触面需要清洁或存储卡已损坏：用柔软的干布清洁存储卡的接触面。如果仍显示错误信息，请格式化存储卡 (📖 89)。格式化后若仍显示此信息，请更换存储卡。 • 不兼容的存储卡：使用兼容的存储卡 (📖 16)。 • 照相机故障：与 FUJIFILM 销售代理商联系。
📷 存储介质满	存储卡已满，无法记录照片。请删除照片 (📖 26) 或插入一张有更多剩余空间的存储卡 (📖 13)。
无卡	仅当插有存储卡时才可释放快门。请插入一张存储卡。
写错误	<ul style="list-style-type: none"> • 存储卡错误或连接错误：重新插入存储卡或将照相机关闭并重新开启。如果仍然显示此信息，请与 FUJIFILM 销售代理商联系。 • 没有足够的剩余存储空间记录其他照片：删除照片 (📖 26) 或插入一张有更多剩余空间的存储卡 (📖 13)。 • 存储卡没有格式化：格式化存储卡 (📖 89)。
读错误	<ul style="list-style-type: none"> • 文件已损坏或不是由本照相机所创建：该文件无法查看。 • 存储卡接触面需要清洁：用柔软的干布清洁存储卡的接触面。如果仍显示错误信息，请格式化存储卡 (📖 89)。格式化后若仍显示此信息，请更换存储卡。 • 照相机故障：与 FUJIFILM 销售代理商联系。
画面编号已满	照相机已用完画面编号 (当前画面编号为 999-9999)。请格式化存储卡并将 📷 画面计数规则 选为 清零。拍摄一张照片将画面编号重设为 100-0001，然后将 📷 画面计数规则 选为 连续 (📖 86)。
按住 DISP 按钮不放以解除礼仪模式	试图在照相机处于礼仪模式下时选择闪光灯模式或调整音量。在选择闪光灯模式或调整音量之前请先退出礼仪模式 (📖 4)。
拍摄画面过多	<ul style="list-style-type: none"> • 搜索到的结果超过 30000 个：选择所得结果少一些的搜索。 • 选用于删除的图像超过 999 张：少选一些图像。

警告	说明
画面保护	试图删除或旋转受保护照片。请取消保护并重试 (🔒 79)。
无法裁切	照片已损坏或不是由本照相机所创建。
 无法执行	红眼修正无法应用于使用其他设备创建的照片。
 无法执行	红眼修正无法应用于动画。
无法旋转	所选照片无法旋转。
 无法旋转	动画无法旋转。
DPOF 文件错误	当前存储卡上的 DPOF 打印预约包含 999 张以上的图像。请将照片复制到计算机中并创建一个新的打印预约。
无法设定 DPOF	该照片无法使用 DPOF 进行打印。
 无法设定 DPOF	无法使用 DPOF 打印动画。
通信错误	照片在打印或复制到计算机或其他设备过程中发生了连接错误。请确认该设备已开启且 USB 线已连接。
打印错误	打印机缺纸或墨，或者其他打印机错误。请检查打印机（有关详情，请参阅打印机使用手册）。如果要继续打印，请将打印机关闭并重新开启。
打印错误继续？	打印机缺纸或墨，或者其他打印机错误。请检查打印机（有关详情，请参阅打印机使用手册）。如果打印未自动恢复，请按 MENU/OK 恢复打印。
无法打印	试图打印动画，打印非本照相机创建的照片或非此打印机所支持格式的照片。动画、RAW 图像和某些由其他设备所创建的照片无法打印；如果照片是由本照相机所创建的静态照片，请参阅打印机使用手册以确认该打印机是否支持 JFIF-JPEG 或 Exif-JPEG 格式。若该打印机不支持这类格式，则无法打印此类照片。
	关闭照相机并待其降温。在该警告显示时所拍照片中斑点可能会增加。

附录

存储卡容量

下表列出了不同图像尺寸下的可拍摄时间或可拍摄照片数量。所有数据都是近似值；文件大小也因拍摄场景的不同而异，因此可保存文件数量将产生较大变化。可拍摄的图像数或剩余时间长度在相等比率下可能不会减少。

		容量	4 GB		8 GB	
			FINE	NORMAL	FINE	NORMAL
照片	3:2	600	960	1210	1910	
	RAW	150		310		
动画 ¹	1920×1080 30fps ²	13分钟		26分钟		
	1280×720 30fps ³	25分钟		51分钟		







1 请使用 CLASS 10 或以上的存储卡。

2 单个动画长度不能超过 14 分钟。

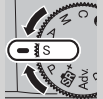
3 单个动画长度不能超过 27 分钟。

指令拨盘

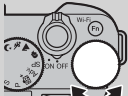
指令拨盘所执行的功能变化如下。

		模式				
						
		P (程序自动曝光; 41)	S (快门优先 AE; 42)	A (光圈优先 AE; 43)	M (手动; 44)	回放 (23)
		镜头				
		光圈环	光圈			
 <p>主指令拨盘</p>	是	A 其他	曝光补偿		快门速度	前进画面
	否	—				
 <p>副指令拨盘</p>	是	A 其他	程序切换	快门速度	光圈	回放变焦/缩略图回放
	否	—			— ²	
				光圈		

1 若镜头配备了光圈模式切换器，请选择 。

2 请使用光圈环调整光圈。

链接

有关 FUJIFILM 数码照相机的详细信息，请访问以下网站。

FUJIFILM X-A2 产品信息

选购配件和支持信息可在以下网站查找。



免费 FUJIFILM 应用程序

FUJIFILM 应用程序可让您在智能手机、平板设备和计算机上更尽情地欣赏照片。

<http://fujifilm-dsc.com/>



有关最新版本的 MyFinePix Studio，请访问：

<http://fujifilm-dsc.com/mfs/>



有关最新版本的 RAW FILE CONVERTER，请访问：









<http://fujifilm-dsc.com/rfc/>



技术规格

系统	
型号	FUJIFILM X-A2 数码照相机
有效像素	1630 万
图像传感器	23.6mm × 15.6mm (APS-C 格式), CMOS (互补性金属氧化物半导体器件) 正方像素图像传感器, 并带主色彩滤镜
存储介质	推荐使用 FUJIFILM SD/SDHC/SDXC 存储卡
文件系统	遵循照相机文件系统设计规则 (DCF)、Exif 2.3 以及数码打印预约格式 (DPOF)
文件格式	• 静态照片: Exif 2.3 JPEG (压缩); RAW (原始 RAF 格式, 需要特定软件); RAW+JPG 可用 • 动画: 遵循 H.264 并带使用线性 PCM 压缩的立体声 (MOV)
图像尺寸	• L 3:2 : 4896 × 3264 • L 16:9 : 4896 × 2760 • L 1:1 : 3264 × 3264 • M 3:2 : 3456 × 2304 • M 16:9 : 3456 × 1944 • M 1:1 : 2304 × 2304 • S 3:2 : 2496 × 1664 • S 16:9 : 2496 × 1408 • S 1:1 : 1664 × 1664
镜头卡口	FUJIFILM X 卡口
感光度	标准输出感光度相当于 ISO 200-6400 (以 1/3EV 为步长); 自动; 扩展输出感光度相当于 ISO 100、12800 或 25600
测光	256 区 TTL 测光; 多重、点、平均
曝光控制	程序自动曝光 (带程序切换)、快门优先 AE、光圈优先 AE 及手动曝光
曝光补偿	-2EV 至 +2EV; 以 1/3EV 为步长
快门速度 (机械快门)	• P 模式 : 1/4 秒至 1/4000 秒 • T 门 : 30 秒至 1 秒 • B 门 : 最长 60 分钟 • 所有其他模式 : 30 秒至 1/4000 秒

系统

连拍	模式	画面速率 (fps)	每次连拍的张数	包围
		5.6	最多约 30 张 (请使用 CLASS10 或以上的存储卡)	—
		3.0	最多约 50 张 (请使用 CLASS10 或以上的存储卡)	—
		—	3	曝光 (正常、过度、不足)
		—		ISO
		—		胶片模拟 (S10、V、S、C2、B 及 SPAN 中的三个)
	—	动态范围 (R100 100%、R200 200%、R400 400%)		
对焦	<ul style="list-style-type: none"> · 模式：单次或连续自动对焦、通过对焦环进行的手动对焦 · 对焦区域选择：手动对焦，多重、可进行对焦区域大小选择的区域 (7 × 7 = 49 个区域可用)，连拍，拍摄对象追踪 · 自动对焦系统：带 AF 辅助灯的对比检测 TTL 自动对焦 			
白平衡	自动、直射阳光、阴天、日光荧光灯、暖白荧光灯、冷白荧光灯、白炽灯、自定义			
自拍	关、2 秒、10 秒			
闪光灯	<ul style="list-style-type: none"> · 类型：手动弹出式闪光灯组件 · 闪光指数：约为 7 (ISO 200, m) 			
模式	自动、强制闪光、强制不闪光、慢同步、后帘同步、命令 (红眼修正关)；自动+红眼修正、强制闪光+红眼修正、强制不闪光、慢同步+红眼修正、后帘同步+红眼修正、命令 (红眼修正开)			
热靴	配件热靴带 TTL 接口			
LCD 显示屏	3.0 英寸，920000 点彩色 LCD 显示屏；视野率约 100%			
动画	<ul style="list-style-type: none"> ·  1920 × 1080 30 fps：画面大小 1920 × 1080 (1080p)；30 fps；立体声；最大长度为 14 分钟 ·  1280 × 720 30 fps：画面大小 1280 × 720 (720p)；30 fps；立体声；最大长度为 27 分钟 			

输入/输出端口

HDMI 输出 HDMI mini 连接插孔

数码输入/输出 USB 2.0 高速

电源/其他

电源 NP-W126 可充电电池

电池寿命（使用充满电的电池和 XF

35 mm f/1.4 R 镜头大
约可拍摄的张数）

电池类型	可拍摄张数（近似值）
NP-W126（照相机附带的电池类型）	410

CIPA 标准，使用照相机附带的电池和 SD 存储卡所测量。

注解：使用电池时的可拍摄张数随电池电量的多少而变化，并且在低温环境下有所下降。

照相机尺寸

(W × H × D)

116.9mm × 66.5mm × 40.4mm（32.1mm 不包括突起部分，测量于最薄部位）

照相机重量

约 300g，不包括电池、配件和存储卡

拍摄重量

约 350g，包括电池和存储卡

使用条件

- 温度：0°C 至 +40°C
- 湿度：10%-80%（无冷凝）

无线传输器

标准

IEEE 802.11b/g/n（标准无线协议）

操作频率

- 美国、加拿大、台湾：2412 MHz-2462 MHz（11 频道）
- 其他国家或地区：2412 MHz-2472 MHz（13 频道）

访问协议

基础结构模式

NP-W126 可充电电池	
额定电压	7.2V 直流电
额定容量	1260mAh
操作温度	0°C 至 +40°C
体积 (W × H × D)	36.4 mm × 47.1 mm × 15.7 mm
重量	约 47g
BC-W126 电池充电器	
额定输入	100V–240V 交流电, 50/60Hz
输入容量	13-21VA
额定输出	8.4V 直流电, 0.6A
支持的电池	NP-W126 可充电电池
充电时间	约 150 分钟 (+20°C 的环境温度下)
操作温度	5°C 至 +40°C
体积 (W × H × D)	65 mm × 91.5 mm × 28 mm, 不包括突起部分
重量	约 77g, 不包括电池

重量和体积根据出售国或销售地的不同而异。标签、菜单及其他显示可能与照相机实际显示不同。

■ 声明



























- 技术规格如有变动，恕不另行通知；有关最新信息，请访问 http://www.fujifilm.com/products/digital_cameras/index.html。FUJIFILM 公司对于本手册中可能存在的错误所导致的损害不承担任何责任。
- 尽管 LCD 显示屏是使用高精密技术制造的，但有时在显示屏上（特别是文本附近）也会出现小亮点或颜色异常现象。这是此类 LCD 屏幕的正常现象而并非故障；由本照相机记录的图像不会受到影响。
- 当遇到强烈无线电干扰（如电磁场、静电或线路噪音）时，数码照相机可能出现操作故障。
- 由于所用镜头的特点，所拍图像的边缘可能有些扭曲。这属于正常现象。

有关照相机设定限制的信息

下表列出了每种拍摄模式下的可用选项。

	SR+	Adv.		P	S	A	M					SP											
对焦框选择		<input checked="" type="checkbox"/>	<input checked="" type="checkbox"/>	<input checked="" type="checkbox"/>	<input checked="" type="checkbox"/>	<input checked="" type="checkbox"/>	<input checked="" type="checkbox"/>																
WB				<input checked="" type="checkbox"/>	<input checked="" type="checkbox"/>	<input checked="" type="checkbox"/>	<input checked="" type="checkbox"/>																
		<input checked="" type="checkbox"/>		<input checked="" type="checkbox"/>	<input checked="" type="checkbox"/>	<input checked="" type="checkbox"/>	<input checked="" type="checkbox"/>	<input checked="" type="checkbox"/>	<input checked="" type="checkbox"/>	<input checked="" type="checkbox"/>	<input checked="" type="checkbox"/>	<input checked="" type="checkbox"/>	<input checked="" type="checkbox"/>		<input checked="" type="checkbox"/>	<input checked="" type="checkbox"/>	<input checked="" type="checkbox"/>	<input checked="" type="checkbox"/>	<input checked="" type="checkbox"/>	<input checked="" type="checkbox"/>	<input checked="" type="checkbox"/>	<input checked="" type="checkbox"/>	
		<input checked="" type="checkbox"/>		<input checked="" type="checkbox"/>	<input checked="" type="checkbox"/>	<input checked="" type="checkbox"/>	<input checked="" type="checkbox"/>	<input checked="" type="checkbox"/>	<input checked="" type="checkbox"/>	<input checked="" type="checkbox"/>	<input checked="" type="checkbox"/>	<input checked="" type="checkbox"/>	<input checked="" type="checkbox"/>		<input checked="" type="checkbox"/>	<input checked="" type="checkbox"/>	<input checked="" type="checkbox"/>	<input checked="" type="checkbox"/>	<input checked="" type="checkbox"/>	<input checked="" type="checkbox"/>	<input checked="" type="checkbox"/>	<input checked="" type="checkbox"/>	
				<input checked="" type="checkbox"/>	<input checked="" type="checkbox"/>	<input checked="" type="checkbox"/>	<input checked="" type="checkbox"/>																
				<input checked="" type="checkbox"/>	<input checked="" type="checkbox"/>	<input checked="" type="checkbox"/>	<input checked="" type="checkbox"/>																
				<input checked="" type="checkbox"/>	<input checked="" type="checkbox"/>	<input checked="" type="checkbox"/>	<input checked="" type="checkbox"/>																

		SR+	Adv.				M	☺	▲	🏃	☾	SP												
			Adv	📷	P	S						A	☺	☺	☺	☺	☺	☺	☺	☺	☺	☺	☺	☺
ISO	自动	✓ ³	✓	✓	✓	✓	✓	✓ ³	✓ ³	✓ ³	✓ ³	✓ ³	✓ ³	✓ ³	✓ ³	✓ ³	✓ ³	✓ ³	✓ ³	✓ ³	✓ ³	✓ ³	✓ ³	
	H (25600)				✓	✓	✓																	
	H (12800)				✓	✓	✓																	
	6400			✓	✓	✓	✓																	
	5000			✓	✓	✓	✓																	
	4000			✓	✓	✓	✓																	
	3200			✓	✓	✓	✓																	
	2500			✓	✓	✓	✓																	
	2000			✓	✓	✓	✓																	
	1600			✓	✓	✓	✓																	
	1250			✓	✓	✓	✓																	
	1000			✓	✓	✓	✓																	
	800		✓	✓	✓	✓	✓																	
	640		✓	✓	✓	✓	✓																	
	500		✓	✓	✓	✓	✓																	
	400		✓	✓	✓	✓	✓																	
	320		✓	✓	✓	✓	✓																	
250		✓	✓	✓	✓	✓																		
200		✓	✓	✓	✓	✓																		
L (100)					✓	✓	✓																	
€	L	✓	✓	✓	✓	✓	✓	✓	✓	✓	✓	✓	✓	✓	✓	✓	✓	✓	✓	✓	✓	✓	✓	
	M	✓	✓	✓	✓	✓	✓	✓	✓	✓	✓	✓	✓	✓	✓	✓	✓	✓	✓	✓	✓	✓	✓	
	S	✓	✓	✓	✓	✓	✓	✓	✓	✓	✓	✓	✓	✓	✓	✓	✓	✓	✓	✓	✓	✓	✓	
📷	FINE	✓	✓	✓	✓	✓	✓	✓	✓	✓	✓	✓	✓	✓	✓	✓	✓	✓	✓	✓	✓	✓	✓	
	NORMAL	✓	✓	✓	✓	✓	✓	✓	✓	✓	✓	✓	✓	✓	✓	✓	✓	✓	✓	✓	✓	✓	✓	
	FINE+RAW				✓	✓	✓																	
	NORMAL+RAW				✓	✓	✓																	
	RAW				✓	✓	✓																	

			Adv.						SP												
		Sr ⁺	Adv	P	S	A	M	()											TEXT		
	自动	✓ ³	✓	✓	✓	✓	✓	✓ ³	✓ ³	✓ ³	✓ ³	✓ ³	✓ ³	✓ ³	✓ ³	✓ ³	✓ ³	✓ ³	✓ ³	✓ ³	
	R100		✓ ³	✓	✓	✓	✓														
	R200		✓ ⁴	✓	✓	✓	✓														
	R400		✓ ⁴	✓	✓	✓	✓														
	SDP	✓	✓ ³	✓	✓	✓	✓	✓ ³	✓ ³	✓ ³	✓ ³	✓ ³	✓ ³	✓ ³	✓ ³	✓ ³	✓ ³	✓ ³	✓ ³	✓ ³	
	V			✓	✓	✓	✓														
	S			✓	✓	✓	✓														
	GC			✓	✓	✓	✓														
	B	✓		✓	✓	✓	✓														
	SEP+	✓		✓	✓	✓	✓														
		✓	✓	✓	✓	✓	✓	✓	✓	✓	✓	✓	✓	✓	✓	✓	✓	✓	✓	✓	
Color				✓	✓	✓	✓														
Sharp				✓	✓	✓	✓														
				✓	✓	✓	✓														
				✓	✓	✓	✓														
NR				✓	✓	✓	✓														
				✓	✓	✓	✓														
	() ₁	✓ ³	✓	✓	✓	✓	✓	✓	✓	✓	✓	✓			✓	✓	✓	✓	✓	✓	
	() ₁		✓	✓	✓	✓	✓	✓	✓	✓	✓	✓		✓	✓	✓	✓	✓	✓	✓	
	() ₂		✓	✓	✓	✓	✓	✓	✓	✓	✓	✓			✓	✓	✓	✓	✓	✓	
	() ₂		✓	✓	✓	✓	✓	✓	✓	✓	✓	✓			✓	✓	✓	✓	✓	✓	
	关		✓	✓	✓	✓	✓	✓	✓	✓	✓	✓	✓ ¹		✓	✓	✓	✓	✓	✓	
		✓ ³	✓ ³	✓	✓	✓	✓	✓ ³	✓ ³	✓ ³	✓ ³	✓ ³	✓ ³	✓ ³	✓ ³	✓ ³	✓ ³	✓ ³	✓ ³	✓ ³	
				✓	✓	✓	✓														
				✓	✓	✓	✓														

			Adv.							SP																
		Sr ⁺	Adv	P	S	A	M	(G)	▲	⚡	☾	🗣	🌙	☀	📷	📷	📷	📷	📷	📷	📷	📷	📷	📷	📷	
	OFF		✓	✓	✓	✓	✓	✓	✓ ¹	✓ ¹	✓			✓	✓ ¹	✓	✓	✓	✓	✓	✓	✓	✓	✓	✓	
	ON	✓ ²	✓	✓	✓	✓	✓	✓	✓ ²			✓ ²	✓		✓	✓	✓	✓	✓	✓	✓	✓	✓	✓	✓ ¹	✓ ¹
		✓	✓	✓	✓	✓	✓	✓			✓	✓	✓	✓	✓	✓	✓	✓	✓	✓	✓	✓	✓			
				✓	✓	✓	✓	✓	✓	✓	✓			✓	✓	✓	✓	✓	✓	✓	✓	✓	✓	✓	✓	
				✓	✓	✓	✓	✓																		
			✓ ³	✓	✓	✓	✓	✓	✓	✓	✓	✓	✓	✓	✓	✓	✓	✓	✓	✓	✓	✓	✓	✓	✓	
		✓ ³		✓	✓	✓	✓	✓	✓	✓	✓	✓	✓		✓	✓	✓	✓	✓	✓	✓	✓	✓	✓	✓	
	标准			✓ ³	✓	✓	✓	✓		✓	✓	✓		✓	✓	✓	✓	✓	✓	✓	✓	✓	✓	✓	✓	
	峰值对焦高光				✓	✓	✓	✓		✓	✓	✓		✓	✓	✓	✓	✓	✓	✓	✓	✓	✓	✓	✓	
	OFF	自动	✓	✓	✓	✓		✓		✓		✓														
			✓	✓	✓	✓	✓	✓	✓		✓		✓			✓	✓	✓	✓							✓
				✓	✓	✓			✓			✓	✓													
				✓	✓	✓	✓	✓				✓	✓													
			✓	✓	✓	✓	✓	✓	✓		✓	✓	✓	✓	✓	✓	✓	✓	✓	✓	✓	✓	✓	✓	✓	✓
			✓	✓	✓	✓	✓	✓	✓	✓ ³	✓	✓	✓	✓	✓ ³	✓	✓	✓	✓	✓	✓	✓	✓	✓	✓ ³	✓
	ON		✓	✓	✓	✓			✓		✓		✓													
			✓	✓	✓	✓	✓	✓	✓		✓		✓			✓	✓	✓	✓							
				✓	✓	✓		✓	✓			✓	✓													
				✓	✓	✓	✓	✓	✓			✓	✓													
			✓	✓	✓	✓	✓	✓	✓		✓	✓	✓	✓		✓	✓	✓	✓	✓	✓	✓	✓	✓		✓
			✓	✓	✓	✓	✓	✓	✓	✓ ³	✓	✓	✓	✓	✓	✓ ³	✓	✓	✓	✓	✓	✓	✓	✓	✓ ³	✓
	OFF	✓	✓ ¹	✓ ¹	✓	✓	✓	✓	✓ ¹	✓ ¹	✓	✓	✓	✓	✓	✓	✓	✓	✓	✓	✓	✓	✓	✓ ¹	✓ ¹	
	ON	✓			✓	✓	✓	✓			✓	✓	✓		✓	✓	✓	✓	✓	✓	✓	✓	✓			

- 1 固定为 OFF。
- 2 固定为 ON。
- 3 根据模式自动改变。
- 4 在 高调、 暗调 或 动态色调 模式下不可用。
- 5 仅适用于兼容镜头。

FUJIFILM

销 售 商：富士胶片（中国）投资有限公司

地 址：上海市浦东新区银城中路68号时代金融中心27楼28楼

邮 政 编 码：200120

产品咨询 Tel: 400-820-6300 800-820-6300