

FUJIFILM

BL01756-K00 **RU**

DIGITAL CAMERA

X-E1

Руководство пользователя

Благодарим вас за приобретение данного изделия. В данном руководстве описано, как пользоваться цифровой фотокамерой FUJIFILM X-E1 и установить прилагаемое программное обеспечение. Прежде чем приступить к использованию фотокамеры обязательно прочтите и осмыслите содержимое руководства.

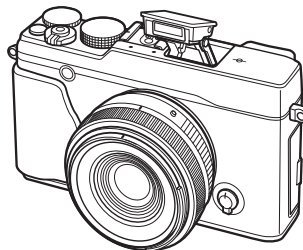

Чтобы получить сведения о сопутствующих изделиях, посетите наш веб-сайт http://www.fujifilm.com/products/digital_cameras/index.html

Чтобы получить дополнительную информацию по X-E1, посетите <http://fujifilm-x.com/x-e1/>

Перед началом работы

Первые шаги

Основные функции съемки
и просмотра

Основные функции записи
видео и воспроизведения

Кнопка Q (быстрое меню)

Более подробно о
фотосъемке и просмотре

Меню

Подключения

Технические примечания

Устранение неисправностей

Приложение

Exif Print

SDXC

PictBridge

HDMI®
HIGH-DEFINITION MULTIMEDIA INTERFACE

В целях безопасности

Перед использованием изделия прочтите данные примечания

Примечания по безопасности

- Необходимо правильно пользоваться фотокамерой. Перед использованием фотокамеры внимательно прочтите данные замечания по безопасности и *Руководство пользователя*.
- После прочтения данных примечаний по безопасности сохраните их в надежном месте.

Информация о значках

Приведенные ниже символы используются в данном документе для обозначения степени тяжести травм или ущерба, к которым может привести несоблюдение обозначенных символами требований, и, как следствие, неправильное использование устройства.



ПРЕДУПРЕЖДЕНИЕ

Несоблюдение требований, обозначенных данным символом, может повлечь смерть или тяжелые травмы.



ПРЕДОСТЕРЕЖЕНИЕ

Несоблюдение требований, обозначенных данным символом, может повлечь получение телесных повреждений или материальный ущерб.

Приведенные ниже символы используются для обозначения характера инструкций, которые следует соблюдать.



Треугольные значки обозначают информацию, на которую нужно обратить внимание ("важно").



Перечеркнутый круг указывает на запрет указанных действий ("запрещено").



Круг с восклицательным знаком указывает на обязательность действий ("обязательно").



ПРЕДУПРЕЖДЕНИЕ



При возникновении проблем выключите фотокамеру, извлеките батарею, отсоедините и отключите адаптер переменного тока. Продолжение использования фотокамеры при появлении дыма, необычного запаха или при проявлении признаков неисправности, может привести к пожару или к поражению электрическим током. Обратитесь к своему дилеру FUJIFILM.



ПРЕДУПРЕЖДЕНИЕ



Не допускайте попадания внутрь фотокамеры воды или посторонних предметов. При попадании воды или посторонних предметов в фотокамеру отключите ее, извлеките батарею, отсоедините и отключите адаптер переменного тока. Продолжение использования фотокамеры может привести к пожару или к поражению электрическим током. Обратитесь к своему дилеру FUJIFILM.



Не используйте фотокамеру в ванной или в душе.

Не используйте фотокамеру в ванной или в душе. Это может привести к пожару или поражению электрическим током.



Не разбирайте.

Не пытайтесь изменить конструкцию фотокамеры или разобрать ее (не открывайте корпус). Несоблюдение данной меры предосторожности может стать причиной пожара или поражения электрическим током.



Не трогайте внутренние детали.

Если корпус разбился в результате падения или другого чрезвычайного происшествия, не трогайте открытые детали. Несоблюдение этой меры предосторожности может привести к поражению электрическим током или возникновению травм, если вы дотронетесь до поврежденных деталей. Немедленно выньте батарею, соблюдая осторожность, чтобы избежать получения травм или поражения электрическим током, и отнесите изделие в место приобретения для консультации.



Не заменяйте, не нагревайте, не перекручивайте и не натягивайте соединительный кабель, не ставьте на него тяжелые предметы. Это может вызвать повреждение кабеля и привести к пожару или поражению электрическим током. При повреждении кабеля обратитесь к своему дилеру FUJIFILM.



Не помещайте фотокамеру на неустойчивую поверхность. Фотокамера может упасть и причинить травму.











Никогда не пытайтесь производить съемку во время движения. Не используйте фотокамеру во время ходьбы или управления транспортным средством. Это может привести к падению или дорожно-транспортному происшествию.



Не прикасайтесь к металлическим элементам фотокамеры во время грозы. Это может привести к поражению электрическим током от грозового разряда.



Используйте батареи только по назначению. Вставляйте батареи, как показано на схеме.

 ПРЕДУПРЕЖДЕНИЕ	
	Не нагревайте, не разбирайте батареи и не изменяйте конструкцию. Не роняйте батареи и не подвергайте их механическим воздействиям. Не храните батареи вместе с металлическими предметами. Любое из этих действий может привести к взрыву батарей или утечке электролита, а также к пожару или травмам.
	Используйте только батареи или адаптеры переменного тока, предназначенные для данной фотокамеры. Напряжение питания должно соответствовать указанному. Использование других источников питания может привести к пожару.
	При вытекании электролита из батареи питания и попадании в глаза, на кожу или на одежду немедленно промойте пораженный участок чистой водой и обратитесь к врачу или вызовите скорую медицинскую помощь.
	Не используйте для зарядки батарей зарядное устройство, отличное от указанного в инструкции. Прилагаемое зарядное устройство предназначено только для зарядки батарей того типа, что входят в комплект поставки фотокамеры. Использование зарядного устройства для зарядки обычных батарей или других типов аккумуляторов может привести к вытеканию электролита, перегреву или взрыву.
	Запрещается использовать в присутствии легковоспламеняющихся веществ, взрывоопасных газов или пыли.
	При переносе батарей вставляйте их в цифровую фотокамеру или кладите в жесткий футляр. Храните батареи в жестком футляре. При утилизации отработанных батарей оборачивайте контакты изоляционной лентой. Контакт с другими металлическими предметами или батареями может привести к возгоранию или взрыву батареи.
	Храните карты памяти в месте, недоступном для маленьких детей. Поскольку карты памяти имеют весьма малые размеры, дети могут их проглотить. Храните карты памяти только в местах, недоступных для маленьких детей. Если ребенок проглотил карту памяти, обратитесь к врачу или вызовите скорую медицинскую помощь.

 ПРЕДОСТЕРЕЖЕНИЕ	
	Не используйте эту фотокамеру в местах, где присутствуют пары нефтепродуктов или масел, водяной пар, влага или пыль. Это может привести к пожару или поражению электрическим током.
	Не ставьте эту фотокамеру в местах, где она может подвергнуться действию слишком высоких температур. Не оставляйте фотокамеру в закрытом автомобиле или под прямыми солнечными лучами. Это может привести к пожару.
	Храните в местах, не доступных для маленьких детей. В руках ребенка этот предмет может стать причиной телесных повреждений.
	Не кладите на устройство тяжелые предметы. Это может привести к падению тяжелого предмета и получению травм.
	Не перемещайте фотокамеру с подключенным адаптером переменного тока. Не тяните соединительный кабель, чтобы отсоединить адаптер переменного тока. Это может вызвать повреждение кабеля питания или других кабелей и стать причиной пожара или поражения электрическим током.
	Не накрывайте и не заворачивайте фотокамеру или адаптер переменного тока тканью или одеялом. Это может вызвать перегрев и привести к деформации корпуса или стать причиной пожара.
	Если вы приступаете к чистке фотокамеры или не планируете использовать фотокамеру в течение продолжительного периода времени, извлеките батареи и отсоедините адаптер переменного тока. Несоблюдение данного требования может привести к пожару или поражению электрическим током.
	После подзарядки отключайте зарядное устройство от электросети. Оставленное в розетке зарядное устройство может стать причиной пожара.
	Использование вспышки вблизи глаз человека может вызвать временное нарушение зрения. Будьте особенно осторожны при съемке младенцев и маленьких детей.
	Когда карта памяти извлекается из фотокамеры, то она быстро выскакивает из отверстия. Придерживайте ее пальцем, чтобы она выходила медленно. При извлечении карты можно получить травму.
	Регулярно проводите проверку и очистку внутренних частей вашей фотокамеры. Скопление пыли в фотокамере может привести к пожару или поражению электрическим током. Каждые два года обращайтесь к своему дилеру FUJIFILM для внутренней очистки камеры. Имейте в виду, что эта услуга платная.
	Опасность взрыва при неправильной замене батарей. Заменяйте только батареями того же самого или эквивалентного типа.

Батарея и источник питания

Примечание: Проверьте тип используемых в фотокамере батарей и прочтите соответствующие разделы.

Ниже описывается, как правильно использовать батареи питания и продлить срок их службы. Неправильное использование батарей сокращает срок их службы и может вызвать вытекание электролита, привести к перегреву, возгоранию или взрыву.

Литий-ионные батареи

Прочтите данный раздел, если в вашей фотокамере используются литий-ионные батареи.

Батарея питания поставляется незаряженной. Перед использованием фотокамеры зарядите батарею. Храните батарею в футляре, если она не используется.

■ Примечания, касающиеся батарей

Батарея постепенно разряжается, даже если она не используется. Зарядите батарею за один или два дня до использования.

Срок службы батарей можно продлить, если выключать фотокамеру, когда она не используется.

Емкость батареи уменьшается при низких температурах; разряженная батарея может вообще не работать на холоде. Держите полностью заряженную батарею в теплом месте и замените батарею при необходимости, или держите батарею в кармане или другом теплом месте и вставляйте ее только непосредственно перед съемкой. Не кладите батарею так, чтобы она непосредственно соприкасалась с обогревателями для рук или другими нагревательными приборами.

■ Зарядка батарей

Заряжайте батарею в зарядном устройстве, которое входит в комплект поставки. Время зарядки увеличится при температурах окружающей среды ниже +10°C или выше +35°C. Не пытайтесь заряжать батарею при температурах выше 40°C; при температурах ниже 0°C батарея не зарядится.

Не пытайтесь подзарядить полностью заряженную батарею. Однако чтобы производить зарядку, не обязательно, чтобы батарея была полностью разряжена.

Сразу после зарядки или во время использования батарея может быть теплой на ощупь. Это нормальное явление.

■ Срок службы батареи

При обычных температурах батарею можно заряжать примерно 300 раз. Заметное уменьшение способности батареи удерживать заряд указывает на то, что подошел конец срока ее службы, и ее следует заменить.

■ Хранение

Характеристики батареи могут ухудшиться, если полностью заряженную батарею не использовать в течение длительного времени. Полностью разрядите батарею, прежде чем поместить ее на хранение.

Если фотокамера не будет использоваться в течение длительного времени, выньте батарею и храните ее в сухом месте при температуре окружающей среды от +15°C до +25°C. Не храните батарею в местах с экстремальными температурами.

■ Предостережения: Обращение с батареями

- Не переносите и не храните батарею вместе с металлическими предметами, например, с ожерельями или шпильками.
- Не подвергайте воздействию пламени или тепла.
- Не разбирайте и не изменяйте конструкцию.
- Используйте только с соответствующими зарядными устройствами.
- Утилизируйте использованные батареи сразу.
- Не роняйте батареи и не подвергайте их сильным ударам.
- Не подвергайте воздействию воды.
- Держите контакты в чистоте.
- Батарея и корпус фотокамеры могут нагреваться после продолжительного использования. Это нормальное явление.

Щелочные батареи/никель-металлогидридные (Ni-MH) аккумуляторные батареи типа AA

Прочтите данный раздел, если в вашей фотокамере используются щелочные батареи AA или никель-металлогидридные аккумуляторные батареи AA. Информация о совместимых типах батарей приведена в руководстве пользователя фотокамеры.

■ Предостережения: Обращение с батареями

- Не подвергайте воздействию воды, пламени, тепла, и не храните в теплых и влажных условиях.
- Не переносите и не храните батарею вместе с металлическими предметами, например, с ожерельями или шпильками.
- Не разбирайте и не изменяйте конструкцию батарей или корпуса.
- Не подвергайте адаптер сильным ударам.
- Не используйте протекающие, деформированные или выцветшие батареи.
- Храните в местах, недоступных для младенцев и маленьких детей.
- Вставляйте батареи, соблюдая полярность.
- Не используйте вместе старые и новые батареи, батареи с разным уровнем заряда или батареи разных типов.

- Если фотокамера не используется длительное время, извлеките из нее батареи. Имейте в виду, что установки часов фотокамеры при этом будут сброшены.
- Батареи могут нагреваться непосредственно после использования. Выключите фотокамеру и подождите, пока батареи остынут, прежде чем брать их руками.
- Емкость батарей уменьшается при низких температурах. Держите батареи в кармане или другом теплом месте и заменяйте при необходимости. Остывшие батареи могут восстановить часть своего заряда, если их поместить в теплое место.
- Отпечатки пальцев и другие загрязнения на контактах батареи могут ухудшить ее работу. Тщательно удалите загрязнения с контактов батарей мягкой сухой тканью, прежде чем вставить их в фотокамеру.



Если из батарей вытек электролит, тщательно протрите батарейный отсек, прежде чем вставить новые батареи.



При попадании электролита на кожу или одежду тщательно промойте этот участок водой. **При попадании электролита в глаза немедленно промойте пораженный участок водой и обратитесь к врачу. Не трите глаза. Несоблюдение данной меры предосторожности может привести к необратимому нарушению зрения.**

■ Никель-металлогидридные (Ni-MH) батареи

Емкость никель-металлогидридных батарей может временно уменьшиться после длительного периода хранения, или если они многократно заряжаются без полной разрядки. Это нормальное явление, не означающее неисправность. Емкость можно увеличить, производя многократную разрядку батарей при помощи опции разрядки в меню установки параметров фотокамеры и зарядку на зарядном устройстве.

ⓘ **ПРЕДОСТЕРЕЖЕНИЕ:** Не используйте опцию разрядки для щелочных батарей.

Фотокамера потребляет небольшое количество энергии, даже находясь в выключенном состоянии. Никель-металлогидридные батареи, оставленные в фотокамере на длительное время, могут разрядиться до такого состояния, что больше не смогут удерживать заряд. Работа батарей также может ухудшиться, если батареи разряжаются при использовании их в таких устройствах, как вспышка. Используйте опцию разрядки в меню установки параметров фотокамеры для разрядки никель-металлогидридных батарей. Батареи, неспособные удерживать заряд даже после многократной разрядки и подзарядки, достигли конца срока службы, и их необходимо заменить.

Никель-металлогидридные батареи можно заряжать в зарядном устройстве (продается отдельно). Батареи могут быть теплыми на ощупь после зарядки. Для получения более подробной информации обратитесь к инструкции зарядного устройства. Используйте зарядное устройство только с совместимыми батареями.

Никель-металлогидридные батареи постепенно разряжаются, если они не используются.

■ Утилизация

Утилизируйте использованные батареи в соответствии с местными правилами.

Адаптеры переменного тока (продается отдельно)

Данный раздел касается всех моделей фотокамер. Используйте только адаптеры переменного тока FUJIFILM, предназначенные для данной фотокамеры. При использовании других адаптеров можно повредить фотокамеру.

- Адаптер переменного тока предназначен только для использования в помещениях.
- Проверьте, что вилка постоянного тока надежно вставлена в фотокамеру.
- Перед тем как отсоединить адаптер, выключите фотокамеру. Отсоединяйте адаптер, держась за разъем, а не за провод.
- Не используйте с другими устройствами.
- Не разбирайте.
- Не подвергайте воздействию высоких температур или влажности.
- Не подвергайте адаптер сильным ударам.
- При использовании адаптер переменного тока может гудеть или нагреваться. Это нормальное явление.
- Если адаптер создает радиопомехи, измените положение или ориентацию приемной антенны.

Использование фотокамеры

- Не подвергайте фотокамеру воздействию очень ярких источников света, таких как солнце в ясном небе. Несоблюдение этой меры предосторожности может привести к повреждению сенсора изображения фотокамеры.
- Сильный солнечный свет, сфокусированный через видоискатель, может повредить панель электронного видоискателя (EVF). Не наводите электронный видоискатель на солнце.

Выполните пробные снимки

Перед съемкой важных событий (например, свадеб или путешествий) сделайте пробный снимок и посмотрите результат, чтобы проверить правильно ли работает фотокамера. Корпорация FUJIFILM не несет ответственности за повреждение или потерянную прибыль в результате неправильной работы изделия.

Примечания по авторским правам

Кроме случаев использования изображений исключительно в личных целях, изображения, полученные с помощью цифровой камеры, нельзя использовать в нарушение авторского права, без разрешения правообладателя. Помните, что существуют ограничения на съемку в театрах, на развлекательных мероприятиях и выставках, даже если снимки предназначены для использования исключительно в личных целях. Также следует помнить, что передача карт памяти с записанными на них изображениями или данными, защищенными авторским правом, разрешена только в соответствии с законодательством об авторском праве.

Обращение

Чтобы обеспечить правильность регистрации изображений, во время съемки не подвергайте фотокамеру ударным воздействиям.

Жидкие кристаллы

В случае повреждения монитора, необходимо соблюдать осторожность и избегать контакта с жидкими кристаллами. В случае возникновения одной из описанных ниже ситуаций немедленно выполните указанные действия:

- **При попадании жидких кристаллов на кожу**, протрите соответствующий участок кожи тканью, затем тщательно промойте проточной водой с мылом.
- **При попадании жидких кристаллов в глаза** промывайте глаза чистой водой не менее 15 минут, а затем обратитесь за медицинской помощью.
- **При проглатывании жидких кристаллов** тщательно промойте рот водой. Выпейте большое количество воды и вызовите рвоту, затем обратитесь за медицинской помощью.

Несмотря на то, что дисплей изготовлен с использованием чрезвычайно высокоточной технологии, на нем могут быть пиксели, которые горят постоянно или не горят вообще. Это не является неисправностью и не влияет на снимки, снятые издалека.

Информация о товарных знаках

xD-Picture Card и **..sd** являются товарными знаками корпорации FUJIFILM. Использованные в данном документе шрифты разработаны исключительно компанией DynaComware Taiwan Inc. Macintosh, QuickTime и Mac OS являются товарными знаками Apple Inc. в США и других странах. Windows 7, Windows Vista и логотип Windows являются товарными знаками группы компаний Microsoft. Adobe и Adobe Reader являются товарными знаками или зарегистрированными товарными знаками компании Adobe Systems Incorporated в США и/или других странах. Логотипы SDHC и SDXC являются товарными знаками компании SD-3C, LLC. Логотип HDMI является товарным знаком. YouTube является товарным знаком Google Inc. Все прочие торговые названия, упомянутые в данном руководстве, являются товарными знаками или зарегистрированными товарными знаками их соответствующих владельцев.

Электрические помехи

Данная фотокамера может создавать помехи работе больничного или аэронавигационного оборудования. Прежде чем использовать фотокамеру в больнице или самолете, спросите разрешения у персонала больницы или экипажа.

Стандарты цветного телевидения

NTSC (National Television System Committee) – стандарт цветного телевидения, принятый в основном в США, Канаде и Японии. PAL (Phase Alternation by Line) – стандарт цветного телевидения, принятый в основном в странах Европы и Китае.

Формат Exif Print (Exif версией 2.3)

Exif Print представляет собой заново переработанный формат файлов цифровых фотокамер, в котором информация, сохраняемая с фотографиями, используется для оптимального воспроизведения цветов при печати.

ВАЖНОЕ ЗАМЕЧАНИЕ: Прочитайте перед использованием программного обеспечения

Запрещен прямой или косвенный экспорт, целиком или частично, лицензированного программного обеспечения без разрешения соответствующих органов управления.

ПРИМЕЧАНИЯ

Во избежание возгорания или поражения электрическим током, не подвержайте это устройство воздействию воды и влаги.

Прочтите "Примечания по безопасности" и убедитесь, что поняли их, прежде чем пользоваться фотокамерой.

Утилизация электрического и электронного оборудования в домашних условиях**В странах Европейского союза, Норвегии, Исландии и Лихтенштейне:**

Данный символ на изделии, в руководстве, на гарантийном талоне и/или на упаковке указывает на то, что данное изделие нельзя утилизировать вместе с бытовыми отходами. Вместо этого его нужно отнести в приемный пункт по сбору, переработке и вторичному использованию электрического и электронного оборудования.



Правильная утилизация поможет предотвратить потенциальные негативные последствия для окружающей среды и здоровья человека, которые могут возникнуть в результате несоответствующей утилизации данного изделия.

Данный символ на батареях или аккумуляторах указывает на то, что данные изделия нельзя утилизировать вместе с бытовыми отходами.



Если батареи или аккумуляторы легко извлекаются из устройства, утилизируйте их отдельно в соответствии с местными требованиями.

Повторное использование материалов поможет сохранить природные ресурсы. Для получения дополнительной информации об утилизации данного изделия обращайтесь в местные органы власти, в службу по сбору, переработке и вторичному использованию отходов или в магазин, где вы приобрели изделие.

В странах за пределами Европейского союза, Норвегии, Исландии и Лихтенштейна:

Если необходимо утилизировать данное изделие, включая батареи или аккумуляторы, свяжитесь с местными властями и уточните правила утилизации.

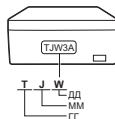
NP-W126/NP-50 Информация о дате производства, указанной на перезаряжаемой батарее

ГГ		ММ		ДД		
2011	T	1	A	1	1	M
2012	S	2	B	2	2	N
2013	R	3	C	3	3	P
2014	P	4	D	4	4	R
2015	N	5	E	5	5	S
2016	M	6	F	6	6	T
2017	L	7	G	7	7	V
2018	K	8	H	8	8	W
2019	J	9	I	9	9	X
		10	J	10	A	Y
		11	K			31
		12	L			Z



АЯ46

Об этом руководстве

Прежде чем приступить к использованию фотокамеры, прочтите это руководство и предупреждения в разделе “В целях безопасности” (📖 ii). Для получения информации по конкретным вопросам, смотрите приведенные ниже источники.

Содержание 📖 x

Раздел “Содержание” предоставляет общую информацию о том, что содержится в руководстве. Здесь приведен список основных функций фотокамеры.

Предупреждающие сообщения и окна 📖 109

Что означают мигающие значки или сообщения об ошибках на дисплее.

Ограничения установок фотокамеры 📖 119

Ограничения опций, доступных в каждом из режимов фотосъемки, описаны на стр. 119.

Поиск и устранение неисправностей 📖 105

У Вас конкретная проблема с фотокамерой? Ищите ответ здесь.

Словарь терминов 📖 112

Смысл некоторых технических терминов можно найти здесь.

Карты памяти

Изображения сохраняются на дополнительных картах памяти SD, SDHC и SDXC (📖 14), называемых в данном руководстве “картами памяти”.

Уход за изделием

Корпус фотокамеры: Чтобы ваша фотокамера работала долго, после каждого использования чистите корпус фотокамеры мягкой сухой тканью. Не используйте спирт, растворитель или другие летучие химические вещества, которые могут вызвать появление пятен или деформацию кожи на корпусе фотокамеры. Любую жидкость с фотокамеры следует немедленно удалять сухой мягкой тканью. Воспользуйтесь грушей для удаления пыли с монитора, соблюдая осторожность, чтобы его не поцарапать, а затем аккуратно вытрите его мягкой, сухой тканью. Оставшиеся пятна можно удалить, аккуратно протерев объектив специальной бумагой для чистки объектива FUJIFILM с нанесенным на нее небольшим количеством жидкости для чистки объектива. Чтобы в фотокамеру не попала пыль, закройте крышку байонета цифрового фотоаппарата, когда не установлен объектив.

Сенсор изображения: Пыль с сенсора изображения можно удалить, используя опцию  **ОЧИСТКА СЕНСОРА** в меню установки параметров (📖 85).

Сменные объективы: Воспользуйтесь грушей для удаления пыли, затем аккуратно вытрите мягкой, сухой тканью. Оставшиеся пятна можно удалить, аккуратно протерев объектив специальной бумагой для чистки объектива FUJIFILM с нанесенным на нее небольшим количеством жидкости для чистки объектива. Закройте крышку объектива и крышку байонета объектива, когда объектив не используется.

Содержание

В целях безопасности	ii
Примечания по безопасности.....	ii
ПРИМЕЧАНИЯ	vii
Об этом руководстве	viii
Уход за изделием.....	ix

Перед началом работы

Символы и условные обозначения	1
Прилагаемые принадлежности	1
Части фотокамеры	2
Селектор.....	4
Диск управления.....	4
Информация на дисплее фотокамеры.....	5
Съемка: Видоискатель/ЖК-дисплей	5
Съемка: ЖК-дисплей.....	6
Просмотр: Видоискатель/ЖК-дисплей.....	6

Первые шаги

Присоединение ремешка	7
Установка объектива	9
Зарядка батареи	10
Установка батареи и карты памяти	11
Совместимые карты памяти	14
Включение и выключение фотокамеры	15
Основные установки	16

Выбор режима отображения	17
Фокусировка видоискателя	18
Регулировка яркости дисплея	18
Кнопка DISP/BACK	19
Видоискатель: Съемка	19
ЖК-дисплей: Съемка.....	19
Видоискатель/ЖК-дисплей: Просмотр кадров	20

Основные функции съемки и просмотра

Фотосъемка	21
Просмотр фотографий	23
Полнокадровый просмотр фотографий	23
Просмотр информации о фотосъемке.....	24
Увеличение во время просмотра	24
Многокадровый просмотр	25
Удаление фотографий	26
Использование вспышки.....	27
Режим макросъемки (съемка с близкого расстояния).....	29

Основные функции записи видео и воспроизведения

Запись видео высокой четкости (HD)	30
Просмотр видеофрагментов	31

Кнопка Q (быстрое меню)

Более подробно о фотосъемке и просмотре

Выбор режима экспозиции	33
Программа AE (P)	33
Автоэкспозиция с приоритетом выдержки (S).....	34
Автоэкспозиция с приоритетом диафрагмы (A).....	35
Ручная экспозиция (M)	36
Длинные экспозиции (Т/В)	37
Время (Т)	37
Ручная (В)	37
Использование пульта дистанционного спуска затвора	38
Баланс белого	39
Чувствительность	41
Режим фокусировки	42
Выбор рамки фокусировки.....	44
Блокировка фокуса/экспозиции	45
Коррекция экспозиции	47
Экспомер	48
Использование автоспуска	49
Моделирование пленки	51
Брекетинг	52
Многokrатные экспозиции	53
Непрерывная съемка (Режим серийной съемки)	54
Просмотр снимков, сделанных в одной серии.....	55

Панорамы	56
Просмотр панорам	58
Запись снимков в формате RAW	59
Создание копий изображений RAW в формате JPEG.....	60
Использование адаптера оправы	61
Настройки адаптера оправы.....	61
Выбор фокусного расстояния	61
Коррекция искажений	61
Коррекция группового экранирования	62
Коррекция периферийного освещения.....	62
Поиск снимков	63
Помощь в создании фотоальбома	64
Создание фотоальбома.....	64
Просмотр фотоальбомов.....	65
Редактирование и удаление фотоальбомов	65
Кнопка Fn	66
Сохранение настроек	67
Расширенная запись видео	68
Глубина резкости	68
Прежде чем приступить к записи.....	68
Использование внешнего микрофона.....	68

Меню

Использование меню: Режим съемки	69
Опции меню съемки (Фотографии)	69
ISO ЧУВСТВ-ТЬ ISO	69
РАЗМЕР ИЗОБР.....	69
КАЧЕСТВО ИЗОБР.....	69
ДИНАМИЧ. ДИАПАЗОН.....	70
МОДЕЛИРОВ. ПЛЕНКИ.....	70
БРЕКЕТ. С МОДЕЛ. ПЛЕНКИ.....	70
ТАЙМЕР	70
WB БАЛАНС БЕЛОГО	70
ЦВЕТ	70
РЕЗКОСТЬ	70
ТОН СВЕТОВ.....	70
ТОН ТЕНЕЙ	70
СНИЖЕНИЯ ШУМА.....	71
СНИЖ.ШУМ.ДЛ.ЭКСП.....	71
ВЫБЕР.ПОЛЬЗ.НАСТР	71
РЕД./СОХР.ПОЛ.НАСТР	71
КНОПКА Fn	71
ОТОБР.ПОЛЬЗ.НАСТР	71
РАМКА КАДРИР.....	72
НАСТР.ПЕРК-ЦА.....	72
СНИМ.БЕЗ ОБЪЕКТИВА.....	72
МНОГОКРАТ.ЭКСПОЗ.....	72
РЕЖИМ AF	72
ПОДСВЕТКА AF	73
РЕЖ.БЛОКИР.АЭ/АФ	73
КНОПКА БЛОК.АЭ/АФ	73
АВТОПОВ.-ПРОСМ.....	73

РЕЖ.СТАБИЛИЗАЦИИ	73
РЕЖИМ ВСПЫШКИ	74
ВСПЫШКА	74
УДАЛ.ЭФ.КРАСН.ГЛАЗ	74
СОХР.ОРИГ.КАДРА	74
Опции меню съемки (Режим видео)	75
РЕЖИМ ВИДЕО	75
МОДЕЛИРОВ. ПЛЕНКИ.....	75
WB БАЛАНС БЕЛОГО	75
НАСТР.ЧУВС.МИКРОФ	75
МИК./ДИСТАН.СПУСК.....	75
ОТОБР.ПОЛЬЗ.НАСТР	75
РЕЖ.СТАБИЛИЗАЦИИ	75
Использование меню: Режим просмотра	76
Опции меню просмотра	76
RAW КОНВЕРТАЦИЯ RAW	76
УДАЛИТЬ	76
КАДРИРОВАНИЕ.....	77
ИЗМЕНИТЬ РАЗМЕР	77
ЗАЩИТИТЬ	78
ПОВОРОТ КАДРА.....	78
УДАЛ.ЭФ.КРАСН.ГЛАЗ	79
СЛАЙД ШОУ.....	79
ПОМОЩЬ ФОТОАЛЬБ.....	80
ТЭГ ДЛЯ ЗАГРУЗКИ.....	80
ПОИСК ИЗОБРАЖЕНИЯ	80
РАСПЕЧАТАТЬ (DPOF)	81
СООТНОШЕНИЕ	81
ГРОМК. ВОСП.	81

Меню установки параметров	82
Использование меню установки параметров	82
Опции меню установки параметров	83
 ДАТА/ВРЕМЯ	83
 РАЗН. ЧАСОВ	83
 言語/LANG.	83
 ВОССТАНОВИТЬ	83
 БЕСШУМНЫЙ	83
 НОМЕР КАДРА	84
 ФОКУСИР. КОЛЬЦО	84
 ЯРК.ВИДОИСК./ЖК	84
 РЕЖ.БЫСТР.ВКЛ.	84
 АВТО ВЫКЛ.	85
 УРОВ. ГРОМКОСТИ	85
 ОТОБР. ИЗОБ.	85
 ОЧИСТКА СЕНСОРА	85
 ЦВЕТ.ПРОСТР.	86
 ПОДСКАЗКИ	86
 ЕДИНИЦЫ ШКАЛЫ ФОКУСИРОВКИ	86
 ЦВЕТ ФОНА	86
 ФОРМАТ-ВАТЬ	86

Подключения

Просмотр изображений на компьютере	87
Windows: Установка MyFinePix Studio	87
Macintosh: Установка FinePixViewer	89
Подключение фотокамеры	91
Печать фотографий через USB	93
Подключение фотокамеры	93
Печать выбранных фотографий	93
Печать задания печати DPOF	94
Создание задания печати DPOF	95
С ДАТОЙ  /БЕЗ ДАТЫ	96
ВОССТАНОВИТЬ ВСЕ	97
Просмотр изображений на телевизоре	98

Технические примечания		Устранение неисправностей	
Дополнительные аксессуары.....	99	Проблемы и решения	105
Аксессуары от FUJIFILM	99	Предупреждающие сообщения и индикация	109
Подключение фотокамеры к другим устройствам.....	102		
Уход за изделием.....	103	Приложение	
Хранение и эксплуатация	103	Словарь терминов	112
Путешествия.....	103	Емкость карты памяти.....	113
Очистка сенсора изображения	104	Технические характеристики	114
		Ограничения настроек фотокамеры.....	119

Перед началом работы

Символы и условные обозначения

В данном руководстве используются следующие символы:

- ⓘ Данную информацию необходимо прочесть перед использованием фотокамеры для обеспечения правильной работы.
- 🔍 Дополнительная информация, которая может быть полезна при использовании фотокамеры.
- 📖 Другие страницы в руководстве, на которых может находиться информация по данному вопросу.

Пункты меню и другие надписи на дисплеях показаны **жирным шрифтом**. В данном руководстве иллюстрации дисплея могут быть упрощены с целью облегчения пояснений.

Прилагаемые принадлежности

В комплект фотокамеры входят следующие предметы:



Аккумуляторная батарея
NP-W126

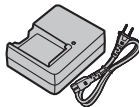

Зарядное устройство для
батареи BC-W126

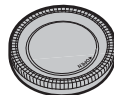

Крышка байонета цифрового
фотоаппарата

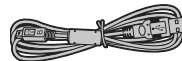

Кабель USB



CD-ROM



Инструмент для
присоединения зажимов



Металлические зажимы для
ремня (x 2)

- Руководство пользователя (данное руководство)
- Плечевой ремень
- Защитные крышки (x 2)

Части фотокамеры

Для получения более подробной информации перейдите на страницу, указанную справа от каждого наименования.

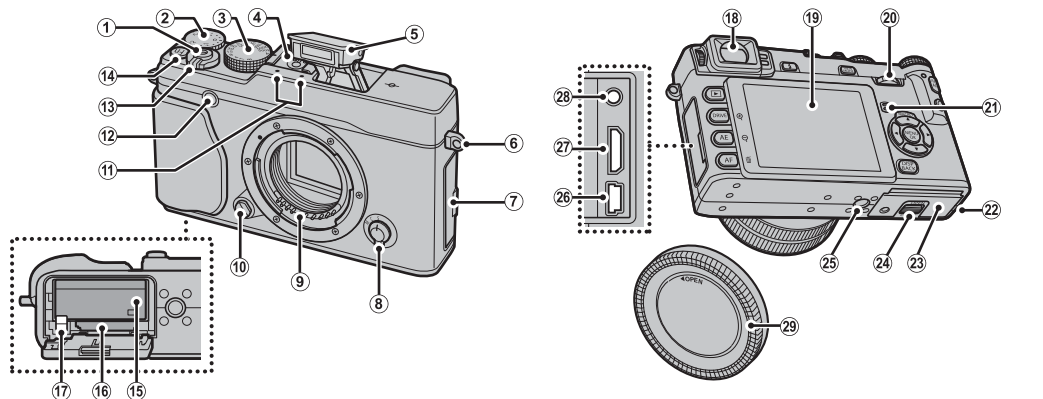

1 Кнопка затвора.....	22	12 Подсветка АФ.....	73	22 Крышка кабельного канала для переходника постоянного тока	
2 Диск коррекции экспозиции.....	47	13 Индикатор автоспуска.....	49	23 Крышка отсека батареи.....	11
3 Диск выдержки.....	33, 34, 35, 36	14 Переключатель ON/OFF	15	24 Защелка крышки отсека батареи.....	11
4 Горячий башмак.....	28, 102	15 Крышка отсека батареи.....	11	25 Установка штатива	
5 Вспышка.....	27	16 Отверстие для карты памяти.....	12	26 Мини разъем USB.....	38, 91, 93
6 Проушина ремня.....	7	17 Защелка батареи.....	11	27 Мини разъем HDMI.....	98
7 Крышка разъемов.....	38, 68, 91, 93, 98	18 Электронный видоискатель (EVF).....	17	28 Микрофон/разъем дистанционного спуска	
8 Селектор режима фокусировки.....	21, 42	19 ЖК-дисплей.....	17	29 Крышка байонета цифрового фотоаппарата	
9 Сигнальные контакты объектива.....	9	20 Диск управления.....	4		9
10 Кнопка освобождения объектива.....	30	21 Динамик.....	31		

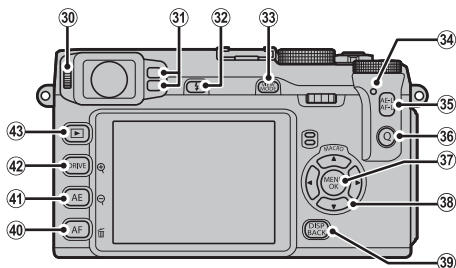

30 Управление диоптрийной поправкой 18	34 Индикатор (см. ниже)
31 Датчик глаза 17	35 Кнопка AE-L/AF-L (экспозиция/блокировка фокусировки) 42, 45, 73
32 Кнопка + (подъем вспышки) 27	36 Кнопка Q (быстрое меню) 32
33 Кнопка VIEW MODE 17	

37 Кнопка MENU/OK 4
38 Селектор 4
39 Кнопка DISP (дисплей)/ BACK 19
Кнопка 1/4 (бесшумный) 4
40 Кнопка AF (автофокусировка) 44
Кнопка ☒ (удалить) 26
41 Кнопка AE (автоэкспозиция) 48
Кнопка Q (уменьшение при просмотре) 24, 25
42 Кнопка DRIVE 30, 52, 54, 56
Кнопка Q (увеличение при просмотре) 24, 25
43 Кнопка ▶ (просмотр) 23

● Индикатор

Индикатор отображает состояние фотокамеры следующим образом:

Индикатор	Состояние фотокамеры
Горит зеленым цветом	Фокус заблокирован.
Мигает зеленым цветом	Предупреждение размытости, фокуса или экспозиции. Можно производить съемку.
Мигает зеленым и оранжевым цветом	Записываются изображения. Можно сделать дополнительные снимки.
Горит оранжевым цветом	Записываются изображения. В настоящее время нельзя делать дополнительные снимки.
Мигает оранжевым цветом	Вспышка заряжается; вспышка не сработает во время съемки.
Мигает красным цветом	Ошибка объектива или памяти.

- ◆ На дисплее также могут появляться предупреждающие сообщения (📖 109).
- ◆ Индикатор остается выключенным пока используется видоискатель (📖 17).

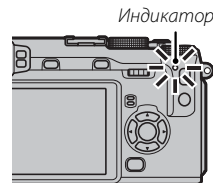

Бесшумный режим



В ситуациях, когда звуки и свет от фотокамеры могут быть нежелательными, нажимайте кнопку **DISP/BACK**, пока не отобразится значок  (около секунды). Динамик фотокамеры, вспышка и лампа подсветки АФ/индикатор автоспуска выключаются, и при этом нельзя изменить настройки вспышки и громкости (имейте в виду, что бесшумный режим нельзя включить или отключить во время просмотра видео). Нажмите кнопку **DISP/BACK** снова для возобновления нормальной работы.

Селектор

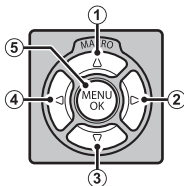
Нажмите селектор вверх (①), вправо(②), вниз(③) или влево (④), чтобы выделить пункты, и нажмите **MENU/OK** (⑤), чтобы их выбрать. При нажатии селектора вверх (**MACRO**) во время съемки отображаются опции макросъемки (📖 29).



Блокировка управления

Чтобы случайно не отобразить опции макросъемки во время съемки, нажимайте **MENU/OK** до тех пор, пока не появится значок . Управление можно разблокировать, нажимая **MENU/OK** до тех пор, пока не исчезнет .

Диск управления

Диск управления можно использовать для перемещения по меню, для просмотра снимков (📖 23) и выбора настройки на дисплее быстрого меню (📖 32).



Нажмите центральную кнопку диска управления для увеличения в зоне фокусировки, выбранной для ручной фокусировки (📖 43) или в активных точках фокусировки при просмотре (📖 24).



Информация на дисплее фотокамеры

Во время съемки и просмотра кадров на дисплее могут появляться следующие обозначения. В последующем описании все доступные индикаторы показаны в целях иллюстрации; фактически отображаемые индикаторы различаются в зависимости от настроек фотокамеры.

■ Съемка: Видоискатель/ЖК-дисплей

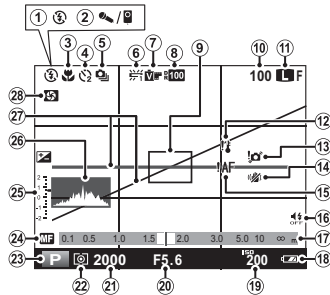

1	Режим вспышки	27	15	Предупреждение фокусировки	3, 107, 109
2	Микрофон/дистанционный спуск	38, 68, 75	16	Индикатор бесшумного режима	4, 83
3	Режим макросъемки (съемки с близкого расстояния)	29	17	Индикатор расстояния	42
4	Индикатор автоспуска	49	18	Уров. заряда батареи	15
5	Непрерывный режим	54	19	Чувствительность	41
6	Баланс белого	39	20	Диафрагма	33, 35, 36, 68
7	Моделиров. пленки	51	21	Выдержка	33, 34, 36
8	Динамич. диапазон	70	22	Экспозамер	48
9	Рамка фокусировки	22, 45	23	Режим съемки	33
10	Количество доступных кадров	113	24	Индикатор ручной фокусировки	42
11	Качество и размер изображения	69	25	Коррекция экспозиции/ индикатор экспозиции	36, 47
12	Температурное предупреждение	111	26	Гистограмма	20
13	Предупреждение размытости	3, 107, 109	27	Виртуальный горизонт	71
14	Реж. стабилизации	73	28	Просмотр глубины резкости	35

■ Съемка: ЖК-дисплей

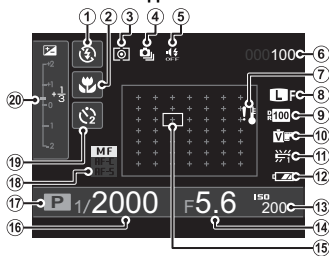

1 Режим вспышки	27	11 Баланс белого	39
2 Режим макросъемки (съемки с близкого расстояния)	29	12 Уров. заряда батареи	15
3 Экспозамер	48	13 Чувствительность	41
4 Непрерывный режим	54	14 Диафрагма	33, 35, 36, 68
5 Индикатор бесшумного режима	4, 83	15 Рамка фокусировки/точка фокусировки	44
6 Количество доступных кадров	113	16 Выдержка	33, 34, 36
7 Температурное предупреждение	111	17 Режим съемки	33
8 Качество и размер изображения	69	18 Режим фокусировки	42
9 Динамич. диапазон	70	19 Индикатор автоспуска	49
10 Моделиров. пленки	51	20 Коррекция экспозиции/индикатор экспозиции	36, 47

■ Просмотр: Видоискатель/ЖК-дисплей

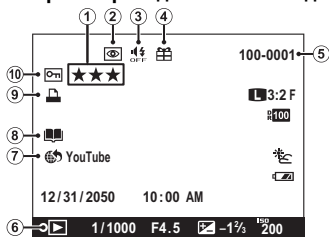

1 Оценка	23	6 Индикатор режима просмотра	23
2 Индикатор удаления эффекта красных глаз	79	7 Тэг для загрузки	80
3 Индикатор бесшумного режима	4, 83	8 Индикатор помощи фотоальбома	64
4 Подарок	23	9 Индикатор печати DPOF	95
5 Номер кадра	84	10 Защищенное изображение	78

Присоединение ремешка

Прикрепите к фотокамере зажимы для ремня и затем присоедините ремень.

1 Откройте зажим для ремня.

Используйте инструмент для присоединения зажимов, чтобы открыть зажим ремня, убедившись в том, что инструмент и зажим повернуты в показанных направлениях.

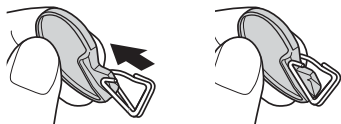

① Храните инструмент в надежном месте. Он понадобится вам, чтобы открыть зажимы для ремня, когда вы будете снимать ремень.

2 Установите зажим для ремня на проушину.

Согните проушину ремня в отверстии зажима. Извлеките инструмент, удерживая зажим на месте другой рукой.

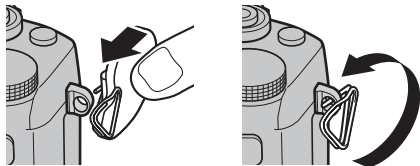

3 Проденьте зажим через проушину.

Полностью проверните зажим через проушину, чтобы он закрылся со щелчком.

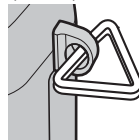

4 Установите защитную крышку.

Установите защитную крышку над проушиной, как показано на рисунке, темной стороной крышки в направлении фотокамеры. Повторите шаги 1–4 для второй проушины.

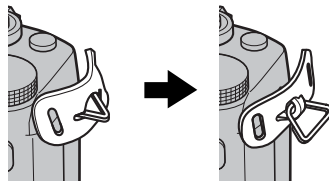

5 Вставьте ремень.

Проденьте ремень через защитную крышку и зажим для ремня.

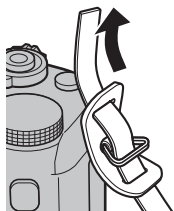

6 Пристегните ремень.

Пристегните ремень, как показано на рисунке. Повторите шаги 5–6 для второй проушины.

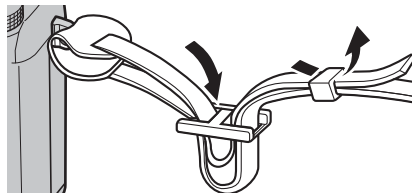

- ⓘ Во избежание падения фотокамеры проследите за тем, чтобы ремешок был правильно закреплен.

Установка объектива

Объективы устанавливаются, как описано ниже.

- ⓘ Необходимо соблюдать осторожность, чтобы не допустить попадания пыли в фотокамеру во время установки и снятия объектива.

1 Снимите крышку байонета цифрового фотоаппарата и крышку байонета объектива.

Снимите крышку байонета цифрового фотоаппарата с фотокамеры и крышку байонета объектива с объектива.

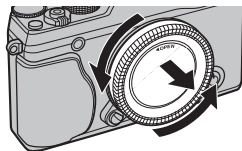

- ⓘ Не дотрагивайтесь до внутренних частей фотокамеры.

2 Установите объектив.

Поставьте объектив на байонет, совмещая метки на объективе и фотокамере, а затем поверните объектив до щелчка.

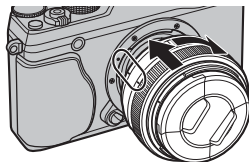

- ⓘ Не нажимайте кнопку освобождения объектива во время его установки.

Снятие объективов

Чтобы снять объектив, выключите фотокамеру, затем нажмите кнопку освобождения объектива и поверните его, как показано на рисунке.

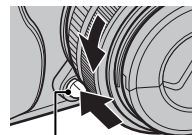

Кнопка освобождения объектива

- ⓘ Чтобы на объективе или внутри фотокамеры не скапливалась пыль, закройте крышку объектива и байонета цифрового фотоаппарата, когда не установлен объектив.

Объективы и другие дополнительные принадлежности
Фотокамеру можно использовать с объективами для байонета FUJIFILM X и других принадлежностей, перечисленных на странице 99.

Зарядка батареи

Батарея питания поставляется незаряженной. Перед использованием фотокамеры зарядите батарею.

- 1 Вставьте батарею в зарядное устройство.**
Вставьте батарею в зарядное устройство, которое входит в комплект поставки, как показано на рисунке.

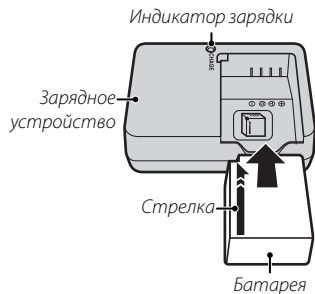

В фотокамере используется аккумуляторная батарея NP-W126.

- 2 Вставьте зарядное устройство в розетку.**
Вставьте зарядное устройство в розетку. Загорится индикатор зарядки.

Индикатор зарядки батареи

Индикатор зарядки показывает состояние заряда батареи следующим образом:

Индикатор зарядки	Состояние батареи	Действие
Выкл.	Батарея не вставлена.	Вставьте батарею.
	Батарея полностью заряжена.	Выньте батарею.
Вкл.	Батарея заряжается.	—
Мигает	Ошибка батареи.	Выньте зарядное устройство из розетки и выньте батарею.

- 3 Зарядите батарею.**
Выньте батарею после окончания зарядки. Время зарядки указано в разделе технических характеристик (📖 117) (учтите, что время зарядки увеличивается при низких температурах).

⚠ Выньте зарядное устройство из розетки, если оно не используется.

Установка батареи и карты памяти

Фотокамера не имеет внутренней памяти; вместо этого изображения сохраняются на дополнительных картах памяти SD, SDHC и SDXC (приобретаются отдельно). После зарядки батареи вставьте ее карту памяти в фотокамеру, как описано ниже.

1 Откройте крышку отсека батареи.

Сдвиньте защелку отсека батареи, как показано на рисунке, и откройте крышку отсека батареи.

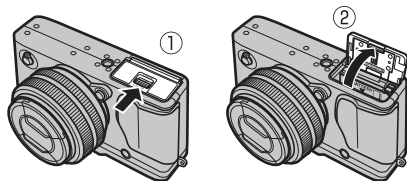

- ① Не открывайте крышку отсека батареи на включенной фотокамере. Невыполнение данного требования может привести к повреждению файлов изображений или карт памяти.
- ① Не прилагайте чрезмерных усилий при обращении с крышкой отсека батареи.

2 Вставьте батарею.

С помощью батареи удерживайте защелку батареи прижатой к одной стороне и вставьте батарею контактами вперед в направлении, показанном стрелкой. Убедитесь в том, что батарея защелкнута надежно.

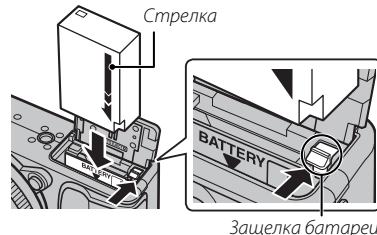

- ① Вставляйте батарею, соблюдая полярность. **Не применяйте больших усилий и не пытайтесь вставить батарею другой стороной или в обратном направлении.** В правильном положении батарея вставится легко.

3 Вставьте карту памяти.

Возьмите карту памяти, как показано справа, вставьте ее в отверстие полностью до щелчка.

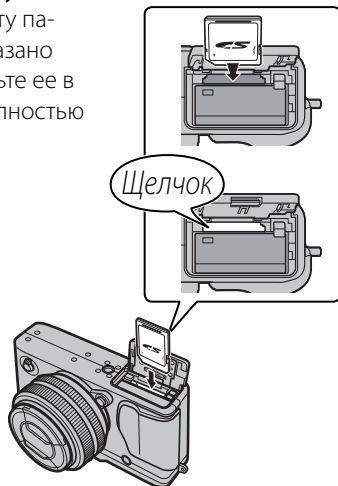

① Следите за тем, чтобы карта памяти вставлялась в правильном направлении; не вставляйте ее под углом и не прилагайте усилий.

① Карты памяти SD/SDHC/SDXC можно заблокировать, что делает невозможным форматирование этих карт или запись и удаление изображений. Прежде чем вставить карту памяти, сдвиньте переключатель защиты от записи в положение снятия защиты.

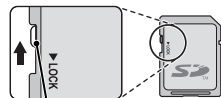

Переключатель защиты от записи

4 Закройте крышку отсека батареи.

Сдвиньте защелку отсека батареи, как показано на рисунке, и закройте крышку отсека батареи.

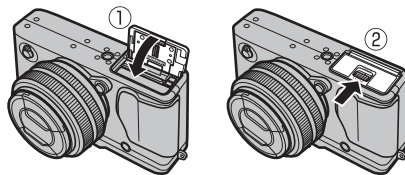

Извлечение батареи и карты памяти

Перед извлечением батареи или карты памяти **выключите фотокамеру** и откройте крышку отсека батареи.

Чтобы вынуть батарею, нажмите вбок защелку батареи и выдвиньте батарею из фотокамеры, как показано на рисунке.

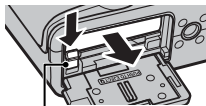

Защелка батареи

Чтобы вынуть карту памяти, нажмите на нее и медленно отпустите. Теперь карту можно вынуть рукой. Когда карта памяти извлекается из фотокамеры, то может выскочить слишком быстро. Придерживайте ее пальцем, чтобы она выходила медленно.

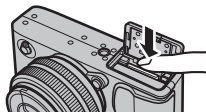

ⓘ Батареи

- Удалите загрязнение с контактов батареи чистой сухой тканью. Несоблюдение этой меры предосторожности может привести к тому, что батарею нельзя будет зарядить.
- Не наклеивайте этикетки и другие предметы на батарею. Несоблюдение этой меры предосторожности может привести к тому, что батарею нельзя будет вынуть из фотокамеры.
- Не замыкайте контакты батареи. Батарея может перегреться.
- Прочтите предостережения в разделе “Батарея и источник питания” (📖 iv).
- Используйте только те зарядные устройства, которые предназначены для использования с этой батареей. Несоблюдение этой меры предосторожности может привести к неисправности изделия.
- Не удаляйте с батареи наклейки и не пытайтесь поломать или отделить внешний корпус.
- Батарея постепенно разряжается, даже если она не используется. Зарядите батарею за один или два дня до использования.

■ Совместимые карты памяти



Для использования в этой фотокамере одобрены карты памяти FUJIFILM, SanDisk типа SD, SDHC и SDXC. Полный список одобренных карт памяти можно посмотреть на странице http://www.fujifilm.com/support/digital_cameras/compatibility/. Работа фотокамеры с другими картами памяти не гарантируется. Эта фотокамера не работает с устройствами типа **xD-Picture Cards** или **MultiMediaCard** (MMC).

① Карты памяти

- *Не выключайте питание фотокамеры и не вынимайте карту памяти в ходе форматирования карты или при записи или удалении данных с карты.* Несоблюдение этих мер предосторожности может привести к повреждению карты памяти.
- Перед первым использованием карт памяти их необходимо форматировать, а также следует повторно форматировать все карты памяти после использования их на компьютере или другом устройстве. Для получения информации о форматировании карт памяти см. стр. 86.
- Карты памяти имеют небольшой размер и их легко проглотить; держите их подальше от детей. Если ребенок проглотил карту памяти, немедленно вызовите врача.
- Переходники miniSD или microSD, размер которых меньше или больше размеров стандартных карт памяти SD/SDHC/SDXC, могут не извлекаться как следует; если карта памяти не извлекается, отнесите фотокамеру официальному представителю сервисной службы. Не прикладывайте усилия при извлечении карты памяти.
- Не наклеивайте на карты памяти этикетки. Отслоение этикетки может привести к сбою в работе фотокамеры.
- Запись видеофрагментов может прерываться при использовании некоторых типов карт памяти SD/SDHC/SDXC. Для записи видео стандарта HD применяйте карты класса **CLASS 4** или выше.
- При форматировании карты памяти создается папка, в которой сохраняются фотографии. Не переименовывайте и не удаляйте эту папку и не используйте компьютер или другое устройство для редактирования, удаления или изменения имен файлов изображений. Для удаления изображений всегда используйте фотокамеру; перед редактированием или переименованием файлов скопируйте их на компьютер и редактируйте и переименовывайте копии, а не оригиналы. Переименование файлов в фотокамере может вызвать проблемы при просмотре.

Включение и выключение фотокамеры



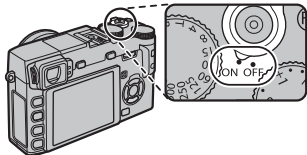

Чтобы включить фотокамеру, переведите выключатель **ON/OFF** в положение **ON**. Выберите **OFF**, чтобы выключить фотокамеру.

- Нажмите кнопку , чтобы начать просмотр. Нажмите кнопку затвора наполовину, чтобы вернуться в режим съемки.
 - Фотокамера выключится автоматически, если в течение времени, установленного в  **АВТО ВЫКЛ.** (85) не будет совершаться никаких действий. Чтобы вновь активировать фотокамеру после автоматического выключения, нажмите кнопку затвора наполовину или переведите выключатель **ON/OFF** в положение **OFF** и затем снова в **ON**.
 - Для получения информации об опциях запуска см. стр. 84.
- ❗ Отпечатки пальцев или другие загрязнения на объективе или видоискателе могут отрицательно повлиять на качество фотографий или на просмотр через видоискатель. Держите объектив и видоискатель чистыми.



Уровень заряда батарей

После включения фотокамеры проверьте уровень заряда аккумуляторной батареи на дисплее.

Индикатор	Описание
 (белый)	Батарея частично разряжена.
 (белый)	Батарея разряжена более чем наполовину.
 (красный)	Низкий заряд батареи. Зарядите как можно скорее.
 (мигает красным)	Батарея полностью разряжена. Выключите фотокамеру и зарядите батарею.



Основные установки

Когда фотокамера включается в первый раз, на дисплее появляется окно выбора языка. Настройте фотокамеру, как описано ниже (Вы можете переустановить часы или изменить язык в любое время с помощью опций **🕒 ДАТА/ВРЕМЯ** или **🗨️ 言語/LANG.** в меню установки параметров; сведения о том, как открыть меню установки параметров приведены на стр. 83).

1 Выберите язык.



Выделите язык и нажмите **MENU/OK**.

- ◆ Нажмите **DISP/BACK**, чтобы пропустить текущий шаг. Шаги, которые Вы пропускаете, будут показываться на дисплее в следующий раз, когда включается фотокамера.



2 Установите дату и время.



Нажимайте селектор влево или вправо для выбора года, месяца, дня, часа или минуты и нажимайте вверх или вниз, чтобы их изменить. Чтобы изменить порядок отображения года, месяца и дня, выберите формат даты и нажмите селектор вверх или вниз. После завершения настроек нажмите **MENU/OK** для перехода в режим съемки.



- ◆ Если батарея вынимается на длительный период времени, то часы фотокамеры будут сброшены, а при включении фотокамеры на дисплее отобразится окно выбора языка.

Выбор режима отображения

Фотокамера оснащена электронным видоискателем (EVF) и ЖК-дисплеем (LCD). Нажмите **VIEW MODE** для выбора режима отображения.

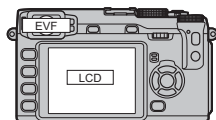
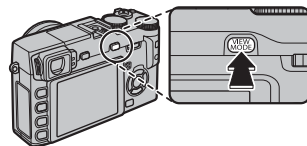

Автоматический выбор режима отображения с использованием датчика глаза

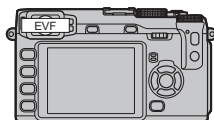

Только видоискатель

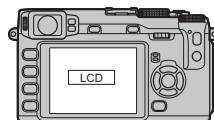

Только ЖК-дисплей

Автоматический выбор режима отображения

Видоискатель включается автоматически, когда Вы подносите глаз к видоискателю, а когда Вы отводите глаз от него, автоматически включается ЖК-дисплей (учтите, что датчик глаза может реагировать не только на глаз, но и на другие объекты, а также на свет, попадающий непосредственно на датчик).



Фокусировка видоискателя

Фотокамера оборудована диоптрийной поправкой в диапазоне от -4 до $+2 \text{ м}^{-1}$ для того, чтобы можно было приспособить ее к индивидуальным различиям зрения. Поворачивайте управление диоптрийной поправкой, пока дисплей видоискателя не будет четко сфокусированным.

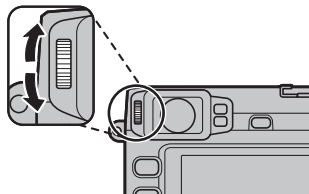

Управление диоптрийной поправкой

Регулировка яркости дисплея

Яркость видоискателя и ЖК-дисплея можно отрегулировать при помощи опции **ЯРК.ВИДО-ИСК./ЖК** в меню установки параметров (84).

Кнопка DISP/BACK

Кнопка **DISP/BACK** служит для управления отображением индикаторов в видоискателе или на ЖК-дисплее.

■ Видоискатель: Съемка

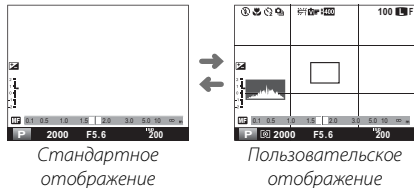

■ ЖК-дисплей: Съемка

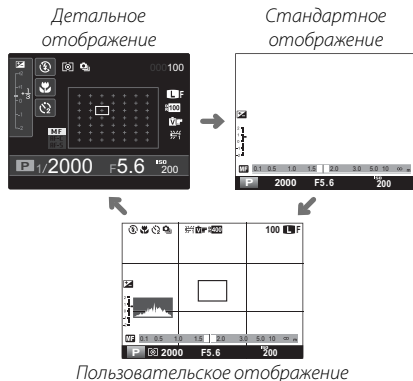

● Пользовательское отображение

Выберите элементы для отображения с помощью **ОТОБР.ПОЛЬЗ.НАСТР** в меню установки параметров (71):

Сетка кадрирования	Экспозиция (выдержка, диафрагма и чувствительность)	Моделирование пленки
Виртуальный горизонт	Коррекция экспозиции/индикатор экспозиции	Динамический диапазон
Расстояние фокусировки (автофокусировка)	Экспомер	Количество оставшихся кадров / носитель данных
Расстояние фокусировки (ручная фокусировка)	Режим работы со вспышкой	Качество и размер изображения
Гистограмма	Баланс белого	Уровень зарядки аккумуляторной батареи

❖ См. стр. 5–6 для определения местоположения этих пунктов на экранах.

■ Видоискатель/ЖК-дисплей: Просмотр кадров

Индикаторы
отображены

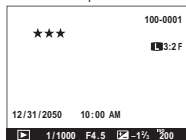

Индикаторы скрыты

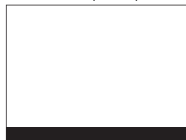

Избранное

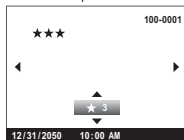

Информация о фото

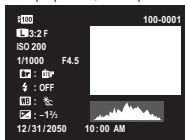

● Гистограммы

Гистограммы служат для отображения распределения тонов в изображении. По горизонтальной оси откладывается яркость, а по вертикальной – количество пикселей.

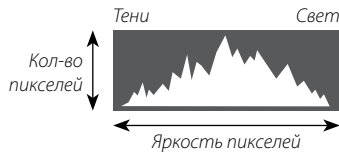

Оптимальная экспозиция: Пиксели распределяются в виде гладкой кривой во всем диапазоне тонов.



Переэкспонировано: Пиксели сосредоточены в правой части графика.



Недоэкспонировано: Пиксели сосредоточены в левой части графика.



Основные функции съемки и просмотра

Фотосъемка

В данном разделе описывается съемка фотографий при помощи программной АЭ (режим **P**). Сведения о режимах **S**, **A** и **M** приведены на стр. 33.

1 Выберите программную АЭ.

Установите выдержку и диафрагму на **A** (выдержка устанавливается поворотом диска выдержки; для получения информации о настройке диафрагмы см. руководство объектива). На дисплее появится **P**.

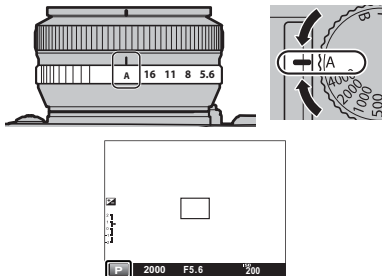

Кнопка Q

Кнопку **Q** можно использовать для просмотра и регулировки настроек фотокамеры (стр. 32).

2 Выберите Однократная АФ.

Поверните селектор режима фокусировки на **S** (стр. 42).

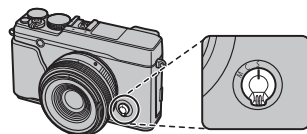

3 Подготовьте фотокамеру.

Прочно удерживайте фотокамеру двумя руками и зафиксируйте локти с обеих сторон корпуса. Если руки будут дрожать или не будут зафиксированы, могут получиться размытые снимки.

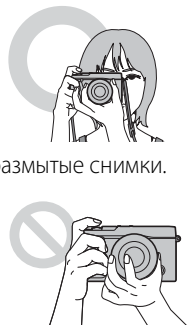

Для предотвращения получения изображений не в фокусе или слишком темных изображений (недозаэкспонированных), старайтесь, чтобы пальцы или другие объекты не закрывали объектив, вспышку и подсветку АФ.

4 Выполните фокусировку.

Скомпонуйте кадр, поместив объект съемки в центр экрана, и нажмите кнопку спуска затвора наполовину, чтобы выполнить фокусировку.



❖ Если объект плохо освещен, может загореться лампа подсветки АФ (📖 73).

Если фотокамера может выполнить фокусировку, она подаст двойной сигнал, а зона фокусировки будет подсвечена зеленым. Фокусировка и экспозиция остаются заблокированными, пока кнопка затвора нажата наполовину.

Если фотокамера не сможет сфокусироваться, рамка фокусировки станет красной и появится символ **!AF**. Если объект находится близко к фотокамере (около 80 см или менее от объектива в случае использования 18 мм, 35 мм и 60 мм объектива XF; фактическое расстояние различается в зависимости от объектива), выберите режим макросъемки и повторите попытку (📖 29).

5 Выполните съемку.

Чтобы сделать снимок, плавно нажмите кнопку затвора до конца.



Просмотр фотографий

Полнокадровый просмотр фотографий

Фотографии можно просматривать в видоискателе или на ЖК-дисплее. При съемке важных фотографий сначала сделайте пробный снимок и проверьте результат.

Для просмотра снимков в полнокадровом режиме нажмите .

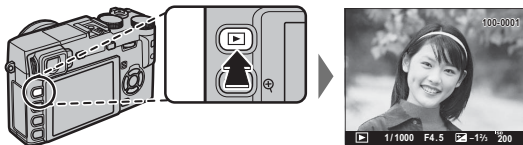

Другие снимки можно просматривать, нажимая селектор влево или вправо или поворачивая диск управления. Нажмите селектор или поверните диск вправо, чтобы просмотреть снимки в порядке их съемки, или влево, чтобы просмотреть их в обратном порядке. Держите селектор в нажатом положении для быстрого перехода к нужному кадру.



❖ В режиме просмотра фотографии, сделанные другими фотокамерами, обозначаются значком  ("подарок").

Избранное: Оценка изображений

Чтобы оценить текущее изображение, нажмите **DISP/BACK** и затем нажимайте селектор вверх и вниз для выбора рейтинга от нуля до пяти звезд.

Просмотр информации о фотосъемке

Информация о фотосъемке изменяется при каждом нажатии селектора вверх.

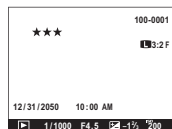

Основные данные

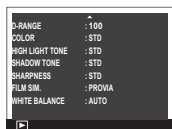

Детали, стр. 1



Активная точка фокусировки ("+")

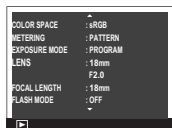

Детали, стр. 2

- Поворачивайте диск управления для просмотра других изображений.

Увеличение в точке фокусировки

Нажмите по центру клавиши управления, чтобы увеличить изображение в точке фокусировки. Нажмите по центру клавиши управления снова, чтобы вернуться к полнокадровому просмотру.



Увеличение во время просмотра

Нажмите , чтобы увеличить текущий снимок, или , чтобы уменьшить. При увеличении масштаба снимка, для просмотра участков изображения, которые не помещаются на дисплее в данный момент, можно использовать селектор. Нажмите **DISP/BACK** или **MENU/OK**, чтобы выйти из режима увеличения.



Индикатор масштаба

В окне навигации видно, какая часть кадра отображается в данный момент

- Максимальный коэффициент масштабирования зависит от размера изображения (69). Увеличение при просмотре недоступно, если отображаются кадрированные копии или копии с измененным размером, сохраненные с размером **640**.

Многокадровый просмотр

Чтобы изменить число отображаемых кадров, нажмите **Q**, когда снимок отображается в полнокадровом режиме.

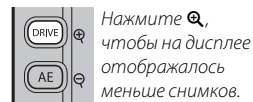
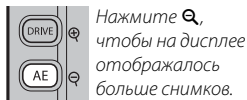

Используйте селектор для выделения изображений и нажмите **MENU/OK**, чтобы просмотреть выделенное изображение в полнокадровом режиме. В девяти- и стокадровом режимах просмотра нажмите селектор вверх или вниз для просмотра других снимков.

Удаление фотографий

Выполните перечисленные ниже шаги, чтобы удалить текущую фотографию. *Учтите, что удаленные изображения нельзя восстановить; скопируйте важные изображения на компьютер или другое устройство хранения данных прежде, чем продолжить.*

1 Нажмите кнопку .

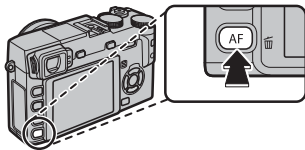

2 Выделите **ДА**.

Отобразится окно подтверждения; выделите **ДА**.



3 Удалите изображение.

Нажмите **MENU/OK**, чтобы удалить изображение (чтобы выйти без удаления изображения, выделите **ОТМЕНА** и нажмите **MENU/OK**).



- ◆ Защищенные изображения удалить нельзя. Удалите защиту с любых изображений, которые Вы хотите удалить (78).
- ◆ Если появляется сообщение о том, что выбранные снимки являются частью задания печати DPOF, нажмите **MENU/OK** для удаления этих снимков.
- ◆ Изображения также можно удалять из меню просмотра (76).

Использование вспышки

Используйте встроенную вспышку для дополнительного освещения при фотографировании ночью или в помещении при недостаточном освещении.





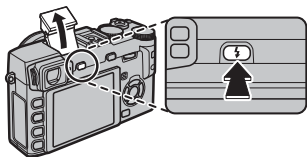

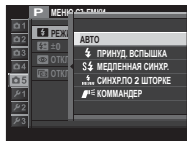

1 Нажмите кнопку , чтобы поднять вспышку.





- ① Вспышка может контактировать с принадлежностями, установленными на горячем башмаке. При необходимости снимите данные принадлежности прежде, чем поднимать вспышку.



2 Выберите  **РЕЖИМ ВСПЫШКИ** в меню съемки. Появятся опции, показанные ниже; нажмите селектор вверх или вниз, чтобы выбрать опцию, и нажмите **MENU/OK**, чтобы ее выбрать.



Режим	Описание
АВТО (АВТО ВСПЫШКА)/  (УСТ. КРАСН. ГЛАЗ)*	Вспышка срабатывает при необходимости. Рекомендуется в большинстве случаев.
 (ПРИНУД. ВСПЫШКА)/  (ПРИНУД. ВСПЫШКА)*	Вспышка срабатывает при съемке каждого кадра. Используйте для объектов, освещенных сзади, или для получения естественной цветопередачи во время съемки при ярком свете.
 (МЕДЛЕННАЯ СИНХР./  (ГЛАЗА И СИНХР.)*	Производится фотосъемка основного объекта и фона при слабом освещении (имейте в виду, что ярко освещенные объекты могут получаться переэкспонированными).
 (СИНХР.ПО 2 ШТОРКЕ)/  (СИНХР.ПО 2 ШТОРКЕ)*	Вспышка срабатывает непосредственно перед закрытием затвора.
 (КОМАНДЕР)	Встроенную вспышку можно использовать для управления дополнительными блоками удаленных вспышек.

* **Функция удаления эффекта красных глаз** (, ,  или ) доступна в этих режимах при выборе **ВКЛ** для  **УДАЛ.ЭФ.КРАСН.ГЛАЗ** в меню съемки (74). Функция удаления эффекта красных глаз уменьшает проявление “красных глаз”, возникающее из-за отражения света вспышки сетчаткой глаза снимаемого человека, как показано на рисунке справа.



- ① В зависимости от расстояния до объекта, некоторые объективы могут отбрасывать тени на фотографии, сделанные со вспышкой.
- ❖ Опустите вспышку в местах, где запрещена съемка со вспышкой, или захватите естественное освещение при тусклом освещении. Также рекомендуется опускать вспышку, когда фотокамера выключена.
- ❖ Если при нажатии кнопки спуска затвора наполовину отображается символ , то при фотосъемке сработает вспышка.
- ❖ В любом режиме, кроме командер, вспышка может сработать несколько раз с каждым снимком. Не двигайте фотокамеру до завершения съемки.

Выдержка синхронизации вспышки

Вспышка синхронизируется с затвором при выдержке $\frac{1}{80}$ с или более.

Дополнительные вспышки

Фотокамеру также можно использовать с дополнительными вспышками FUJIFILM, устанавливаемыми на башмак. Не используйте вспышки сторонних производителей, подающие более 300 В на горячий башмак фотокамеры.

Режим макросъемки (съемка с близкого расстояния)

Для фокусировки с коротких расстояний нажмите селектор вверх (**MACRO**) и выберите . Чтобы выйти из режима макросъемки, нажмите селектор вверх и выберите **OFF**.

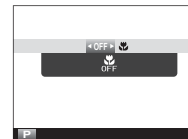



Основные функции записи видео и воспроизведения

Запись видео высокой четкости (HD)

Фотокамеру можно использовать для записи коротких видеороликов высокого разрешения. Звук записывается в режиме стерео через встроенный микрофон; во время записи не закрывайте микрофон.

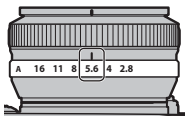
1 Установите диафрагму на **A** (для получения дополнительной информации, см. руководство объектива).



2 Нажмите кнопку **DRIVE**, чтобы отобразить опции режима работы. Нажмите селектор вверх или вниз, чтобы выделить  (ВИДЕО) и нажмите **MENU/OK**.



3 Нажмите кнопку затвора до конца, чтобы начать съемку.



4 Снова нажмите кнопку затвора до конца, чтобы закончить съемку. Запись заканчивается автоматически, когда карта памяти заполняется.



- ❖ Фокусировка, экспозиция и баланс белого настраиваются автоматически во время записи. Цвет и яркость изображения могут отличаться от тех, что отображались на дисплее перед началом съемки.
- ❖ Во время записи видеофрагментов загорается индикатор.
- ⓘ Микрофон может улавливать звуки от приводов объектива или другие звуки, издаваемые фотокамерой во время съемки.
- ⓘ В видеофрагментах, на которых сняты очень яркие объекты, могут появляться вертикальные или горизонтальные полосы. Это нормальное явление, не означающее неисправность.

Кнопка Q

Кнопку **Q** можно использовать для просмотра и регулировки настроек фотокамеры (📖 32).

Просмотр видеофрагментов

Во время воспроизведения видеофрагменты отображаются на ЖК-дисплее, как показано справа. При просмотре видеофрагмента могут выполняться следующие операции:

Операция	Описание
Запуск/пауза воспроизведения	Нажмите селектор вниз , чтобы начать просмотр. Нажмите его снова, чтобы приостановить. При временной остановке воспроизведения Вы можете нажать селектор влево или вправо для покадрового просмотра назад или вперед.
Завершение воспроизведения	Нажмите селектор вверх , чтобы закончить просмотр.
Регулировка скорости	Нажмите селектор влево или вправо , чтобы выбрать скорость воспроизведения при просмотре.
Регулировка громкости	Нажмите MENU/OK , чтобы приостановить воспроизведение и вывести на дисплей регулятор громкости. Нажимайте селектор вверх или вниз, чтобы отрегулировать громкость; нажмите MENU/OK снова, чтобы возобновить воспроизведение. Громкость можно отрегулировать с помощью опции ГРОМК. ВОСП. в меню просмотра (81).

Значок видео



Во время просмотра на дисплее отображается индикатор хода воспроизведения.

- ❶ Не закрывайте динамик во время воспроизведения.
- ❶ Звук не проигрывается в бесшумном режиме.

Индикатор процесса



Скорость воспроизведения

Нажмите селектор влево или вправо, чтобы выбрать скорость воспроизведения при просмотре. Скорость указана количеством стрелок (▶ или ◀).

Стрелка



Кнопка Q (быстрое меню)

Нажмите **Q** для быстрого доступа к следующим пунктам. Для получения информации о доступных опциях, см. страницы, перечисленные ниже.

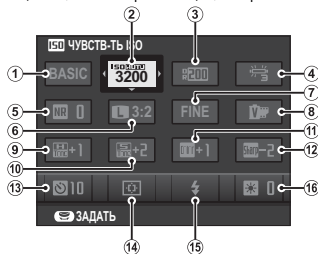

1	ВЫБЕР.ПОЛЪЗ.НАСТР.....	67	9	ТОН СВЕТОВ	70
2	ISO ЧУВСТВ-ТЬ ISO	41	10	ТОН ТЕНЕЙ	70
3	ДИНАМИЧ. ДИАПАЗОН.....	70	11	ЦВЕТ	70
4	WB БАЛАНС БЕЛОГО	39	12	РЕЗКОСТЬ.....	70
5	NR СНИЖЕНИЯ ШУМА.....	71	13	ТАЙМЕР	49
6	РАЗМЕР ИЗОБР.....	69	14	РЕЖИМ АФ	72
7	КАЧЕСТВО ИЗОБР.....	69	15	РЕЖИМ ВСПЫШКИ.....	27
8	МОДЕЛИРОВ. ПЛЕНКИ.....	51	16	ЯРК.ВИДОИСК./ЖК	84

1 Нажмите **Q**, чтобы отобразить быстрое меню во время съемки.

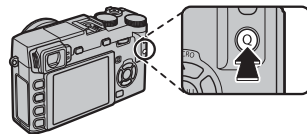

2 Воспользуйтесь селектором, чтобы выделить пункты, и поворачивайте диск управления, чтобы их изменить.



3 Нажмите **Q** для выхода после завершения настроек.

❖ Для быстрого доступа к группе пользовательских настроек нажмите и удерживайте кнопку **Q**.

Режим видео

В режиме видео быстрое меню содержит следующие пункты:

РЕЖИМ ВИДЕО	75	WB БАЛАНС БЕЛОГО	39
МОДЕЛИРОВ. ПЛЕНКИ.....	51	ЯРК.ВИДОИСК./ЖК	84

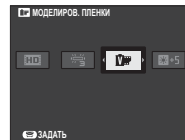

Более подробно о фотосъемке и просмотре

Выбор режима экспозиции

Фотокамера предоставляет выбор из режимов программной АЭ (**P**), АЭ с приоритетом выдержки (**S**), АЭ с приоритетом диафрагмы (**A**) и ручной экспозиции (**M**).

Программа АЭ (P)

Чтобы фотокамера смогла настроить, и выдержку, и диафрагму для оптимальной экспозиции, установите выдержку и диафрагму на **A** (выдержка устанавливается поворотом диска выдержки; для информации о регулировке выдержки см. руководство объектива). На дисплее появится **P**.

❗ Если объект находится вне диапазона экспомера фотокамеры, показания выдержки и диафрагмы будут отображаться, как “---”.

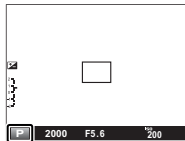
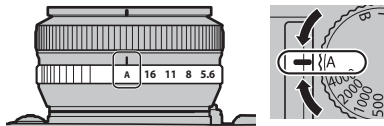

Программный сдвиг

При желании, Вы можете нажимать переключатель влево или вправо для выбора других сочетаний выдержки и диафрагмы без изменения экспозиции (программный сдвиг). Новые значения выдержки и диафрагмы показаны желтым цветом.

Программный сдвиг недоступен, когда присоединена вспышка, которая поддерживает TTL авто, **АВТО** выбрано для **Q-Range ДИНАМИЧ. ДИАПАЗОН** в меню съемки (40), или автоматическая опция выбрана для **ISO ЧУВСТВ-ТЬ ISO** в меню съемки (41). Для отмены программного сдвига выключите фотокамеру.

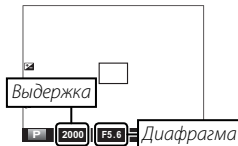

Автоэкспозиция с приоритетом выдержки (S)

Чтобы настроить выдержку вручную, позволив фотокамере выбрать диафрагму для оптимальной экспозиции, установите диафрагму на **A**, как описано в руководстве объектива и используйте диск выдержки. На дисплее появится **S**.

- ◆ Выдержку также можно настроить с шагом в $\frac{1}{3}$ EV, нажимая селектор влево или вправо.
- ❗ Если с использованием выбранной выдержки нельзя достичь правильной экспозиции, то при нажатии кнопки затвора наполовину диафрагма будет отображаться красным. Регулируйте выдержку до тех пор, пока не будет достигнута правильная экспозиция.
- ❗ Если объект съемки находится вне диапазона экспомера фотокамеры, показания диафрагмы будут отображаться, как “—”.

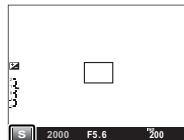
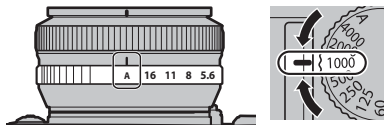

Автоэкспозиция с приоритетом диафрагмы (A)

Чтобы настроить диафрагму вручную, в то время как фотокамера будет устанавливать выдержку для получения оптимальной экспозиции, поверните диск выдержки в положение **A** и настройте диафрагму, как описано в руководстве объектива. На дисплее появится **A**.

- ① Если с использованием выбранной диафрагмы нельзя достичь правильной экспозиции, то при нажатии кнопки затвора наполовину выдержка будет отображаться красным. Регулируйте диафрагму до тех пор, пока не будет достигнута правильная экспозиция.
- ① Если объект находится вне диапазона экспозамера фотокамеры, показания выдержки будут “---”.

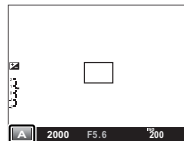
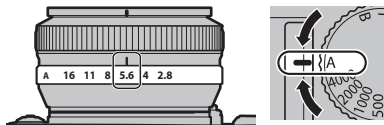
**● Просмотр глубины резкости**

При выборе **ПРОСМ.ГЛ.РЕЗК.** для **Fn КНОПКА Fn** (📖 66) в меню режима съемки при нажатии кнопки **Fn** диафрагма закрывается до выбранного значения, что позволяет осуществлять предварительный просмотр глубины резкости в видоискателе или на ЖК-дисплее.

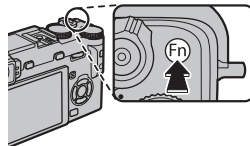

Ручная экспозиция (M)

Значение экспозиции, предложенное фотокамерой, можно изменить, настроив и выдержку, и экспозицию на значения, отличные от **A** (выдержка устанавливается поворотом диска выдержки; для получения информации о регулировке диафрагмы см. руководство объектива). На дисплее появится **M**.

- ◆ Выдержку также можно настроить с шагом в $\frac{1}{3}$ EV, нажимая селектор влево или вправо.
- ◆ На дисплее ручной экспозиции имеется индикатор экспозиции, который показывает величину недо- или переэкспонирования с применением текущих установок.

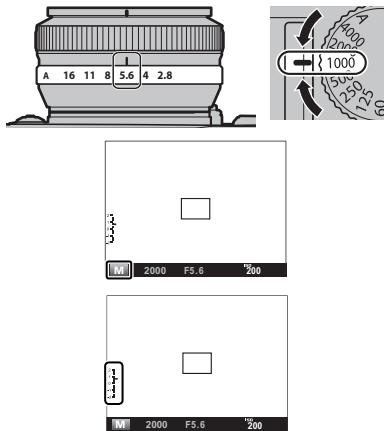

Длинные экспозиции (Т/В)

Выберите выдержку **Т** (время) или **В** (ручная) для длительной экспозиции.

- Для предотвращения движения фотокамеры во время экспозиции рекомендуется использовать штатив.
- Для снижения "шума" (пятнистости) при длительных экспозициях выберите **ВКЛ** для **СНИЖ.ШУМ.ДЛ.ЭКСП** в меню съемки (📖 71). Учтите, что при этом может увеличиться время записи изображений после съемки.

Время (Т)

- 1 Поверните диск выдержки в положение **Т**.
- 2 Нажмите селектор влево или вправо, чтобы выбрать выдержку от 30 с до ½ с с интервалом в ½ EV.

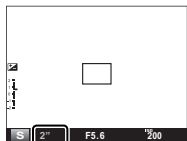

- 3 Полностью нажмите кнопку затвора, чтобы сделать фотографию с выбранной выдержкой. Таймер обратного отсчета будет отображаться во время работа экспозиции.



Ручная (В)

- 1 Поверните диск выдержки в положение **В**.
 - 2 Полностью нажмите кнопку затвора. Затвор останется открытым до 60 минут, пока будет нажата кнопка затвора; на дисплее будет отображаться время, прошедшее с начала экспозиции.
- При выборе значения диафрагмы **A** выдержка блокируется на значении 30 с.



Использование пульта дистанционного спуска затвора

Для длинных экспозиций можно использовать дополнительный пульт дистанционного спуска затвора RR-80. Для получения более подробной информации см. руководство, которое прилагается к RR-80.

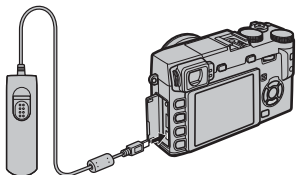

Пульты удаленного спуска затвора сторонних производителей

Пульты удаленного спуска затвора сторонних производителей (доступны от сторонних производителей) можно подключить, как показано ниже.

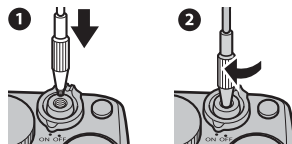

Или же, можно подключить электронный пульт дистанционного спуска затвора через разъем микрофона/пульта удаленного спуска затвора.

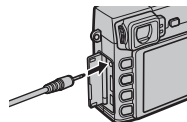

Баланс белого

Для получения естественных цветов выберите **WB БАЛАНС БЕЛОГО** в меню съемки, чтобы отобразить следующие опции, затем воспользуйтесь селектором, чтобы выделить опцию, которая соответствует источнику света, и нажмите **MENU/OK**. Отобразится диалоговое окно, показанное справа снизу; воспользуйтесь селектором для тонкой настройки баланса белого или нажмите **DISP/BACK**, чтобы выйти без выполнения тонкой настройки (объяснение термина “баланс белого” см. в Словаре терминов на стр. 112).

Опция	Описание
АВТО	Баланс белого настраивается автоматически.
	Измерьте величину баланса белого (🗨 40).
К	При выборе этой опции отображается список цветových температур (🗨 40); выделите температуру и нажмите MENU/OK , чтобы выбрать выделенную опцию и открыть диалоговое окно тонкой настройки.
	Для съемки объектов, освещенных прямым солнечным светом.

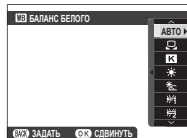

Опция	Описание
	Для съемки объектов в тени.
	Для съемки при освещении люминесцентными лампами “дневного света”.
	Для съемки при освещении “белыми теплыми” люминесцентными лампами.
	Для съемки при освещении “белыми холодными” люминесцентными лампами.
	Для съемки при освещении лампами накаливания.
	Снижает синий оттенок, обычно возникающий при съемке под водой.

- ❖ Баланс белого при освещении вспышкой настраивается только в режимах **АВТО** и . Выключите вспышку, используя другие опции баланса белого.
- ❖ Результаты различаются в зависимости от условий съемки. После съемки просмотрите результаты, чтобы проверить цветопередачу.
- ❖ Баланс белого также можно отрегулировать с помощью кнопки **Q**.



 **Пользовательский баланс белого**

Выберите , чтобы настроить баланс белого для необычных условий освещения. Отобразятся опции замера баланса белого; поместите в кадр объект белого цвета, чтобы он заполнил дисплей, и полностью нажмите кнопку затвора, чтобы измерить баланс белого (чтобы выбрать самое последнее пользовательское значение и выйти без замера баланса белого, нажмите **DISP/BACK** или нажмите **MENU/OK**, чтобы выбрать самое последнее значение и отобразить диалоговое окно тонкой настройки).

- **Если отображается “ГОТОВО !”**, нажмите **MENU/OK**, чтобы установить для баланса белого значение, полученное при измерении.
- **Если отображается “НИЖЕ”**, увеличьте коррекцию экспозиции ( 47) и попробуйте снова.
- **Если отображается “ВЫШЕ”**, уменьшите коррекцию экспозиции ( 47) и попробуйте снова.

 **Цветовая температура**

Цветовая температура – это объективная мера цвета источника освещения, выражаемая в градусах Кельвина (K). Источники света с цветовой температурой, близкой к таковой для прямого солнечного света, воспринимаются, как белые; источники света с меньшей цветовой температурой имеют желтый или красный оттенок, тогда как источники с более высокой температурой имеют синеватый оттенок. Вы можете задавать цветовую температуру в соответствии с источником освещения, как показано в следующей таблице, или же выбирать опции, которые резко отличаются от цвета источника освещения, чтобы сделать изображение “теплее” или “холоднее”.

◀ Выберите для красноватых источников освещения или “холодных” изображений

Выберите для синеватых источников освещения или “теплого” изображения ▶

2000K

*Искусственное освещение
Рассвет/закат*

5000K

Прямой солнечный свет

15000K

Синее небо

Тень

Чувствительность

“Чувствительность” – это восприимчивость фотокамеры к свету. Выберите значение от 200 до 6400 или выберите **L (100)**, **H (12800)** или **H (25600)** для особых ситуаций. Высокие значения можно использовать для снижения размытости при плохом освещении, тогда как низкие значения позволяют снимать с более длинными выдержками и более широкими диафрагмами при ярком свете; учтите, однако, что на снимках, снятых с использованием высокой чувствительности, особенно **H (25600)**, может быть слышен шум, тогда как при выборе **L (100)** уменьшается динамический диапазон. В большинстве ситуаций рекомендуется использовать значения от ISO 200 до ISO 6400. При выборе опции **АВТО** фотокамера автоматически настроит чувствительность в соответствии с условиями съемки; значение в скобках - максимальная чувствительность, которая будет выбираться, если объект слабо освещен.

- 1 В режиме съемки нажмите **MENU/OK**, чтобы открыть меню съемки. Нажмите селектор вверх или вниз, чтобы выделить **ISO ЧУВСТВ-ТЬ ISO** и нажмите **MENU/OK**.

По умолчанию опции ISO можно также открыть, нажав кнопку **Fn**.

- 2 Нажимайте селектор вверх или вниз, чтобы выделить нужную опцию, и нажмите **MENU/OK**, чтобы ее выбрать.

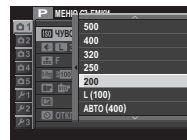
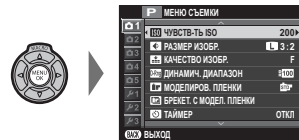
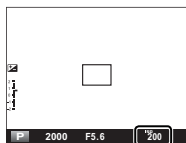

- Установка чувствительности не сбрасывается при выключении фотокамеры.
- L (100)** сбрасывается на ISO 200, а **H (12800)** и **H (25600)** сбрасываются на ISO 6400, когда для качества изображения выбирается **RAW**, **FINE+RAW** или **NORMAL+RAW** (69). Для получения более подробной информации о настройках, доступных с **L (100)**, **H (12800)** и **H (25600)**, см. стр. 119.

Режим фокусировки

Используйте селектор режима фокусировки для выбора способа фокусировки фотокамеры (имейте в виду, что независимо от выбранной опции, когда фотокамера будет находиться в режиме ручной фокусировки, будет использоваться ручная фокусировка).

- **S** (однократная АФ): Фокусировка блокируется, когда кнопка затвора нажата наполовину. Выберите этот режим для съемки неподвижных объектов.
- **C** (непрерывная АФ): Выполняется непрерывная фокусировка в соответствии с изменением расстояния до объекта, даже когда кнопка затвора не нажата наполовину (учтите, что при этом увеличивается разряд батареи).
- **M** (ручной): Выполните фокусировку вручную с помощью фокусирующего кольца объектива. Поворачивайте кольцо влево для уменьшения расстояния фокусировки и вправо – для увеличения. Индикатор ручной фокусировки указывает, насколько расстояние фокусировки совпадает с расстоянием до объекта в рамке фокусировки (красный индикатор соответствует расстоянию фокусировки, белый индикатор – глубине резкости или, другими словами, расстоянию перед и после точки фокусировки, которая должна быть в фокусе); также Вы можете проверить фокусировку визуально в видоискателе или на ЖК-дисплее. Выбирайте этот режим для ручного управления фокусировкой или в ситуациях, когда фотокамера не может сфокусироваться с помощью автофокусировки (📖 46).

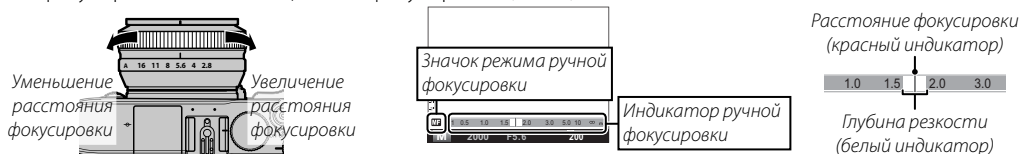
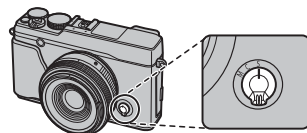



- ❖ Используйте опцию **🔘 ФОКУСИР. КОЛЬЦО** в меню настройки параметров (📖 84), чтобы сменить направление вращения кольца фокусировки.
- ❖ Фотокамера не сможет сфокусироваться, если кольцо фокусировки повернуто в положение за бесконечность.
- ❖ Чтобы сфокусироваться с помощью автофокусировки, нажмите кнопку **AE-L/AF-L**. Ее можно использовать для быстрой фокусировки на выбранном объекте в режиме ручной фокусировки.
- ❖ Фотокамера может отображать расстояние фокусировки в метрах или футах. Для выбора используемых единиц воспользуйтесь опцией **🔘 ЕДИНИЦЫ ШКАЛЫ ФОКУСИРОВКИ** в меню установки параметров (📖 86).

Ручная фокусировка: Проверка фокусировки

При нажатии центральной кнопки диска управления увеличивается изображение в видоискателе или на ЖК-дисплее для точной фокусировки; поверните диск для увеличения или уменьшения. Для перемещения в другие области кадра нажмите кнопку **AF** и воспользуйтесь селектором.



Выбор рамки фокусировки

Когда параметр  **ПО КАДРУ** выбран для  **РЕЖИМ АФ** в меню режима съемки и **S** выбран для режима фокусировки, фотокамера предлагает выбор точек фокусировки, что дает возможность скомпоновать снимок, расположив главный объект практически в любом месте кадра. Для выбора положения рамки фокусировки нажмите кнопку **AF** и воспользуйтесь селектором (рамку фокусировки можно вернуть в центр, нажав **MENU/OK**). Снова нажмите кнопку **AF**, чтобы активировать настройку.

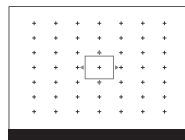
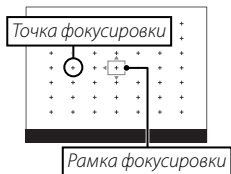
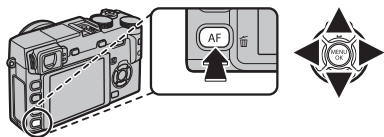

Чтобы выбрать размер рамки фокусировки, нажмите кнопку **AF** и поверните диск управления. Поверните диск влево, чтобы уменьшить рамку до 50%, вправо, чтобы увеличить ее до 150%, или нажмите центральную кнопку диска, чтобы восстановить исходный размер рамки. Снова нажмите кнопку **AF**, чтобы активировать настройку.

Блокировка фокуса/экспозиции

Эта функция предназначена для композиции снимков, на которых объект расположен не по центру:

- 1 Фокусировка:** Наведите рамку фокусировки на объект и нажмите кнопку затвора наполовину, чтобы заблокировать фокус и экспозицию. Фокус и экспозиция будут оставаться заблокированными, пока кнопка затвора нажата наполовину (блокировка АФ/АЭ).

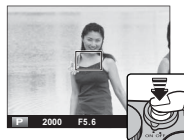

- В зависимости от опции, выбранной для **АФ/АЭ**, **КНОПКА БЛОК.АЭ/АФ** в меню съемки (📖 73), фокусировку и/или экспозицию также можно заблокировать, нажимая кнопку **АЭ-L/АФ-L**; фокусировка и/или экспозиция будут оставаться заблокированными, даже если кнопка затвора нажата наполовину. Выберите **ТОЛЬКО БЛОК. АЭ** для блокировки только экспозиции, но не фокусировки, **ТОЛЬКО БЛОК. АФ**, для блокировки только фокусировки, но не экспозиции, или **БЛОКИРОВКА АЭ/АФ** для блокировки, как фокусировки, так и экспозиции. Независимо от выбранной опции, кнопку **АЭ-L/АФ-L** нельзя использовать для блокировки экспозиции в режиме ручной фокусировки (📖 42).

- 2 Измените композицию:** Удерживайте кнопку затвора нажатой наполовину или удерживайте нажатой кнопку **АЭ-L/АФ-L**.

- При выборе **ПЕРЕКЛ.БЛОК.АЭ/АФ** для **АЭ-L** **РЕЖ.БЛОКИР.АЭ/АФ** (📖 73) фокусировка и/или экспозиция блокируются при нажатии кнопки **АЭ-L/АФ-L** и остаются заблокированными до повторного нажатия этой кнопки.



- 3 Снимайте:** Нажмите кнопку затвора до конца.



Автофокусировка

Несмотря на наличие высокоточной системы автофокусировки, фотокамера может не сфокусироваться на перечисленных ниже объектах.

- Сильно отражающие предметы, например, зеркала или кузова автомобилей.
- Быстро движущиеся объекты.
- Объекты, фотографируемые через окно или другой отражающий объект.
- Темные объекты и материалы, которые не отражают, а поглощают свет, например, волосы или мех.
- Полупрозрачные, изменчивые объекты, например, дым или пламя.
- Объекты, слабо контрастирующие с фоном (например, одежда того же цвета, что и фон).
- Объекты, расположенные спереди или сзади высококонтрастного объекта, который также находится в рамке кадра (например, объект, снимаемый на фоне высококонтрастных элементов).

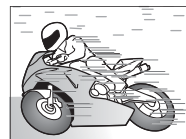

Коррекция экспозиции

Поворачивайте диск коррекции экспозиции, чтобы изменить экспозицию при съемке очень ярких, очень темных или высококонтрастных объектов. Эффект виден на дисплее.



Индикатор коррекции экспозиции

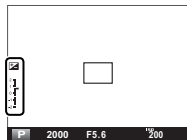

Стандартное отображение

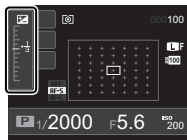

Детальное отображение (ЖК-дисплей)

Выберите положительные значения (+) для увеличения экспозиции



Выберите отрицательные значения (-) для уменьшения экспозиции



Значение экспозиции (EV)

Значение экспозиции определяется чувствительностью сенсора изображения и количеством света, которое попадает в фотокамеру. Увеличение значения в два раза увеличивает EV на один, а уменьшение в два раза - уменьшает EV на один. Количество света, попадающего в фотокамеру, может управляться настройкой диафрагмы и выдержки.

Выбор величины коррекции экспозиции

• **Объекты, освещенные сверху:** Выберите значения от $+2\frac{1}{3}$ EV до $+1\frac{1}{3}$ EV.



• **Сильно отражающие объекты или очень яркие сцены** (например, заснеженные поля): $+1$ EV



• **Сцены, на которых много неба:** $+1$ EV



• **Ярко освещенные одиночные объекты** (особенно при съемке на темном фоне): $-2\frac{1}{3}$ EV

• **Объекты, слабо отражающие свет** (сосны или темная листва): $-2\frac{1}{3}$ EV

Экспомер

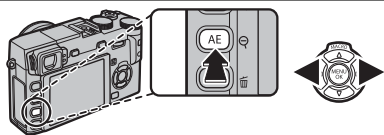
Чтобы выбрать способ замера экспозиции фотокамерой, нажмите кнопку **AE** для отображения опций экспомера. Воспользуйтесь селектором, чтобы выделить опцию, и нажмите **AE**, чтобы ее выбрать.



Режим	Описание
 (МУЛЬТИ)	Фотокамера мгновенно определяет экспозицию на основе анализа композиции, цвета и распределения яркости. Рекомендуется в большинстве случаев.
 (ТОЧЕЧНЫЙ)	Фотокамера измеряет освещенность в зоне по центру кадра, эквивалентной 2% от общей площади. Рекомендуется использовать с освещенными сзади объектами и в других случаях, когда фон намного ярче или темнее, чем главный объект.
 (СРЕДНЕВЗВЕШ.)	Экспозиция определяется усреднением по всему кадру. Этот режим обеспечивает одинаковую экспозицию при съемке нескольких кадров в одних и тех же условиях освещенности, особенно эффективен для пейзажей и портретов, когда снимаемые люди одеты в черную или белую одежду.



Использование автоспуска

Применяйте автоспуск для съемки автопортретов или предотвращения размытия, вызванного сотрясением фотокамеры.

- 1 В режиме съемки нажмите **MENU/OK**, чтобы открыть меню съемки. Нажмите селектор вверх или вниз, чтобы выделить **ТАЙМЕР** и нажмите **MENU/OK**.

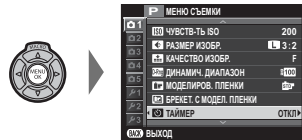

- 2 Нажимайте селектор вверх или вниз, чтобы выделить одну из перечисленных ниже опций, и нажмите **MENU/OK**, чтобы ее выбрать.



Опция	Описание
2 сек	Спуск затвора производится через две секунды после нажатия кнопки затвора. Выберите этот режим, чтобы уменьшить размытость, вызываемую движением фотокамеры при нажатии кнопки затвора.
10 сек	Спуск затвора производится через десять секунд после нажатия кнопки затвора. Используйте для получения фотоснимков, на которых будете присутствовать вы сами.
ОТКЛ	Автоспуск выключен.

- 3 Нажмите кнопку затвора наполовину для фокусировки.

- 1 Нажимая кнопку затвора, стойте позади фотокамеры. Если вы будете стоять перед объективом, это помешает правильной фокусировке и экспозамеру.



- 4 Чтобы запустить таймер автоспуска, нажмите кнопку затвора до конца. На экране будет отображаться количество секунд, оставшихся до спуска затвора. Чтобы остановить таймер до того, как будет сделан снимок, нажмите **DISP/BACK**.

Индикатор автоспуска, расположенный спереди фотокамеры, будет мигать непосредственно перед выполнением съемки. Если выбран двухсекундный таймер, индикатор автоспуска будет мигать с началом обратного отсчета.

- Таймер автоспуска автоматически выключается при выключении фотокамеры.

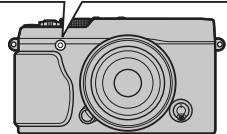
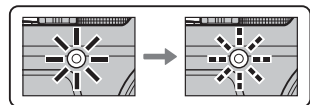
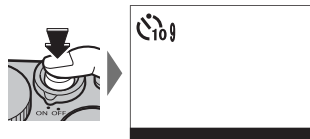

Моделирование пленки

Эта функция служит для моделирования эффектов различных сортов фотопленки, включая черно-белую (с цветными фильтрами или без них).

- 1 В режиме съемки нажмите **MENU/OK**, чтобы открыть меню съемки. Нажмите селектор вверх или вниз, чтобы выделить **МОДЕЛИРОВ. ПЛЕНКИ** и нажмите **MENU/OK**.

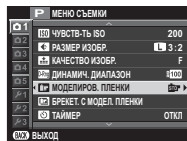

- 2 Нажимайте диск управления вверх или вниз, чтобы выделить одну из перечисленных ниже опций, и нажмите **MENU/OK**, чтобы ее выбрать.

Опция	Описание
(PROVIA//СТАНДАРТНЫЙ)	Стандартная цветопередача. Подходит для разнообразных объектов от портретов до пейзажей.
(VELVIA/ЯРКИЙ)	Высококонтрастная палитра насыщенных цветов, подходящая для съемки природы.
(ASTIA/СЛАБАЯ)	Усиливает диапазон оттенков для телесных тонов портретов, одновременно сохраняя яркость голубого цвета дневного неба. Рекомендуется для съемки портретов на улице.
(PRO Neg. Hi)	Дает немного больше контраста, чем (PRO Neg. Std). Рекомендуется для съемки портретов на улице.
(PRO Neg. Std)	Палитра слабых тонов. Увеличивается диапазон оттенков для телесных тонов, что отлично подходит для студийной съемки портретов.
(МОНОХРОМНЫЙ)	Съемка стандартных черно-белых фотографий.
(МОНОХР. + ЖЕЛТ.ФИЛЬТР)	Служит для съемки черно-белых изображений со слегка повышенным контрастом. При выборе этой установки также слегка снижается яркость тона неба.
(МОНОХР. + КРАСН.ФИЛЬТР)	Служит для съемки черно-белых изображений с повышенным контрастом. При выборе этой установки также снижается яркость тона неба.
(МОНОХР. + ЗЕЛЕН.ФИЛЬТР)	Смягчает тона кожи на черно-белых портретах.
(СЕПИЯ)	Съемка фотографий с эффектом сепии.

- ❖ Опции моделирования пленки можно сочетать с настройками тона и резкости (📖 70).

Брекетинг

Служит для варьирования настроек в серии снимков.

- 1 Нажмите кнопку **DRIVE**, чтобы отобразить опции работы, и нажмите селектор вверх или вниз, чтобы выделить одну из следующих опций:

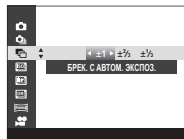

Опция	Описание
БРЕК. С АВТОМ. ЭКСПОЗ.	Нажмите селектор влево или вправо, чтобы выделить величину брекетинга. При каждом нажатии кнопки затвора фотокамера будет делать три снимка с частотой примерно до 6 кс: один с использованием замеренного значения экспозиции, второй - переэкспонированный на выбранную величину, и третий - недоэкспонированный на ту же величину (независимо от выбранной величины экспозиция не будет превышать пределы системы экспоамера).
БРЕКЕТИНГ ПО ISO	Нажмите селектор влево или вправо, чтобы выделить величину брекетинга. Каждый раз при спуске затвора фотокамера будет делать снимок с текущей чувствительностью (☞ 41) и обрабатывать его с созданием двух дополнительных копий: одной с повышенной на выбранную величину чувствительностью, и другой с пониженной чувствительностью (независимо от выбранной величины, чувствительность не будет выше ISO 6400 или ниже ISO 200).
БРЕКЕТ. С МОДЕЛ. ПЛЕНКИ	При каждом спуске затвора фотокамера делает один снимок и обрабатывает его для создания копий при настройках моделирования пленки, выбранных для ☞ БРЕКЕТ. С МОДЕЛ. ПЛЕНКИ в меню съемки (☞ 70).
БРЕКЕТ. С ДИНАМ. ДИАП.	Каждый раз при нажатии кнопки затвора фотокамера делает три снимка с разными установками динамического диапазона (☞ 70): 100% для первого, 200% для второго и 400% для третьего снимка. Фотосъемка выполняется со скоростью примерно до 6 кс. Когда действует брекетинг динамического диапазона, чувствительность можно ограничить до минимального значения ISO 800; чувствительность, которая использовалась ранее, восстанавливается после окончания съемки с использованием брекетинга.

Нажмите **MENU/OK** для выбора выделенной опции.

- 2 Сделайте снимки.

Многократные экспозиции

Создайте фотографию, состоящую из двух экспозиций.

1 Выберите **ВКЛ** для  **МНОГОКРАТ.ЭКСПОЗ.** в меню съемки.

2 Сделайте первый снимок.



3 Нажмите **MENU/OK**. Фотокамера попросит вас сделать второй снимок.



◆ Чтобы вернуться к Шагу 2 и заново сделать первый снимок, нажмите селектор влево. Чтобы сохранить первый снимок и выйти без создания многократной экспозиции, нажмите **DISP/BACK**.

4 Сделайте второй снимок.



5 Нажмите **MENU/OK**, чтобы создать многократную экспозицию, или нажмите селектор влево, чтобы вернуться к Шагу 4 и заново сделать второй снимок.



Непрерывная съемка (Режим серийной съемки)

Этот режим подходит для съемки движения в серии фотографий.

- 1 Нажмите кнопку **DRIVE**, чтобы отобразить опции режима работы.

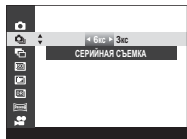

- 2 Нажмите селектор вверх или вниз, чтобы выбрать частоту кадров примерно **6 кс** (кадров в секунду) и **3 кс**, и нажмите влево или вправо, чтобы выбрать количество кадров в серии. Нажмите **MENU/OK** для выхода после завершения настроек.



- 3 Нажмите кнопку затвора наполовину для фокусировки.



- 4 Чтобы начать съемку, нажмите кнопку затвора до конца. Съемка заканчивается, когда Вы отпустите кнопку спуска затвора, после съемки выбранного количества фотографий или после заполнения карты памяти.



- ❖ Фокус и экспозиция определяются первым кадром в каждой серии. Вспышка автоматически выключается; ранее установленный режим вспышки восстанавливается после выхода из режима серийной съемки.
- ❖ Частота кадров меняется в зависимости от выдержки и может уменьшаться по мере того, как выполняется больше снимков.
- ❖ Возможно, потребуется дополнительное время для записи изображений, когда закончится съемка.
- ❖ Если номер файла достигнет 999 до завершения съемки, оставшиеся снимки будут записаны в новой папке (📁 84).
- ❖ В некоторых режимах работы съемка может не начаться, если свободного места на карте памяти не достаточно.

Просмотр снимков, сделанных в одной серии

Когда снимок, сделанный в режиме непрерывной съемки, отображается в полнокадровом режиме, первый снимок в текущей серии можно просмотреть, нажав селектор вниз (просмотр в серийном режиме). Нажмите селектор вправо, чтобы просмотреть снимки в порядке их съемки, или влево, чтобы просмотреть их в обратном порядке. Держите селектор в нажатом положении для быстрого перехода к нужному кадру. Нажмите **DISP/BACK**, чтобы выйти.

- ❖ Нажав селектор вправо, когда отображается последний снимок в серии, Вы откроете первый снимок в серии; аналогично, нажав селектор влево, когда отображается первый снимок в серии, Вы откроете последний снимок.
- ❖ Операции удаления (📄 76), поворота (📄 78) и защиты (📄 78), использованные в режиме просмотра серии, применяются только к текущему изображению. Напротив, если эти операции применяются к снимку, полученному в режиме непрерывной съемки, который отображается в пок кадровом режиме просмотра, действие применяется ко всей серии.

Серии, которые записаны в нескольких папках

Если серия распределена между несколькими папками, снимки в каждой из папок считаются отдельными сериями.

Положение в серии/общее количество снимков в серии

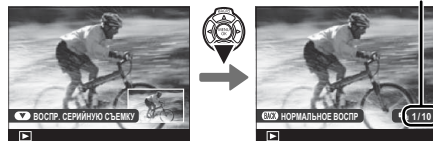

Первый снимок в серии

Панорамы

Для создания панорамы следуйте экранным инструкциям.

- 1 Нажмите кнопку **DRIVE**, чтобы отобразить опции режима работы. Нажмите селектор вверх или вниз, чтобы выделить  (ПАНОРАМА В ДВИЖЕНИИ) и нажмите **MENU/OK**.

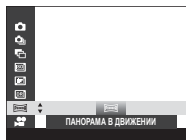

- 2 Чтобы выбрать угол панорамного смещения фотокамеры во время съемки, нажмите селектор влево. Выделите размер и нажмите **MENU/OK**.



- 3 Нажмите селектор вправо, чтобы посмотреть выбор направлений панорамирования. Выделите направление панорамирования и нажмите **MENU/OK**.



- 4 Нажмите кнопку затвора до конца, чтобы начать съемку. Во время съемки нет необходимости держать кнопку затвора нажатой.

- 5 Панорамируйте фотокамеру в направлении, указанном стрелкой. Съемка прекращается автоматически, когда фотокамера перемещается в конечное положение и все элементы панорамы сняты.



- ◆ Съемка прекращается, если во время съемки Вы нажмете кнопку затвора до конца. Панорама может не записаться, если кнопка затвора будет нажата до завершения панорамы.

Размер полной панорамы зависит от угла и направления панорамирования.

Угол	Направление панорамирования	Размер (Ш × В)
	По горизонтали	5120 × 1440 / 7,3 М
	По вертикали	2160 × 5120 / 11,1 М
	По горизонтали	7680 × 1440 / 11,1 М
	По вертикали	2160 × 7680 / 16,6 М

- ❗ Панорамы создаются из нескольких кадров; экспозиция всей панорамы определяется по первому кадру. В некоторых случаях фотокамера может выполнять съемку с использованием несколько большего или меньшего угла, чем задано, или не может идеально соединить все кадры вместе. Последняя часть панорамы может быть не записана, если съемка останавливается до завершения панорамирования.
- ❗ Съемка может прерваться, если камера панорамируется слишком быстро или слишком медленно. При панорамировании фотокамеры в ином направлении, кроме указанного, съемка прекращается.
- ❗ Желаемые результаты могут быть не достигнуты с движущимися предметами, а также объектами, расположенными близко к фотокамере, однородными объектами вроде неба или поля с травой, объектами, находящимися в постоянном движении, такими, как волны и водопады, или предметами с сильно меняющейся яркостью. Панорамы могут быть смазаны, если объект съемки плохо освещен.

Для получения наилучших результатов

Для получения наилучших результатов используйте объективы с фокусным расстоянием 35 мм или менее (50 мм или менее в формате 35 мм). Упритесь локтями в бока и перемещайте фотокамеру медленно по небольшой окружности с постоянной скоростью, удерживая фотокамеру параллельно или под прямыми углами к горизонту и панорамируя ее только в направлении согласно указаниям. Для получения наилучших результатов применяйте штатив. Если желаемые результаты не достигнуты, попробуйте повторить панорамирование с другой скоростью.

Просмотр панорам

В полнокадровом просмотре панорамы можно воспроизводить с помощью селектора. Нажмите селектор вниз, чтобы начать воспроизведение, и нажмите снова, чтобы приостановить. Во время приостановки воспроизведения можно прокрутить панораму вручную, нажимая селектор влево или вправо. Чтобы выйти в полнокадровый просмотр, нажмите селектор вверх.

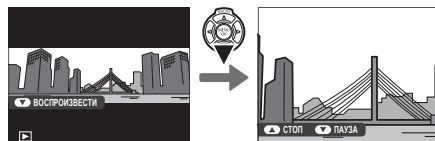

Запись снимков в формате RAW

Чтобы включить или выключить качество изображения RAW для отдельного снимка, задайте функцию **RAW** кнопке **Fn** (📖 66). Если в настоящий момент для качества изображения выбрана установка JPEG, нажатием кнопки **Fn** временно выбирается опция эквивалентная JPEG+RAW. Если в настоящий момент выбрана опция JPEG+RAW, нажатием кнопки **Fn** выполняется временный выбор опции, эквивалентной JPEG, тогда как, если выбрана опция **RAW**, нажатием кнопки **Fn** временно выбирается режим **FINE**. После съемки кадра или повторного нажатия кнопки **Fn** происходит возврат к предыдущей установке.

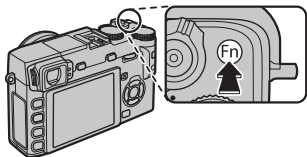

- ❖ Формат RAW представляет собой сырые, необработанные данные с сенсора изображения фотокамеры. Копии изображений RAW в формате JPEG можно создать, используя опцию **RAW КОНВЕРТАЦИЯ RAW** в меню просмотра, или же изображения RAW можно просматривать на компьютере с помощью программы RAW FILE CONVERTER, устанавливаемой вместе с другим программным обеспечением с поставляемого в комплекте компакт-диска (📖 88, 89).
- ❖ Значения чувствительности **L (100)**, **H (12800)** и **H (25600)** недоступны при использовании качества изображения RAW (📖 41).

Создание копий изображений RAW в формате JPEG

Вместе с изображениями RAW сохраняется информация о настройках фотокамеры отдельно от данных, полученных с сенсора изображений фотокамеры. С помощью опции **RAW КОНВЕРТАЦИЯ RAW** в меню просмотра Вы можете создать копии изображений RAW в формате JPEG, используя другие опции настроек, перечисленных ниже. Исходные данные изображения не меняются, что позволяет обрабатывать изображение RAW множеством разных способов.

1 Во время просмотра нажмите **MENU/OK**, чтобы открыть меню просмотра, затем нажмите селектор вверх или вниз, чтобы выделить **RAW КОНВЕРТАЦИЯ RAW**, и нажмите **MENU/OK**, чтобы отобразить настройки, показанные в таблице справа.

❖ Если функция **RAW** задана кнопке **Fn** (🗨 66), эти опции также можно отобразить нажатием кнопки **Fn** во время просмотра.

2 Нажимайте селектор вверх или вниз для выделения настройки и нажмите селектор вправо, что ее выбрать. Нажимайте селектор вверх или вниз, чтобы выделить нужную опцию, и нажмите **MENU/OK** для подтверждения и возврата в список настроек. Повторите эти шаги для выбора дополнительных настроек.

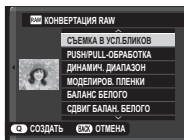

3 Нажмите кнопку **Q**, чтобы предварительно просмотреть копию JPEG и нажмите **MENU/OK**, чтобы сохранить.

Настройка	Описание
СЪЕМКА В УСЛ. БЛИКОВ	Создайте копию JPEG с использованием настроек, действовавших в момент съемки кадра.
PUSH/PULL-ОБРАБОТКА	Настройте экспозицию от -1 EV до $+3$ EV с шагом $\frac{1}{2}$ EV (🗨 47).
ДИНАМИЧ. ДИАПАЗОН	Усиление деталей в светлых зонах для получения естественного контраста (🗨 70).
МОДЕЛИРОВ. ПЛЕНКИ	Моделирование эффектов использования пленок различных типов (🗨 51).
БАЛАНС БЕЛОГО	Настройка баланса белого (🗨 39).
СДВИГ БАЛАН. БЕЛОГО	Тонкая настройка баланса белого (🗨 39).
ЦВЕТ	Настройка цветовой плотности (🗨 70).
РЕЗКОСТЬ	Усиление резкости или смягчение контуров (🗨 70).
ТОН СВЕТОВ	Настройка светлых участков снимка (🗨 70).
ТОН ТЕНЕЙ	Настройка теней (🗨 70).
СНИЖЕНИЯ ШУМА	Обработка копии для снижения пятнистости (🗨 71).
ЦВЕТ.ПРОСТР.	Выбор цветового пространства для цветопродуцирования (🗨 86).

Использование адаптера оправы

Когда объективы M-mount установлены с помощью дополнительного **FUJIFILM M MOUNT ADAPTER**, фотокамера обрабатывает изображения сразу после съемки для поддержания качества изображения и коррективы различных эффектов.

- Установка адаптера оправы включает **СНИМ.БЕЗ ОБЪЕКТИВА** (📖 72) и скрывает индикатор расстояния на стандартном дисплее.
- Перед проверкой фокусировки установите селектор режима фокусировки в положение **M** (📖 42).

Настройки адаптера оправы

Нажатие функциональной кнопки на адаптере оправы отображает опции **LENS НАСТР. ПЕР.К-ЦА**.

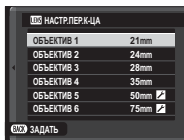

Выбор фокусного расстояния

Если фокусное расстояние объектива составляет 21, 24, 28 или 35 мм, выберите подходящую опцию в меню **LENS НАСТР.ПЕР.К-ЦА**. Для

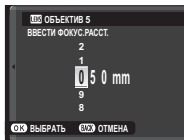

других объективов выберите опцию 5 или 6 для отображения меню справа, нажмите селектор вверх для отображения настроек фокусного расстояния и используйте селектор для ввода фокусного расстояния.

Коррекция искажений

Выберите из опций **СИЛЬН.**, **СРЕДН.** или **СЛАБ.** для коррективы **БОЧКООБР.** или **ПОДУШКООБР.** искажения.

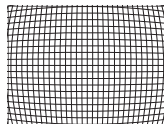
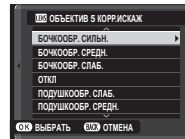

Бошкообразное искажение

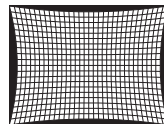

Подошкообразное искажение

- Чтобы определить необходимую величину, отрегулируйте коррекцию искажений, делая снимки миллиметровой бумаги или других объектов, содержащих повторяющиеся вертикальные и горизонтальные линии, как например, окна в многоэтажном здании.

■ Коррекция группового экранирования

Цветовые (экранированные) вариации между центром и краями кадра можно отрегулировать отдельно для каждого угла.

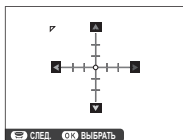

Для использования коррекции группового экранирования, выполните следующие действия.

- 1 Поворачивайте диск управления для выбора угла. Выбранный угол будет обозначен треугольником. 
 - 2 С помощью селектора отрегулируйте экранирование пока не исчезнет видимая разница в цвете между выбранным углом и центром изображения. Нажмите селектор влево или вправо для настройки цветов на бирюзово-красной оси, вверх или вниз для настройки цветов на сине-желтой оси. Для каждой оси, в общем, доступны 19 положений. 
- ♦ Чтобы определить необходимую величину, настраивайте коррекцию группового экранирования во время съемки синего неба или серого листа бумаги.

■ Коррекция периферийного освещения

Выберите из значений от -5 до $+5$. Положительные значения увеличивают периферийное освещение, а отрицательные значения уменьшают периферийное освещение. Положительные значения рекомендованы для винтажных объективов, отрицательные значения для создания эффекта изображений, сделанных старинным объективом или фотокамерой с малым отверстием.

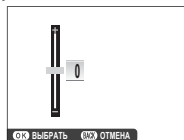



- ♦ Чтобы определить необходимую величину, настраивайте коррекцию периферийного освещения во время съемки синего неба или серого листа бумаги.

Для поиска снимков следуйте приведенным ниже инструкциям.

- 1 В режиме просмотра нажмите **MENU/OK**, чтобы открыть меню просмотра. Нажмите селектор вверх или вниз, чтобы выделить  **ПОИСК ИЗОБРАЖЕНИЯ** и нажмите **MENU/OK**.
- 2 Выделите опцию и нажмите **MENU/OK**.

Опция	Описание
ПО ДАТЕ	Поиск по дате.
ПО ЛИЦУ	Поиск снимков, на которых есть лица.
ПО ★ ИЗБРАННОМУ	Поиск по оценке (🗨 23).
ПО ТИПУ ДАННЫХ	Поиск всех фотоснимков, всех видеофрагментов, всех снимков, полученных в режиме серийной съемки, или всех изображений RAW.
ПО МЕТКЕ ВЫГРУЗКИ	Поиск всех фотоснимков, выбранных для загрузки в указанное место назначения.

- 3 Выберите условие поиска. Будут найдены только снимки, удовлетворяющие параметру поиска. Чтобы удалить или защитить выбранные снимки или просмотреть выбранные снимки в режиме просмотра слайд шоу, нажмите **MENU/OK** и выберите одну из опций, которые показаны справа.
- 4 Чтобы завершить поиск, выберите **ВЫЙТИ ИЗ ПОИСКА**.

Опция	См. стр.
 УДАЛИТЬ	76
 ЗАЩИТИТЬ	78
 СЛАЙД ШОУ	79

Помощь в создании фотоальбома

Создавайте альбомы из любимых фотографий.

Создание фотоальбома

1 Выберите **НОВЫЙ АЛЬБОМ** для  **ПОМОЩЬ ФОТОАЛЬБ.** в меню просмотра ( 80) и выберите одну из следующих опций:

- **ВЫБРАТЬ ИЗ ВСЕХ:** Выбор из всех имеющихся фотографий.
- **ВЫБРАТЬ ПОИСК ИЗОБР.:** Выберите фотографии из тех, что удовлетворяют заданным условиям поиска ( 63).

❖ Для фотоальбомов нельзя выбирать ни фотографии размером **640** или меньше, ни видеосегменты.

2 Просмотрите снимки и нажмите селектор вверх или вниз для выбора изображения или отмены выбора. Чтобы отобразить текущий снимок на обложке, нажмите селектор вниз. Нажмите **MENU/OK**, чтобы выйти, когда создание альбома завершено.

❖ Первое выбранное изображение будет помещено на обложку. Нажмите селектор вниз, чтобы выбрать другое изображение для обложки.

3 Выделите **ЗАВЕРШИТЬ ФОТОАЛЬБОМ** и нажмите **MENU/OK** (чтобы выбрать все фотографии, или же все фотографии, соответствующие заданным условиям поиска для фотоальбома, выберите **ВЫБРАТЬ ВСЕ**). Новый альбом будет добавлен к списку в меню помощи фотоальбома.

❗ Фотоальбомы могут содержать до 300 изображений.

❗ Фотоальбомы, не содержащие снимков, автоматически удаляются.

Просмотр фотоальбомов

Выделите альбом в меню помощи фотоальбома и нажмите **MENU/OK**, чтобы открыть альбом, затем нажимайте селектор влево или вправо для пролистывания и просмотра изображений.

Редактирование и удаление фотоальбомов

Откройте альбом и нажмите **MENU/OK**. На дисплее появятся перечисленные ниже опции; выбрав нужную опцию, следуйте инструкциям на экране.

- **РЕДАКТИРОВАТЬ**: Редактирование альбома, как описано в разделе “Создание фотоальбома” (📖 64).
- **СТЕРЕТЬ**: Удаление фотоальбома.

Фотоальбомы

Фотоальбомы можно скопировать на компьютер с помощью входящего в комплект поставки программного обеспечения MyFinePix Studio (📖 87).

Кнопка Fn

Функцию кнопки **Fn** можно выбрать, используя опцию **Fn Кнопка Fn** в меню съемки (📖 71). Доступные опции включают многократную экспозицию (📖 53), просмотр глубины резкости (📖 35), чувствительность (📖 41), таймер (📖 49), размер изображения (📖 69), качество изображения (📖 69), динамический диапазон (📖 70), моделирование пленки (📖 51), баланс белого (📖 39), режим AF (📖 72), пользовательские настройки (📖 67), запись видео (📖 30) и переключение RAW/JPEG (📖 59).

🔹 Меню **Fn КНОПКА Fn** также можно открыть, если нажать и удерживать кнопку **Fn**.

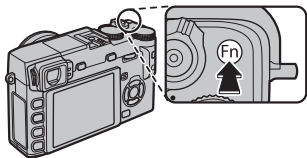

Сохранение настроек

Вы можете сохранить до 7 наборов пользовательских настроек для часто встречающихся ситуаций. Сохраненные настройки можно вызвать, используя опцию **☑ ВYБЕР.ПОЛЬЗ.НАСТР** в меню съемки.

- 1 В режиме съемки нажмите **MENU/OK**, чтобы открыть меню съемки. Нажмите селектор вверх или вниз, чтобы выделить **☑ РЕД./СОХР.ПОЛ. НАСТР** и нажмите **MENU/OK**.



- 2 Выделите один из банков пользовательских настроек и нажмите **MENU/OK** для подтверждения. Настройте по желанию перечисленные ниже опции и нажмите **DISP/BACK** после завершения настройки: **ISO ЧУВСТВ-ТЬ ISO**, **D-Ring ДИНАМИЧ. ДИАПАЗОН**, **TR МОДЕЛИРОВ. ПЛЕНКИ**, **WB БАЛАНС БЕЛОГО**, **Color ЦВЕТ**, **Sharp РЕЗКОСТЬ**, **± Tone ТОН СВЕТОВ**, **± Tone ТОН ТЕНЕЙ**, и **NR СНИЖЕНИЯ ШУМА**.

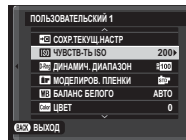

- ☛ Чтобы заменить настройки в выбранном банке с текущими настройками фотокамеры, выберите **☑ СОХР. ТЕКУЩ.НАСТР** и нажмите **MENU/OK**.

- 3 Откроется диалоговое окно подтверждения; выделите **ДА** и нажмите **MENU/OK**.

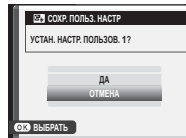

Расширенная запись видео

Глубина резкости

Диафрагму можно установить вручную для записи видео, выбрав диафрагму, отличную от **A** для автоэкспозиции с приоритетом диафрагмы. Настройте диафрагму до начала записи. Для смягчения деталей фона выберите низкое число *f*. Эффект становится более выраженным при увеличении расстояния между объектом съемки и фоном.

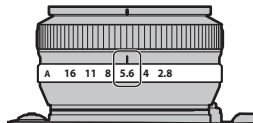

- ① Видеоролики, записанные, когда диафрагма отображается красным цветом, не будут правильно экспонированы.

Прежде чем приступить к записи

Прежде чем выполнять запись отрегулируйте настройки видео (📖 75), диафрагму (📖 35) и коррекцию экспозиции (📖 47) и выберите режим фокусировки (📖 42). Данные настройки нельзя отрегулировать во время записи.

- ① Когда для режима фокусировки выбрана опция **S**, используется непрерывный АФ.

Использование внешнего микрофона

Звук можно записывать с помощью внешних микрофонов. Для получения подробной информации см. руководство к микрофону; если диаметр разъема микрофона составляет 3,5 мм, используйте 3,5-2,5 мм адаптер.

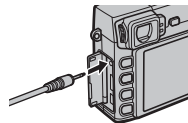

- ❖ Диалоговое окно, показанное справа, будет отображаться, когда микрофон подключен к разъему микрофона/пульта дистанционного спуска затвора. Нажмите **MENU/OK** и выберите **МИК./ДИСТАН.СПУСК > МИК.** (📖 75).

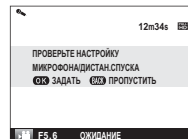

Использование меню: Режим съемки

Меню съемки используется для выбора настроек для разнообразных условий съемки. Чтобы открыть меню режима съемки, нажмите **MENU/OK** в режиме съемки. Выделите пункты и нажмите селектор вправо для просмотра опций, затем выделите нужную опцию и нажмите **MENU/OK**. Нажмите **DISP/BACK** для выхода после завершения настроек.

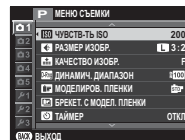

Опции меню съемки (Фотографии)

ISO ЧУВСТВ-ТЬ ISO

(по умолчанию: 200)

Контролирует чувствительность фотокамеры к свету (☰ 41).

РАЗМЕР ИЗОБ.

(по умолчанию: L 3:2)

Выберите размер изображения и соотношение сторон для записи фотографий.

Соотношение сторон

Изображения с соотношением сторон 3:2 имеют такие же пропорции, что и кадр 35 мм пленки, тогда как соотношение сторон 16:9 подходит для просмотра на устройствах High Definition (Высокой Четкости) (HD). Изображения с соотношением сторон 1:1 - квадратные.

Опция	Печать размером до
L 3:2	41 × 28 см
L 16:9	41 × 23 см
L 1:1	28 × 28 см
M 3:2	29 × 20 см
M 16:9	29 × 16 см
M 1:1	20 × 20 см

Опция	Печать размером до
S 3:2	21 × 14 см
S 16:9	21 × 12 см
S 1:1	14 × 14 см

РАЗМЕР ИЗОБ. не восстанавливается при выключении фотокамеры или выборе другого режима съемки.

КАЧЕСТВО ИЗОБ.

(по умолчанию: FINE)

Выберите формат файла и степень сжатия. Выберите **FINE** или **NORMAL** для записи изображений JPEG, **RAW** – для записи изображений RAW или **FINE+RAW** или **NORMAL+RAW** для совместной записи JPEG и RAW. При выборе опций **FINE** и **FINE+RAW** используйте меньшую степень сжатия JPEG для получения высококачественных изображений JPEG, тогда как с опциями **NORMAL** и **NORMAL+RAW** используйте большую степень сжатия JPEG, что позволяет увеличить количество сохраняемых снимков.

ДИНАМИЧ. ДИАПАЗОН

(по умолчанию: **F100**)

Служит для настройки контраста. Выбирайте меньшие значения для увеличения контраста при съемке в помещении или под пасмурным небом, и более высокие значения – для уменьшения потери деталей в освещенных участках и в тенях при фотосъемке высококонтрастных сюжетов. Большие значения рекомендуются для сюжетов, где присутствует как солнечный свет, так и темные тени, или для таких высококонтрастных объектов, как солнечный свет на воде, ярко освещенные осенние листья, портреты на фоне голубого неба и белые предметы или люди в белой одежде; однако имейте в виду, что на фотографиях, снятых с высокой чувствительностью, может быть виден шум.

- ❖ Если выбран режим **АВТО**, то при нажатии кнопки спуска затвора наполовину будут отображаться установки выдержки и диафрагмы.
- ❖ **F200 200%** доступно при чувствительности ISO 400 и выше, **F400 400%** доступно при чувствительности ISO 800 и выше.

МОДЕЛИРОВ. ПЛЕНКИ

(по умолчанию: **std** **PROVIA/СТАНДАРТНЫЙ**)

Моделирование эффектов использования пленок различных типов (🗨 51).

БРЕКЕТ. С МОДЕЛ. ПЛЕНКИ

Выбор типа пленки для брекетинга с моделированием пленки (🗨 52).

ТАЙМЕР

(по умолчанию: **ОТКЛ**)

Служит для фотосъемки с автоспуском (🗨 49).

БАЛАНС БЕЛОГО

(по умолчанию: **АВТО**)

Регулирует цвета в соответствии с источником света (🗨 39).

ЦВЕТ

(по умолчанию: **СТАНДАРТНАЯ**)

Настройка цветовой плотности.

РЕЗКОСТЬ

(по умолчанию: **СТАНДАРТ**)

Усиление резкости или смягчение контуров.

ТОН СВЕТОВ

(по умолчанию: **СТАНДАРТ**)

Выберите способ обработки светлых зон.

ТОН ТЕНЕЙ

(по умолчанию: **СТАНДАРТ**)

Выберите способ обработки теней.

СНИЖЕНИЯ ШУМА(по умолчанию: **СТАНДАРТ**)

Служит для снижения шума на фотографиях, снятых с высокой чувствительностью.

СНИЖ.ШУМ.ДЛ.ЭКСП(по умолчанию: **ВКЛ**)

Выберите **ВКЛ**, чтобы уменьшить пятнистость при длительных экспозициях (📖 37).

ВЫБЕР.ПОЛЬЗ.НАСТР

Служит для вызова настроек, сохраненных с помощью опции **РЕД./СОХР.ПОЛ.НАСТР.**

РЕД./СОХР.ПОЛ.НАСТР

Используется для сохранения настроек (📖 67).

КНОПКА Fn(по умолчанию: **ISO ЧУВСТВ-ТЬ ISO**)

Выберите функцию кнопки **Fn** (📖 66).

ОТОБР.ПОЛЬЗ.НАСТР

Выберите элементы, отображаемые в видоискателе и на ЖК-дисплее (📖 19). Можно отобразить следующие пункты: сетка кадрирования (вы также можете выбрать тип сетки, как описано на стр. 72), виртуальный горизонт, расстояние фокусировки (авто или ручная), гистограмма, экспозиция (выдержка, диафрагма и чувствительность), коррекция экспозиции/индикатор экспозиции, экспомер, режим вспышки, баланс белого, моделирование пленки, динамический диапазон, количество оставшихся кадров, размер и качество изображения и уровень заряда батареи. См. стр. 5 – 6 для определения местоположения этих пунктов на экранах. Нажимайте селектор вверх или вниз, чтобы выделять параметры, и нажимайте **MENU/OK**, чтобы выбирать их или отказаться от выбора. Нажмите **DISP/BACK** для выхода после завершения настроек.

Виртуальный горизонт

При выборе **ЭЛЕКТРОННЫЙ УРОВЕНЬ** будет отображаться виртуальный горизонт. Фотокамера расположена ровно, когда две линии перекрываются.

- ❖ Виртуальный горизонт может не отображаться, если объектив фотокамеры направлен вверх или вниз.

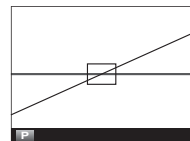

РАМКА КАДРИР.(по умолчанию: **КОМП. СЕТКА 9**)

Выберите тип сетки кадрирования, отображаемой в режиме съемки.

КОМП. СЕТКА 9

Помогает составить композицию по "правилу одной трети".

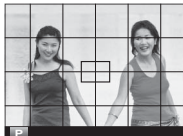
КОМП. СЕТКА 24

Сетка шесть на четыре.

HD КАДР

Кадрируйте снимки HD по шаблону обрезки, отмеченному линиями сверху и снизу дисплея.

НАСТР. ПЕР. К-ЦА(по умолчанию: **50 мм**)Отрегулируйте настройки для подсоединенных объективов M-mount при помощи **FUJIFILM M MOUNT ADAPTER** (61).**СНИМ. БЕЗ ОБЪЕКТИВА**(по умолчанию: **ОТКЛ**)

Разрешает или блокирует спуск затвора, когда не установлен объектив.

МНОГОКРАТ. ЭКСПОЗ.(по умолчанию: **ОТКЛ**)

Создание фотографии, состоящей из двух экспозиций (53).

РЕЖИМ AF(по умолчанию: **ПО КАДРУ**)Выберите способ выбора зоны фокусировки фотокамерой в режиме **S**.

- МУЛЬТИ:** При нажатии кнопки затвора наполовину фотокамера определяет высококонтрастные объекты и автоматически выбирает область фокусировки.
- ПО КАДРУ:** Выбор зоны фокусировки вручную (44).

AF- ПОДСВЕТКА АФ(по умолчанию: **ВКЛ**)

Если выбрана опция **ВКЛ**, будет загораться лампа подсветки автофокуса для облегчения фокусировки.

♦ Лампа подсветки АФ автоматически выключается в бесшумном режиме.

- ① В некоторых случаях фотокамера не может сфокусироваться с помощью лампы подсветки автофокусировки. Если фотокамера не может сфокусироваться в режиме макросъемки, попробуйте увеличить расстояние до объекта.
- ① Не светите лампой подсветки автофокуса в глаза снимаемого человека.

AE-L РЕЖ.БЛОКИР.АЭ/АФ(по умолчанию: **ВКЛ.БЛОК.АЭ/АФ НАЖ**)

Если выбрана опция **ВКЛ.БЛОК.АЭ/АФ НАЖ**, экспозиция и/или фокусировка блокируются при нажатии кнопки **AE-L/AF-L**. Если выбрана опция **ПЕРЕКЛ.БЛОК.АЭ/АФ**, экспозиция и/или фокусировка будут блокироваться при нажатии кнопки **AE-L/AF-L** и будут оставаться заблокированными до повторного нажатия этой кнопки.

AE-L КНОПКА БЛОК.АЭ/АФ(по умолчанию: **ТОЛЬКО БЛОК. АЭ**)

Выберите функцию кнопки **AE-L/AF-L** (☰ 45).

AF- АВТОПОВ.-ПРОСМ.(по умолчанию: **ВКЛ**)

Выберите **ВКЛ**, чтобы автоматически поворачивать “вертикальные” (в портретной ориентации) снимки при просмотре.

AF- РЕЖ.СТАБИЛИЗАЦИИ(по умолчанию: **● Непрерывный**)

Уменьшить размытость. Данная опция доступна только с объективами, поддерживающими стабилизацию изображения.

- **● Непрерывный**: Стабилизация изображения включена.
- **● При съемке**: Стабилизация изображения активируется, только когда кнопка затвора нажимается наполовину или отпускается затвор.
- **Откл**: Стабилизация изображения выключена; **☰** появляется на дисплее (☰ 5). Рекомендуется во время использования штатива.

РЕЖИМ ВСПЫШКИ

Выбор режима работы со вспышкой для дополнительных вспышек (📖 27).

ВСПЫШКА

(по умолчанию: ± 0)

Задайте яркость вспышки. Выбирайте значения в диапазоне от $+2/3$ EV до $-2/3$ EV. Учтите, что желаемые результаты могут быть недостижимы в зависимости от условий съемки и расстояния до объекта.

УДАЛ.ЭФ.КРАСН.ГЛАЗ

(по умолчанию: **ОТКЛ**)

Выберите **ВКЛ**, чтобы устранить эффект красных глаз, вызванный использованием вспышки.

- ◆ Удаление эффекта красных глаз происходит только в том случае, если определяется лицо.
- ◆ Функция удаления эффекта красных глаз не применима к изображениям RAW.

СОХР.ОРИГ.КАДРА

(по умолчанию: **ОТКЛ**)

Выберите **ВКЛ** для сохранения необработанных копий изображений при использовании опции  **УДАЛ.ЭФ.КРАСН.ГЛАЗ**.

Опции меню съемки (Режим видео)

В режиме видео доступны следующие опции (📖 30).

РЕЖИМ ВИДЕО(по умолчанию: **1920×1080**)

Выберите размер кадра для записи видео.

- **1920×1080**: Full HD
- **1280×720**: HD

МОДЕЛИРОВ. ПЛЕНКИ(по умолчанию: **PROVIA/СТАНДАРТ**)

Моделирование эффектов использования пленок различных типов (📖 51).

БАЛАНС БЕЛОГО(по умолчанию: **АВТО**)

Регулирует цвета в соответствии с источником света (📖 39).

НАСТР.ЧУВС.МИКРОФ(по умолчанию: **3**)

Настройте уровень записи микрофоном.

МИК./ДИСТАН.СПУСК(по умолчанию: **МИК**)

Укажите, что устройство, которое подключено к разъему микрофона/пульта дистанционного спуска затвора, является микрофоном или пультом дистанционного спуска затвора (📖 38, 68).

ОТОБР.ПОЛЬЗ.НАСТР

Выберите элементы, отображаемые в видоискателе и на ЖК-дисплее (📖 71).

РЕЖ.СТАБИЛИЗАЦИИ(по умолчанию: **НЕПРЕРЫВНЫЙ**)

Уменьшить размытость. Данная опция доступна только с объективами, поддерживающими стабилизацию изображения.

Использование меню: Режим просмотра

Чтобы открыть меню просмотра, нажмите **MENU/OK** в режиме просмотра. Выделите пункты и нажмите селектор вправо для просмотра опций, затем выделите нужную опцию и нажмите **MENU/OK**. Нажмите **DISP/BACK** для выхода после завершения настроек.

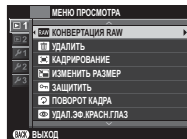

Опции меню просмотра

RAW КОНВЕРТАЦИЯ RAW

Создание копий изображений RAW в формате JPEG (60).



УДАЛИТЬ

Используется для удаления всех или выбранных изображений.

- **КАДР**: Нажимайте селектор влево или вправо для пролистывания снимков и нажимайте **MENU/OK** для удаления текущего снимка (диалоговое окно подтверждения не отображается).
- **ВЫБРАННЫЕ КАДРЫ**: Выделите изображения и нажмите **MENU/OK** для того, чтобы выбрать или отменить выбор. После завершения операции нажмите **DISP/BACK**, чтобы открыть окно подтверждения, затем выделите **ДА** и нажмите **MENU/OK**.
- **ВСЕ КАДРЫ**: Откроется окно подтверждения; выделите **ДА** и нажмите **MENU/OK**, чтобы удалить все незащищенные снимки.

КАДРИРОВАНИЕ

Создает копию текущего снимка с измененным размером.

- 1 Откройте нужную фотографию.
 - 2 Выберите **КАДРИРОВАНИЕ** в меню просмотра.
 - 3 С помощью кнопок  и  увеличивайте или уменьшайте изображение, а нажимая селектор вверх, вниз, влево или вправо, перемещайте изображение, пока на экране не будет отображаться нужная часть снимка.
 - 4 Нажмите **MENU/OK**, чтобы открыть диалоговое окно подтверждения.
 - 5 Снова нажмите **MENU/OK**, чтобы сохранить обрезанную копию в отдельном файле.
- ◆ Чем больше вырезанная область, тем больше размер копии; все копии имеют соотношение сторон 3 : 2. Если размер полученной копии будет равен **600**, **ДА** отображается желтым.

ИЗМЕНИТЬ РАЗМЕР

Создает копию текущего снимка с измененным размером.

- 1 Откройте нужную фотографию.
 - 2 Выберите **ИЗМЕНИТЬ РАЗМЕР** в меню просмотра.
 - 3 Выделите нужный размер и нажмите **MENU/OK**, чтобы открыть диалоговое окно подтверждения.
 - 4 Снова нажмите **MENU/OK**, чтобы сохранить копию с измененным размером в отдельном файле.
- ◆ Доступные размеры различаются в зависимости от размера исходного снимка.

ЗАЩИТИТЬ



Служит для защиты снимков от случайного удаления. Выделите одну из перечисленных ниже опций и нажмите **MENU/OK**.

- **КАДР**: Защищает выбранные снимки. Нажимайте селектор влево или вправо для просмотра изображений, и нажимайте **MENU/OK**, чтобы выбирать их или отказаться от выбора. Нажмите **DISP/BACK** после завершения операции.
- **ВЫБРАТЬ ВСЕ**: Защищает все снимки.
- **ВОССТАНОВИТЬ ВСЕ**: Снимает защиту со всех снимков.

① Защищенные изображения будут удалены при форматировании карты памяти (🗨 86).

ПОВОРОТ КАДРА

Поворот снимков.

- 1 Откройте нужную фотографию.
 - 2 Выберите  **ПОВОРОТ КАДРА** в меню просмотра.
 - 3 Нажмите селектор вниз, чтобы повернуть изображение на 90° по часовой стрелке, и вверх, чтобы повернуть на 90° против часовой стрелки.
 - 4 Нажмите **MENU/OK**. Фотография автоматически будет отображаться в выбранной ориентации во время просмотра на фотокамере.
- ❖ Защищенные фотографии поворачивать нельзя. Снимите защиту перед тем, как поворачивать изображения.
 - ❖ Фотокамера может не поворачивать фотографии, снятые на других устройствах. Изображения, повернутые на фотокамере, не будут поворачиваться при просмотре на компьютере или на других фотокамерах.
 - ❖ Кадры, снятые с использованием опции  **АВТОПОВ.-ПРОСМ.** во время просмотра автоматически отображаются в правильной ориентации (🗨 73).

УДАЛ.ЭФ.КРАСН.ГЛАЗ

Служит для устранения эффекта красных глаз с портретов. Фотокамера производит анализ изображения; при обнаружении эффекта красных глаз фотография будет обработана с созданием копии с подавлением эффекта красных глаз.

1 Откройте нужную фотографию.



2 Выберите **УДАЛ.ЭФ.КРАСН.ГЛАЗ** в меню просмотра.

3 Нажмите **MENU/OK**.

- ❖ Эффект красных глаз может не быть удален, если фотокамера не обнаруживает лицо или лицо снято в профиль. Результаты могут зависеть от сюжета. Эффект красных глаз нельзя удалить с фотографий, которые уже были обработаны с использованием функции удаления эффекта красных глаз, или с фотографий, сделанных на других устройствах.
- ❖ Время обработки изображения зависит от количества обнаруженных лиц.
- ❖ Копии, создаваемые функцией **УДАЛ.ЭФ.КРАСН.ГЛАЗ**, помечаются при просмотре значком .
- ❖ Функцию удаления эффекта красных глаз нельзя применять к изображениям RAW.

СЛАЙД ШОУ

Вы можете просматривать снимки в режиме автоматической демонстрации слайдов. Выберите тип слайд шоу и нажмите **MENU/OK**, чтобы начать. В любой момент во время показа слайдов нажмите **DISP/BACK** для просмотра справки на дисплее. Слайд-шоу можно закончить в любой момент нажатием кнопки **MENU/OK**.

Опция	Описание
НОРМАЛЬНОЕ	Нажмите селектор влево или вправо, чтобы перейти к предыдущему или к следующему кадру. Выберите
БОЛЕЕ ЧЕТКО	БОЛЕЕ ЧЕТКО для более плавной смены кадров.
НОРМАЛЬНОЕ 	Как описано выше, за исключением автоматического увеличения лиц фотокамерой.
БОЛЕЕ ЧЕТКО 	
МУЛЬТИ	Отображение нескольких снимков одновременно.

- ❖ Во время слайд-шоу фотокамера не отключается автоматически.

ПОМОЩЬ ФОТОАЛЬБ.

Создание альбомов из любимых фотографий (🗨 64).

ТЭГ ДЛЯ ЗАГРУЗКИ

Выберите снимки для загрузки на YouTube или Facebook с помощью программы MyFinePix Studio (только Windows).

- 1 Выделите опцию и нажмите **MENU/OK**. Выберите **YouTube**, чтобы выбрать видеофрагменты для загрузки на YouTube или **FACEBOOK** для выбора снимков и видеофрагментов для загрузки на Facebook.
 - 2 Нажимайте селектор влево или вправо, чтобы отобразить изображения, и нажимайте **MENU/OK**, чтобы выбирать их или отказаться от выбора. Нажмите **DISP/BACK** для выхода после выбора всех желаемых изображений.
- ❖ Для загрузки на YouTube доступны только видеофрагменты.
 - ❖ Во время просмотра выбранные изображения помечаются индикаторами 📺 **YouTube** или 📘 **FACEBOOK**.
 - ❖ Выберите **ВОССТАНОВИТЬ ВСЕ**, чтобы отменить выбор всех изображений. Если количество изменяемых изображений слишком большое, то для завершения данной операции может потребоваться некоторое время. Нажмите **DISP/BACK** для выхода до окончания операции.

Загрузка изображений (только Windows)

Выбранные снимки можно загрузить с помощью опции **YouTube/Facebook Upload** (Загрузка в YouTube/Facebook) в программе MyFinePix Studio. Сведения об установке программы MyFinePix Studio и подключении фотокамеры к компьютеру приведены в разделе "Просмотр снимков на компьютере" (🗨 87).

Выберите с помощью фотокамеры

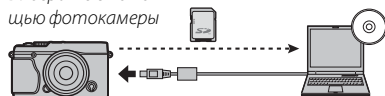

Загрузите с компьютера

ПОИСК ИЗОБРАЖЕНИЯ

Поиск изображений (🗨 63).

РАСПЕЧАТАТЬ (DPOF)

Служит для выбора фотографий для печати на устройствах совместимых со стандартами DPOF- и PictBridge (95).

СООТНОШЕНИЕ

Выбор способа показа изображений на устройствах High Definition (Высокой Четкости) (HD) с отношением 3:2 (данная опция доступна только при подключении кабеля HDMI). Выберите 16:9, чтобы показать изображение, заполняющее экран, с обрезанными верхней и нижней частями, 3:2, чтобы показать изображение полностью с черными полосами по обеим сторонам экрана.

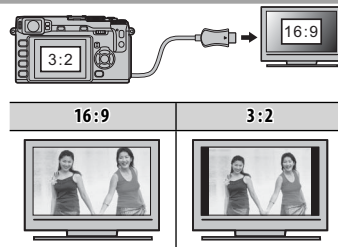
**ГРОМК. ВОСП.**

(по умолчанию: 7)

Служит для регулировки громкости при воспроизведении видео.

Меню установки параметров

Использование меню установки параметров

1 Откройте меню установки параметров.

1.1 Нажмите **MENU/OK**, чтобы открыть меню текущего режима.



1.2 Нажмите селектор влево, чтобы выделить закладку текущего меню.



1.3 Нажмите селектор вниз, чтобы выделить .

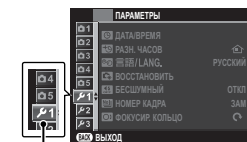

Закладка

1.4 Нажмите селектор вправо и переместите курсор в меню установки параметров.



2 Отрегулируйте настройки.

Выделите пункты и нажмите селектор вправо для просмотра опций, затем выделите нужную опцию и нажмите **MENU/OK**. Нажмите **DISP/BACK** для выхода после завершения настроек.

Опции меню установки параметров

🕒 ДАТА/ВРЕМЯ

Настройте часы фотокамеры (🗨 16).

🕒 РАЗН. ЧАСОВ

(по умолчанию: 🏠)

Во время путешествия пользуйтесь этой опцией для мгновенного переключения часов фотокамеры со времени вашего часового пояса на местное время в месте вашего пребывания. Чтобы указать разницу во времени между местным и домашним часовым поясом:

1 Выделите **← МЕСТНОЕ** и нажмите **MENU/OK**.

2 Воспользуйтесь селектором, чтобы выбрать разницу во времени между местным часовым поясом и часовым поясом у вас дома. Нажмите **MENU/OK** после завершения настроек.

Чтобы настроить часы фотокамеры на местное время, выделите **← МЕСТНОЕ** и нажмите **MENU/OK**. Чтобы установить часы на время Вашего домашнего часового пояса, выберите **🏠 ДОМ**. При выборе **← МЕСТНОЕ** в течение трех секунд после включения фотокамеры будет отображаться **←**.

🗨 言語/LANG.

Выберите язык (🗨 16).

🔄 ВОССТАНОВИТЬ

Сбрасывает все настройки, кроме **🕒 ДАТА/ВРЕМЯ**, **🕒 РАЗН. ЧАСОВ** и **🎨 ЦВЕТ ФОНА**, на значения по умолчанию. Нажмите селектор вправо, чтобы открыть диалоговое окно подтверждения, затем выделите **ДА** и нажмите **MENU/OK**.

🔇 БЕСШУМНЫЙ

(по умолчанию: **ОТКЛ**)

Выберите **ВКЛ**, чтобы отключить динамик, вспышку и лампу подсветки в ситуациях, когда звуки и свет от фотокамеры могут быть нежелательными (имейте в виду, что бесшумный режим нельзя включить или отключить по время воспроизведения видео). Бесшумный режим также можно включить или отключить при помощи кнопки **DISP/BACK**, как описано на стр. 4.

НОМЕР КАДРА

(по умолчанию: **ЗАМ**)

Новые снимки сохраняются в файлах изображений с использованием 4-значного номера файла, который получается прибавлением единицы к последнему использованному номеру файла. Номер файла отображается при просмотре кадров, как показано на рисунке справа. Опция **НОМЕР КАДРА** контролирует, сбрасывается ли нумерация файлов на 0001, когда вставляется новая карта памяти или форматируется текущая карта памяти.

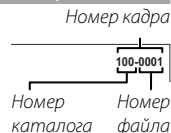

Опция	Описание
ЗАМ	Нумерация продолжается с последнего использованного номера файла или первого свободного номера файла, в зависимости от того, что больше. Выберите эту опцию для уменьшения количества снимков с дублирующимися именами файлов.
ЗАМЕНА	Нумерация сбрасывается на 0001 после форматирования или вставки новой карты памяти.

- ◆ Если номер кадра достигает 999-9999, спуск затвора будет заблокирован (🗨 110).
- ◆ При выборе **ВОССТАНОВИТЬ** (🗨 83) для опции **НОМЕР КАДРА** устанавливается значение **ЗАМ**, но сброса номера файла не происходит.
- ◆ Номера кадров, сделанных другими фотокамерами, могут иметь другую структуру.

ФОКУСИР. КОЛЬЦО

(по умолчанию: **ПО ЧАС.СТРЕЛ.**)

Выберите направление, в котором кольцо фокусировки поворачивается для увеличения расстояния фокусировки.

ЯРК.ВИДОИСК./ЖК

(по умолчанию: **0**)

Регулирует яркость дисплея.

РЕЖ.БЫСТР.ВКЛ.

(по умолчанию: **ОТКЛ**)

Выберите **ВКЛ**, чтобы уменьшить время, необходимое для возобновления работы фотокамеры после выключения (🗨 15).

АВТО ВЫКЛ.

(по умолчанию: **2 МИН**)

Служит для выбора временного интервала, после которого фотокамера автоматически отключается, если не выполняются никакие действия. Чем короче интервал, тем меньше расходуется заряд батареи; если выбрана опция **ОТКЛ**, фотокамеру необходимо выключать вручную. Имейте в виду, что в некоторых случаях фотокамера выключается автоматически, даже если выбрана опция **ОТКЛ**.

УРОВ. ГРОМКОСТИ

(по умолчанию: **1**)

Служит для настройки громкости звуков, издаваемых при использовании органов управления фотокамерой. Выберите **ОТКЛ** (бесшумно), чтобы отключить звуки органов управления.

ОТОБР. ИЗОБ.

(по умолчанию: **1,5 СЕК.**)

Выберите время отображения снимка на экране после съемки. Цвета могут слегка отличаться от таковых на окончательном изображении, а при высокой чувствительности может быть виден пятнистый "шум".

Опция	Описание
ПОРЯД	Снимки отображаются до тех пор, пока не будет нажата кнопка MENU/OK , или пока не будет нажата наполовину кнопка спуска затвора. Для увеличения в активной точке фокусировки нажмите в центре клавиши управления; нажмите снова, чтобы отменить увеличение.
3 сек	Снимки отображаются три секунды (3 сек) или 1,5 секунды (1,5 сек), или пока кнопка спуска затвора нажата наполовину.
1,5 сек	
ОТКЛ	Снимки не отображаются после съемки.

ОЧИСТКА СЕНСОРА

Удаление пыли с сенсора изображения фотокамеры.

- **ДА:** Немедленная очистка сенсора (🗨 ix).
- **ВО ВКЛЮЧ. СОСТОЯНИИ:** Если выбрана данная опция, будет выполнена очистка сенсора при включении камеры.
- **В ВЫКЛЮЧ. СОСТОЯНИИ:** Если выбрана данная опция, очистка сенсора будет выполнена при выключении камеры (однако, очистка сенсора не будет выполнена, если камера выключается в режиме воспроизведения).

🔍 Пыль, которую нельзя удалить, используя очистку сенсора, можно удалить вручную (🗨 104).

 ЦВЕТ.ПРОСТР.

(по умолчанию: sRGB)

Выберите цветовую гамму для цветовоспроизведения.

Опция	Описание
sRGB	Рекомендуется в большинстве случаев.
Adobe RGB	Предназначено для коммерческой печати.

 ПОДСКАЗКИ

(по умолчанию: ВКЛ)

Выберите, будут ли подсказки на экране отображаться при выполнении регулировок таких настроек, как бесшумный и макро режим.

 ЕДИНИЦЫ ШКАЛЫ ФОКУСИРОВКИ

(по умолчанию: МЕТРЫ)

Выберите единицы измерения, используемые для индикатора расстояния фокусировки (📖 42).

 ЦВЕТ ФОНА

Служит для выбора цветовой схемы.

 ФОРМАТ-ВАТЬ

Выберите **ДА**, чтобы отформатировать карту памяти.

- ⓘ При форматировании карты памяти все данные, включая защищенные фотографии, будут удалены. Обязательно скопируйте важные файлы на компьютер или другое устройство хранения данных.
- ⓘ Не открывайте крышку отсека батареи в процессе форматирования.

Просмотр изображений на компьютере

Поставляемое в комплекте программное обеспечение можно использовать для копирования фотографий на компьютер, на котором фотографии можно хранить, просматривать, группировать и печатать. Прежде чем продолжить, установите программное обеспечение, как описано ниже. **Не подключайте фотокамеру к компьютеру до завершения установки.**

Windows: Установка MyFinePix Studio

1 Компьютер должен соответствовать следующим системным требованиям:

	Windows 7 (Service Pack 1)/Windows Vista (Service Pack 2) ¹	Windows XP (Service Pack 3) ¹
Центральный процессор	3 ГГц Pentium 4 или выше (2,4 ГГц Core 2 Duo или выше ²)	2 ГГц Pentium 4 или выше (2,4 ГГц Core 2 Duo или выше ²)
Оперативная память	1 ГБ или выше	512 МБ или выше (1 ГБ или выше ²)
Свободное место на диске	2 ГБ или выше	
Графический процессор	Поддерживает DirectX 9 или более поздней версии (рекомендуется)	Поддерживает DirectX 7 или более поздней версии (требуется; работа не гарантируется с другими графическими процессорами)
Видео	1024 x 768 пикселей или больше с количеством цветов 24-бит или выше	
Прочее	<ul style="list-style-type: none">• Рекомендуется наличие встроенного порта USB. При использовании портов USB другого типа надежная работа не гарантируется.• .NET Framework 3.5 Service Pack 1 необходим при загрузке изображений и использовании Map Viewer.• Для установки .NET Framework (если необходимо), использования функции автоматического обновления и для выполнения таких заданий, как обмен изображениями в интерактивном режиме или по электронной почте, требуется подключение к Интернету (рекомендуется широкополосное подключение).	

1 Другие версии Windows не поддерживаются. Поддерживаются только предварительно установленные операционные системы; работа не гарантируется на компьютерах, собранных в домашних условиях, или на компьютерах с обновленными более ранними версиями Windows.

2 Рекомендуется для воспроизведения HD видео.

2 Запустите компьютер. Войдите в систему с правами администратора, прежде чем продолжить.

3 Закройте все работающие приложения и вставьте установочный диск в привод CD-ROM.

Windows 7/Windows Vista

Если появляется диалоговое окно автозапуска, нажмите на файл **SETUP.EXE**. После этого появится диалоговое окно “Контроль учетных записей пользователей”; нажмите **Да** (Windows 7) или **Разрешить** (Windows Vista).

Программа установки запустится автоматически; нажмите **Install MyFinePix Studio** (Установить MyFinePix Studio) и следуйте инструкциям на экране по установке программ MyFinePix Studio и RAW FILE CONVERTER.

Если программа установки не запускается автоматически

Если программа установки не запускается автоматически, выберите **Компьютер** или **Мой компьютер** из меню **Пуск**, затем дважды нажмите значок компакт-диска **FINEPIX**, чтобы открыть окно компакт-диска **FINEPIX**, и дважды нажмите **setup** или **SETUP.EXE**.

- 4 Если появляется приглашение установить Windows Media Player или DirectX, следуйте инструкциям на экране для завершения установки.
- 5 Когда установка закончится, извлеките установочный диск из привода CD-ROM. Храните установочный диск в сухом, защищенном от попадания прямых солнечных лучей месте, на случай необходимости повторной установки программного обеспечения.

Установка завершена. Перейдите к шагу “Подключение фотокамеры” (📖 91).

Macintosh: Установка FinePixViewer

- 1 Компьютер должен соответствовать следующим системным требованиям:

Центральный процессор	PowerPC или Intel (Core 2 Duo или выше)*
ОС	Предварительно установленные копии Mac OS X версии 10.5–10.6 (для получения подробной информации посетите сайт http://www.fujifilm.com/support/digital_cameras/compatibility/). Mac OS X версия 10.7 или более поздняя версия не поддерживается.
Оперативная память	256 МБ или выше (1 ГБ или выше)*
Свободное место на диске	Не менее 200 МБ для установки и 400 МБ для работы программы FinePixViewer
Видео	800 × 600 пикселей и выше в режиме нескольких тысяч цветов или выше
Прочее	Рекомендуется наличие встроенного порта USB. При использовании портов USB другого типа надежная работа не гарантируется.

* Рекомендуется для воспроизведения HD видео.

- 2 После запуска компьютера закройте все работающие приложения и вставьте установочный диск в привод CD-ROM, затем дважды нажмите **Installer for Mac OS X** (Установщик Mac OS X).
- 3 Появится окно программы установки; нажмите **Installing FinePixViewer** (Установка FinePixViewer), чтобы начать установку. Введите имя и пароль администратора при запросе и нажмите **OK** (ДА), затем следуйте инструкциям на экране для установки программы FinePixViewer. Нажмите **Exit** (Выход), чтобы выйти из программы после завершения установки.

Просмотр изображений RAW

Программа RAW FILE CONVERTER используется для просмотра на компьютере изображений RAW. Чтобы установить программу RAW FILE CONVERTER, дважды щелкните **SILKYRFXEXInstaller**. RAW FILE CONVERTER поддерживается Mac OS X версии от 10.5 до 10.7.

- 4 Извлеките установочный диск из привода CD-ROM. Имейте в виду, что вы не сможете извлечь диск, если работает программа Safari; при необходимости выйдите из Safari, прежде чем извлечь диск. Храните установочный диск в сухом, защищенном от попадания прямых солнечных лучей месте, на случай необходимости повторной установки программного обеспечения.

5 Mac OS X 10.5 или более ранняя: Откройте папку “Applications” (“Приложения”), запустите Захват изображений и выберите **Preferences...** (Настройки...) из меню приложения Захват изображений. Откроется окно настроек Захват изображений; выберите **Other...** (Прочее...) в меню **When a camera is connected, open** (Когда фотокамера подключена, откройте), затем выберите **FPVBridge** в папке “Приложения/FinePixViewer” и нажмите **Open** (Открыть). Закройте Захват изображений.

Mac OS X 10.6: Подсоедините фотокамеру и включите ее. Откройте папку “Программы” и запустите Захват изображений. Фотокамера будет находиться в списке **УСТРОЙСТВА**; выберите фотокамеру и выберите **FPVBridge** из меню **Камера: при подключении открывается** и щелкните **Выбрать**. Закройте Захват изображений.

Установка завершена. Перейдите к шагу “Подключение фотокамеры” (📖 91).

Подключение фотокамеры

1 Найдите карту памяти, содержащую изображения, которые Вы хотите скопировать на компьютер, и вставьте карту памяти в фотокамеру (рис. 11).

◆ Пользователям Windows при первом запуске программы может понадобиться установочный диск Windows.

Ⓛ Сбой питания в ходе передачи может привести к потере данных или повреждению карты памяти. Перед подключением фотокамеры вставьте в нее новую или полностью заряженную батарею.

2 Выключите фотокамеру и подсоедините входящий в комплект кабель USB, как показано на рисунке, вставляя разъемы до упора. Подключайте фотокамеру непосредственно к компьютеру; не используйте концентратор USB или клавиатуру.

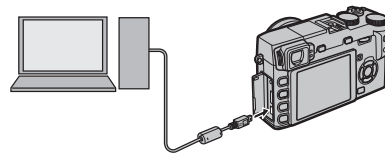

3 Включите фотокамеру. MyFinePix Studio или FinePixViewer запустятся автоматически; выполните инструкции на экране, чтобы скопировать изображения на компьютер. Чтобы выйти из программы, не копируя снимки, щелкните **Cancel** (Отмена).

Чтобы получить дополнительную информацию по использованию поставляемой программы, запустите программу и выберите соответствующую опцию из меню **Help** (Помощь).

- ❗ При наличии большого количества изображений на установленной карте памяти программа может запуститься с задержкой, а также у вас могут возникнуть проблемы с импортом и сохранением изображений. Для передачи изображений используйте устройство для чтения карт памяти.
- ❗ Прежде чем выключить камеру или отсоединить кабель USB, убедитесь в том, что сообщение на компьютере о процессе копирования снимков исчезло, и индикатор на фотокамере погас (если количество копируемых снимков очень велико, индикатор может продолжать гореть после исчезновения сообщения на дисплее компьютера). Несоблюдение данной меры предосторожности может привести к потере данных или повреждению карты памяти.
- ❗ Перед установкой или извлечением карт памяти отсоединяйте фотокамеру от компьютера.
- ❗ В некоторых случаях может быть невозможным доступ к снимкам, сохраненным на сетевом сервере с помощью поставляемого программного обеспечения тем же способом, как при использовании не подключенного к сети компьютера.
- ❗ При использовании услуг, которые требуют подключения к сети Интернет, все расходы, связанные с услугами телефонной компании или провайдера Интернет, оплачивает пользователь.

Отключение фотокамеры

Убедившись в том, что индикатор погас, выключите фотокамеру и отсоедините кабель USB.

Удаление поставляемого в комплекте программного обеспечения

Удаление программы производится перед ее переустановкой, или когда она больше не нужна. После выхода из программы и отсоединения фотокамеры переместите папку “FinePixViewer” из “Applications” (“Приложения”) в Корзину и выберите **Empty Trash** (Очистить корзину) в меню **Finder** (Macintosh) или откройте панель управления и воспользуйтесь “Программы и компоненты” (Windows 7/Windows Vista) или “Установка и удаление программ” (Windows XP), чтобы удалить MyFinePix Studio. При работе в среде Windows появятся одно или два окна подтверждения; внимательно прочтите содержание, прежде чем нажать **ДА**.

Печать фотографий через USB

Если принтер поддерживает интерфейс PictBridge, то фотокамеру можно подсоединить непосредственно к принтеру, а фотографии можно будет печатать без предварительного их копирования на компьютер. Имейте в виду, что в зависимости от принтера могут поддерживаться не все описанные ниже функции.



Подключение фотокамеры

- 1 Подсоедините входящий в комплект кабель USB, как показано на рисунке, и включите принтер.

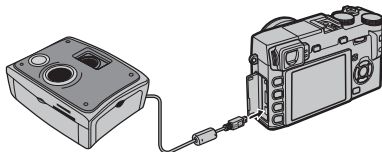

- 2 Включите фотокамеру. На мониторе появится  **USB**, а после него откроется экран PictBridge, показанный ниже справа.

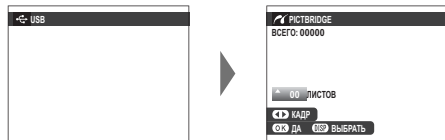

- ❖ Фотографии можно печатать с карт памяти, которые были отформатированы в фотокамере.
- ❖ Размер страницы, качество печати и настройки полей определяются настройками принтера.

Печать выбранных фотографий

- 1 Нажмите селектор влево или вправо, чтобы показать фотографию, которую вы хотите напечатать.



- ❖ Чтобы напечатать один экземпляр выбранного снимка, перейдите на шаг 3.

- 2 Нажмите селектор вверх или вниз для выбора количества экземпляров (до 99). Повторите шаги 1–2, чтобы выбрать другие фотографии.



- 3 Нажмите **MENU/OK**, чтобы открыть диалоговое окно подтверждения.

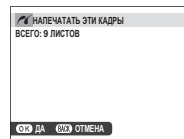

- 4 Нажмите **MENU/OK** для начала печати.



Печать даты фотосъемки

Для печати на фотографиях даты фотосъемки, нажмите **DISP/BACK** на экране PictBridge и выберите **ПЕЧАТЬ С ДАТОЙ**  (для печати фотографии без даты съемки, выберите **ПЕЧАТЬ БЕЗ ДАТЫ**). Прежде чем приступить к съемке, обязательно установите в фотокамере правильную дату и время. Некоторые принтеры не поддерживают функцию печати даты. Смотрите руководство по эксплуатации принтера для получения подробностей.

Печать задания печати DPOF

Для печати задания, созданного с помощью опции  **РАСПЕЧАТАТЬ (DPOF)** в меню просмотра ( 81):

- 1 Нажмите **DISP/BACK** на экране PictBridge, чтобы открыть меню PictBridge.



- 2 Нажмите селектор вверх или вниз, чтобы выделить  **ПЕЧАТЬ DPOF**.

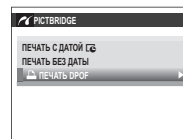

- 3 Нажмите **MENU/OK**, чтобы открыть диалоговое окно подтверждения.

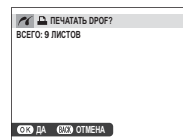

- 4 Нажмите **MENU/OK** для начала печати.



Во время печати

Во время печати отображается сообщение, показанное справа. Нажмите **DISP/BACK** для отмены печати до завершения печати всех снимков (в зависимости от типа принтера печать может остановиться до того, как будет напечатан текущий снимок).



Если печать прервалась, выключите фотокамеру и затем включите ее снова.

Отключение фотокамеры

Убедитесь в том, что показанное выше сообщение не отображается, после чего выключите фотокамеру. Отсоедините кабель USB.

Создание задания печати DPOF



Опция **РАСПЕЧАТАТЬ (DPOF)** в меню просмотра может использоваться для создания цифрового “задания печати” для принтеров, совместимых со стандартом PictBridge, или устройств, которые поддерживают DPOF.

DPOF

DPOF (**D**igital **P**rint **O**rder **F**ormat) – это стандарт, позволяющий печатать фотографии с использованием “задания печати”, сохраненного на карте памяти. Задание печати содержит сведения о том, какие фотографии и какое количество экземпляров каждой из этих фотографий необходимо напечатать.



■ С ДАТОЙ /БЕЗ ДАТЫ

Для изменения задания печати DPOF выберите  **РАСПЕЧАТАТЬ (DPOF)** в меню просмотра и нажмите селектор вверх или вниз, чтобы выделить **С ДАТОЙ ** или **БЕЗ ДАТЫ**.

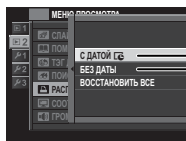

С ДАТОЙ : Печать даты создания фотографий.

БЕЗ ДАТЫ: Печать фотографий без даты.

Нажмите **MENU/OK** и выполните шаги, описанные ниже.

1 Нажмите селектор влево или вправо для отображения фотографии, которую Вы хотите добавить или исключить из задания печати.



2 Нажмите селектор вверх или вниз для выбора количества экземпляров (до 99). Чтобы удалить фотографию из задания печати, нажимайте селектор вниз до тех пор, пока количество экземпляров не будет равно 0.

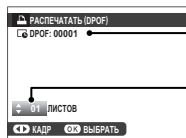

Общее количество снимков

Количество копий

3 Повторите шаги 1–2 для завершения создания задания печати. Нажмите **MENU/OK** для сохранения задания печати после окончания выполнения настроек или **DISP/BACK** для выхода без изменения задания печати.



4 Общее количество снимков отображается на экране. Для выхода нажмите **MENU/OK**.



Снимки текущего задания печати при просмотре помечены значком .

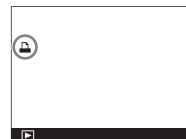

■ ВОССТАНОВИТЬ ВСЕ

Для отмены текущего задания печати выберите **ВОССТАНОВИТЬ ВСЕ** для **РАСПЕЧАТАТЬ (DPOF)**. Откроется показанное справа диалоговое окно подтверждения; для удаления всех фотографий из задания нажмите **MENU/OK**.

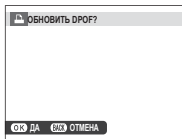

- ❖ Задания печати могут содержать не более 999 фотографий.
- ❖ Если карта памяти содержит задание печати, созданное другой фотокамерой, вы увидите на экране сообщение, показанное справа. Для отмены задания печати нажмите **MENU/OK**; порядок создания нового задания печати описан выше.



Просмотр изображений на телевизоре

Для совместного просмотра фотографий подключите фотокамеру к телевизору с помощью кабеля HDMI (приобретается отдельно у сторонних поставщиков; телевизор используется только для просмотра, режим съемки недоступен).

- 1 Выключите фотокамеру.
- 2 Подключите кабель, как показано ниже.



- ♦ Проследите, чтобы соединители были вставлены до упора.
- 3 Настройте телевизор на входной канал HDMI. Более подробные сведения приведены в документации к телевизору.
 - 4 Включите фотокамеру и нажмите кнопку . Дисплей фотокамеры выключается, и фотографии и видеоснимки воспроизводятся на экране телевизора. Имейте в виду, что регуляторы громкости фотокамеры не влияют на звук, воспроизводимый телевизором; для регулировки громкости воспользуйтесь регуляторами громкости телевизора.
- ♦ Кабель USB не может быть использован, когда подключен кабель HDMI.
 - ♦ Некоторые телевизоры могут в течение короткого времени отображать черный экран в начале воспроизведения видео.

Технические примечания

Дополнительные аксессуары

Эта фотокамера поддерживает большой выбор аксессуаров FUJIFILM и других производителей.

Аксессуары от FUJIFILM

От компании FUJIFILM доступны следующие дополнительные аксессуары. Для получения последней информации об аксессуарах, доступных у Вас в регионе, поинтересуйтесь у своего местного представителя компании FUJIFILM или посетите сайт http://www.fujifilm.com/products/digital_cameras/index.html.

Аккумуляторные ионно-литиевые батареи

NP-W126: При необходимости можно приобрести дополнительные аккумуляторные батареи NP-W126 большой емкости.



Зарядные устройства

BC-W126: При необходимости вы можете приобрести дополнительное зарядное устройство. При +20°C, BC-W126 заряжает NP-W126 примерно за 150 минут.

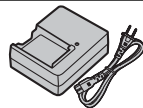

Пульты дистанционного спуска затвора

RR-80: Используйте для уменьшения дрожания фотокамеры или удерживайте затвор открытым во время длительных экспозиций.

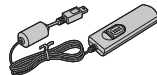

Объективы

XF18mmF2 R: F=18 мм, максимальная диафрагма f/2.



XF35mmF1.4 R: F=35 мм, максимальная диафрагма f/1,4.



XF60mmF2.4 R Macro: F=60 мм, максимальная диафрагма f/2,4.



Адаптеры оправы

FUJIFILM M MOUNT ADAPTER: Позволяет использовать фотокамеру с широким выбором объективов M-mount.

Защитные фильтры

PRF-52: Защитный фильтр (диаметр 52 мм).

PRF-39: Защитный фильтр (диаметр 39 мм).

Рукоятки

HG-XE1: С улучшенным захватом.

Вспышки, устанавливаемые на башмак

EF-20: Эта пристегивающаяся вспышка (питающаяся от двух батарей AA) имеет ведущее число 20 (ISO 100, м) и поддерживает управление вспышкой через TTL. Головная часть вспышки может поворачиваться вверх на 90° для освещения отраженным светом.



EF-42: Эта пристегивающаяся вспышка (питающаяся от четырех батарей AA) имеет ведущее число 42 (ISO 100, м) и поддерживает управление вспышкой через TTL, а также автоматическое зуммирование от встроенного двигателя в диапазоне 24–105 мм (эквивалент формата 35 мм). Головная часть вспышки может поворачиваться вверх на 90°, влево на 180° или вправо на 120° для освещения отраженным светом.



EF-X20: Эта пристегивающаяся вспышка имеет ведущее число 20 (ISO 100, м).

**Кожаные чехол**

BLC-XE1: Этот кожаный чехол, предназначенный для использования исключительно с X-E1, сочетает в себе практичность с богатым внешним видом кожи и поставляется вместе с плечевым ремнем, сделанным из того же материала, а также с кусочком ткани, который можно использовать для протирки фотокамеры перед тем, как поместить ее в чехол и в других случаях. Можно делать снимки, вставлять и вынимать батареи и карты памяти, не вынимая фотокамеру из данного чехла.

Подключение фотокамеры к другим устройствам

Пульт дистанционного пуска затвора

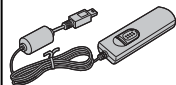

Дистанционный
спуск RR-80*



Пульт дистанционного
спуска затвора†

Печать

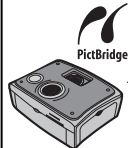

PictBridge-совместимый принтер†

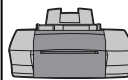

Принтер†

Относится к компьютеру



Компьютер†

Кабель USB (входит в комплект поставки)

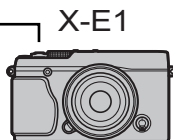

X-E1

Карта памяти
SD/SDHC/SDXC†



Внешние микрофоны



Внешний микрофон†

Фотосъемка со вспышкой



Пристегивающаяся
вспышка EF-20*



Пристегивающаяся
вспышка EF-42*



Пристегивающаяся
вспышка EF-X20*

Объектив



XF18mmF2 R*



XF35mmF1.4 R*



XF60mmF2.4 R Macro*

Адаптер оправы M



FUJIFILM M MOUNT ADAPTER*

Аудио/Видео

Кабель HDMI†



HDTV†

* Можно приобрести отдельно у FUJIFILM.

† Можно приобрести отдельно у сторонних поставщиков.

Чтобы гарантировать работу фотокамеры на длительное время, соблюдайте следующие меры.

Хранение и эксплуатация

Если фотокамера не используется длительное время, извлеките из нее аккумуляторную батарею и карту памяти. Не храните, и не эксплуатируйте фотокамеру в таких местах, в которых фотокамера может подвергаться воздействию:

- дождя, пара или дыма
- повышенной влажности или пыли
- прямых солнечных лучей или высокой температуры, например, в закрытом автомобиле в солнечный день
- слишком низкой температуры
- сильной вибрации
- сильных магнитных полей, например, около антенн передатчиков, высоковольтных линий, радаров, электродвигателей, трансформаторов или магнитов
- летучих химических веществ, например, пестицидов
- контакта с изделиями из резины и винила

■ Вода и песок

Воздействие воды и песка может также повредить фотокамеру, ее внутренние электрические цепи и механизмы. При использовании фотокамеры на пляже или на побережье не допускайте попадания на фотокамеру воды или песка. Не кладите фотокамеру на мокрую поверхность.

■ Конденсация

Резкое повышение температуры, например, при входе в отапливаемое помещение с улицы в морозный день, может привести к образованию конденсата внутри фотокамеры. Если это произойдет, выключите фотокамеру и подождите один час перед тем, как снова ее включить. При образовании конденсата на карте памяти извлеките карту и подождите, пока конденсат не испарится.

Путешествия

Перевозите фотокамеру в сумке ручной клади. Сдаваемый багаж может подвергаться сильным механическим воздействиям, что может повредить фотокамеру.

Очистка сенсора изображения

Несколько фотографий, испорченные точками или пятнами, могут указывать на присутствие пыли на сенсоре изображения фотокамеры. Очистите сенсор, воспользовавшись опцией  **ОЧИСТКА СЕНСОРА** в меню установки параметров (📖 85); если проблема не устраняется, можно очистить сенсор вручную, как описано ниже. Имейте в виду, что ремонт или замена сенсора изображения в случае его повреждения во время чистки являются платными услугами.

- 1 Для удаления пыли с сенсора используйте грушу (не кисточку).

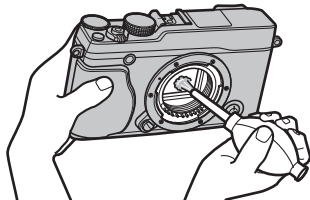

- ⓘ Не используйте кисточку или грушу с кисточкой. Несоблюдение этих мер предосторожности может привести к повреждению сенсора.
- 2 Проверьте, полностью ли удалена пыль.
 - ◆ Повторите Шаги 1 и 2 при необходимости.
- 3 Закройте крышку байонета цифрового фотоаппарата или установите объектив.

Устранение неисправностей

Проблемы и решения

■ Питание и батарея

Проблема	Устранение
Фотокамера не включается.	<ul style="list-style-type: none">• Разряжена батарея: Зарядите батарею (🔋 10) или вставьте полностью заряженную запасную батарею (🔋 11).• Батарея вставлена неправильно: Вставьте в правильной ориентации (🔋 11).• Крышка отсека батареи не закрыта на защелку: Закройте крышку отсека батареи на защелку (🔋 12).
Монитор не включается.	Монитор может не включиться, если фотокамера выключится, а затем опять включится очень быстро. Нажмите кнопку затвора наполовину, чтобы активировать монитор.
Батарея слишком быстро разряжается.	<ul style="list-style-type: none">• Батарея охлаждена: Прогрейте батарею, положив ее в карман или другое теплое место, и вставьте в фотокамеру непосредственно перед фотосъемкой.• Загрязнены контакты батареи: Удалите загрязнение с контактов мягкой сухой тканью.• С выбран в качестве режима фокусировки: Выберите другой режим фокусировки (🔋 42).• Батарея заряжалась много раз: Батарея достигла конца срока службы. Приобретите новую батарею.
Фотокамера неожиданно отключается.	Разряжена батарея: Зарядите батарею (🔋 10) или вставьте полностью заряженную запасную батарею (🔋 11).
Зарядка не начинается.	Вставьте батарею заново в правильной ориентации и проверьте, подключено ли зарядное устройство к розетке (🔋 10).
Зарядка протекает медленно.	Заряжайте батарею при комнатной температуре (🔋 iv).
Индикатор зарядки мигает, но батарея не заряжается.	<ul style="list-style-type: none">• Загрязнены контакты батареи: Удалите загрязнение с контактов мягкой сухой тканью.• Батарея заряжалась много раз: Батарея достигла конца срока службы. Приобретите новую батарею. Если батарея все равно не заряжается, обратитесь к своему дилеру FUJIFILM.

■ Меню и сообщения на дисплее

Проблема	Устранение
Надписи на экране не на русском языке.	Выберите РУССКИЙ для 🗣️ 言語/LANG. (🔋 83).

■ Съемка

Проблема	Устранение
<p>Фотокамера не снимает, когда нажимается кнопка затвора.</p>	<ul style="list-style-type: none"> • Карта памяти заполнена: Вставьте новую карту памяти или удалите фотографии (📖 11, 26). • Карта памяти не отформатирована: Отформатируйте карту памяти (📖 86). • Загрязнены контакты карты памяти: Удалите загрязнение с контактов мягкой сухой тканью. • Карта памяти повреждена: Вставьте новую карту памяти (📖 11). • Разряжена батарея: Зарядите батарею (📖 10) или вставьте полностью заряженную запасную батарею (📖 11). • Фотокамера автоматически отключилась: Включите фотокамеру (📖 15). • Индикатор горел оранжевым цветом, когда вы попытались записать панораму: Подождите, пока индикатор погаснет (📖 3).
<p>После нажатия кнопки спуска затвора наполовину на мониторе или в видоискателе видно мерцание (“шум”).</p>	<p>При низкой освещенности и, когда прикрыта диафрагма, для содействия в выборе композиции повышается коэффициент усиления, что может привести к появлению заметного мерцания во время предварительного просмотра изображения на дисплее. Это не влияет на качество изображений, снятых фотокамерой.</p>
<p>Фотокамера не фокусируется.</p>	<ul style="list-style-type: none"> • Объект находится слишком близко к объективу: Выберите режим макросъемки (📖 29). • Объект находится слишком далеко от объектива: Отмените режим макросъемки (📖 29). • Объект не подходит для автоматической фокусировки: Используйте блокировку фокусировки (📖 45) или ручную фокусировку (📖 42).
<p>Вспышка не срабатывает.</p>	<ul style="list-style-type: none"> • Вспышку нельзя использовать с текущими настройками: См. список настроек, которые можно использовать со вспышкой (📖 121). • Вспышка опущена: Поднимите вспышку (📖 27). • Разряжена батарея: Зарядите батарею (📖 10) или вставьте полностью заряженную запасную батарею (📖 11). • Фотокамера находится в режиме брекетинга или непрерывном режиме: Выберите покадровый режим (📖 52, 54). • Фотокамера в бесшумном режиме: Выключите бесшумный режим (📖 4).
<p>Некоторые режимы работы со вспышкой недоступны.</p>	<p>Фотокамера в бесшумном режиме. Выключите бесшумный режим (📖 4).</p>

Проблема	Устранение
Вспышка не полностью освещает объект.	<ul style="list-style-type: none"> • Объект находится за пределом радиуса действия вспышки: Переместите объект в пределы радиуса действия вспышки (📖 115). • Закрыто окно вспышки: Правильно держите фотокамеру (📖 21). • Выдержка короче $\frac{1}{180}$ с: Выберите более длинную выдержку (📖 28, 34, 36).
Фотографии размыты.	<ul style="list-style-type: none"> • Загрязнен объектив: Очистите объектив (📖 ix). • Объектив загорожен: Уберите предметы, закрывающие объектив. • Во время съемки отображается !AF, а рамка фокусировки отображается красным: Проверьте фокус перед съемкой (📖 22). • Во время съемки отображается !☞: Воспользуйтесь вспышкой или установите фотокамеру на штатив (📖 27).
Фотографии в крапинку.	<ul style="list-style-type: none"> • Слишком длинная выдержка и слишком высокая окружающая температура: Это нормальное явление, не означающее неисправность. • Фотокамера длительное время использовалась при высокой температуре или отображается температурное предупреждение: Выключите фотокамеру и подождите, пока она остынет.

■ Просмотр кадров





Проблема	Устранение
Зернистые фотографии.	Фотографии были сделаны фотокамерами других марок или моделей.
Увеличение во время просмотра кадров недоступно.	Фотографии были сделаны с использованием опции  ИЗМЕНИТЬ РАЗМЕР или фотокамерами других марок или моделей.
Нет звука при воспроизведении видеофрагментов.	<ul style="list-style-type: none"> • Слишком низкая громкость воспроизведения: Отрегулируйте громкость воспроизведения (📖 81). • Микрофон был загорожен: Во время съемки держите фотокамеру правильно (📖 2, 30). • Динамик загорожен: Во время воспроизведения держите фотокамеру правильно (📖 2, 31). • Фотокамера в бесшумном режиме: Выключите бесшумный режим (📖 4).
Выбранные фотографии не удаляются.	Некоторые фотографии, которые вы хотите удалить, защищены. Снимите защиту, используя то устройство, с помощью которого эта защита была включена (📖 78).
Нумерация кадров неожиданно сбрасывается.	Была открыта крышка отсека батареи при включенной фотокамере. Прежде чем открыть крышку отсека батареи, выключите фотокамеру (📖 11, 15).

■ Подключения/Разное

Проблема	Устранение
Нет изображения или звука.	<ul style="list-style-type: none"> • Фотокамера неправильно подсоединена: Правильно подсоедините фотокамеру (📖 98). Учтите, что, после подключения фотокамеры, фотографии будут отображаться на экране телевизора, и не будут отображаться на мониторе фотокамеры. • Вход на телевизоре установлен на “TV”: Переключите на “HDMI”. • Слишком низкий уровень громкости телевизора: Для регулировки громкости воспользуйтесь органами управления телевизора.
Компьютер не распознает фотокамеру.	Проверьте правильность соединения фотокамеры и компьютера (📖 91).
Нельзя отправить RAW или JPEG файлы на компьютер.	Используйте стандартное программное обеспечение для отправки изображений (📖 87).
Фотографии не печатаются.	<ul style="list-style-type: none"> • Фотокамера неправильно подсоединена: Правильно подсоедините фотокамеру (📖 93). • Выключен принтер: Включите принтер.
Печатается только один экземпляр/Не печатается дата.	Принтер не совместим с PictBridge.
Фотокамера не реагирует.	<ul style="list-style-type: none"> • Временный сбой в работе фотокамеры: Извлеките и повторно вставьте батарею (📖 11, 13). • Разряжена батарея: Зарядите батарею (📖 10) или вставьте полностью заряженную запасную батарею (📖 11).
Фотокамера не работает, как следует.	Извлеките и повторно вставьте батарею (📖 11, 13). Обратитесь к своему дилеру FUJIFILM в случае, если проблема не устраняется.
Нет звука.	Выключите бесшумный режим (📖 4).

Предупреждающие сообщения и индикация

На дисплее отображаются перечисленные ниже предупреждающие сообщения.

Предупреждение	Описание
 (красный)	Низкий заряд батареи. Зарядите батарею (📖 10) или вставьте полностью заряженную запасную батарею (📖 11).
 (мигает красным)	Батарея полностью разряжена. Зарядите батарею (📖 10) или вставьте полностью заряженную запасную батарею (📖 11).
	Большая выдержка. Фотографии могут быть размыты. Используйте вспышку или штатив.
! AF (отображается красным с красной рамкой фокусировки)	Фотокамера не фокусируется. Попробуйте одно из перечисленных ниже решений: <ul style="list-style-type: none">• Воспользуйтесь блокировкой фокусировки для фокусировки на другом объекте, находящемся на таком же расстоянии, и поменяйте композицию фотографии (📖 45).• Используйте режим макросъемки для фокусировки, фотографируя с близкого расстояния (📖 29).
Диафрагма или выдержка показаны красным	Объект слишком яркий или слишком темный, и фотография будет переэкспонированной или недоэкспонированной. Используйте вспышку для дополнительного освещения при фотографировании плохо освещенных объектов (📖 27).
ОШИБКА ФОКУСИРОВКИ	
ВЫКЛЮЧИТЕ ФОТОКАМЕРУ, ЗАТЕМ СНОВА ВКЛЮЧИТЕ ЕЕ	Неисправность фотокамеры. Выключите фотокамеру, затем включите ее снова. Обратитесь к своему дилеру FUJIFILM в случае, если сообщение показывается снова.
ОШИБКА УПР. ОБЪЕКТИВОМ	
ОШИБКА ОБЪЕКТИВА	Выключите фотокамеру, снимите объектив и очистите поверхности байонета, затем установите объектив обратно и включите фотокамеру. Обратитесь к дилеру FUJIFILM в случае, если проблема не устраняется.
ЗАНЯТ	Карта памяти неправильно отформатирована. Воспользуйтесь фотокамерой для форматирования карты памяти (📖 86).
КАРТА НЕ ОПРЕДЕЛЕНА	<ul style="list-style-type: none">• Карта памяти не отформатирована или отформатирована на компьютере или другом устройстве: Отформатируйте карту памяти с помощью опции  ФОРМАТ-ВАТЬ в меню установки параметров фотокамеры (📖 86).• Загрязнены контакты карты памяти: Удалите загрязнение с контактов мягкой сухой тканью. Если сообщение появляется снова, отформатируйте карту (📖 86). Если сообщение появляется снова, замените карту памяти.• Неисправность фотокамеры: Свяжитесь с дилером FUJIFILM.
КАРТА ЗАЩИЩЕНА	Карта памяти заблокирована. Разблокируйте карту (📖 12).

Предупреждение	Описание
ОШИБКА КАРТЫ	<ul style="list-style-type: none"> • Карта памяти не отформатирована для использования в фотокамере: Отформатируйте карту (🗨 86). • Загрязнены контакты карты памяти или карта памяти повреждена: Удалите загрязнение с контактов мягкой сухой тканью. Если сообщение появляется снова, отформатируйте карту (🗨 86). Если сообщение появляется снова, замените карту памяти. • Несовместимая карта памяти: Используйте совместимую карту памяти (🗨 14). • Неисправность фотокамеры: Свяжитесь с дилером FUJIFILM.
🗨 ПАМЯТЬ ЗАПОЛНЕНА	Карта памяти заполнена и изображения записать нельзя. Удалите изображения (🗨 26) или вставьте другую карту памяти, на которой больше свободного места (🗨 11).
НЕТ КАРТЫ	Спуск затвора возможен только при вставленной карте памяти. Вставьте карту памяти.
ОШИБКА ЗАПИСИ	<ul style="list-style-type: none"> • Ошибка карты памяти или соединения: Извлеките и снова вставьте карту памяти или выключите фотокамеру и затем включите ее снова. Обратитесь к своему дилеру FUJIFILM в случае, если сообщение показывается снова. • Для записи новых снимков недостаточно места в памяти: Удалите изображения (🗨 26) или вставьте другую карту памяти, на которой больше свободного места (🗨 11). • Карта памяти не отформатирована: Отформатируйте карту памяти (🗨 86).
ОШИБКА ЧТЕНИЯ	<ul style="list-style-type: none"> • Файл поврежден или создан не с помощью этой фотокамеры: Просмотр файла невозможен. • Загрязнены контакты карты памяти: Удалите загрязнение с контактов мягкой сухой тканью. Если сообщение появляется снова, отформатируйте карту (🗨 86). Если сообщение появляется снова, замените карту памяти. • Неисправность фотокамеры: Свяжитесь с дилером FUJIFILM.
НОМЕРА КАДРОВ ИЗРАСХОД.	В фотокамере закончились номера кадров (текущий номер кадра 999-9999). Отформатируйте карту памяти и выберите ЗАМЕНА для 🗨 НОМЕР КАДРА . Сделайте снимок, чтобы сбросить нумерацию кадров на 100-0001, затем выберите ЗАМ для 🗨 НОМЕР КАДРА . (🗨 84).
НАЖМИТЕ И УДЕРЖИВАЙТЕ КНОПКУ DISP, ЧТОБЫ ОТКЛЮЧИТЬ БЕСШУМ. РЕЖИМ	Была предпринята попытка выбрать режим вспышки или настроить громкость фотокамеры в бесшумном режиме. Выйдите из бесшумного режима прежде, чем выбирать режим вспышки или настраивать громкость (🗨 4).
СЛИШКОМ МНОГО КАДРОВ	<ul style="list-style-type: none"> • Поиск дал более 30000 результатов: Выберите параметры поиска для уточнения результатов. • Для удаления выбрано более 999 изображений: Выберите меньшее количество изображений.

Предупреждение	Описание
КАДР ЗАЩИЩЕН	Была сделана попытка удалить или повернуть защищенную фотографию. Снимите защиту и попробуйте снова (🔒 78).
МАСШТАБИРОВАНИЕ НЕВОЗМОЖНО	Фотография повреждена или создана не с помощью этой фотокамеры.
🔗 НЕВОЗМОЖНО ВЫПОЛНИТЬ	Функцию удаления эффекта красных глаз нельзя применить к фотографиям, созданным с помощью других устройств.
🎥 НЕВОЗМОЖНО ВЫПОЛНИТЬ	Функцию удаления эффекта красных глаз нельзя применить видеофрагментам.
ПОВОРОТ НЕВОЗМОЖЕН	Выбранную фотографию нельзя повернуть.
🎥 ПОВОРОТ НЕВОЗМОЖЕН	Видеофрагменты повернуть нельзя.
ОШИБКА ФАЙЛА DPOF	Задание печати DPOF на текущей карте памяти содержит более 999 изображений. Скопируйте фотографии на компьютер и создайте новую команду печати.
DPOF НЕ МОЖЕТ БЫТЬ ВЫБРАН	Фотография не может быть отпечатана с использованием DPOF.
🎥 DPOF НЕ МОЖЕТ БЫТЬ ВЫБРАН	Видеофрагменты нельзя отпечатать с использованием DPOF.
ОШИБКА СВЯЗИ	Произошла ошибка связи во время печати или копирования фотографий на компьютер или другое устройство. Проверьте, включено ли устройство и подсоединен ли кабель USB.
ОШИБКА ПРИНТЕРА	В принтере закончилась бумага или чернила, или произошла другая ошибка принтера. Проверьте принтер (смотрите руководство по эксплуатации принтера для получения подробностей). Чтобы возобновить печать, выключите принтер и включите его снова.
ОШИБКА ПРИНТЕРА ПРОДОЛЖИТЬ?	В принтере закончилась бумага или чернила, или произошла другая ошибка принтера. Проверьте принтер (смотрите руководство по эксплуатации принтера для получения подробностей). Если печать не возобновляется автоматически, нажмите MENU/OK .
ПЕЧАТЬ НЕВОЗМОЖНА	Была сделана попытка печати видеофрагмента, снимка, который не был создан с помощью этой фотокамеры, или снимка, формат которого не поддерживается принтером. Видеофрагменты, изображения RAW и некоторые фотографии, созданные на других устройствах, печатать нельзя; если это снимок, созданный с помощью этой фотокамеры, проверьте в руководстве по эксплуатации принтера, поддерживает ли принтер формат JFIF-JPEG или Exif-JPEG. Если принтер их не поддерживает, то печать фотографий невозможна.
!⚠	Выключите фотокамеру и подождите, пока она остынет. Когда отображается это предупреждение, на снимках может увеличиться шум.

Словарь терминов

Печать Exif: Стандарт сохранения информации вместе с изображениями для оптимизации цветопередачи при печати.

HDMI (High-Definition Multimedia Interface) (Мультимедийный интерфейс высокой четкости): Стандартный интерфейс для передачи изображений и звука, объединяющий звуковой вход с интерфейсом DVI, и применяемый для подключения монитора к компьютеру.



















JPEG (Joint Photographic Experts Group) (Объединенная группа экспертов по фотографии): Сжатый формат файла для цветных изображений. Чем выше уровень сжатия, тем больше потери информации и более заметна потеря качества при отображении картинки.

MOV: Формат видео (расширение ".mov"), разработанный компанией Apple, Inc., который можно просматривать с помощью программы QuickTime Player. Этот формат популярен в сети Интернет.

Баланс белого: Человеческий глаз автоматически адаптируется к смене цвета освещения, и это приводит к тому, что предметы, которые кажутся белыми при освещении одним источником, продолжают все равно казаться белыми при изменении цвет источника освещения. Цифровые фотокамеры могут имитировать эту подстройку, обрабатывая изображения с учетом цвета источника освещения. Этот процесс известен как "баланс белого".

Емкость карты памяти

Приведенная ниже таблица показывает возможное время записи или количество фотографий, в зависимости от размера изображения. Все значения приблизительны. Размеры файлов зависят от записываемых сцен, поэтому количество сохраненных файлов будет сильно различаться. Количество кадров или оставшееся время записи могут уменьшаться неравномерно.

Емкость		4 ГБ		8 ГБ	
		 FINE	 NORMAL	 FINE	 NORMAL
Фотографии	 3:2	580	890	1170	1800
	 16:9	680	1030	1370	2080
	 1:1	840	1270	1700	2560
	 3:2	900	1620	1810	3260
	 16:9	1040	1840	2100	3700
	 1:1	1270	2200	2560	4430
	 3:2	1560	2620	3140	5280
	 16:9	1780	2930	3590	5910
	 1:1	2120	2860	4280	5770
Панорамы	 (по вертикали)	460	860	920	1740
	 (по горизонтали)	670	1230	1350	2480
	 (по вертикали)	670	1230	1350	2480
	 (по горизонтали)	960	1710	1940	3440
RAW		160		330	
Видеофрагменты	 1920×1080	38 мин.		76 мин.	
	 1280×720	54 мин.		109 мин.	

* Используйте карты класса **CLASS 10** или выше. Длина отдельных видеофрагментов не может превышать 29 минут.

Технические характеристики

Система	
Модель	Цифровая фотокамера FUJIFILM X-E1
Эффективных пикселей	16,3 миллионов
Сенсор изображения	23,6 мм × 15,6 мм (формат APS-C) сенсор изображения CMOS (комплементарный металло-оксидный полупроводник) с пикселями широкоформатного кадра и первичным цветovým фильтром
Хранение данных	Карты памяти SD/SDHC/SDXC, рекомендуемые FUJIFILM
Файловая система	Соответствуют Design Rule for Camera File System (DCF) (Правила разработки структуры файлов для видеокамер), Exif 2.3 и Digital Print Order Format (DPOF) (Цифровой формат управления печатью)
Формат файлов	<ul style="list-style-type: none">• Фотоснимки: Exif 2.3 JPEG (сжатый); RAW (исходный формат RAF, требуется специальное программное обеспечение); доступен RAW+JPG• Видеофрагменты: Стандарт H.264 со стереозвук (MOV)
Размер изображения	<ul style="list-style-type: none">• L 3:2: 4896 × 3264• M 3:2: 3456 × 2304• S 3:2: 2496 × 1664• L панорама: 2160 × 7680 (по вертикали) / 7680 × 1440 (по горизонтали)• M панорама: 2160 × 5120 (по вертикали) / 5120 × 1440 (по горизонтали)• L 1:1: 3264 × 3264• M 1:1: 2304 × 2304• S 1:1: 1664 × 1664
Байонет объектива	Байонет FUJIFILM X
Чувствительность	Стандартная выходная чувствительность, равная ISO 200 – 6400 с шагом в ½EV; АВТО (400), АВТО (800), АВТО (1600), АВТО (3200), АВТО (6400); повышенная выходная чувствительность, равная ISO 100, 12800 или 25600
Экспомер	256-сегментный сквозной (ТТЛ) экспомер; МУЛЬТИ, ТОЧЕЧНЫЙ, СРЕДНЕВЗВЕШ.
Контроль экспозиции	Программная АЭ (с программным сдвигом), АЭ с приоритетом выдержки; АЭ с приоритетом диафрагмы; ручная экспозиция
Коррекция экспозиции	-2 EV – +2 EV с шагом в ½EV
Выдержка (механический затвор)	<ul style="list-style-type: none">• Режим P: От ¼ сек. до ¼₀₀₀ сек.• Ручная: Макс. 60 мин.• Время: От 30 сек. до ½ сек.• Все прочие режимы: От 30 сек. до ¼₀₀₀ сек.

Система	
Подряд	Примерно 6 или 3 кс
Фокус	<ul style="list-style-type: none"> • Режим: Однократная или непрерывная АФ; ручная фокусировка фокусирующим кольцом • Выбор зоны фокусировки: Мульти, по кадру с выбором размера зоны фокусировки; 49 (7 × 7) доступных зон в видоискателе и на ЖК-дисплее • Система автофокусировки: АФ TTL по контрасту с подсветкой АФ
Баланс белого	Пользовательский, выбор цветовой температуры, авто, прямой солнечный свет, тень, люминесцентные лампы дневного света, люминесцентные лампы с теплым оттенком, люминесцентные лампы с холодным оттенком, лампы накаливания, подводная съемка
Таймер	Выкл., 2 сек., 10 сек.
Вспышка	<ul style="list-style-type: none"> • Тип: Ручная поднимающаяся вспышка • Ведущее число: Приблиз. 7 (ISO 200, м)
Режим	Авто, заполняющая, откл, медленная синхронизация, синхронизация по задней шторке, командер (удаление эффекта красных глаз откл.); авто с удалением эффекта красных глаз, заполняющая вспышка с удалением эффекта красных глаз, откл, медленная синхронизация с удалением эффекта красных глаз, синхронизация по задней шторке с удалением эффекта красных глаз, командер (удаление эффекта красных глаз вкл.)
Горячий башмак	Башмак для принадлежностей с контактами TTL
Видоискатель	0,5-дюймов, 2360-тыс. точечный цветной ОСИД видоискатель с диоптрийной поправкой (от -4 до +2м ⁻¹); точка зрения примерно 23 мм; покрытие кадра примерно 100%
ЖК-дисплей	2,8-дюймов, 460-тыс. точечный цветной ЖК-дисплей; покрытие кадра примерно 100%
Видеофрагменты	HD (1920 × 1080)/ HD (1280 × 720); 24 кс; стереозвук; максимальная продолжительность 29 минут
Входы/выходы	
HDMI выход	Мини разъем HDMI
Цифровой вход/выход	Высокоскоростной порт 2.0
Микрофон/разъем дистанционного пуска	φ2,5 мм стерео мини разъем

Питание/прочее		
Подача питания	Аккумуляторная батарея NP-W126	
Ресурс батареи (приблизительное количество кадров, которое можно сделать с полностью заряженной батареей и объективом XF 35 mm f/1.4 R)	Тип батареи	Приблиз. количество кадров
	NP-W126 (в комплекте с фотокамерой)	350
	Стандарт CIPA, измерение с использованием батареи, поставляемой с фотокамерой, и картой памяти SD.	
	Примечание: Количество снятых кадров может варьироваться в зависимости от уровня заряда батареи и будет уменьшаться при понижении температуры.	
Размер фотокамеры (Ш×В×Г)	129,0 мм × 74,9 мм × 38,3 мм (30,9 мм без выступающих частей, при измерении в самой тонкой части)	
Вес фотокамеры	Примерно 300 г, без батареи, аксессуаров и карты памяти	
Масса при съемке	Примерно 350 г, с батареей и картой памяти	
Условия эксплуатации	<ul style="list-style-type: none"> • Температура: От 0 °C до +40 °C • Влажность: 10% – 80% (без конденсации) 	

Аккумуляторная батарея NP-W126

Номинальное напряжение	7,2 В постоянного тока
Номинальная мощность	1260 мАч
Рабочая температура	От 0 °С до +40 °С
Размеры (Ш × В × Г)	36,4 мм × 47,1 мм × 15,7 мм
Масса	Примерно 47 г

Зарядное устройство для батареи BC-W126

Номинальное потребление	100 В – 240 В переменного тока, 50/60 Гц
Входной номинал	13 – 21 ВА
Номинальный выход	8,4 В постоянного тока, 0,6 А
Поддерживаемые батареи	Аккумуляторные батареи NP-W126
Время зарядки	Примерно 150 минут (+20 °С)
Рабочая температура	От 5 °С до +40 °С
Размеры (Ш × В × Г)	65 мм × 91,5 мм × 28 мм, без выступающих частей
Масса	Примерно 77 г, без батареи

Масса и размеры различаются в зависимости от страны и региона продажи. Обозначения, меню и другие элементы экранов могут отличаться от таковых в реальной фотокамере.

■ Примечания

- Технические характеристики могут меняться без уведомления; чтобы получить последнюю информацию, посетите страницу http://www.fujifilm.com/products/digital_cameras/index.html. Компания FUJIFILM не несет ответственность за повреждения, вызванные ошибками в данном руководстве.
- Несмотря на то, что видеоискатель и ЖК-дисплей изготовлены с использованием современных высокоточных технологий, на них могут быть видны небольшие яркие точки с аномальными цветами, особенно вблизи текста. Это нормальное явление для этого типа ЖК-дисплеев, не означающее неисправность; это также не влияет на изображения, записываемые фотокамерой.
- В цифровых фотокамерах могут возникнуть неисправности, если они подвергаются воздействию радиопомех (например, электрических полей, статического электричества или помех в линиях передач).
- Из-за типа используемого объектива на периферии изображений могут возникать некоторые искажения. Это нормальное явление.

Ограничения настроек фотокамеры

В следующей далее таблице отмечены функции, доступные для каждого режима съемки.

Опция		P	S	A	M			
(Режим макросъемки)	OFF	✓	✓	✓	✓	✓	✓	✓ ¹
		✓	✓	✓	✓	✓	✓	
DRIVE	(Серийная съемка)	6 КС	✓	✓	✓	✓		
		3 КС	✓	✓	✓	✓		
	Брекетинг		✓	✓	✓	✓		
			✓	✓	✓	✓		
			✓	✓	✓	✓		
			✓	✓	✓	✓		
Экспомер		✓	✓	✓	✓	✓	✓ ²	✓ ²
		✓	✓	✓	✓	✓		
		✓	✓	✓	✓	✓		
Режим фокусировки	C	✓	✓	✓	✓	✓	✓	✓
	S	✓	✓	✓	✓	✓	✓	✓ ³
	M	✓	✓	✓	✓	✓	✓	✓
Коррекция экспозиции		✓	✓	✓		✓ ⁷	✓	✓

Опция		P	S	A	M			
ISO ЧУВСТВ-ТЬ ISO	H (25600)	✓	✓	✓	✓			
	H (12800)	✓	✓	✓	✓			
	6400	✓	✓	✓	✓			✓
	5000	✓	✓	✓	✓			✓
	4000	✓	✓	✓	✓			✓
	3200	✓	✓	✓	✓			✓
	2500	✓	✓	✓	✓			✓
	2000	✓	✓	✓	✓			✓
	1600	✓	✓	✓	✓		✓	✓
	800	✓	✓	✓	✓		✓	✓
	640	✓	✓	✓	✓		✓	✓
	500	✓	✓	✓	✓		✓	✓
	400	✓	✓	✓	✓		✓	✓
	200	✓	✓	✓	✓		✓	✓
	L (100)	✓	✓	✓	✓			
	АВТО (6400)	✓	✓	✓	✓			✓
	АВТО (3200)	✓	✓	✓	✓			✓
АВТО (1600)	✓	✓	✓	✓		✓	✓	
АВТО (800)	✓	✓	✓	✓		✓	✓	
АВТО (400)	✓	✓	✓	✓		✓	✓	
РАЗМЕР ИЗОБР.	L	✓	✓	✓	✓	✓		
	M	✓	✓	✓	✓	✓		
	S	✓	✓	✓	✓	✓	✓	✓ ⁴

Опция	P	S	A	M			
КАЧЕСТВО ИЗОБР.	FINE	✓	✓	✓	✓	✓	✓
	NORMAL	✓	✓	✓	✓	✓	✓
	FINE+RAW	✓	✓	✓	✓		
	NORMAL+RAW	✓	✓	✓	✓		
	RAW	✓	✓	✓	✓		
ДИНАМИЧ. ДИАПАЗОН	AVT0	✓	✓	✓			✓
	100	✓	✓	✓	✓	✓	
	200	✓	✓	✓	✓	✓	
	400	✓	✓	✓	✓	✓	
МОДЕЛИРОВ. ПЛЕНКИ	D	✓	✓	✓	✓	✓	✓
	V	✓	✓	✓	✓	✓	✓
	S	✓	✓	✓	✓	✓	✓
	N	✓	✓	✓	✓	✓	✓
	E	✓	✓	✓	✓	✓	✓
	B	✓	✓	✓	✓	✓	✓
	C	✓	✓	✓	✓	✓	✓
	R	✓	✓	✓	✓	✓	✓
	G	✓	✓	✓	✓	✓	✓
	A	✓	✓	✓	✓	✓	✓
ТАЙМЕР	✓	✓	✓	✓	✓		
БАЛАНС БЕЛОГО	✓	✓	✓	✓	✓	✓	✓
ЦВЕТ	✓	✓	✓	✓	✓		
РЕЗКОСТЬ	✓	✓	✓	✓	✓		
ТОН СВЕТОВ	✓	✓	✓	✓	✓		
ТОН ТЕНЕЙ	✓	✓	✓	✓	✓		
СНИЖЕНИЯ ШУМА	✓	✓	✓	✓	✓		
СНИЖ.ШУМ.ДЛ.ЭКСП	✓	✓	✓	✓	✓		

Опция	P	S	A	M			
ВЫБЕР.ПОЛЪЗ.НАСТР	✓	✓	✓	✓	✓		
РЕД./СОХР.ПОЛ.НАСТР	✓	✓	✓	✓	✓		
ОТОБР.ПОЛЪЗ. НАСТР	РАМКА КАДРИР.	✓	✓	✓	✓		✓
	ЭЛЕКТРОННЫЙ УРОВЕНЬ	✓	✓	✓	✓	✓	✓
	ИНДИКАТОР РАССТ. АФ	✓	✓	✓	✓	✓	
	ИНДИКАТОР РАССТ. РФ	✓	✓	✓	✓	✓	
	ГИСТОГРАММА	✓	✓	✓	✓	✓	✓
	ДИАФР./СКОР. ЗАТВ/ISO	✓	✓	✓	✓	✓	
	ЭКСПОКОРРЕКЦИЯ	✓	✓	✓	✓	✓	✓
	ЭКСПОЗАМЕР	✓	✓	✓	✓	✓	
	ВСПЫШКА	✓	✓	✓	✓	✓	
	БАЛАНС БЕЛОГО	✓	✓	✓	✓	✓	✓
	МОДЕЛИРОВ. ПЛЕНКИ	✓	✓	✓	✓	✓	✓
	ДИНАМИЧ. ДИАПАЗОН	✓	✓	✓	✓	✓	
	ОСТАВШИЕСЯ КАДРЫ	✓	✓	✓	✓	✓	
	УРОВ. ЗАРЯДА БАТАРЕИ	✓	✓	✓	✓	✓	✓
	РАЗМЕР/КАЧ-ВО ИЗОБР.	✓	✓	✓	✓	✓	

Опция		P	S	A	M				
РЕЖИМ АФ		✓	✓	✓	✓	✓	✓	✓ ⁵	
		✓	✓	✓	✓	✓	✓	✓ ⁵	
ПОДСВЕТКА АФ		✓	✓	✓	✓				
РЕЖ.СТАБИЛИЗАЦИИ		✓	✓	✓	✓	✓	✓	✓	✓
РЕЖИМ ВСПЫШКИ	ОТКЛ	АВТО	✓				✓ ⁷		
			✓	✓	✓	✓	✓ ⁷		
		S ⁴	✓		✓		✓ ⁷		
			✓	✓	✓	✓	✓ ⁷		
	ВКЛ		✓				✓ ⁷		
			✓	✓	✓	✓	✓ ⁷		
			✓		✓		✓ ⁷		
			✓	✓	✓	✓	✓ ⁷		
			✓	✓	✓	✓	✓ ⁷		
			✓	✓	✓	✓	✓ ⁷		
ВСПЫШКА		✓	✓	✓	✓				
УДАЛ.ЭФ.КРАСН.ГЛАЗ		✓	✓	✓	✓				
РЕЖИМ ВИДЕО									✓
НАСТР.ЧУВС.МИКРОФ									✓
МИК./ДИСТАН.СПУСК									✓
ФОКУСИР. КОЛЬЦО		✓	✓	✓	✓	✓	✓	✓	✓
РЕЖ.БЫСТР.ВКЛ.		✓	✓	✓	✓	✓	✓	✓	✓
ЦВЕТ.ПРОСТР.		✓	✓	✓	✓	✓	✓	✓	✓ ⁶

- 1 Зафиксировано в положении **OFF**.
- 2 Зафиксировано в положении (мульти).
- 3 Когда для режима фокусировки выбрана опция **S**, используется непрерывная АФ.
- 4 Зафиксировано в положении **S**.
- 5 Автоматически выбирается центральная зона фокусировки.
- 6 Автоматическая оптимизация для выбранного режима съемки.
- 7 Доступные параметры различаются в зависимости от режима съемки.

FUJIFILM

FUJIFILM Corporation

7-3, AKASAKA 9-CHOME, MINATO-KU, TOKYO 107-0052, JAPAN

http://www.fujifilm.com/products/digital_cameras/index.html