

DIGITAL CAMERA

# X-M1

## Gebruiksaanwijzing

Dank u voor het vertrouwen dat u in dit product heeft gesteld. Deze gebruiksaanwijzing beschrijft hoe u uw digitale camera X-M1 van FUJIFILM gebruikt en de meegeleverde software installeert. Lees de gebruiksaanwijzing aandachtig door voordat u de camera in gebruik neemt.

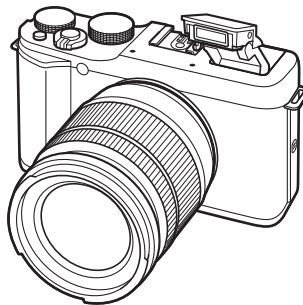

Voor informatie over aanverwante producten, bezoekt u onze website op [http://www.fujifilm.com/products/digital\\_cameras/index.html](http://www.fujifilm.com/products/digital_cameras/index.html)

Voordat u begint

Eerste stappen

Algemene fotografie en afspelen

Algemene films opnemen en afspelen

De Q (Snelmenu)-knop

Meer over fotografie en afspelen

Menu's

Aansluitingen

Technische informatie

Probleemoplossing

Appendix



# Voor uw veiligheid



## Lees deze opmerkingen voordat u de camera gebruikt

### Veiligheidsopmerkingen



- Zorg ervoor dat u uw camera goed gebruikt. Lees voor gebruik deze veiligheidsopmerkingen en uw *Gebruikershandleiding* zorgvuldig door.
- Bewaar deze veiligheidsopmerkingen na het lezen op een veilige plaats.

### Informatie over pictogrammen

De hieronder afgebeelde pictogrammen worden in deze gebruiksaanwijzing gebruikt om de ernst aan te geven van een letsel of schade die kan ontstaan als de betekenis van het pictogram niet in acht wordt genomen en het product ten gevolge daarvan onjuist wordt gebruikt.

 <b>WAARSCHUWING</b>	Dit pictogram geeft aan dat het niet opvolgen van instructies kan leiden tot ernstig of fataal letsel.
 <b>ATTENTIE</b>	Dit pictogram geeft aan dat het niet opvolgen van instructies kan leiden tot persoonlijk letsel of materiële schade.

De hieronder afgebeelde pictogrammen geven de ernst van de gevolgen aan als de instructies niet worden nageleefd.







	Driehoekige pictogrammen geven aan dat deze informatie uw aandacht behoeft ("Belangrijk").
	Cirkelvormige pictogrammen geven een diagonale streep geven aan dat die handeling verboden is ("Verboden").
	Opgevulde cirkels met een uitroepteken geven aan dat er een handeling moet worden verricht ("Vereist").

### WAARSCHUWING

 <i>Uit het stopcontact verwijderen</i>	<b>Als er een probleem ontstaat, zet de camera uit, verwijder de batterij, koppel de netadapter van de camera los en haal deze uit het stopcontact.</b> Het blijven gebruiken van de camera als deze rook of een ongewone geur verspreidt of wanneer de camera een ander gebrek vertoont, kan brand of een elektrische schok tot gevolg hebben. Neem contact op met uw FUJIFILM-dealer.
	<b>Laat geen water of andere vreemde voorwerpen de camera binnendringen.</b> Als water of andere vreemde voorwerpen in de camera terechtkomen, schakel de camera uit, verwijder de batterij, koppel de netstroomadapter los en trek deze uit het stopcontact. Het blijven gebruiken van de camera kan brand of een elektrische schok veroorzaken. Neem contact op met uw FUJIFILM-dealer.

### WAARSCHUWING

 <i>Niet gebruiken in de badkamer of douche</i>	<b>Gebruik de camera niet in de badkamer of douche.</b> Dit kan brand of een elektrische schok veroorzaken.
 <i>Haal het apparaat niet uit elkaar</i>	<b>Probeer de camera nooit te demonteren of modificeren veranderen of uit elkaar te halen (open nooit de behuizing).</b> Het niet in acht nemen van deze voorzorgsmaatregel kan brand of een elektrische schok veroorzaken.
 <i>Raak geen interne onderdelen aan</i>	<b>Mocht de behuizing openbreken door een val of ander ongeluk, raak de blootliggende onderdelen niet aan.</b> Het niet in acht nemen van deze voorzorgsmaatregel kan een elektrische schok of letsel door het aanraken van beschadigde onderdelen tot gevolg hebben. Verwijder onmiddellijk de batterij en pas op voor letsel of een elektrische schok. Breng het product naar het verkooppunt voor raadpleging.
	<b>Het verbindingsnoer mag niet worden aangepast, verwarmd, overmatig gedraaid of uitgerekt en er mogen geen zware voorwerpen op worden geplaatst.</b> Deze handelingen zouden het snoer kunnen beschadigen en brand of een elektrische schok kunnen veroorzaken. Neem contact op met uw FUJIFILM-dealer als het snoer beschadigd is.
	<b>Plaats de camera niet op een onstabiele ondergrond.</b> Hierdoor kan de camera vallen of kantelen en letsel veroorzaken.
	<b>Probeer nooit foto's te maken als u in beweging bent.</b> Gebruik de camera niet tijdens het wandelen of als u in een auto rijdt. Dit kan leiden tot een val of een verkeersongeluk.
	<b>Raak tijdens onweer de metalen onderdelen van de camera niet aan.</b> Dit kan tot een elektrische schok leiden door de ladingsoverdracht van een blikseminslag.
	<b>Gebruik de batterij niet voor andere doeleinden dan waarvoor deze bedoeld is.</b> Plaats de batterij zoals aangeduid door de merktekens.
	<b>Verwarm, wijzig of demonteer de batterij niet. Laat de batterij niet vallen of stel deze niet bloot aan schokken. Berg de batterij niet samen met metalen voorwerpen op.</b> Elk van deze handelingen kan tot ontploffing of lekkage van de batterij leiden en kan brand of letsel veroorzaken.
	<b>Gebruik uitsluitend batterijen of netstroomadapters die voor gebruik met deze camera goedgekeurd zijn. Gebruik geen andere spanning dan de vermelde spanningsvoeding.</b> Het gebruik van andere spanningsbronnen kan tot brand leiden.

 <b>WAARSCHUWING</b>	
	<b>Als de batterij lekt en vloeistof in contact komt met uw ogen, huid of kleding, spoelt u het betreffende gebied onmiddellijk met schoon stromend water af en zoekt u medische hulp of belt u onmiddellijk het alarmnummer.</b>
	<b>Gebruik de lader niet om andere batterijen dan hier vermeld op te laden.</b> De meegeleverde lader is uitsluitend voor gebruik met het type batterij dat met de camera wordt meegeleverd. Als u de lader gebruikt om gewone batterijen of andere types oplaadbare batterijen op te laden, dan kan dit leiden tot lekkage, oververhitting of een explosie.
	<b>Gebruik niet in de nabijheid van ontvlambare voorwerpen, explosieve gassen of stof.</b>
	<b>Als u de batterij bij u draagt, plaatst u deze in de digitale camera of bewaart u de batterij in de harde tas. Als u de batterij wilt opbergen, bergt u deze op in de harde tas. Als u de batterijen wegbrengt voor recycling, bedekt u de polen met isolatietape.</b> Door contact met andere batterijen of metalen voorwerpen kan de batterij in brand vliegen of ontploffen.
	<b>Houd geheugenkaarten buiten het bereik van kleine kinderen.</b> Omdat geheugenkaarten klein zijn, kunnen ze makkelijk door kinderen worden ingeslikt. Bewaar geheugenkaarten buiten het bereik van kleine kinderen. Als een kind een geheugenkaart inslikt, moet u onmiddellijk medische hulp zoeken of het alarmnummer bellen.

 <b>ATTENTIE</b>	
	<b>Gebruik de camera niet op plaatsen met oliedampen, stoom, vochtigheid of stof.</b> Dit kan brand of een elektrische schok veroorzaken.
	<b>Laat de camera niet achter op plaatsen die aan extreem hoge temperaturen zijn blootgesteld.</b> Laat de camera niet achter in afgesloten ruimtes zoals in een afgesloten voertuig of in direct zonlicht. Dit kan brand veroorzaken.
	<b>Buiten het bereik van kleine kinderen houden.</b> In de handen van kinderen kan dit product letsel veroorzaken.
	<b>Plaats geen zware voorwerpen op de camera.</b> Hierdoor kan het zware voorwerp vallen of kantelen en letsel veroorzaken.
	<b>Verplaats de camera niet terwijl deze nog steeds met het netsnoer verbonden is. Trek niet aan het snoer om de netstroomadapter te verwijderen.</b> Dit kan het netsnoer of de kabels beschadigen en brand of een elektrische schok veroorzaken.
	<b>Bedek de camera en de netstroomadapter niet en wikkel deze niet in een doek of deken.</b> Hierdoor kan de temperatuur te hoog oplopen waardoor de behuizing vervormt of waardoor er brand ontstaat.
	<b>Als u de camera reinigt en u de camera voor langere tijd niet van plan bent te gebruiken, verwijdt u de batterij en koppelt u de netstroomadapter los.</b> Doet u dit niet, dan kan dat leiden tot brand of een elektrische schok.
	<b>Na het opladen dient u de lader uit het stopcontact te verwijderen.</b> Er kan brand ontstaan als u de lader in het stopcontact laat zitten.
	<b>Als een flitser te dicht bij ogen wordt gebruikt, kan deze persoon daar tijdelijk door verblind raken.</b> Let bijzonder goed op bij het fotograferen van baby's en kleine kinderen.
	<b>Bij het verwijderen van een geheugenkaart kan de kaart te snel uit de sleuf schieten. Gebruik uw vinger om deze tegen te houden en laat de kaart zachtjes los.</b> Bij het eruit schieten van de kaart kan letsel ontstaan.
	<b>Laat uw camera van binnen regelmatig nakijken en schoonmaken.</b> Een ophoping van stof in uw camera kan tot brand of een elektrische schok leiden. Neem contact op met uw FUJIFILM-dealer om de camera om de twee jaar van binnen te laten reinigen. Dit is echter niet gratis.
	<b>Explosiegevaar als de batterij onjuist wordt vervangen. Vervang de batterij alleen met hetzelfde of een soortgelijk type.</b>

### De batterij en voeding

**Opmerking:** Controleer welk type batterijen in uw camera wordt gebruikt en lees de relevante paragrafen aandachtig door.

Dit gedeelte beschrijft hoe u de batterijen moet hanteren zodat ze zo lang mogelijk meegaan. Verkeerd gebruik kan de levensduur verkorten en lekkage, oververhitting en ontploffen van de batterij tot gevolg hebben.

#### Li-ionbatterijen

*Dit gedeelte is van toepassing als in uw camera een oplaadbare Li-ionbatterij wordt gebruikt.*

De batterij is bij verscheping uit de fabriek niet opgeladen. Laad de batterij vóór gebruik op. Laat de batterij in het compartiment zitten wanneer u de camera niet gebruikt.

#### ■ Opmerkingen over de batterij

De batterij verliest geleidelijk haar lading, zelfs wanneer de batterij niet wordt gebruikt. Laad de batterij een of twee dagen vóór gebruik op.

De levensduur van de batterij kan worden verlengd door de camera uit te schakelen wanneer hij niet wordt gebruikt.

De capaciteit van de batterij neemt bij lage temperaturen enigszins af; een lege batterij werkt vaak helemaal niet meer wanneer het koud is. Bewaar een volledig opgeladen reservebatterij op een warme plaats en verwissel de batterij wanneer dat nodig is; of bewaar de batterij in een van uw zakken en plaats de batterij pas vlak voordat u gaat fotograferen in de camera. Voorkom dat de batterij in direct contact komt met handenwarmers of andere verwarmingsapparaten.

#### ■ De batterij opladen

Laad de batterij op met de meegeleverde batterijlader. De laadtijd neemt toe wanneer de omgevingstemperatuur lager is dan + 10 °C of hoger is dan + 35 °C. Probeer de batterij nooit op te laden bij temperaturen boven 40 °C; opladen is niet mogelijk bij temperaturen onder 0 °C.

Probeer nooit een volledig opgeladen batterij op te laden. De batterij hoeft echter ook niet volledig ontladen te zijn om te worden opgeladen.

De batterij kan onmiddellijk na het opladen en tijdens gebruik enigszins warm aanvoelen. Dit is normaal.

#### ■ Levensduur van de batterij

Bij normale temperaturen kan de batterij minimaal 300 keer worden opgeladen. Wanneer de batterij steeds minder lang haar lading kan vasthouden, is dat een

indicatie dat het einde van de levensduur van de batterij is bereikt en dat de batterij moet worden vervangen.

#### ■ Opslag

De prestaties van de batterij kunnen verslechteren als de batterij gedurende langere perioden in volledig opgeladen toestand ongebruikt blijft. Ontlaad de batterij volledig voordat u deze opbergt.

Wanneer de camera gedurende langere tijd niet zal worden gebruikt, neem dan de batterij uit de camera en bewaar de batterij op een droge plaats met een omgevingstemperatuur van +15 °C tot +25 °C. Bewaar de batterij niet op plaatsen waar de batterij wordt blootgesteld aan extreme temperaturen.

#### ■ Attentie: De batterij hanteren

- Bewaar of vervoer de batterij niet samen met metalen voorwerpen zoals kettinkjes of haarspelden.
- Stel de batterij niet bloot aan vuur of hoge temperaturen.
- Probeer de batterij niet te demonteren of te modificeren.
- Laad de batterij alleen op met de voorgeschreven batterijladers.
- Verwijder een versleten batterij onmiddellijk.
- Laat de batterij niet vallen en stel deze niet bloot aan schokken.
- Stel de batterij niet bloot aan water.
- Houd de polen van de batterij altijd schoon.
- De batterij en de camera kunnen onmiddellijk na het opladen en tijdens gebruik enigszins warm aanvoelen. Dit is normaal.

#### Alkaline-AA-batterijen/oplaadbare NiMH-AA-batterijen

*Dit gedeelte is van toepassing wanneer er in uw camera alkaline-AA-batterijen of oplaadbare NiMH-AA-batterijen worden gebruikt.* Informatie over compatibele soorten batterijen vindt u elders in de gebruiksaanwijzing van de camera.

#### ■ Attentie: De batterijen hanteren

- Stel de batterij niet bloot aan water, vuur of hitte en bewaar de batterij niet op warme of vochtige plaatsen.
- Bewaar of vervoer de batterij niet samen met metalen voorwerpen zoals kettinkjes of haarspelden.
- Probeer de batterij of de behuizing niet te demonteren of te modificeren.
- Stel de netstroomadapter niet bloot aan sterke schokken.
- Gebruik geen lekkende, vervormde of verkleurde batterijen.
- Houd de batterijen buiten het bereik van baby's en kleine kinderen.
- Plaats de batterijen in de juiste richting in het batterijencompartiment.
- Gebruik oude en nieuwe batterijen, batterijen met verschillende ladingsniveaus of

batterijen van verschillende merken nooit samen.

- Neem de batterij uit de camera wanneer de camera gedurende langere tijd niet zal worden gebruikt. Denk er wel aan dat de cameraklok weer zal moeten worden ingesteld.
- De batterij kan tijdens gebruik enigszins warm aanvoelen. Schakel voordat u de batterijen verwijdert, de camera uit en wacht tot de batterijen zijn afgekoeld.
- De capaciteit van batterijen neemt bij lage temperaturen enigszins af. Bewaar reservebatterijen op een warme plaats en vervang ze wanneer nodig. Koude batterijen die weer op temperatuur zijn gekomen, kunnen soms een deel van hun lading terugkrijgen.
- De prestaties van de batterijen kunnen door vingervlekken of vuil op de polen van de batterijen worden beïnvloed. Maak de polen schoon met een zachte, droge doek voordat u de batterijen in de camera plaatst.



Als de batterijen hebben gelekt, reinigt u het batterijcompartiment grondig voordat u nieuwe batterijen plaatst.



Als batterijvloeistof op uw handen of kleding komt, spoelt u de betreffende delen af met schoon stromend water. **Als de batterijvloeistof in contact komt met de ogen, spoelt u de ogen onmiddellijk uit met schoon stromend water en zoekt u medische hulp. Wrijf niet in uw ogen. Het niet in acht nemen van deze waarschuwing kan leiden tot permanent oogletsel.**

#### ■ NiMH-batterijen

De capaciteit van oplaadbare NiMH-batterijen kan tijdelijk verminderen wanneer ze gedurende langere tijd niet worden gebruikt of als ze herhaaldelijk worden opgeladen voordat ze volledig ontladen zijn. Dit is normaal en duidt niet op een defect. De capaciteit kan worden verhoogd door de batterijen enkele malen te ontladen met de ontlaadoptie in het instellingenmenu van de camera en ze met een batterijlader weer op te laden.

ⓘ **ATTENTIE:** Gebruik de ontlaadoptie niet bij alkalinebatterijen.

Ook als de camera is uitgeschakeld wordt een geringe hoeveelheid stroom verbruikt. NiMH-batterijen die gedurende langere tijd in de camera hebben gezeten, kunnen zodanig zijn uitgeput dat ze niet langer in staat zijn een lading vast te houden. De prestaties van batterijen kunnen ook verminderen wanneer ze worden gebruikt in zaklampen, e.d. Gebruik de ontlaadoptie van het instellingenmenu van de camera om NiMH-batterijen te ontladen. Batterijen die hun lading zelfs nadat ze enkele malen zijn ontladen en opgeladen niet kunnen vasthouden, hebben het einde van hun levensduur bereikt en moeten worden vervangen.

NiMH-batterijen zijn oplaadbaar met een batterijlader (los verkrijgbaar). Batterijen kunnen onmiddellijk na het opladen enigszins warm aanvoelen. Raadpleeg de gebruiksaanwijzing van de batterijlader voor meer informatie. Gebruik de lader alleen met compatibele batterijen.

NiMH-batterijen verliezen geleidelijk hun lading wanneer ze niet worden gebruikt.

#### ■ Afvalverwijdering

Lever lege batterijen in volgens de plaatselijke regels voor klein chemisch afval.

#### **Netstroomadapters (los verkrijgbaar)**

***Dit gedeelte is van toepassing op alle cameramodellen.*** Gebruik uitsluitend FUJIFILM-netstroomadapters die voor gebruik met deze camera goedgekeurd zijn. Andere adapters kunnen de camera beschadigen.

- Gebruik de netstroomadapter uitsluitend binnenshuis.
- Zorg ervoor dat de netstroomadapter goed op de camera wordt aangesloten.
- Schakel de camera uit voordat u de netstroomadapter afkoppelt. Koppel de adapter af door aan de stekker te trekken i.p.v. aan het snoer.
- Gebruik de netstroomadapter niet met andere apparaten.
- Niet demonteren.
- Stel de netstroomadapter niet bloot aan vuur of hoge temperaturen.
- Stel de netstroomadapter niet bloot aan sterke schokken.
- Tijdens gebruik kan de netstroomadapter warm aanvoelen. Dit is normaal.
- Wanneer de netstroomadapter de radio-ontvangst verstoort, moet de antenne opnieuw gericht of verplaatst worden.

### De camera gebruiken

- Richt de camera niet op extreem heldere lichtbronnen, zoals de zon bij een onbewolkte lucht. Het niet in acht nemen van deze voorzorgsmaatregel kan schade aan de beeldsensor van de camera toebrengen.
- Fel zonlicht gefocust door de zoekers kan het paneel van de elektronische zoekers (EVF) beschadigen. Richt de elektronische zoekers niet op de zon.

### Maak proefopnamen

Vooraf foto's gemaakt van belangrijke gebeurtenissen (zoals een huwelijk of reis), kunt u het beste enkele testopnamen maken en bekijken zodat u zeker weet dat de camera goed werkt. FUJIFILM Corporation aanvaardt geen aansprakelijkheid voor schade of inkomstenderving voortvloeiend uit het niet goed functioneren van het product.

### Opmerkingen over auteursrechten

Opnamen gemaakt met uw digitale camera'systeem mogen zonder toestemming van de eigenaar niet worden gebruikt op een manier die de copyrightwetten overtreedt, tenzij deze uitsluitend voor privégebruik bedoeld zijn. Er zijn bepaalde beperkingen van toepassing bij het fotograferen van optredens op podia, evenementen en tentoonstellingen, zelfs wanneer de foto's alleen voor privégebruik bestemd zijn. De gebruiker wordt er ook op gewezen dat het overdragen van een geheugenkaart die foto's of gegevens bevat die onder de copyrightwetten vallen, uitsluitend toegestaan is binnen de beperkingen opgelegd door de regelgeving in het kader van deze auteursrechten.

### Hantering

Stel de camera tijdens het maken en opslaan van foto's niet bloot aan schokken om correcte opnames te garanderen.

### Vloeibare kristallen

In geval van beschadiging van het scherm moet de uiterste zorg worden betracht en ieder contact met de vloeibare kristallen worden vermeden. Neem onmiddellijk maatregelen als één van de volgende situaties zich voordoet:

- **Als vloeibare kristallen met uw huid in aanraking komen**, moet de betreffende plek onmiddellijk met een doek worden schoongemaakt en vervolgens met veel stromend water en zeep worden gewassen.
- **Als vloeibare kristallen in contact komen met de ogen**, moeten de ogen onmiddellijk gedurende minimaal 15 minuten met schoon stromend water worden uitgespoeld en moet medische hulp worden ingeroepen.

- **Als vloeibare kristallen worden ingeslikt**, moet de mond met veel schoon stromend water worden gespoeld. Drink grote hoeveelheden water en probeer over te geven. Roep daarna medische hulp in.

Hoewel het LCD-scherm met geavanceerde precisietechnologie is gefabriceerd, kan het scherm pixels bevatten die altijd zijn verlicht of zijn nooit verlicht. Dit is geen defect. Beelden opgenomen met dit product zijn onveranderd.

### Informatie over handelsmerken

**XD-Picture Card** en  zijn handelsmerken van FUJIFILM Corporation. De hierin gebruikte lettertypen zijn uitsluitend ontwikkeld door DynaComware Taiwan Inc. Macintosh, QuickTime en Mac OS zijn in de Verenigde Staten en andere landen gedeponeerde handelsmerken van Apple Inc. Windows 8, Windows 7, Windows Vista en het Windows-logo zijn handelsmerken van de Microsoft-groep. Wi-Fi® en Wi-Fi Protected Setup® zijn geregistreerde handelsmerken van Wi-Fi Alliance. Adobe en Adobe Reader zijn in de Verenigde Staten en/of andere landen geregistreerde handelsmerken of handelsmerken van Adobe Systems Incorporated. De SDHC- en SDXC-logos zijn handelsmerken van SD-3C, LLC. Het HDMI-logo is een handelsmerk. YouTube is een handelsmerk van Google Inc. Alle overige in deze gebruiksaanwijzing genoemde handelsmerken zijn handelsmerken of geregistreerde handelsmerken van de betreffende rechthebbenden.

### Elektrische interferentie

Deze camera kan medische en luchtvaartapparatuur verstoren. Vraag in het ziekenhuis of bij de luchtvaartmaatschappij om toestemming voordat u uw fotocamera in een ziekenhuis of vliegtuig gebruikt.

### Kleurentelevisiesystemen

NTSC (National Television System Committee) is een kleurensysteem dat vooral in de Verenigde Staten, Canada en Japan wordt gebruikt. PAL (Phase Alternation by Line) is een kleurensysteem dat vooral in Europa en China wordt gebruikt.

### Exif Print (Exif ver. 2.3)

Exif Print is een recentelijk herzien bestandsformaat voor digitale camera's waarin samen met de foto informatie wordt opgeslagen over de manier waarop tijdens het afdrukken de optimale kleurenreproductie kan worden bereikt.

### BELANGRIJKE MEDEDELING: Lees eerst voordat u de software gebruikt

Direct of indirect exporteren, in zijn geheel of gedeeltelijk, van software met een licentie zonder de toestemming van de van toepassing zijnde bestuursorganen is verboden.

**MEDEDELINGEN**

*Stel het apparaat niet bloot aan regen of vocht om gevaar voor brand en een schok te voorkomen.*

*Lees eerst de "Veiligheidsopmerkingen" en zorg dat u deze begrijpt voordat u de camera gebruikt.*

**Inleveren van elektrische en elektronische apparatuur in particuliere huishoudens**

**In de Europese Unie, Noorwegen, IJsland en Liechtenstein:** Dit symbool op het product of in de handleiding en in de garantievoorwaarden en/of op de verpakking duidt aan dat dit product niet als huishoudelijk afval mag worden beschouwd. In plaats daarvan moet het apparaat bij een inzamelpunt voor recycling van elektrische en elektronische apparatuur worden ingeleverd.



Door dit product op juiste wijze te verwijderen helpt u potentiële negatieve gevolgen voor het milieu en de gezondheid van de mens voorkomen. Onjuiste verwerking van dit product kan het milieu schaden.

Dit symbool op de batterijen of accu's duidt aan dat deze batterijen niet als huishoudelijk afval mogen worden beschouwd.



Als uw apparaat eenvoudig verwijderbare batterijen of accu's bevat, dient u deze overeenkomstig de lokale regels afzonderlijk in te leveren.

De recycling van materialen helpt bij het behoud van natuurlijke bronnen. Neem contact op met uw gemeente, uw inzamelpunt voor het inleveren van huishoudelijk afval of de winkel waar u het product hebt gekocht voor meer gedetailleerde informatie over recycling van dit product.

**In landen buiten de Europese Unie, Noorwegen, IJsland en Liechtenstein:** Neem contact op met uw gemeente en vraag naar de juiste wijze waarop u dit product inclusief batterijen of accu's dient te verwijderen.

**In Japan:** Dit symbool op de batterijen duidt aan dat ze apart weggegooid moeten worden.

**Li-ion**

**Lees deze opmerkingen voordat u de camera gebruikt**

**Veiligheidsopmerkingen**

Dank u voor het vertrouwen dat u in dit product heeft gesteld. Raadpleeg uw FUJIFILM-dealer voor reparatie, inspectie en interne testen.

- Zorg ervoor dat u de lens goed gebruikt. Lees voor gebruik deze veiligheidsopmerkingen en de *Gebruikershandleiding* van de camera zorgvuldig door.
- Bewaar deze veiligheidsopmerkingen na het lezen op een veilige plaats.

**Informatie over pictogrammen**

De hieronder afgebeelde pictogrammen worden in deze gebruiksaanwijzing gebruikt om de ernst aan te geven van een letsel of schade die kan ontstaan als de betekenis van het pictogram niet in acht wordt genomen en het product ten gevolge daarvan onjuist wordt gebruikt.

 **WAARSCHUWING** Dit pictogram geeft aan dat het niet opvolgen van instructies kan leiden tot ernstig of fataal letsel.

 **ATTENTIE** Dit pictogram geeft aan dat het niet opvolgen van instructies kan leiden tot persoonlijk letsel of materiële schade.

De hieronder afgebeelde pictogrammen geven de ernst van de gevolgen aan als de instructies niet worden nageleefd.

 Driehoekige pictogrammen geven aan dat deze informatie uw aandacht behoeft ("Belangrijk").

 Cirkelvormige pictogrammen met een diagonale streep geven aan dat die handeling verboden is ("Verboden").

 Opgevlade cirkels met een uitroepteken geven aan dat er een handeling moet worden verricht ("Vereist").

 **WAARSCHUWING**

 **Niet onderdompelen in of blootstellen aan water.** Het niet in acht nemen van deze voorzorgsmaatregel kan brand of een elektrische schok tot gevolg hebben.

 **Haal het apparaat niet uit elkaar (maak de behuizing niet open).** Het niet in acht nemen van deze voorzorgsmaatregel kan brand, een elektrische schok of letsel door een defect product tot gevolg hebben.

 **WAARSCHUWING**



*Raak geen interne onderdelen aan*

**Mocht de behuizing openbreken door een val of ander ongeluk, raak de blootliggende onderdelen niet aan.** Het niet in acht nemen van deze voorzorgsmaatregel kan een elektrische schok of letsel door het aanraken van beschadigde onderdelen tot gevolg hebben. Verwijder onmiddellijk de camera-batterij en pas op voor letsel of een elektrische schok. Breng het product naar het verkooppunt voor raadpleging.



**Plaats niet op onstabiele oppervlakken.** Het product kan vallen, wat letsel tot gevolg kan hebben.



**Kijk niet in de zon door de zoekers van de lens of camera.** Het niet in acht nemen van deze waarschuwing kan permanent oogletsel tot gevolg hebben.

 **ATTENTIE**



**Gebruik of bewaar niet op plaatsen blootgesteld aan stoom of rook of die zeer vochtig of uitermate stoffig zijn.** Het niet in acht nemen van deze voorzorgsmaatregel kan brand of een elektrische schok tot gevolg hebben.



**Laat niet in direct zonlicht liggen of op plaatsen die onderhevig zijn aan zeer hoge temperaturen, zoals in een afgesloten voertuig op een zonnige dag.** Het niet in acht nemen van deze voorzorgsmaatregel kan brand tot gevolg hebben.



**Houd buiten het bereik van kleine kinderen.** In de handen van kinderen kan dit product letsel veroorzaken.



**Hanteer niet met natte handen.** Het niet in acht nemen van deze voorzorgsmaatregel kan een elektrische schok tot gevolg hebben.



**Houd de zon uit het beeld bij het fotograferen van onderwerpen met tegenlicht.** Zonlicht dat wordt scherpgesteld in de camera wanneer de zon zich in het beeld of vlakbij het beeld bevindt, kan brand of brandwonden veroorzaken.



**Wanneer het product niet in gebruik is, plaats de lensdoppen terug en bewaar niet in direct zonlicht.** Zonlicht dat wordt scherpgesteld door de lens kan brand of brandwonden tot gevolg hebben.



**Draag de camera of lens niet terwijl deze op een statief is bevestigd.** Het product kan vallen of andere voorwerpen raken, wat letsel tot gevolg kan hebben.



**Europese Unie regulerende opmerking**

Dit product voldoet aan de volgende EU Richtlijnen:

- Lage Spanning Richtlijn 2006/95/EC
- EMC Richtlijn 2004/108/EC
- R & TTE Richtlijn 1999/5/EC

Inschikkelijkheid met deze richtlijnen impliceert conformiteit met de Europese harmoniseringsstandaarden (Europese Normen) van toepassing, die worden opgesteld in de EU Conformiteitsverklaring uitgegeven door de FUJIFILM Corporation voor dit product of productfamilie.

Deze inschikkelijkheid wordt aangegeven door de volgende conformiteitsmarkering die op het zich op het product bevindt:



Deze markering is geldig voor niet-telecomproducten en EU harmoniseert Telecomproducten (vb. Bluetooth).

Bezoek [http://www.fujifilm.com/products/digital\\_cameras/x/fujifilm\\_x\\_m1/pdf/index/fujifilm\\_x\\_m1\\_cod.pdf](http://www.fujifilm.com/products/digital_cameras/x/fujifilm_x_m1/pdf/index/fujifilm_x_m1_cod.pdf) betreffende de verklaring van conformiteit.

**BELANGRIJK: Lees eerst de volgende mededelingen, alvorens de ingebouwde draadloze zender van de camera te gebruiken.**

- ① Dit product, welke een coderingsfunctie bevat dat in de Verenigde Staten is ontwikkeld, wordt gecontroleerd door de United States Export Administration Regulations en mag niet worden geëxporteerd of opnieuw worden geëxporteerd naar landen waarvoor in de Verenigde Staten een handelsembargo geldt.
- **Gebruik alleen als onderdeel van een draadloos netwerk.** FUJIFILM aanvaardt geen aansprakelijkheid voor schade als gevolg van ongeoorloofd gebruik. Gebruik niet in toepassingen die een hoge mate van betrouwbaarheid vereisen, bijvoorbeeld in medische apparatuur of andere systemen die direct of indirect invloed hebben op een mensenleven. Bij gebruik van het apparaat in een computer en andere systemen die een grotere mate van betrouwbaarheid eisen, moeten alle noodzakelijke voorzorgsmaatregelen worden genomen om de veiligheid te garanderen en een defect te voorkomen.
  - **Gebruik alleen in het land waar het apparaat werd aangeschaft.** Dit apparaat voldoet aan de voorschriften met betrekking tot draadloze netwerkapparaten in het land waar het werd aangeschaft. Neem alle lokale voorschriften in acht bij het gebruik van het apparaat. FUJIFILM aanvaardt geen aansprakelijkheid voor problemen die voortvloeien uit het gebruik in andere rechtsgebieden.

- **Draadloze gegevens (afbeeldingen) kunnen worden onderschept door derden.** De beveiliging van gegevens verzonden via draadloze netwerken kan niet worden gegarandeerd.
- **Gebruik het apparaat niet op plaatsen die onderhevig zijn aan magnetische velden, statische elektriciteit of radio-interferentie.** Gebruik de zender niet in de nabijheid van magnetrons of op andere plaatsen die onderhevig zijn aan magnetische velden, statische elektriciteit of radio-interferentie, waardoor ontvangst van draadloze signalen mogelijk wordt voorkomen. Wederzijdse interferentie kan zich voordoen als de zender in de nabijheid van andere draadloze apparaten in de 2,4 GHz band wordt gebruikt.
- **De draadloze zender werkt in de 2,4 GHz band met behulp van DSSS- en OFDM-modulatie.**

**Draadloze netwerkapparaten: Waarschuwingen**

- **Dit apparaat werkt op dezelfde frequentie als commerciële, educatieve en medische apparaten en draadloze zenders.** Het werkt tevens op dezelfde frequentie als zenders met een licentie en speciale laagspanningzenders zonder licentie die in RFID-trackingsystemen voor lopende banden en in andere vergelijkbare toepassingen worden gebruikt.
- **Om interferentie met bovenstaande apparaten te voorkomen, moeten de volgende voorzorgsmaatregelen in acht worden genomen.** Controleer of de RFID-zender niet in werking is, alvorens dit apparaat in gebruik te nemen. Merk u dat het apparaat interferentie veroorzaakt in zenders met een licentie die voor RFID-tracking worden gebruikt, kies dan onmiddellijk een nieuwe werkfrequentie voor dit apparaat, zodat bijkomende interferentie kan worden voorkomen. Indien u merkt dat dit apparaat interferentie veroorzaakt in laagspanning RFID-trackingsystemen, neem dan contact op met een FUJIFILM-vertegenwoordiger.



Deze sticker duidt aan dat dit apparaat in de 2,4 GHz band werkt met behulp van DSSS- en OFDM-modulatie en interferentie kan veroorzaken op afstanden tot maximaal 40 m.

## Over deze gebruiksaanwijzing

Lees deze gebruiksaanwijzing en de waarschuwingen in het hoofdstuk "Voor uw veiligheid" (📖 ii) aandachtig door voordat u de camera in gebruik neemt. Informatie over specifieke onderwerpen vindt u aan de hand van onderstaand overzicht.

### **Inhoudsopgave** ..... 📖 **xii**

De "Inhoudsopgave" geeft een duidelijk overzicht van de gehele gebruiksaanwijzing. De belangrijkste camerafuncties worden er in behandeld.

### **Problemen oplossen**..... 📖 **112**

Heeft u een specifiek probleem met de camera? U vindt de oplossing hier.

### **Waarschuwingvensters en -aanduidingen**..... 📖 **118**

Lees hier wat het knipperende pictogram of foutmelding in het LCD-scherm betekent.

### **Beperkingen op de camera-instellingen** ..... 📖 **128**

Zie pagina 128 voor beperkingen op de beschikbare opties in elke opnamestand.

### **Geheugenkaarten**

Foto's worden op optionele SD-, SDHC- en SDXC-geheugenkaarten (📖 16) bewaard, er wordt in deze gebruiksaanwijzing naar verwezen als "geheugenkaarten."

## Productverzorging

---

**Camerabehuizing:** Om uw camera in een goede staat te houden, is het aan te raden de camerabehuizing na elk gebruik met een zachte, schone doek schoon te maken. Gebruik geen alcohol, verfverdunner of andere vluchtige chemicaliën. Deze kunnen vervormingen of verkleuringen van het leer van de camerabehuizing tot gevolg hebben. Vloeistoffen op de camera moeten onmiddellijk worden verwijderd met een zachte, droge doek. Gebruik een blaaskwast om stof van de monitor te verwijderen, zodat krassen worden vermeden en neem het vervolgens met een zachte, droge doek af. Vlekken kunnen worden verwijderd met een FUJIFILM-lensreinigingsdoekje waarop een kleine hoeveelheid lensreinigingsvloeistof is aangebracht. Plaats de dop van de behuizing terug om binnendringen van stof in de camera te voorkomen wanneer er geen lens is bevestigd.

**Beeldsensor:** Stof op de beeldsensor kan worden verwijderd met behulp van de optie  **SENSORREINIGING** in het instellingenmenu (📖 86).

**Verwisselbare lenzen:** Gebruik een blaaskwast om stof te verwijderen en neem vervolgens met een zachte, droge doek af. Vlekken kunnen worden verwijderd met een FUJIFILM-lensreinigingsdoekje waarop een kleine hoeveelheid lensreinigingsvloeistof is aangebracht. Plaats de voorste en achterste dop terug op de camera wanneer de lens niet in gebruik is.

# Inhoudsopgave

Voor uw veiligheid .....	ii
Veiligheidsopmerkingen .....	ii
MEDEDELINGEN .....	vii
Veiligheidsopmerkingen .....	viii
Over deze gebruiksaanwijzing .....	x
Productverzorging .....	xi

## Voordat u begint

Symbolen en conventies .....	1
Meegeleverde accessoires .....	1
Delen van de camera .....	2
De hoofdinstelelschijf .....	5
De secundaire instelelschijf .....	5
Camerashermeren .....	6
Fotograferen .....	6
Afspelen .....	7
Lenzen .....	8
Delen van de lens .....	8
De doppen verwijderen .....	8
De zonnekap bevestigen .....	8
Lenzen met diafragmaringen .....	9
Lenzen met O.I.S. Schakelaars .....	9
Handmatige scherpestellenzen .....	9

## Erste stappen

De draagrier bevestigen .....	10
Een lens bevestigen .....	11
De batterij opladen .....	12
De batterij en een geheugenkaart plaatsen .....	13
Compatibele geheugenkaarten .....	16
De camera in- en uitschakelen .....	17
Basisinstellingen .....	18
De DISP/BACK-knop .....	19
Fotograferen .....	19
Afspelen .....	20

## Algemene fotografie en afspelen

Foto's maken .....	21
Foto's bekijken .....	23
Foto's in volledig scherm bekijken .....	23
Afspeelzoom .....	24
Multiframeweergave .....	25
Foto's wissel .....	26
De flitser gebruiken .....	27
Macrostand (close-ups) .....	29

## Algemene films opnemen en afspelen

High-Definition (HD)-films opnemen .....	30
Films bekijken .....	31

## De Q (snelmenu)-knop

**Meer over fotografie en afspelen**

Opnamestand .....	33
<i>SR</i> * GEAVANCRD SR AUTO .....	34
📷 AUTO .....	34
<b>Adv.</b> GEAVANCEERD .....	35
🔊 GEAVANC. FILTER .....	36
📄 MULTI-BELICHTING .....	37
<b>SP</b> ONDERWERPPROGRAMMA / 🏠 / 📄 / 📷 .....	38
Programma AE (P) .....	40
Sluiter AE (S) .....	41
Diafragma AE (A) .....	42
Handmatige belichting (M) .....	43
Aangepaste modus (C) .....	44
Witbalans .....	45
Gevoeligheid .....	47
AUTOMATISCH .....	48
Scherpstelstand .....	49
📷 <b>HANDMATIG</b> .....	50
Scherpstelframe selecteren .....	52
Belichting-/scherpstelvergrendeling .....	53

Belichtingscompensatie .....	55
Lichtmeting .....	56
De zelfontspanner gebruiken .....	57
Continu fotograferen (seriestand) .....	59
Bracketing .....	60
Filmsimulatie .....	61
Foto's opnemen in RAW-formaat .....	62
JPEG-kopieën van RAW-foto's maken .....	63
De Fn-knop .....	64
Een vattingsadapter gebruiken .....	65
Instellingen voor vattingsadapter .....	65
Een brandpuntsafstand kiezen .....	65
Vervormingscorrectie .....	65
Kleurcorrectie .....	66
Randbelichtingscorrectie .....	66
Foto zoeken .....	67
Fotoboekhulp .....	68
Een fotoboek maken .....	68
Fotoboeken bekijken .....	69
Fotoboeken bewerken of verwijderen .....	69

## Menu's

<b>De menu's gebruiken: Opnamestand</b> .....	70
Opties opnamemenu (foto's) .....	70
ONDERWERPPROGRAMMA.....	70
Adv. MODUS.....	70
ISO .....	70
BEELDGROOTTE.....	70
BEELDKWALITEIT .....	71
DYNAMISCH BEREIK .....	71
FILMSIMULATIE.....	71
FILMSIMULATIE BKT.....	71
ZELFONTSPANNER.....	71
Color KLEUR.....	71
SCHERPTE .....	71
HIGHLIGHT TINT.....	71
SCHADUWTINT.....	72
NR RUISONDERDRUKING.....	72
L BEL. RO.....	72
AANGEP. INSTELLEN .....	72
Fn FUNCTIE-INS. (Fn).....	72
DISP. INST. OP MAAT .....	72
COMP.RICHTL. ....	73
ADAPT. INSTEL.....	73
OPNAME ZONDER LENS .....	73
IS MODE .....	73
LICHTMEETSYSTEEM .....	74
GEZICHTSDETECTIE.....	74

SCHERPSTELMODUS .....	74
HF ASSISTENTIE.....	74
AF-HULPLICHT.....	75
KNOP AE/AF-VERGR. ....	75
FILM SET-UP.....	75
FLITSERFUNCTIE .....	76
FLITS COMPENSATIE.....	76
VERWIJDER R. OGEN.....	76
BEWAAR ORIGINEEL .....	76

## De menu's gebruiken: Afspeelstand

Opties in het afspeelmenu.....	77
WISSEN .....	77
BEELDUITSNEDE .....	77
NIEUW FORMAAT .....	78
BEVEILIGEN .....	78
FOTO DRAAIEN.....	78
VERWIJDER R. OGEN.....	79
DIAVOORSTELLING .....	79
FOTOBOEK HULP .....	80
MARK. VOOR OPL.....	80
EEN FOTO ZOEKEN.....	80
OPDRACHT (DPOF).....	81
BEELDVERHOUDING.....	81
DRAADLS VERSTUREN .....	81
PC AUTO. OPSLAAN.....	81
RAW-CONVERSIE.....	81

<b>Het instellingenmenu</b> .....	82
Het instellingenmenu gebruiken .....	82
Opties van het instellingenmenu.....	83
DATUM/TIJD .....	83
TIJDVERSCHIL.....	83
言語/LANG. ....	83
RESET.....	83
STILLE STAND .....	83
GELUID SET-UP .....	84
SCHERM SET-UP .....	84
SCHERPSTELRING .....	85
STROOMBEHEER.....	85
NUMMERING .....	85
DATUMSTEMPEL.....	86
SENSORREINIGING .....	86
EENHEDEN AF-SCHAAL.....	86
AANGEP. RESETTEN.....	86
GEOTAGGING SET-UP.....	87
DRAADLOOS INSTEL .....	87
PC AUTO. OPSLAAN.....	87
FORMATTEREN .....	87
<b>Fabrieksinstellingen</b> .....	88

## Aansluitingen

<b>Foto's uploaden</b> .....	90
<b>Locatiegegevens</b> .....	92
Locatiegegevens downloaden .....	92
Locatiegegevens met foto's opnemen.....	93
Locatiegegevens bekijken.....	93
<b>Foto's op een computer opslaan</b> .....	94
<b>Foto's op een computer bekijken</b> .....	95
Windows: MyFinePix Studio installeren .....	95
Macintosh: RAW FILE CONVERTER installeren .....	97
Macintosh: Foto's importeren .....	97
De camera aansluiten .....	98
<b>Foto's afdrukken via USB</b> .....	100
De camera aansluiten .....	100
Geselecteerde foto's afdrukken .....	100
De DPOF-printopdracht afdrukken .....	101
Een DPOF-printopdracht aanmaken.....	102
MET DATUM  / ZONDER DATUM .....	103
ALLES RESETTEN .....	104
<b>Foto's op een tv bekijken</b> .....	105

<b>Technische informatie</b>		<b>Probleemoplossing</b>	
Optionele accessoires.....	106	Problemen en oplossingen.....	112
Accessoires van FUJIFILM .....	106	Waarschuwingsvensters en -aanduidingen.....	118
De camera op andere apparaten aansluiten .....	109	<b>Appendix</b>	
Onderhoud van de camera .....	110	Capaciteit geheugenkaart .....	121
Opslag en gebruik .....	110	De instelschijven.....	122
Op reis .....	110	Technische gegevens.....	123
De beeldsensor reinigen .....	111	Beperkingen met betrekking tot de camera-instellingen .....	128



# Voordat u begint

## Symbolen en conventies

In deze gebruiksaanwijzing worden de volgende symbolen gebruikt:

- ⓘ Deze informatie moet worden gelezen voordat u de camera in gebruik neemt zodat u de camera correct bedient.
- 📖 Aanvullende informatie die tijdens het gebruik van de camera van pas kan komen.
- 📄 Pagina's elders in deze gebruiksaanwijzing waarop andere relevante informatie staat.

Menu's en andere teksten die in de schermen van de camera verschijnen worden **vetgedrukt** weergegeven. In de illustraties in deze gebruiksaanwijzing worden schermen van de camera ten behoeve van de duidelijkheid soms enigszins vereenvoudigd afgebeeld.

## Meegeleverde accessoires

De volgende accessoires worden bij de camera meegeleverd:



NP-W126 oplaadbare batterij

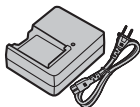

BC-W126-batterijlader

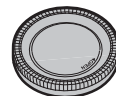

Behuizingdop



CD-ROM

- Gebruiksaanwijzing (*deze handleiding*)
- Schouderriem

- 🔍 Heeft u een lenskit gekocht, controleer dan of de lens is meegeleverd.

## Delen van de camera

Voor meer informatie, zie de pagina rechts van elk item vermeld.

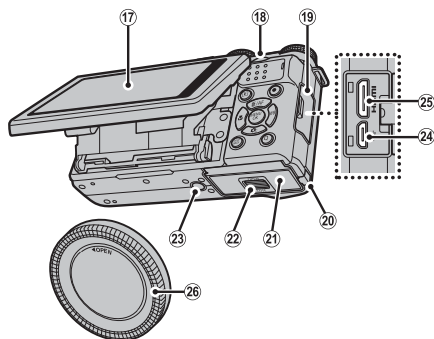
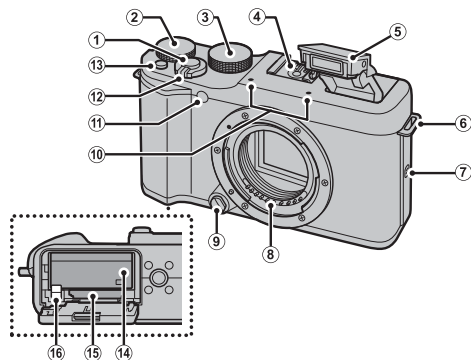

① Ontspanknop .....	22	⑪ AF-hulpverlichting .....	75	⑱ Secundaire instelschijf .....	5, 122
② Hoofdinstelelschijf .....	5, 122	⑫ Zelfontspannerlampje .....	57	⑲ Aansluitendeksel .....	98, 100, 105
③ Standknop .....	33	⑬ ON/OFF-schakelaar .....	17	⑳ Afdekkapje kabelaansluiting voor DC-koppelstuk	
④ Accessoireschoen .....	27, 109	⑭ Fn (functie)-knop .....	64	㉑ Afdekkapje batterijencompartiment .....	13
⑤ Flitser .....	27	⑮ Weergaveknop opties Fn-knop (houd ingedrukt)*		㉒ Ontgrendeling afdekkapje batterijencompartiment .....	13
⑥ Bevestigingsoog draagriem .....	10	⑯ Wi-Fi-knop (afspeelstand) .....	90	㉓ Statiefbevestiging	
⑦ Luidspreker .....	31	⑰ Batterijencompartiment .....	13	㉔ Micro-USB/ .....	98, 100
⑧ Lenssignaalcontacten		⑰ Geheugenkaartsleuf .....	14	aanluiting extern ontspannen .....	41, 43
⑨ Lensontgrendelingsknop .....	11	⑱ Batterijvergrendeling .....	13	㉕ HDMI-mini-aansluiting .....	105
⑩ Microfoon .....	30	⑲ LCD-scherm (zie hieronder)		㉖ Bodydop .....	11

\* Houd ingedrukt voor toegang tot het menu **Fn Fn TOETSINSTELLING**.

### Het LCD-scherm

Het LCD-scherm kan worden gekanteld zodat het zichtbaar is bij het kadreren van foto's. Bij het kantelen van de monitor moet u goed opletten dat uw vingers en andere voorwerpen niet gekneld raken tussen de monitor en de camerabody. Raak de bedrading achter het scherm niet aan; het niet in acht nemen van deze voorzorgsmaatregel kan een defect aan de camera veroorzaken.

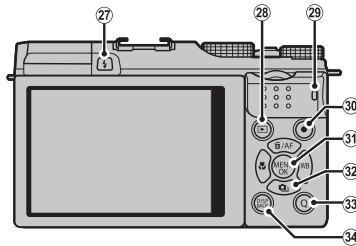

27	⚡ (flitser pop-up)-knop.....	27
28	▶ (afspeel)-knop .....	20
29	Indicatorlamp (zie hieronder)	
30	• (filmopname)-knop .....	30
31	<b>MENU/OK</b> -knop .....	5
	⚙ (bedieningsvergrendeling)-knop (houd ingedrukt) .....	4
32	Selectieknop .....	5
33	<b>Q</b> (snelmenu)-knop .....	32
	Monitorzonlichtfunctieknop (houd ingedrukt) ...	4
	RAW-conversieknop (afspeelstand) .....	63
34	<b>DISP</b> (display)/ <b>BACK</b> -knop .....	19
	⚡ (stille stand)-knop (houd ingedrukt) .....	4

## De indicatorlamp

De indicatorlamp geeft de status van de camera als volgt weer:

Indicatorlamp	Status van de camera
Brandt groen	De scherpstelling is vergrendeld.
Knippert groen	Waarschuwing voor bewegingsonscherpte, scherpstelling of belichting. De foto kan worden gemaakt.
Knippert groen en oranje	Foto's maken. Er kunnen extra foto's worden gemaakt.
Brandt oranje	Foto's maken. Er kunnen momenteel geen extra foto's worden gemaakt.
Knippert oranje	Flitser is aan het opladen; de flitser zal niet afgaan als er een foto wordt genomen.
Knippert rood	Lens- of geheugenfout.

⚡ Waarschuwingen kunnen tevens op het scherm verschijnen (🗨 118).

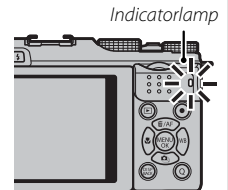

### **Stille stand**

In situaties waar camerageluiden of -lichten ongewenst zijn, druk op de knop **DISP/BACK** totdat het icoontje  wordt weergegeven (ca. een seconde). De luidspreker van de camera, flitser en AF-hulplicht/zelfontspannerlampje schakelen uit en de flitser- en volume-instellingen kunnen niet worden aangepast (let op dat stille stand niet kan worden in- of uitgeschakeld wanneer er een video wordt afgespeeld). Druk nogmaals op de **DISP/BACK**-knop om normale bediening te hervatten.

### **Bedieningsvergrendeling**

Om onopzettelijke bediening van de selectieknop en de **Q**- en -knoppen te voorkomen tijdens het fotograferen, drukt u op **MENU/OK** totdat  wordt weergegeven. De bedieningsknoppen kunnen worden ontgrendeld door op **MENU/OK** te drukken tot  niet langer wordt weergegeven.

### **Fel omgevingslicht**

Weerkaatsingen en glans veroorzaakt door fel omgevingslicht kunnen ervoor zorgen dat het scherm in de monitor, met name wanneer de camera buitenshuis wordt gebruikt, moeilijk te zien is. Dit kan worden verholpen door de **Q**-knop ingedrukt te houden om zo de buitenstand in te schakelen. De buitenstand kan eveneens worden ingeschakeld met behulp van de optie  **SCHERM SET-UP > MONITOR ZONLICHT-FUNCTIE** in het instellingenmenu (📖 84).

## De selectieknop

### Verplaats cursor omhoog (▲)

**AF** (autofocus)-knop (☞ 52)/  
 (verwijderen)-knop (☞ 26)

**MENU/OK**-knop  
 (☞ 70, 77, 82)

### Verplaats cursor naar links (◀)

(macro)-knop  
 (☞ 29)

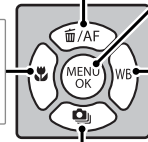

**Verplaats cursor naar rechts (▶)**  
**WB** (witbalans)-knop  
 (☞ 45)

### Verplaats cursor omlaag (▼)

(serieopname)-knop (☞ 59, 60)

## De hoofdinstelschijf

Draai aan de hoofdinstelschijf om de belichting of sluitertijd in te stellen (☞ 43, 55), selecteer opties in het snelmenuscherm (☞ 32) of bekijk andere foto's in de afspeelstand (☞ 23).



## De secundaire instelschijf

Draai aan de secundaire instelschijf om de gewenste combinatie van sluitertijd en diafragma te kiezen (programmaverschuiving; ☞ 40), stel diafragma of sluitertijd in (☞ 41, 42, 43), selecteer opties in het snelmenuscherm (☞ 32) of zoom in of uit in volledig scherm of miniatuurweergave (☞ 24).



Druk op het midden van de secundaire instelschijf om in te zoomen op het scherpstelgebied dat is geselecteerd voor handmatige scherpstelling (☞ 51) of zoom in op het scherpstelpunt (☞ 24). Houd het midden van de secundaire instelschijf ingedrukt in handmatige scherpstelstand en kies hoe scherpstelling wordt weergegeven (☞ 50).

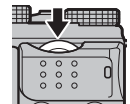

## Cameraschermen

De volgende indicatortypes kunnen worden weergegeven tijdens fotograferen en afspelen. In de volgende beschrijving worden alle beschikbare indicators ter illustratie getoond; de indicators die daadwerkelijk worden getoond variëren afhankelijk van de camera-instellingen.

### ■ Fotograferen

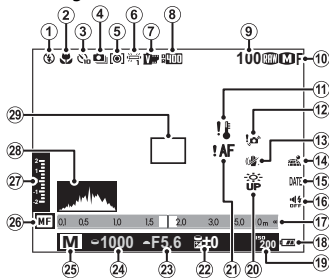

① Flitsstand .....	27	⑩ Indicator stille stand .....	4, 83
② Macrostand (close-up) .....	29	⑪ Afstandsindicator .....	50
③ Zelfontspannerindicator .....	57	⑫ Batterijniveau .....	17
④ Continustand .....	59	⑬ Gevoeligheid .....	47
⑤ Lichtmeting .....	56	⑭ Monitorzonlichtfunctie .....	4
⑥ Witbalans .....	45	⑮ Scherpstelwaarschuwing .....	3, 114, 118
⑦ Filmsimulatie .....	61	⑯ Belichtingscompensatie .....	55
⑧ Dynamisch bereik .....	71	⑰ Diafragma .....	40, 42, 43
⑨ Aantal beschikbare beelden .....	121	⑱ Sluittijd .....	40, 41, 43
⑩ Beeldkwaliteit en -formaat .....	70, 71	⑲ Opnamestand .....	33
⑪ Temperatuurwaarschuwing .....	120	⑳ Handmatige scherpstelindicator .....	50
⑫ Waarschuwing onscherpte .....	3, 114, 118	㉑ Belichtingscompensatie/ belichtingsindicator .....	43, 55
⑬ IS-stand .....	73	㉒ Histogram .....	20
⑭ Downloadstatus locatiegegevens .....	92	㉓ Scherpstelframe .....	22, 53
⑮ Datumstempel .....	86		

## ■ Afspelen

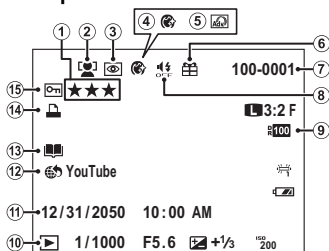

① Foto's waarden.....	23	⑨ Dynamisch bereik.....	71
② Intelligente gezichtsdetectie-indicator .....	74	⑩ Indicator afspeelstand.....	23
③ Indicator rode-ogenverwijdering.....	79	⑪ Datum en tijd.....	18
④ Gezicht verzachten .....	39	⑫ Markeren voor upload naar .....	80
⑤ Geavanceerd filter .....	36	⑬ Indicator fotoboekhulp .....	68
⑥ Geschenkfotografie.....	23	⑭ DPOF-printindicator .....	102
⑦ Framenummer .....	85	⑮ Beveiligde afbeelding .....	78
⑧ Indicator stille stand .....	4, 83		

## Lenzen

De camera kan worden gebruikt met lenzen voor het FUJIFILM X-bevestigingspunt en de andere accessoires die staan vermeld vanaf pagina 106.

### De delen van de lens

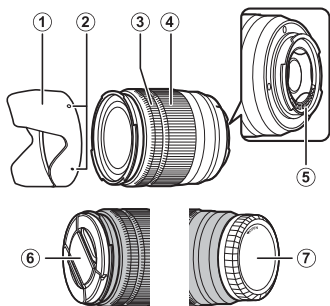

- ① Zonnekap
- ② Bevestigingsmarkeringen
- ③ Scherpstelring
- ④ Zoomring
- ⑤ Lenssignaalcontacten
- ⑥ Voorste lensdop
- ⑦ Achterste lensdop

### De doppen verwijderen

Verwijder de doppen zoals afgebeeld.

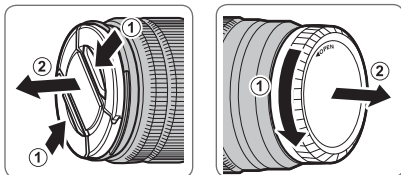

### De zonnekap bevestigen

Wanneer bevestigd, verminderen zonnekappen schittering en beschermen ze het voorste lenselement.

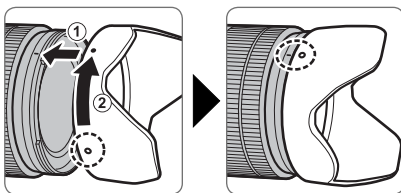



## Lenzen met diafragmaringen

Bij instellingen die anders zijn dan **A** kunt u diafragma aanpassen door aan de lensdiafragmaring te draaien (belichtingsstanden **A** en **M**).

Diafragmaring

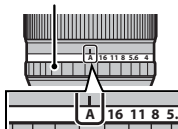

### Diafragmastandenschakelaar

Als de lens over een diafragmastandenschakelaar beschikt, kan diafragma handmatig worden aangepast door de schakelaar naar **S** te schuiven en aan de diafragmaring te draaien.

Diafragmaring

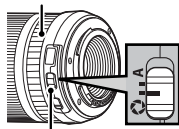

Diafragmastandenschakelaar

- ① Wanneer de diafragmaring op **A** is ingesteld, gebruikt u de secundaire instelschijf om diafragma aan te passen.
- ❖ Voor informatie over de functies van de hoofd- en secundaire instelschijf, zie pagina 122.

## Lenzen met O.I.S. Schakelaars

Schuif de schakelaar naar **ON** om beeldstabilisatie te activeren.

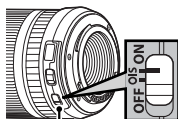

O.I.S.-schakelaar

## Handmatige scherpstellenzen

Schuif de scherpstelling naar voren voor autofocus.

Schuif voor handmatige scherpstelling de scherpstelling naar achteren en draai eraan terwijl u de resultaten in het camerascherm controleert. De scherpstelafstand- en scherptediepte-indicatoren kunnen worden gebruikt ter ondersteuning van het handmatig scherpstellen. Handmatige scherpstelling is mogelijk niet beschikbaar in alle opnamestanden.



Voordat u begint

### De scherptediepte-indicator

De scherptediepte-indicator toont de geschatte scherptediepte (de afstand voor en achter het scherpstelpunt dat lijkt te worden scherpgesteld).

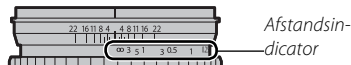

- ① De camera geeft de scherpstelafstand niet weer wanneer de lens in de handmatige scherpstelstand staat.

## Eerste stappen

### De draagriem bevestigen

Bevestig de draagriem aan de twee bevestigings oogjes zoals hieronder aangeduid.

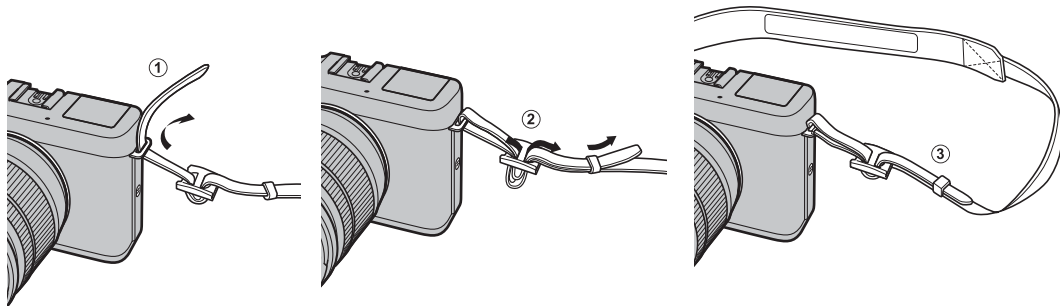

ⓘ Zorg dat de draagriem goed vastzit om vallen van de camera te voorkomen.

## Een lens bevestigen

Bevestig lenzen zoals hieronder beschreven.

- ⓘ Zorg is vereist om te voorkomen dat stof de camera binnendringt tijdens het bevestigen en verwijderen van lenzen.

### 1 Verwijder de bodydop en achterste dop.

Verwijder de bodydop van de camera en de achterste dop van de lens.

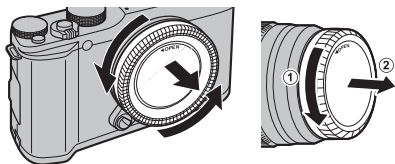

- ⓘ Raak de interne delen van de camera niet aan.

### 2 Bevestig de lens.

Plaats de lens op het bevestigingspunt, houd de markering op de lens en de camera op één lijn en draai vervolgens aan de lens totdat het op zijn plaats klikt.

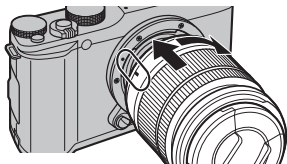

- ⓘ Druk niet op de ontspanknop van de lens tijdens het bevestigen van de lens.

### ● Lenzen verwijderen

Schakel, om de lens te verwijderen, de camera uit en druk vervolgens op de ontspanknop van de lens en draai aan de lens zoals aangeduid.

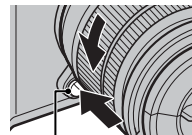

Ontspanknop lens

- ⓘ Om te voorkomen dat stof zich ophoopt op de lens of in de camera, plaats de lensdop en bodydop van de camera terug wanneer de lens niet is bevestigd.

### ● Lenzen en andere optionele accessoires

De camera kan worden gebruikt met lenzen voor het FUJIFILM X-bevestigingspunt en de andere accessoires die staan vermeld vanaf pagina 106.

## De batterij opladen

De batterij is bij verscheping uit de fabriek niet opgeladen. Laad voor gebruik de batterij op met de meegeleverde batterijlader.

### 1 Plaats de batterij in de lader.

Plaats de batterij in de meegeleverde batterijlader, zoals aangeduid.

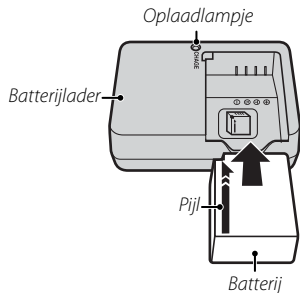

De camera gebruikt een NP-W126 oplaadbare batterij.

- ◆ Het meegeleverde netsnoer is uitsluitend bedoeld voor gebruik met de meegeleverde batterijlader. Gebruik de meegeleverde lader niet met andere kabels en het meegeleverde netsnoer niet met andere apparaten.

### 2 Sluit de lader aan op een stopcontact.

Steek de stekker van de lader in een stopcontact binnenshuis. De laadindicator licht op.

#### De laadindicator

De laadindicator geeft de laadtoestand van de batterij als volgt weer:

Laadindicator	Batterijstatus	Handeling
Uit	Geen batterij geplaatst.	Plaats de batterij.
	Batterij volledig opgeladen.	Verwijder de batterij.
Aan	De batterij wordt opgeladen.	—
Knippert	Batterij defect.	Trek de stekker uit het stopcontact en verwijder de batterij.

### 3 Laad de batterij op.

Verwijder de batterij zodra het opladen is voltooid. Raadpleeg de technische gegevens (📖 126) voor laadtijden (bedenk dat de laadtijden bij lage temperaturen toenemen).

- ① Trek de stekker van de lader uit het stopcontact wanneer deze niet wordt gebruikt.

## De batterij en een geheugenkaart plaatsen

De camera heeft geen intern geheugen; in plaats daarvan worden foto's op optionele SD-, SDHC- en SDXC-geheugenkaarten opgeslagen (apart verkrijgbaar). Plaats, na het opladen van de batterij, de batterij en geheugenkaarten zoals hieronder beschreven.

### 1 Open het afdekkapje van het batterijencompartiment.

Verschuif de vergrendeling van het batterijencompartiment zoals aangeduid en open het afdekkapje van het batterijencompartiment.

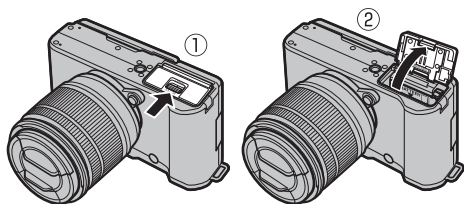

- ① Open het afdekkapje van het batterijencompartiment nooit wanneer de camera is ingeschakeld. Het niet in acht nemen van deze voorzorgsmaatregel kan beschadiging van fotobestanden of geheugenkaarten tot gevolg hebben.
- ② Gebruik niet te veel kracht wanneer u het afdekkapje van het batterijencompartiment opent of sluit.

### 2 Plaats de batterij.

Houd met behulp van de batterij de batterijvergrendeling naar één zijde ingedrukt en plaats vervolgens de contactpunten van de batterij in de richting die wordt aangeduid door de pijl. Controleer of de batterij stevig vastzit.

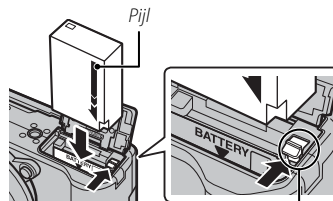

Batterijvergrendeling

- ① Plaats de batterij in de juiste richting. **Oefen geen kracht uit en probeer niet de batterij ondersteboven of achterstevoren in het compartiment te plaatsen.** In de juiste stand is de batterij gemakkelijk in te schuiven.

### 3 Plaats de geheugenkaart.

Houd de geheugenkaart in de richting zoals rechts aangeduid en schuif deze in het apparaat totdat deze aan de achterkant van de sleuf vastklikt.

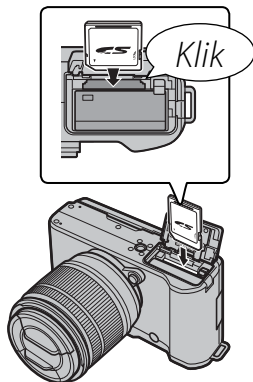

- ① Zorg ervoor dat de kaart in de juiste richting is geplaatst; steek de kaart er niet onder een hoek in en oefen geen kracht uit.
- ① SD-/SDHC-/SDXC-geheugenkaarten kunnen worden vergrendeld, zodat de kaart niet geformatteerd kan worden en er geen foto's opgeslagen of gewist kunnen worden. Schakel de schrijfbeveiligingsschakelaar naar de ontgrendelde stand voordat u de geheugenkaart in de camera plaatst.

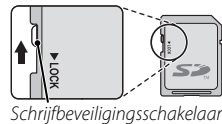

### 4 Sluit het afdekkapje van het batterijencompartiment.

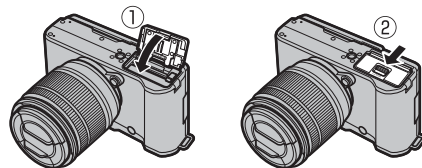

### De batterij en de geheugenkaart verwijderen

Voordat u de batterij of de geheugenkaart verwijdert, **moet de camera worden uitgeschakeld**, waarna het afdekcapje van het batterijencompartiment kan worden geopend.

Druk de batterijvergrendeling opzij om de batterij vrij te geven en laat de batterij uit de camera glijden.



Batterijvergrendeling

De geheugenkaart kan worden verwijderd door de kaart omlaag te drukken en langzaam omhoog te laten komen. De geheugenkaart kan nu met de hand worden verwijderd. Bij het verwijderen van een geheugenkaart kan de kaart te snel worden uitgeworpen. Gebruik uw vinger om deze tegen te houden en laat de kaart zachtjes los.



### ⓘ Batterijen

- Maak de polen van de batterij schoon met een schone, droge doek. Doet u dit niet, dan kan de batterij mogelijk niet worden opgeladen.
- Plak geen etiketten of andere voorwerpen op de batterij. Het niet in acht nemen van deze voorzorgsmaatregel kan het verwijderen van de batterij uit de camera onmogelijk maken.
- Voorkom dat de batterijpolen worden kortgesloten. Anders kan de batterij oververhit raken.
- Lees de voorzorgsmaatregelen in "De batterij en voeding" (iv).
- Gebruik alleen een voor de batterij voorgeschreven batterijlader. Anders kan de batterij en/of de batterijlader defect raken.
- Probeer niet de etiketten van de batterij te halen of de behuizing te openen.
- De batterij verliest geleidelijk haar lading, zelfs wanneer de batterij niet wordt gebruikt. Laad de batterij een of twee dagen vóór gebruik op.

## ■ Compatibele geheugenkaarten

FUJIFILM en SanDisk SD-, SDHC- en SDXC-geheugenkaarten zijn goedgekeurd voor gebruik in deze camera. Een volledige lijst met goedgekeurde geheugenkaarten is beschikbaar op [http://www.fujifilm.com/support/digital\\_cameras/compatibility/](http://www.fujifilm.com/support/digital_cameras/compatibility/). Met andere geheugenkaarten kan de werking niet worden gegarandeerd. De camera kan niet worden gebruikt met **xD-Picture Cards** of **MultiMediaCard** (MMC)-apparaten.



### ① Geheugenkaarten

- *Voorkom dat de camera wordt uitgeschakeld of dat de geheugenkaart wordt verwijderd terwijl de camera bezig is met het formatteren van de geheugenkaart of met het wegschrijven of wissen van gegevens.* Het niet in acht nemen van deze voorzorgsmaatregel kan de kaart beschadigen.
- Nieuwe geheugenkaarten moeten vóór het eerste gebruik worden geformatteerd en alle geheugenkaarten die in een computer of ander apparaat zijn gebruikt, moeten ook weer worden geformatteerd. Zie pagina 87 voor meer informatie over het formatteren van geheugenkaarten.
- Geheugenkaarten zijn klein en kunnen worden ingeslikt; houd ze buiten het bereik van kinderen. Roep onmiddellijk medische hulp in wanneer een kind een geheugenkaart heeft ingeslikt.
- miniSD- of microSD-adapters die groter of kleiner zijn dan de standaardafmetingen van een SD-/SDHC-/SDXC-kaart, worden mogelijk niet normaal uitgeworpen. Breng de camera naar een erkend service center als dit gebeurt. Probeer de kaart niet met geweld uit de camera te halen.
- Kleef geen etiketten op geheugenkaarten. Etiketjes die losraken kunnen defecten veroorzaken.
- Bij sommige soorten SD-/SDHC-/SDXC-geheugenkaarten kunnen filmopnamen onderbrekingen vertonen. Gebruik een **CLASS10**-kaart of hoger bij het opnemen van HD-films.
- Door het formatteren van een geheugenkaart of het interne geheugen wordt een map aangemaakt waarin de foto's worden opgeslagen. U mag deze map niet verwijderen of hernoemen. Ook mag u de fotobestanden in deze map niet bewerken, wissen of hernoemen met een computer of ander apparaat. Gebruik altijd de camera om foto's te verwijderen; kopieer bestanden naar een computer alvorens de bestanden te bewerken of hernoemen en bewerk of hernoem de kopieën, niet de originele bestanden. Het hernoemen van bestanden op de camera kan problemen veroorzaken tijdens het afspelen.



## De camera in- en uitschakelen



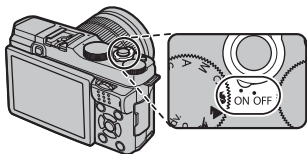

Draai de **ON/OFF**-schakelaar naar **ON** om de camera in te schakelen. Selecteer **OFF** om de camera uit te schakelen.

- ❖ Druk op de -knop om het afspelen te starten. Druk de ontspanknop half in om terug te keren naar de opnamestand.
  - ❖ De camera schakelt automatisch uit als er gedurende de geselecteerde tijdsduur geen handelingen worden uitgevoerd voor  **STROOMBEHEER > UITSCHAKELLEN** (85). Druk de ontspanknop half in of draai de **ON/OFF**-schakelaar naar **OFF** en vervolgens weer naar **ON** om de camera opnieuw aan te zetten nadat deze automatisch werd uitgeschakeld.
  - ❖ Voor informatie over opstartopties, zie pagina 85.
- ⓘ Vingerafdrukken en andere vlekken op de lens kunnen van invloed zijn op de kwaliteit van de foto's en het beeld door de lens in het camerascherm. Houd de lens schoon.



### Batterijniveau

Controleer het batterijniveau nadat u de camera inschakelt.

Indicator	Beschrijving
 (wit)	Batterij gedeeltelijk ontladen.
 (wit)	Batterij voor meer dan de helft ontladen.
 (rood)	Batterij bijna leeg. Zo snel mogelijk opladen.
 (knippert rood)	Batterij is leeg. Schakel de camera uit en laad de batterijen op.

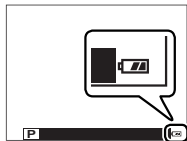

# Basisinstellingen

Wanneer de camera voor het eerst wordt ingeschakeld, verschijnt er een taalkeuzevenster. Stel de camera in volgens onderstaande aanwijzingen (u kunt op elk gewenst moment de klok opnieuw instellen of een andere taal kiezen met de opties **DATUM/TIJD** of **言語/LANG.** van het instellingenmenu; zie pagina 83 voor informatie over het oproepen van het instellingenmenu).

## 1 Kies een taal.



Markeer een taal en druk op **MENU/OK**.

- ◆ Druk op **DISP/BACK** om de huidige stap over te slaan. De stappen die u nu overslaat worden nogmaals getoond wanneer u de camera opnieuw inschakelt.



## 2 Stel datum en tijd in.



Druk op de selectieknop links of rechts om jaar, maand, dag, uur of minuten te markeren en druk op omhoog of omlaag om te wijzigen. Om de volgorde te veranderen waarin jaar, maand en datum worden weergegeven, markeer de datumnotatie en druk op de selectieknop omhoog of omlaag. Druk op **MENU/OK** om naar de opnamestand af te sluiten wanneer de instellingen zijn voltooid.



- ◆ Als er gedurende langere tijd geen batterij in de camera zit, wordt de cameraklok teruggezet en wordt het taalkeuzevenster weergegeven wanneer de camera wordt ingeschakeld.

## De DISP/BACK-knop

Druk op **DISP/BACK** om als volgt door de weergavestanden te bladeren:

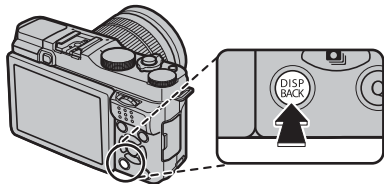

### ■ Fotograferen

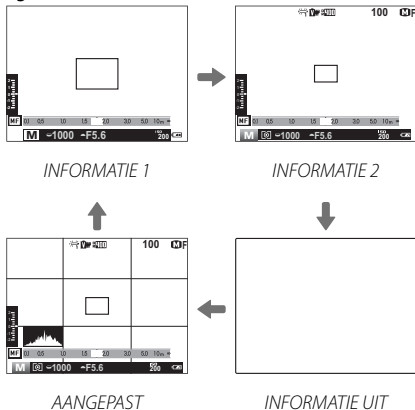

- ◆ **INFORMATIE 2** is alleen beschikbaar als een andere optie dan **[F2] VOLGEN** is geselecteerd voor **[F2] SCHERPESTELMODUS** in standen **P, S, A** en **M**.

### ● Aangepaste weergave

Kies weer te geven items met behulp van de optie

**[F2] DISP. INST. OP MAAT** in het opnamemenu (72):

Rasterweergave	Flitsstand
Scherpstelafstand (autofocus)	Witbalans
Scherpstelafstand (handmatige scherpstelling)	Filmsimulatie
Histogram	Dynamisch bereik
Belichting (sluittijd, diafragma en gevoeligheid)	Aantal resterende opnamen/media
Belichtingscompensatie/belichtingsindicator	Beeldkwaliteit en -formaat
Lichtmeting	Batterijniveau

- ◆ Om de geselecteerde items te bekijken, drukt u op **DISP/BACK** om door de weergavestanden te bladeren tot de indicators voor **AANGEPAST** worden weergegeven.
- ◆ Raadpleeg pagina 6–7 voor de locaties van deze items in de schermen.

## ■ Afspelen

Weergegeven indicators

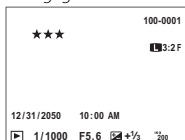

Verborgen indicators



Favorieten



Foto-informatie

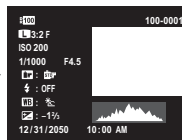

## Histogrammen

Histogrammen tonen de verdeling van de tinten in het beeld. Helderheid wordt door de horizontale as getoond, het aantal pixels door de verticale as.

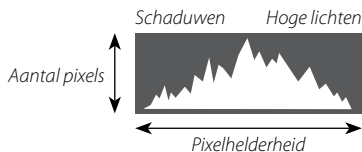

**Optimale belichting:** De verdeling van pixels loopt als een gelijkmatige curve door het volledige kleurtoonbereik.



**Overbelicht:** Pixels bevinden zich aan de rechterzijde van het diagram.



**Onderbelicht:** Pixels bevinden zich aan de linkerzijde van het diagram.



## Gedetailleerde informatie

- ① Dynamisch bereik
- ② Beeldformaat en -kwaliteit
- ③ Gevoeligheid
- ④ Sluittijd/diafragma
- ⑤ Filmsimulatie
- ⑥ Flitsstand
- ⑦ Witbalans
- ⑧ Belichtingscompensatie
- ⑨ Framenummer
- ⑩ Foto (overbelichte gebieden knippen aan of uit)
- ⑪ Histogram

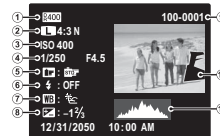

# Algemene fotografie en afspelen

## Foto's maken

Deze paragraaf geeft uitleg over basisfotografie.

### 1 Selecteer **SR+**-stand.

Draai de standknop naar **SR+** (GEAVANCRD SR AUTO). De volgende informatie wordt weergegeven in het LCD-scherm.

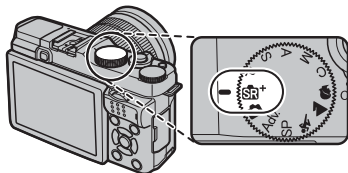

### Scène-pictogram

De camera selecteert automatisch de juiste scène.



### Het **SR+**-pictogram

In de **SR+**-stand past de camera continu de scherpstelling aan en zoekt naar gezichten waardoor de gebruiksduur van de batterij wordt verkort; bovendien kan het geluid van het scherpstellen van de camera hoorbaar zijn. **SR+** wordt in het LCD-scherm weergegeven.

- De **Q**-knop kan worden gebruikt om camera-instellingen te bekijken en aan te passen (32).

## 2 Houd de camera gereed.

Houd met beide handen de camera stevig vast en laat uw ellebogen tegen uw zij rusten. Trillende of onvaste handen kunnen uw foto's onscherp maken.



Houd uw vingers en andere voorwerpen uit de buurt van de lens, flitser, en AF-hulpverlichting om onscherpe of te donkere (onderbelichte) foto's te voorkomen.



## 3 Kadreer de foto.

Gebruik de zoomring om de foto in het scherm te kaderen.

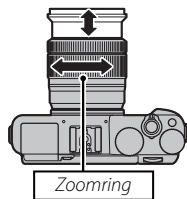

## 4 Stel scherp.

Kadreeer de foto met uw onderwerp in het midden van de scherm en druk de ontspanknop half in om scherp te stellen.



- Als het onderwerp slecht belicht is, gaat de AF-hulpverlichting mogelijk branden (☞ 75).

**Als de camera kan scherpstellen**, klinken er twee pieptonen en licht het scherpstelgebied groen op. De scherpstelling en belichting blijven vergrendeld zolang de ontspanknop half is ingedrukt.

**Als de camera niet kan scherpstellen**, wordt het scherpstelframe rood en wordt **!AF** weergegeven. Als het onderwerp zich dicht bij de camera bevindt (de werkelijke afstand verschilt per lens; zie de lenshandleiding voor meer informatie), selecteer macrostand en probeer opnieuw (☞ 29).

## 5 Maak de foto.

Druk de ontspanknop rustig en volledig in om de foto te maken.



## Foto's bekijken

### Foto's in volledig scherm bekijken

Foto's kunnen in het LCD-scherm worden bekeken. Het verdient aanbeveling om bij belangrijke foto's eerst enkele proefopnamen te maken die u op het LCD-scherm controleert.

Druk op  om de foto's in volledig scherm te bekijken.

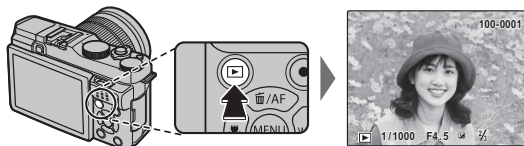

Extra foto's kunnen worden bekeken door op de selectieknop links of rechts te drukken of aan de hoofdinstelelschijf te draaien. Druk op de selectieknop rechts of draai de instelschijf naar rechts om foto's in de vastgelegde volgorde te bekijken, naar links om foto's in omgekeerde volgorde te bekijken. Houd de selectieknop ingedrukt om snel naar de gewenste foto te bladeren.



- ❖ Foto's die met een andere camera zijn gemaakt, worden tijdens het afspelen met het pictogram  ("geschenkenbeeld") aangeduid.

### Favorieten: Foto's waarderen

Druk op **DISP/BACK** en druk op de selectieknop omhoog of omlaag om een waardering tussen de nul en vijf sterren aan de huidige foto te geven.

### Inzoomen op het scherpstelpunt

Druk op het midden van de secundaire instelschijf om op het scherpstelpunt in te zoomen. Druk nogmaals op het midden van de secundaire instelschijf om naar afspelen in volledig scherm terug te keren.

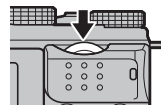

**Afspeelzoom**

Draai aan de secundaire instelschijf voor in-of uit-zoomen op foto's in volledige schermweergave.



- Om meerdere beelden weer te geven, draait u de secundaire instelschijf naar links wanneer een foto in volledig scherm wordt weergegeven.



Nadat op de foto is ingezoomd, kan de selectieknop worden gebruikt om delen van de afbeelding te bekijken die momenteel niet zichtbaar zijn in het scherm. Druk op **DISP/BACK, MENU/OK** of het midden van de secundaire instelschijf om zoom af te sluiten.



*Het navigatievenster toont het gedeelte van het beeld dat momenteel wordt weergegeven*

- De maximale zoomfactor is afhankelijk van de grootte van het beeld (70). Afspeelzoom is niet beschikbaar voor kopieën met een nieuw formaat of kopieën die zijn uitgesneden naar formaat 640.



## **Multiframeweergave**

Om meerdere beelden te bekijken, draait u de secundaire instelschijf naar links wanneer een foto in volledig scherm wordt weergegeven. Gebruik de secundaire instelschijf om het aantal weergegeven beelden te kiezen.

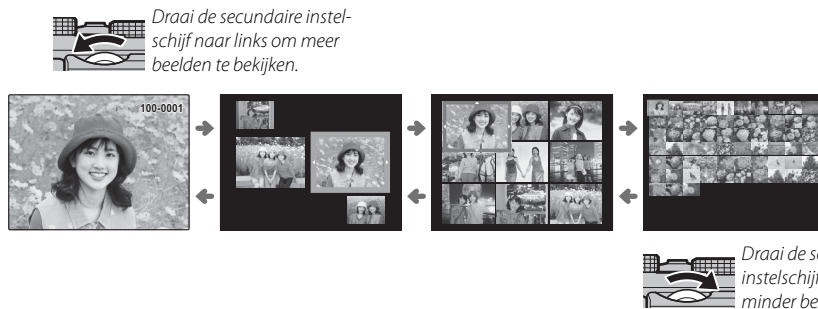

Gebruik de selectieknop om beelden te markeren en druk op **MENU/OK** om het gemarkeerde beeld in volledig scherm weer te geven. Druk in weergave voor negen en honderd foto's op de selectieknop omhoog of omlaag om meer foto's te bekijken.

## Foto's wissen

Druk op de selectieknop omhoog (⬆) en kies uit de onderstaande opties om afzonderlijke foto's, meerdere geselecteerde foto's of alle foto's te verwijderen. *Let op dat gewiste foto's niet kunnen worden hersteld. Kopieer eerst alle belangrijke foto's naar een computer of ander opslagapparaat.*

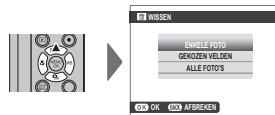

Optie	Beschrijving
<b>ENKELE FOTO</b>	Druk op de selectieknop links of rechts om door de foto's te bladeren en druk op <b>MENU/OK</b> om de huidige foto te wissen (er wordt geen bevestigingsvenster weergegeven).
<b>GEKOZEN VELDEN</b>	Markeer foto's en druk op <b>MENU/OK</b> om te selecteren of een selectie te verwijderen (foto's in fotoboeken of printopdrachten worden aangeduid met ■). Druk op <b>DISP/BACK</b> om een bevestigingsvenster weer te geven zodra de bewerking is voltooid, markeer vervolgens <b>OK</b> en druk op <b>MENU/OK</b> om de geselecteerde foto's te wissen.
<b>ALLE FOTO'S</b>	Er verschijnt een bevestigingsvenster; markeer <b>OK</b> en druk op <b>MENU/OK</b> om alle onbeveiligde foto's te wissen. Het indrukken van <b>DISP/BACK</b> annuleert het wissen; merk op dat alle foto's verwijderd voordat de knop werd ingedrukt niet kunnen worden hersteld.

- ◆ Beveiligde foto's kunnen niet worden gewist. Verwijder de beveiliging van foto's die u wilt wissen (📖 78).
- ◆ Foto's kunnen eveneens worden gewist met behulp van **WISSEN** in het afspeelmenu.
- ◆ Als er een bericht verschijnt met de melding dat de geselecteerde foto's deel uitmaken van een DPOF-printopdracht, druk dan op **MENU/OK** om de foto's te wissen.

## De flitser gebruiken

Gebruik de ingebouwde flitser voor extra verlichting wanneer u 's nachts of binnenshuis bij slecht licht fotografeert.





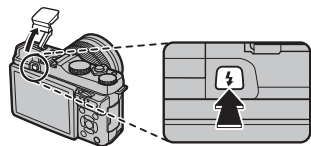



1 Druk op de -knop om de flitser omhoog te zetten.





- ① De flitser kan contact maken met accessoires die op de accessoireschoen zijn geplaatst. Verwijder, indien nodig, accessoires voordat u de flitser omhoog zet.



2 Selecteer  **FLITSERFUNCTIE** in het opnamemenu. De hieronder weergegeven opties worden weergegeven; druk op de selectieknop omhoog of omlaag om een optie te markeren en druk op **MENU/OK** om te selecteren.



Stand	Beschrijving
<b>AUTO</b> (AUTO FLITS)/  (ANTI RODE OGEN) *	De flitser flitst wanneer nodig. Aanbevolen voor de meeste situaties.
 (INVULFLITS)/  (INVULFLITS) *	De flitser flitst steeds wanneer een foto wordt gemaakt. Te gebruiken bij onderwerpen met tegenlicht en voor het verkrijgen van natuurlijke kleuren bij het fotograferen met helder licht.
 (LANGZAME SYNCHRO)/  (ANTI R.OGEN+TIJD) *	Leg zowel het hoofdonderwerp als de achtergrond vast bij weinig licht (let wel, helder verlichte delen worden mogelijk overbelicht).
 (2E GORDIJN SYNC./  (2E GORDIJN SYNC.) *	De flitser flitst onmiddellijk voordat de sluitersluit.
 (COMMANDER)	De ingebouwde flitser kan worden gebruikt om optionele externe flitsers te bedienen.

\* Wanneer Intelligente gezichtsdetectie actief is (📖 74) en **AAN** is geselecteerd voor  **VERWIJDER R. OGEN** in het instellingenmenu (📖 79), is rode ogenverwijdering beschikbaar in ,   en .

Rode-ogenverwijdering reduceert het effect van "rode ogen" dat wordt veroorzaakt door de weerkaatsing van het flitslicht op het netvlies van het onderwerp, zoals in nevenstaande afbeelding.



- ① Afhankelijk van de afstand tot het onderwerp, kunnen sommige lenzen schaduwen werpen wanneer er met flitslicht foto's worden gemaakt.
- 🔍 Zet de flitser omlaag op plaatsen waar flitslicht verboden is, of als u het natuurlijke licht wilt vastleggen bij zwak licht. We raden u ook aan de flitser omlaag te zetten wanneer de camera uitstaat.
- 🔍 Als  op het LCD-scherm verschijnt wanneer de ontspanknop half wordt ingedrukt, zal de camera flitsen bij het maken van de foto.
- 🔍 Behalve in de commanderstand, kan de flitser meerdere keren afgaan bij iedere opname. Houd de camera stil totdat de opname volledig klaar is.

### **Flitssynchronisatiesnelheid**

De flitser synchroniseert met de sluitertijden van  $\frac{1}{180}$  sec. of langer.

### **Optionele flitsers**

De camera kan ook worden gebruikt met optionele FUJIFILM-flitsers die op de accessoireschoen worden geplaatst. Gebruik geen flitsers van derden die meer dan 300 V toepassen op de accessoireschoen van de camera.

## Macrostand (close-ups)

Druk op de selectieknop links (☑) om op korte afstand scherp te stellen. Selecteer **OFF** om de macrostand af te sluiten.

- De afstanden waarop de camera scherpstelt in de macrostand verschillen per lens. Zie de lenshandleiding voor meer informatie.

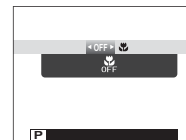



# Algemene films opnemen en afspelen

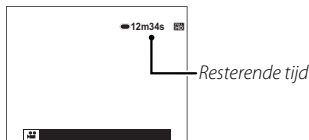

## High-Definition (HD)-films opnemen

De camera kan worden gebruikt voor het opnemen van korte video's in hoge resolutie. Tijdens de opname worden  en de resterende tijd in het LCD-scherm weergegeven en wordt het geluid via de ingebouwde microfoon opgenomen (let op dat de microfoon niet is afgedekt tijdens het opnemen).

- 1 Druk op  om de opname te starten.



- 2 Druk nogmaals op de -knop om de opname te beëindigen. De opname eindigt automatisch zodra de film de maximale lengte bereikt of het geheugen vol is.

- ◆ Zoom kan worden aangepast terwijl de opname in uitvoering is.
- ◆ Het filmformaat kan worden geselecteerd met behulp van de optie  **FILM SET-UP > FILMMODUS** (75).
- ◆ Gebruik de optie  **FILM SET-UP > SCHERPSTEL-MODUS** om te kiezen hoe de camera scherpstelt tijdens filmopname.
- ◆ De kleuren en de helderheid van het beeld kunnen enigszins afwijken van het beeld dat werd getoond voordat de opname begon.
- ◆ De indicatorlamp brandt tijdens het opnemen van films.

- ① Mogelijk neemt de microfoon ook geluiden van de lens of andere camerageluiden op tijdens het opnemen.
- ① In films met zeer heldere onderwerpen kunnen verticale of horizontale strepen verschijnen. Dit is normaal en duidt niet op een defect.

### Scherptediepte

Handmatige diafragma-aanpassing is beschikbaar in opnamestanden **A** en **M**; pas het diafragma aan voordat de opname begint. Kies lage f-waarden om achtergronddetails zachter te maken. Dit effect kan worden versterkt door de afstand tussen het onderwerp en de achtergrond te vergroten.

- ① Films die worden opgenomen terwijl het diafragma rood wordt weergegeven worden niet juist belicht.

## Films bekijken

Tijdens het afspelen worden films overeenkomstig nevenstaande afbeelding weergegeven. Tijdens het afspelen van een film zijn de volgende handelingen mogelijk:

Bediening	Beschrijving
Afspelen starten/ pauzeren	<b>Druk op de selectieknop omlaag</b> om het afspelen te starten. Druk nogmaals om te pauzeren. Terwijl het afspelen wordt gepauzeerd, kunt u op de selectieknop links of rechts drukken om één beeld tegelijkertijd vooruit- of achteruit te spoelen.
Afspelen beëindigen	<b>Druk op de selectieknop omhoog</b> om het afspelen te beëindigen.
Snelheid aanpassen	<b>Druk op de selectieknop links of rechts</b> om de afspeelsnelheid tijdens het afspelen aan te passen.
Volume instellen	<b>Druk op MENU/OK</b> om het afspelen te pauzeren en een volumeregelaar weer te geven. Druk op de selectieknop omhoog of omlaag om het volume aan te passen; druk nogmaals op <b>MENU/OK</b> om het afspelen te hervatten. Volume kan ook worden aangepast met behulp van de <b>GELUID SET-UP &gt; AF SPEEL VOLUME</b> optie in het afspeelmenu (84).

De voortgang wordt tijdens het afspelen op het scherm weergegeven.

- ⓘ Zorg ervoor dat de luidspreker tijdens het afspelen niet wordt afgedekt.
- ⓘ In de stille stand wordt er geen geluid afgespeeld.

### Afspeelsnelheid

**Druk op de selectieknop links of rechts** om de afspeelsnelheid tijdens het afspelen aan te passen. De snelheid wordt aangeduid door het aantal pijltjes (▶ of ◀).

Filmpictogram

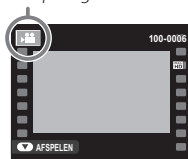

Voortgangsbalk

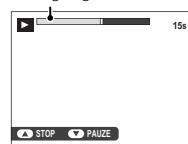

Pijl

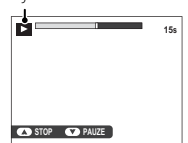

## De Q (snelmenu)-knop

Druk op **Q** voor snelle toegang tot de volgende items. Voor meer informatie over de beschikbare opties, zie de pagina's die hieronder worden vermeld.

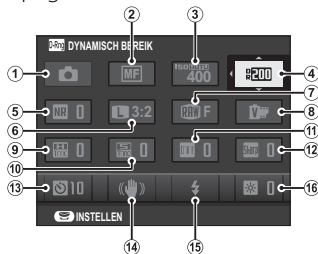

①	OPNAMESTAND	33	⑨	HIGHLIGHT TINT	71
②	SCHERPSTELMODUS	74	⑩	SCHADUWTINT	72
③	ISO ISO	47	⑪	KLEUR	71
④	D-Ring DYNAMISCH BEREIK	71	⑫	SCHERPTE	71
⑤	NR RUISONDERDRUKKING	72	⑬	ZELFONTSPANNER	57
⑥	BEELDGROOTTE	70	⑭	IS MODE	73
⑦	BEELDKWALITEIT	71	⑮	FLITSERFUNCTIE	27
⑧	FILMSIMULATIE	61	⑯	LCD HELDERHEID	84

**1** Druk op **Q** om het snelmenu weer te geven tijdens het fotograferen.

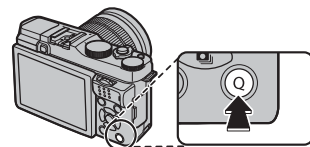

**2** Gebruik de selectieknop om items te markeren en draai aan de hoofdstelschijf of secundaire instelschijf om te wijzigen.



**3** Druk op **Q** om af te sluiten wanneer de instellingen zijn voltooid.



# Meer over fotografie en afspelen

## Opnamestand

Kies een opnamestand overeenkomstig de scène of het type onderwerp. Om een opnamestand te kiezen, draait u de standknop naar de gewenste instelling. De volgende standen zijn beschikbaar:

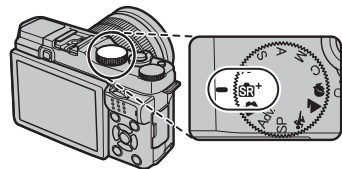

**P:** Diafragma en sluitertijd kunnen worden aangepast met behulp van programmaverschuiving (☞ 40).

**SR\* (GEAVANCRD SR AUTO):** De camera optimaliseert automatisch de instellingen voor de scène (☞ 34).

**📷 (AUTO):** Een eenvoudige "point-and-shoot"-stand voor beginnende gebruikers van digitale camera's (☞ 34).

**Adv. (GEAVANCEERD):** Eenvoudig toe te passen geavanceerde technieken (☞ 35).

**S, A, M:** Selecteer voor volledige controle over de camera-instellingen, inclusief diafragma (**M** en **A**) en/of sluitertijd (**M** en **S**) (☞ 41, 42, 43).

**C (AANGEPAST):** Roep opgeslagen instellingen op voor de standen **P**, **S**, **A** en **M** (☞ 44).

**SP ONDERWERPPROGRAMMA/🦋/🏔️/👤:** Kies een scène die past bij het onderwerp of de opnameomstandigheden en laat de camera de rest doen (☞ 38).

**SR+ GEAVANCRD SR AUTO**

Wanneer de standknop naar **SR+** wordt gedraaid, optimaliseert de camera automatisch de instellingen zodat ze passen bij het onderwerp.

Het onderwerp wordt aangegeuid door een pictogram in het scherm.

**AUTO**

**LANDSCHAP**

**NACHT**

**NACHT (STAT.)**

**MACRO**

**ZONSOPKOMST**

**HEMEL**

**HEMEL & GEBLADERTE**

**TEGENLICHTPORTRET**

**PORTRET&BEWEGING**

**STRAND**

**SNEEUW**

**GEBLADERTE**

**PORTRET**

**BEWEGEND VOORWERP**

**TEGENLICHTPORTRET&BEWEGING**

**AUTO**

Kies voor frisse, heldere foto's. Deze stand wordt aanbevolen voor de meeste situaties.

**SR+ GEAVANCRD SR AUTO versus AUTO**

In deze standen past de camera sluitertijd en andere belichtingsinstellingen automatisch aan; ook in de **SR+**-stand optimaliseert de camera automatisch de instellingen zodat ze passen bij de scène. Merk op dat in de **SR+**-stand de camera continu scherpstelt waardoor de gebruiksduur van de batterij wordt verkort en kan het geluid van het scherpstellen van de camera hoorbaar zijn. Kies de **AUTO**-stand voor stiller scherpstellen of om de gebruiksduur van de batterij te verlengen.

- ① De geselecteerde stand kan verschillen afhankelijk van de opnameomstandigheden. Als de stand en het onderwerp niet overeenkomen, selecteer de **AUTO**-stand of kies **SP** (38) en selecteer handmatig een scène.



## **Adv. GEAVANCEERD**

Deze stand combineert de eenvoud van “mikken-en-klikken” met geavanceerde fotografietechnieken.

♦  **Adv. MODUS** ondersteunt belichtingscompensatie (📖 55) en programmaverschuiving (📖 40).

**1** Druk op **MENU/OK** terwijl de modusbeschrijving wordt weergegeven.





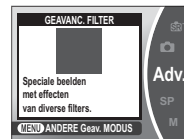







♦ Als het beeld door de lens in het LCD-scherm wordt weergegeven, druk op **MENU/OK** en selecteer  **Adv. MODUS** in het opnamemenu.

**2** Markeer  **GEAVANC. FILTER** (📖 36) of  **MULTI-BELICHTING** (📖 37) en druk op **MENU/OK**.



## ■ GEAVANC. FILTER

Maak foto's met filtereffecten. Kies uit de volgende filters.

Filter	Beschrijving
 <b>SPEELGOEDCAMERA</b>	Kies voor een retro speelgoedcamera-effect.
 <b>MINIATUUR</b>	De boven- en onderzijden van foto's worden onscherp gemaakt voor een diorama-effect.
 <b>POP-KLEUR</b>	Creëer contrastrijke beelden met verzadigde kleuren.
 <b>HIGH-KEY</b>	Maak heldere beelden met laag contrast.
 <b>LAAG-TOON</b>	Creëer uniforme donkere tonen met enkele gebieden die over benadrukte highlights beschikken.
 <b>DYNAMISCHE KLEURTOON</b>	Dynamische kleurtoonexpressie wordt voor een fantasie-effect gebruikt.
 <b>ZACHT FOCUS</b>	Creëer een opmaak met een gelijkmatige zachtheid over het hele beeld.
 <b>GEDEELTE KLEUR (ROOD)</b>	Delen van het beeld met de geselecteerde kleur worden in die kleur vastgelegd. Alle andere delen van het beeld worden in zwart-wit vastgelegd.
 <b>GEDEELTE KLEUR (ORANJE)</b>	
 <b>GEDEELTE KLEUR (GEEL)</b>	
 <b>GEDEELTE KLEUR (GROEN)</b>	
 <b>GEDEELTE KLEUR (BLAUW)</b>	
 <b>GEDEELTE KLEUR (PAARS)</b>	

- ◆ Afhankelijk van het onderwerp en de camera-instellingen kunnen beelden in sommige gevallen korrelig zijn of variëren in helderheid en kleurtoon.

## ■ MULTI-BELICHTING

Maak een foto die twee belichtingen combineert.





- 1 Maak de eerste foto.
- 2 Druk op **MENU/OK**. De eerste foto wordt over het beeld gelegd dat door de lens te zien is, als hulp bij het maken van de tweede foto.
  - ◆ Druk op de selectieknop links om terug te keren naar stap 1 en de eerste foto opnieuw te maken. Druk op **DISP/BACK** om de eerste foto op te slaan zonder een meervoudige belichting te maken.
- 3 Maak de tweede foto.
- 4 Druk op **MENU/OK** om de meervoudige belichting te creëren, of druk op de selectieknop links om naar stap 3 terug te keren en maak de tweede foto opnieuw.

**SP ONDERWERPPROGRAMMA**   

De camera biedt verschillende “scènes” die elk kunnen worden aangepast aan de opnameomstandigheden of een specifiek type onderwerp. De volgende scènes kunnen rechtstreeks worden geselecteerd met behulp van de standknop:



Scène	Beschrijving
 <b>SPORT</b>	Kies deze scène bij het fotograferen van bewegende onderwerpen.
 <b>LANDSCHAP</b>	Kies deze scène voor daglichtfoto's of gebouwen en landschappen.
 <b>PORTRET</b>	Kies deze scène voor portretten.

Andere scènes kunnen worden geselecteerd door de standknop naar **SP** te draaien en de onderstaande stappen te volgen.











**1** Druk op **MENU/OK** terwijl de modusbeschrijving wordt weergegeven.

- Als het beeld door de lens in het LCD-scherm wordt weergegeven, druk op **MENU/OK** en selecteer  **ONDERWERPPROGRAMMA** in het opnamemenu.



**2** Markeer een van de volgende opties en druk op **MENU/OK**.



Scène	Beschrijving
 <b>GEZICHT VERZACHTEN</b>	Kies voor een zacht huideffect bij het maken van portretten.
 <b>NACHT</b>	Kies deze stand voor slecht schemerlicht of nachtscènes.
 <b>NACHT (STAT.)</b>	Kies deze stand voor lange sluitertijden bij nachtopnames.
 <b>VUURWERK</b>	Lange sluitertijden worden gebruikt om de lichteffecten van vuurwerk vast te leggen.
 <b>ZONSOPKOMST</b>	Kies deze stand om de levendige kleuren in zonsopkomsten en zonsondergangen vast te leggen.
 <b>SNEEUW</b>	Kies voor frisse, heldere foto's die de helderheid van scènes vastleggen welke door glimmende witte sneeuw worden gedomineerd.
 <b>STRAND</b>	Kies voor frisse, heldere foto's die de helderheid van zonovergoten standen vastleggen.
 <b>FEESTEN</b>	Leg achtergrondverlichting binnenshuis onder omstandigheden met weinig licht vast.
 <b>BLOEMEN</b>	Kies voor levendige close-ups van bloemen.
 <b>DOCUMENTEN</b>	Maak duidelijke foto's van gedrukte tekst of tekeningen.

**Programma AE (P)**

In deze stand past de camera sluitertijd en diafragma aan voor een optimale belichting.

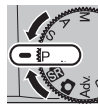

- ① Als het onderwerp zich buiten het bereik van de belichtingsmeter van de camera bevindt, dan worden de sluitertijden en diafragmaopeningen weergegeven als "-- --".

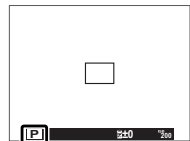

### **Programmaverschuiving**

Draai aan de secundaire instelschijf om de gewenste combinatie van sluitertijd en diafragma (programmaverschuiving) te kiezen. De nieuwe waarden voor sluitertijd en diafragma worden geel weergegeven. Programmaverschuiving is niet beschikbaar als een externe flitser wordt gebruikt die TTL auto ondersteunt, als **AUTO** is geselecteerd voor **D-Prog DYNAMISCH BEREIK** in het opnamemenu (📖 71), of als een automatische optie is geselecteerd voor **ISO ISO** in het opnamemenu (📖 47). Om programmaverschuiving te annuleren, schakelt u de camera uit.

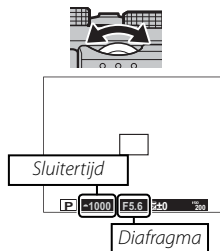

- 🔍 Voor informatie over de functies van de hoofd- en secundaire instelschijf, zie pagina 122.



## **Sluiter AE (S)**

In deze stand kiest u de sluitertijd door aan de secundaire instelschijf te draaien terwijl de camera het diafragma aanpast voor optimale belichting.

- ⓘ Indien het met de gekozen sluitertijd niet mogelijk is om tot een goede belichting te komen, dan wordt het diafragma rood weergegeven wanneer de ontspanknop half wordt ingedrukt. Pas de sluitertijd aan totdat een goede belichting mogelijk is.
- ⓘ Als het onderwerp zich buiten het bereik van de belichtingsmeter van de camera bevindt, wordt het diafragma weergegeven als “-- --”.

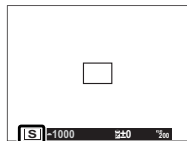
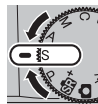

### **Lange tijdopnamen**

Sluירתijden van 1 sec. of langer worden aangeduid als “lange tijdopnamen”.

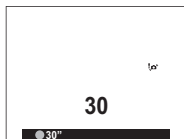

- ❖ Gebruik van een statief wordt aanbevolen om beweging van de camera tijdens het belichten te voorkomen.
- ❖ Een aftellende timer wordt weergegeven terwijl er belicht wordt.
- ❖ Om “ruis” (spikkels) te verminderen bij lange tijdopnamen, selecteer **AAN** voor **L BEL. RO** in het opnamemenu (☰ 72). Let op dat de tijd die nodig is om de afbeelding vast te leggen na het fotograferen hierdoor langer kan worden.
- ❖ Een optionele RR-90-afstandsontspanner kan gebruikt worden voor lange tijdopnamen.

- ❖ Voor informatie over de functies van de hoofd- en secundaire instelschijf, zie pagina 122.



**Diafragma AE (A)**

In deze stand kiest u het diafragma door aan de secundaire instelschijf te draaien terwijl de camera de sluitertijd aanpast voor optimale belichting.

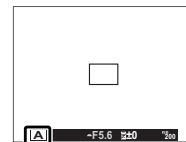
- ⓘ Indien het met het gekozen diafragma niet mogelijk is om tot een goede belichting te komen, dan wordt de sluitertijd rood weergegeven wanneer de ontspanknop half wordt ingedrukt. Pas het diafragma aan totdat een goede belichting is verkregen.
- ⓘ Als het onderwerp zich buiten het bereik van de belichtingsmeter van de camera bevindt, wordt de sluitertijd weergegeven als “-- --”.



### Voorbeeld scherptediepte

Indien  **VOORB DIEPTESCH** is geselecteerd voor  **FUNCTIE-INS. (Fn)** (📖 64) in het opnamemenu, dan heeft het indrukken van de **Fn**-knop tot gevolg dat het diafragma wordt verkleind tot de ingestelde waarde, waardoor de scherptediepte als voorbeeld in de zoeker of het LCD-scherm kan worden bekeken.

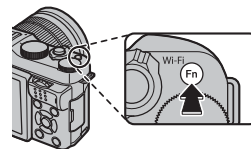

- 🔍 Voor informatie over de functies van de hoofd- en secundaire instelschijf, zie pagina 122.

## Handmatige belichting (M)

In deze stand regelt u zowel sluitertijd als diafragma. Draai aan de hoofdinstelelschijf om een sluitertijd te kiezen en aan de secundaire instelschijf om het diafragma te kiezen.



- De handmatige belichtingsweergave omvat een belichtingsindicator die aangeeft in hoeverre de afbeelding onder- of overbelicht zou zijn met de huidige instellingen.



### Bulbfotografie

Voor bulbfotografie draait u aan de hoofdinstelelschijf om een sluitertijd van **BULB** te selecteren.

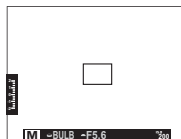

- Gebruik van een statief wordt aanbevolen om bewegen van de camera tijdens het belichten te voorkomen.
  - Een aftellende timer wordt weergegeven terwijl er belicht wordt.
  - Om "ruis" (spikkels) te verminderen bij lange tijdopnamen, selecteer **AAN** voor **L BEL. RO** in het opnamemenu (72). Let op dat de tijd die nodig is om de afbeelding vast te leggen na het fotograferen hierdoor langer kan worden.
  - Een optionele RR-90-afstandsontspanner kan gebruikt worden voor lange tijdopnamen.
- De handmatige belichtingsweergave omvat een belichtingsindicator die aangeeft in hoeverre de afbeelding onder- of overbelicht zou zijn met de huidige instellingen.
- Voor informatie over de functies van de hoofd- en secundaire instelschijf, zie pagina 122.

**Aangepaste modus (C)**







In **P**-, **S**-, **A**- en **M**-standen kan de optie **AANGEP. INSTELLEN** in het opnamemenu worden gebruikt om de huidige camera- en menu-instellingen op te slaan. Deze instellingen worden opgeroepen zodra de standknop naar **C** (aangepaste modus) wordt gedraaid.



Menu/instelling	Instellingen opgeslagen
Opnamemenu	ISO, BEELDGROOTTE, BEELDKWALITEIT, DYNAMISCH BEREIK, FILMSIMULATIE, KLEUR, SCHERPTE, HIGHLIGHT TINT, SCHADUWTINT, RUISONDERDRUKKING, LICHTMEETSISTEEM, GEZICHTSDETECTIE, SCHERPSTELMODUS, AF-HULPLICHT, FLITSERFUNCTIE, FLITSCOMPENSATIE, FILM SET-UP (FILMMODUS/SCHERPSTELMODUS)
Overige	Witbalans (WB), seriestand (S), macrostand (M), belichtingsinstellingen, schermweergave-opties (DISP/BACK)

## Witbalans

Druk voor natuurlijke kleuren op de selectieknop rechts (**WB**) om de volgende opties weer te geven en gebruik vervolgens de selectieknop om een optie te markeren die overeenkomt met de lichtbron en druk op **MENU/OK**. Het venster rechtsonder wordt weergegeven; gebruik de selectieknop om witbalans fijn af te stellen of druk op **DISP/BACK** om af te sluiten zonder fijn af te stellen.

Optie	Beschrijving	Optie	Beschrijving
<b>AUTO</b>	Witbalans wordt automatisch aangepast.		Gebruik onder "daglicht" tl-buizen.
	Meet een waarde voor witbalans (☰ 46).		Gebruik onder "warmwitte" tl-buizen.
	Voor onderwerpen in direct zonlicht.		Gebruik onder "koelwitte" tl-buizen.
	Voor onderwerpen in de schaduw.		Gebruik onder gloeilampverlichting.

- ◆ Witbalans wordt alleen aangepast voor flitsverlichting in **AUTO**-stand. Schakel de flits eruit als u foto's met andere witbalansinstellingen wilt maken.
- ◆ De resultaten variëren met de omstandigheden waaronder wordt gefotografeerd. Bekijk de foto's na het fotograferen om te controleren of de kleuren naar wens zijn.

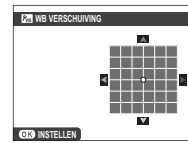
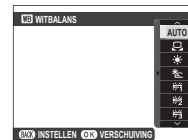

 : **Aangepaste witbalans**

Kies  om de witbalans aan ongebruikelijke lichtomstandigheden aan te passen. De opties voor witbalansmeting worden weergegeven; kadreer een wit object zodat het scherm wordt gevuld en druk de ontspanknop helemaal in om de witbalans te meten (om de meest recente waarde te selecteren en af te sluiten zonder de witbalans te meten, druk op **DISP/BACK** of druk op **MENU/OK** om de meest recente waarde te selecteren en het venster voor fijnafstelling weer te geven).

- **Als "VOLTOOID!" wordt weergegeven**, druk op **MENU/OK** om de witbalans in te stellen op de gemeten waarde.
- **Als "ONDER" wordt weergegeven**, verhoog de belichtingscompensatie ( 55) en probeer het opnieuw.
- **Wanneer "OVER" wordt getoond**, verlaag de belichtingscompensatie ( 55) en probeer het opnieuw.

## Gevoeligheid

Met "gevoeligheid" wordt de gevoeligheid van de camera voor licht bedoeld. Kies uit waarden tussen 200 en 6400 of selecteer **L (100)**, **H (12800)** of **H (25600)** voor bijzondere situaties. Hogere waarden kunnen worden gebruikt om beelden minder wazig te maken als er weinig verlichting is, terwijl lagere waarden zorgen voor tragere sluitertijden of een wijdere opening van het diafragma bij fel licht. Let erop dat spikkels kunnen verschijnen in foto's met een hoge gevoeligheid, met name bij **H (25600)**, terwijl het kiezen van **L (100)** het dynamisch bereik vermindert. Waarden van ISO 200 t/m ISO 6400 zijn aan te bevelen in de meeste situaties. Als **AUTO** is geselecteerd, past de camera de gevoeligheid automatisch aan in reactie op de opnameomstandigheden.

- 1 Druk op **MENU/OK** in de opnamestand om het opnamemenu weer te geven. Druk op de selectieknop omhoog of omlaag om **ISO ISO** te markeren en druk op **MENU/OK**.



- 2 Druk op de selectieknop omhoog of omlaag om de gewenste optie te markeren en druk op **MENU/OK** om te selecteren.

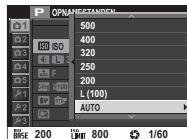
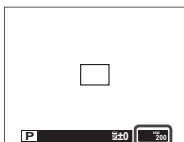

- De gevoeligheid wordt niet gereset wanneer de camera wordt uitgezet.
- L (100)** wordt teruggezet naar ISO 200 en **H (12800)** en **H (25600)** worden teruggezet naar ISO 6400 wanneer **RAW**, **FINE+RAW** of **NORMAL+RAW** is geselecteerd voor beeldkwaliteit (71). Voor meer informatie over de instellingen die beschikbaar zijn voor **L (100)**, **H (12800)** en **H (25600)**, zie pagina 128.

**■ AUTOMATISCH**

De volgende opties zijn beschikbaar wanneer **AUTO** is geselecteerd:

Optie	Standaard
<b>BASISINTEL. GEVOELIGHEID</b>	200
<b>MAX. GEVOELIGHEID</b>	800
<b>MIN. SLUITERSNELH</b>	1/60

De camera kiest automatisch een gevoeligheid tussen de standaard- en maximumwaarden. Gevoeligheid is alleen hoger dan de standaardwaarde als de vereiste sluitertijd voor optimale belichting langer is dan de waarde geselecteerd voor **MIN. SLUITERSNELH**.

- ❖ Als de waarde geselecteerd voor **BASISINTEL. GEVOELIGHEID** hoger is dan de waarde geselecteerd voor **MAX. GEVOELIGHEID**, wordt **BASISINTEL. GEVOELIGHEID** ingesteld op de waarde geselecteerd voor **MAX. GEVOELIGHEID**.
- ❖ De camera selecteert mogelijk sluitertijden die langer zijn dan **MIN. SLUITERSNELH** als foto's nog steeds onderbelicht zijn bij een waarde geselecteerd voor **MAX. GEVOELIGHEID**.



## Scherpstelstand

Gebruik de selectieknop voor de scherpstelstand om te kiezen hoe de camera scherpstelt (merk op dat ongeacht de geselecteerde optie, de handmatige scherpstelling gebruikt wordt wanneer een handmatige scherpstellens is bevestigd).

- 1 Druk op **MENU/OK** in de opnamestand om het opnamemenu weer te geven. Druk op de selectieknop omhoog of omlaag om **[M] SCHERPSTELMODUS** te markeren en druk op **MENU/OK**.
- 2 Druk op de selectieknop omhoog of omlaag om de gewenste optie te markeren en druk op **MENU/OK** om te selecteren.



Optie	Beschrijving
[MF] <b>HANDMATIG</b>	Kies voor handmatige scherpstelling of in situaties waarbij de camera niet scherp kan stellen met automatische scherpstelling (p. 54).
[+] <b>AF(MULTI)</b>	Wanneer de ontspanknop half wordt ingedrukt, detecteert de camera contrastrijke onderwerpen nabij het midden van de foto en selecteert automatisch het scherpstelveld.
[AF-] <b>AF-VELD KEUZE</b>	Kies het scherpstelveld handmatig (p. 52).
[CONT.] <b>CONTINU AF</b>	De camera past constant de scherpstelling aan om wijzigingen in de afstand tot het onderwerp in het scherpstelframe.
[FOLG.] <b>VOLGEN</b>	Plaats het onderwerp in het scherpstelpunt en druk op de selectieknop links. De camera volgt het onderwerp en past de scherpstelling aan terwijl deze door de foto beweegt.

## MF HANDMATIG

Wanneer **MF HANDMATIG** is geselecteerd voor **SCHERPSTELMODUS**, kunt u handmatig scherpstellen met behulp van de scherpstelling. Draai de ring naar links om de scherpstelafstand te verkleinen, naar rechts om deze te vergroten. De handmatige scherpstelindicator geeft aan hoe goed de scherpstelafstand overeenkomt met de afstand tot het onderwerp tussen de scherpstelhaakjes (de rode balk geeft de scherpstelafstand aan, de witte balk de scherptediepte, of met andere woorden: de afstand voor en achter het scherpstelpunt tot waar het nog scherp is). U kunt de scherpstelling ook visueel bekijken in het LCD-scherm. Kies voor handmatige scherpstelling of in situaties waarbij de camera niet scherp kan stellen met automatische scherpstelling (54).

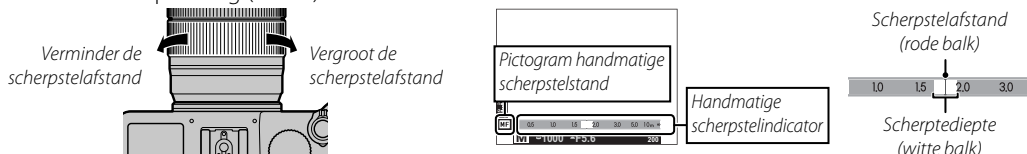

- Gebruik de optie **SCHERPSTELRING** in het instellingenmenu (85) om de draairichting van de scherpstelling te veranderen.
- De camera zal niet scherpstellen als de scherpstelling voorbij oneindig is gedraaid.
- DIRECT AUTO.FOCUS** kan aan de **Fn**-knop worden toegewezen, zodat de knop kan worden gebruikt om snel op het onderwerp in het geselecteerde scherpstelframe scherp te stellen wanneer de camera zich in de handmatige scherpstelstand bevindt. Eventueel kan de **Fn**-knop aan **AE/AF-VERGRENDEL.** worden toegewezen zodat de knop kan worden gebruikt om automatische belichting tijdens handmatige scherpstelling te vergrendelen.
- Het selecteren van **FOCUS PIEK HIGHLIGHT** voor **MF ASSISTENTIE** markeert contouren met een hoog contrast. Draai aan de scherpstelling totdat het onderwerp is gemarkeerd.
- De camera kan de scherpstelafstand in meters of feet aangeven. Gebruik de optie **EENHEDEN AF-SCHAAL** van het instellingenmenu (86) om de gebruikte eenheden te kiezen.

### Handmatige scherpstelling: Scherpstelling controleren

In de handmatige scherpstelstand kunt u op het midden van de secundaire instelschijf drukken om het beeld in het LCD-scherm te vergroten. Om andere delen van de foto te bekijken, drukt u op de selectieknop omhoog (**AF**) en gebruikt u vervolgens de selectieknop om door de weergave te bladeren.

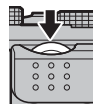

**Scherpstelframe selecteren**

Wanneer  **AF-VELD KEUZE** is geselecteerd voor  **SCHERP-STELMODUS**, biedt de camera meerdere scherpstelpunten zodat foto's kunnen worden samengesteld waarbij het belangrijkste onderwerp bijna overal in de foto kan staan. Druk op de selectieknop omhoog (**AF**) en gebruik vervolgens de selectieknop om het scherpstelframe te positioneren (het scherpstelframe kan naar het midden worden teruggedraaid door op **DISP/BACK** te drukken). Druk op **MENU/OK** om de instelling in werking te stellen.

- ① Schakel Intelligente gezichtsdetectie uit bij het gebruik van handmatige scherpstelpuntselectie ( 74).

Om de grootte van het scherpstelframe te kiezen, druk op de selectieknop omhoog (**AF**) en draai aan de secundaire instelschijf. Draai de instelschijf naar links om het beeld tot maximaal 50% te verkleinen, rechts om de foto tot maximaal 150% te vergroten of druk op de instelschijf om het beeld naar het oorspronkelijke formaat terug te zetten. Druk op **MENU/OK** om de instelling in werking te stellen.

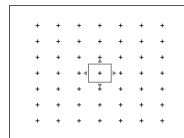
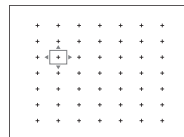
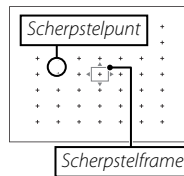

## Belichting-/scherpstelvergrendeling

Voor fotocomposities waarbij het onderwerp zich niet in het midden van het beeld bevindt:

**1 Scherpstelling:** Positioneer het onderwerp in het midden van het scherpstelframe en druk de ontspanknop half in om de scherpstelling en de belichting te vergrendelen. De scherpstelling en de belichting worden vergrendeld zolang de ontspanknop half ingedrukt blijft (AF/AE-vergrendeling).

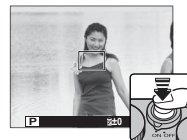

◆ Als **AE/AF-VERGREND.** is toegewezen aan de **Fn**-knop (📖 64), dan vergrendelt de scherpstelling en/of belichting terwijl de **Fn**-knop wordt ingedrukt en deze blijft vergrendeld, zelfs wanneer de ontspanknop half wordt ingedrukt. Om te bepalen of de **Fn**-knop scherpstelling, belichting of beiden vergrendelt, gebruikt u de optie **📷 KNOP AE/AF-VERGR.** in het opnamemenu (📖 75).

**2 Opnieuw samenstellen:** Houd de ontspanknop half ingedrukt of houd de **Fn**-knop ingedrukt.

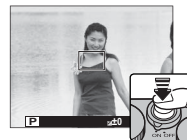

**3 Maak de foto:** Druk de ontspanknop volledig in om de foto te maken.



### **Autofocus**

Hoewel de camera is uitgerust met uiterst nauwkeurige automatische scherpstelling, is het mogelijk dat er niet kan worden scherpgesteld op onderstaande onderwerpen.

- Zeer glimmende onderwerpen, zoals spiegels of auto's.
- Zeer snel bewegende onderwerpen.
- Onderwerpen die zich achter een raam of andere reflecterende voorwerpen bevinden.
- Donkere onderwerpen en onderwerpen die licht absorberen in plaats van reflecteren, zoals haar of bont.
- Niet tastbare onderwerpen, zoals rook of vuur.
- Onderwerpen die niet contrasteren met de achtergrond (bijvoorbeeld een persoon in kleding die dezelfde kleur heeft als de achtergrond).
- Onderwerpen die zich voor of achter een contrastrijk voorwerp bevinden dat eveneens in het scherpstelframe valt (bijvoorbeeld een onderwerp tegen een achtergrond met veel contrasterende elementen).

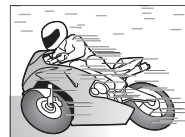

## Belichtingscompensatie

Draai aan de hoofdinsteelschijf voor aanpassing van de belichting bij het fotograferen van zeer heldere, zeer donkere of zeer contrastrijke onderwerpen. Het effect is zichtbaar in het scherm.



Belichtingscompensatie-indicator

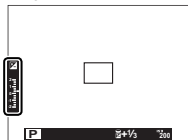

Draai de instelschijf naar rechts om hogere waarden te kiezen en de belichting te verhogen



Draai de instelschijf naar links om lagere waarden te kiezen en de belichting te verlagen



### Belichtingswaarde (EV)

De belichtingswaarde wordt bepaald door de gevoeligheid van de beeldsensor en de hoeveelheid licht waaraan de sensor wordt blootgesteld. De hoeveelheid verdubbelen verhoogt EV met één, terwijl halveren EV met één verlaagt. De hoeveelheid licht die de camera binnendringt, kan worden beïnvloed door de sluitertijd en het diafragma aan te passen.

### Een belichtingscompensatiewaarde kiezen

- **Onderwerpen met tegenlicht:** Kies waarden van  $+2/3$  EV tot  $+1 2/3$  EV.



- **Onderwerpen met een hoge reflectie of zeer heldere scènes** (bijv. sneeuwlandschappen):  $+1$  EV



- **Scènes die voornamelijk bestaan uit lucht:**  $+1$  EV
- **Beschenen onderwerpen** (voornamelijk bij het fotograferen tegen een donkere achtergrond):  $-2/3$  EV
- **Onderwerpen met een lage reflectie** (dennenbomen of donkergekleurd blad):  $-2/3$  EV

## Lichtmeting

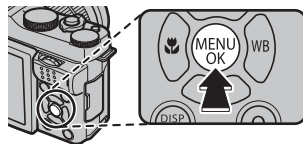

Kies hoe de camera de belichting meet.

- 1 Druk op **MENU/OK** in de opnamestand om het opnamemenu weer te geven. Druk op de selectieknop omhoog of omlaag om  **LICHT-MEETSISTEEM** te markeren en druk op **MENU/OK**.



- 2 Druk op de selectieknop omhoog of omlaag om de gewenste optie te markeren en druk op **MENU/OK** om te selecteren.



Stand	Beschrijving
 (MULTI)	De camera bepaalt de belichting direct op basis van een analyse van de compositie, kleur en de verdeling van de helderheid. Aanbevolen voor de meeste situaties.
 (SPOT)	De camera meet de lichtomstandigheden in het midden van het beeld, in een gebied dat overeenkomt met ca. 2% van het totaal. Aangeraden bij onderwerpen die vanachter belicht worden en in andere gevallen waar de achtergrond beduidend helderder of donkerder is dan het belangrijkste onderwerp.
 (INTEGRAAL)	De belichting wordt ingesteld op basis van het gemiddelde van het gehele beeld. Zorgt voor dezelfde belichting bij meerdere foto's met hetzelfde licht en is in het bijzonder effectief voor het fotograferen van landschappen en het maken van portretten van onderwerpen met witte of zwarte kleding.

- ⓘ De geselecteerde optie treedt alleen in werking wanneer Intelligente gezichtsdetectie uit staat (74).





## De zelfontspanner gebruiken

Gebruik de zelfontspanner voor zelfportretten of om bewegingsonscherpte te voorkomen die wordt veroorzaakt door camerabewegingen.

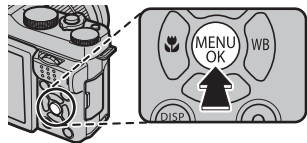
- 1 Druk op **MENU/OK** in de opnamestand om het opnamemenu weer te geven. Druk op de selectieknop omhoog of omlaag om  **ZELFONTSPANNER** te markeren en druk op **MENU/OK**.



- 2 Druk op de selectieknop omhoog of omlaag om één van de volgende opties te markeren en druk op **MENU/OK** om te selecteren.

Optie	Beschrijving
 <b>2 SEC</b>	De sluitertijd wordt twee seconden na het indrukken van de ontspanknop ontspannen. Gebruik deze stand om bewegingsonscherpte als gevolg van het indrukken van de ontspanknop te voorkomen.
 <b>10 SEC</b>	De sluitertijd wordt tien seconden na het indrukken van de ontspanknop ontspannen. Dit kunt u gebruiken voor foto's waarin u zelf wilt voorkomen.
<b>UIT</b>	Zelfontspanner uit.

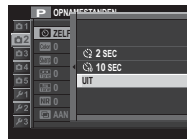

- 3 Druk de ontspanknop half in om scherp te stellen.

- 1 Zorg er wel voor dat u zich achter de camera bevindt wanneer u de ontspanknop indrukt. Als u voor de lens staat, heeft dit invloed op de scherpstelling en de belichting.



- 4 Druk de ontspanknop volledig in om de timer starten. De aanduiding op het scherm laat het aantal seconden tot het openen van de sluiters zien. Om de zelfontspanner onderbreken voordat de foto is genomen, druk op **DISP/BACK**.

Vlak voordat de foto wordt genomen, begint het zelfontspannerlampje op de voorkant van de camera te knipperen. Als de vertraging van twee seconden is geselecteerd, dan knippert het zelfontspannerlampje gedurende deze tijd.

- De zelfontspanner wordt automatisch uitgeschakeld wanneer de camera wordt uitgeschakeld.

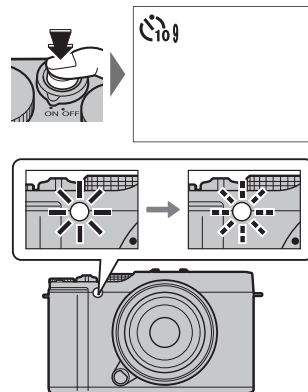

## Continu fotograferen (seriestand)

Leg beweging vast in een serie foto's.

- 1 Druk op de selectieknop omlaag (⏏) wanneer de camera zich in de opnamestand bevindt.

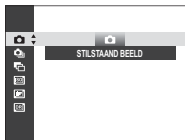

- 2 Druk op de selectieknop omhoog of omlaag om **CONTINU** te kiezen en druk op links of rechts om uit beeldsnelheden van circa **5.6 b/s** en **3.0 b/s** te kiezen. Druk op **MENU/OK** om verder te gaan wanneer de instellingen zijn voltooid.

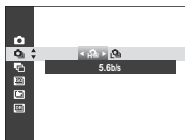

- 3 Druk de ontspanknop half in om scherp te stellen.



- 4 Druk de ontspanknop volledig in om foto's te maken. Het fotograferen stopt pas als de ontspanknop wordt losgelaten, als het geselecteerde aantal foto's werd gemaakt of als het geheugen vol is.



- ◆ Scherpstelling en belichting worden bepaald door de eerste foto in iedere serie. De flitsers gaan automatisch uit; de eerder geselecteerde flitsmodus wordt weer geselecteerd wanneer seriefotografie wordt uitgeschakeld.
- ◆ De beeldsnelheid varieert afhankelijk van de sluitertijd en kan traag zijn als er meer foto's worden gemaakt.
- ◆ Er is mogelijk extra tijd vereist om foto's te maken wanneer de opname eindigt.
- ◆ Als de bestandsnummering 999 bereikt voordat het fotograferen is voltooid, worden de resterende foto's opgeslagen in een nieuwe map (85).
- ◆ Serieopname wordt mogelijk niet gestart als de beschikbare ruimte op de geheugenkaart onvoldoende is.

## Bracketing

Om een serie foto's met verschillende instellingen te maken.

- 1 Druk op de selectieknop omlaag (⏏) wanneer de camera zich in de opnamestand bevindt en druk vervolgens op de selectieknop omlaag of omhoog om een van de volgende mogelijkheden te markeren:



Optie	Beschrijving
<b>AE BKT</b>	Druk op de selectieknop links of rechts om een bracketinghoeveelheid te markeren. Telkens wanneer de sluiterknop wordt ingedrukt, maakt de camera drie foto's: één gebruikmakend van de gemeten waarde voor belichting, de tweede overbelicht door de geselecteerde hoeveelheid en de derde onderbelicht door dezelfde hoeveelheid (ongeacht de geselecteerde hoeveelheid zal de belichting niet de limieten van het belichtingsmeetsysteem overschrijden).
<b>ISO BKT</b>	Druk op de selectieknop links of rechts om een bracketinghoeveelheid te markeren. Telkens wanneer de sluitert wordt ingedrukt, maakt de camera een foto met de huidige gevoeligheid (☞ 47) en verwerkt de camera ze tot twee extra kopieën, de ene met een verhoogde gevoeligheid en andere met een gevoeligheid verlaagd met de geselecteerde hoeveelheid (de gevoeligheid zal niet hoger dan ISO 6400 of lager dan ISO 200 worden, ongeacht de geselecteerde hoeveelheid).
<b>FILMSIMULATIE BKT</b>	Telkens wanneer de ontspanknop wordt ingedrukt, maakt de camera één foto en verwerkt deze om kopieën te creëren met de instellingen voor filmsimulatie die zijn geselecteerd voor ☞ <b>FILMSIMULATIE BKT</b> in het opnamemenu (☞ 71).
<b>DYNAMISCH BEREIK BKT</b>	Telkens wanneer de ontspanknop wordt ingedrukt, maakt de camera drie foto's met verschillende dynamische bereiken (☞ 71): 100% voor de eerste, 200% voor de tweede en 400% voor de derde. Hoewel de bracketing van het dynamisch bereik geactiveerd is, zal de gevoeligheid beperkt zijn tot minimaal ISO 800; de gevoeligheid die voorheen van kracht was wordt hersteld zodra de bracketing eindigt.

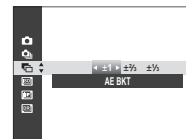

Druk op **MENU/OK** om de gemarkeerde optie te selecteren.

- 2 Maak foto's.

## Filmsimulatie

Boost de effecten van verschillende filmsoorten na, waaronder zwart-wit.

- 1 Druk op **MENU/OK** in de opnamestand om het opnamemenu weer te geven. Druk op de selectieknop omhoog of omlaag om **FILMSIMULATIE** te markeren en druk op **MENU/OK**.

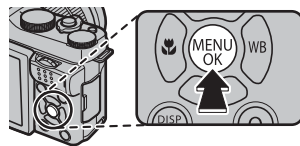

- 2 Druk op de selectieknop omhoog of omlaag om één van de volgende opties te markeren en druk op **MENU/OK** om te selecteren.

Optie	Beschrijving
(PROVIA/STANDAARD)	Standaard kleurreproductie. Geschikt voor een breed scala aan onderwerpen, van portretten tot landschappen.
(Velvia/LEVENDIG)	Een contrastrijk pallet van verzadigde kleuren, geschikt voor natuurfotografie.
(ASTIA/LAAG)	Versterkt het bereik van beschikbare kleuren voor huidtinten in portretten terwijl de helderblauwe kleuren van de luchten bij daglicht behouden blijven. Aanbevolen voor portretfotografie buitenshuis.
(MONOCHROOM)	Voor het maken van standaard zwart-witfoto's.
(SEPIA)	Voor het maken van sepiafoto's.

- 🔍 Opties voor filmsimulatie kunnen worden gecombineerd met de instellingen voor tinten en scherpte (📖 71, 72).

## Foto's opnemen in RAW-formaat

Om ruwe, onbewerkte gegevens van de beeldsensor van de camera op te nemen, selecteer de optie **RAW** voor beeldkwaliteit in het opnamemenu, zoals hieronder beschreven. U kunt JPEG-kopieën van RAW-afbeeldingen maken met de optie **RAW RAW-CONVERSIE** in het afspeelmenu, of u kunt RAW-afbeeldingen bekijken op een computer met het programma RAW FILE CONVERTER dat is geïnstalleerd met de software op de meegeleverde CD (📖 95, 97).

- 1 Druk op **MENU/OK** in de opnamestand om het opnamemenu weer te geven. Druk op de selectieknop omhoog of omlaag om **BEELDKWALITEIT** te markeren en druk op **MENU/OK**.
- 2 Markeer een optie en druk op **MENU/OK**. Selecteer **RAW** om alleen RAW-afbeeldingen vast te leggen of **FINE+RAW** of **NORMAL+RAW** om zowel een JPEG-kopie samen met de RAW-afbeeldingen vast te leggen. **FINE+RAW** gebruikt minder JPEG-compressieverhoudingen voor JPEG-afbeeldingen van hoge kwaliteit, terwijl **NORMAL+RAW** meer JPEG-compressieverhoudingen gebruikt zodat er meer afbeeldingen kunnen worden opgeslagen.

### De Fn-knop

Wijs **RAW** aan de **Fn**-knop toe om te wisselen tussen RAW-beeldkwaliteit aan of uitzetten voor één foto. Als er een JPEG-optie op dat moment is geselecteerd voor beeldkwaliteit, zal het drukken op de **Fn**-knop tijdelijk de overeenkomstige JPEG+RAW-optie selecteren. Als een JPEG+RAW-optie op dat moment is geselecteerd, zal het drukken op de **Fn**-knop tijdelijk de overeenkomstige optie JPEG selecteren. Indien **RAW** is geselecteerd, zal het drukken op de **Fn**-knop tijdelijk **FINE** selecteren. Het maken van een foto of het opnieuw indrukken van de **Fn**-knop herstelt de vorige instelling.

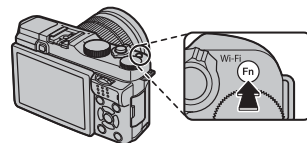

- ◆ Gevoeligheden van **L (100)**, **H (12800)**, en **H (25600)** zijn niet beschikbaar wanneer de RAW-beeldkwaliteit aan staat (📖 47).

## JPEG-kopieën van RAW-foto's maken

Bij RAW-foto's worden de camera-instellingen en de gegevens van de beeldsensor apart opgeslagen. Met de optie **RAW RAW-CONVERSIE** in het afspeelmenu kunt u JPEG-kopieën van RAW-foto's maken met andere opties voor de hieronder weergegeven instellingen. Het origineel blijft onaangetast, waardoor een RAW-foto op meerdere verschillende manier kan worden verwerkt.

- 1 Druk op **MENU/OK** tijdens weergave om het afspeelmenu weer te geven, druk vervolgens de selectieknop omhoog of omlaag om **RAW RAW-CONVERSIE** te markeren en druk op **MENU/OK** om de instellingen in de rechts aangeduide lijst weer te geven.

◆ Deze opties kunnen tevens worden weergegeven door op de **Q**-knop te drukken tijdens het afspeLEN.

- 2 Druk op de selectieknop omhoog of omlaag om een instelling te markeren en druk op de selectieknop rechts om te selecteren. Druk op de selectieknop omhoog of omlaag om de gewenste optie te markeren en druk op **MENU/OK** om te selecteren en terug te keren naar de lijst met instellingen. Herhaal deze stap om andere instellingen aan te passen.



- 3 Druk op de **Q**-knop om een voorbeeld te bekijken van de JPEG-kopie en druk op **MENU/OK** om te slaan.

Instelling	Beschrijving
<b>REFLECT OPN. COND.</b>	Een JPEG-kopie maken met de instellingen die op het moment van fotograferen van kracht waren.
<b>PUSH/PULL-VERWERKING</b>	Pas de belichting aan met $-1$ EV tot $+3$ EV in stappen van $\frac{1}{3}$ EV (📖 55).
<b>DYNAMISCH BEREIK</b>	Versterk details in hoge lichten voor een natuurlijk contrast (📖 71).
<b>FILMSIMULATIE</b>	Boost de effecten na van verschillende filmsoorten (📖 61).
<b>WITBALANS</b>	Pas de witbalans aan (📖 45).
<b>WB VERSCHUIVING</b>	Fijnafstelling witbalans (📖 45).
<b>KLEUR</b>	De kleurichtheid aanpassen (📖 71).
<b>SCHERPTE</b>	Contouren verscherpen of verzachten (📖 71).
<b>HIGHLIGHT TINT</b>	Pas hoge lichten aan (📖 71).
<b>SCHADUWTINT</b>	Schaduwen aanpassen (📖 72).
<b>RUISONDERDRUK-KING</b>	Bewerk de kopie om spikkels te verminderen (📖 72).

## De Fn-knop

De functie van de **Fn**-knop kan worden geselecteerd met de optie **Fn FUNCTIE-INS. (Fn)** in het opnamemenu. De beschikbare opties zijn scherptedieptevoorbeeld (📖 42), gevoeligheid (📖 47), de zelfontspanner (📖 57), beeldformaat (📖 70), beeldkwaliteit (📖 71), dynamisch bereik (📖 71), filmsimulatie (📖 61), lichtmeting (📖 56), scherpstel-/belichtingsvergrendeling (📖 53), direct AF (📖 50), scherpstelmodus (📖 49), Intelligente gezichtsdetectie (📖 74), locatie-info zoeken (📖 92), filmmodus (📖 75) en RAW/JPEG afwisselen (📖 62).

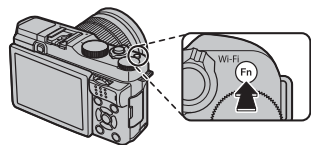

🔑 Het **Fn Fn-TOETS-INSTELLING**-menu kan ook worden weergegeven door de **Fn**-knop ingedrukt te houden.



## Een vattngadaptee gebruiken

Als M-vattinglenzen zijn bevestigd met een optionele bevestigingspuntadaptee van het type **FUJIFILM M MOUNT ADAPTER**, verwerkt de camera beelden zoals ze zijn opgenomen om de beeldkwaliteit te behouden en diverse effecten te corrigeren.

- Door een vattngadaptee te bevestigen, wordt **LENS OPNAME ZONDER LENS** (📖 73) ingeschakeld en wordt de afstandsindicator in de standaardweergave verborgen.
- Om de scherpteinstelling te controleren, selecteer **MF HANDMATIG** voor **LENS SCHERPSTELMODUS** in het opname-menu (📖 49).

### Instellingen voor vattngadaptee

Druk op de functieknoop op de vattngadaptee om de opties voor **LENS ADAPT. INSTEL.** te tonen.

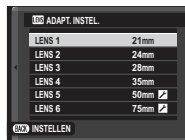

### ■ Een brandpuntsafstand kiezen

Als de lens een brandpuntsafstand heeft van 21, 24, 28, of 35 mm, kies dan in het menu **LENS ADAPT. INSTEL.** een overeenkomstige optie. Selecteer voor overige lenzen optie 5 of 6 om het menu rechts weer te geven, druk op de selectieknoop rechts om brandpuntsafstandsinstellingen weer te geven en gebruik de selectieknoop om de lengte van de brandpuntsafstand in te voeren.



### ■ Vervormingscorrectie

Kies uit de opties **STERK**, **MEDIUM** of **ZWAK** om de vervorming **TONVORMING** of **KUSSENVORMING** te corrigeren.

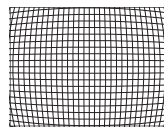

Tonvervorming

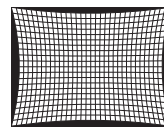

Speldenkussenvervorming

- Om vast te stellen hoeveel er nodig is, past u de vervormingscorrectie aan terwijl u foto's neemt van grafiekpapier of van andere voorwerpen met herhalende verticale en horizontale lijnen, zoals de ramen in een flatgebouw.

## ■ Kleurcorrectie

Variaties in kleur (schakering) tussen het midden en de randen van het beeld kunnen voor elke hoek afzonderlijk worden ingesteld.

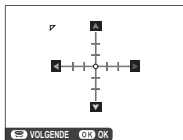

Om kleurcorrectie te gebruiken, volgt u de stappen hieronder.

- 1 Draai aan de secundaire instelschijf om een hoek te kiezen. De gekozen hoek wordt aangegeven met een driehoek.



2. Gebruik de selectieknop om schakeringen aan te passen totdat er geen zichtbaar verschil in kleur meer is tussen de gekozen hoek en het midden van de afbeelding. Druk op de selectieknop links of rechts om kleuren aan te passen op de as cyaan-rood, of omhoog of omlaag op de as blauw-geel. Er zijn in totaal 19 verschillende posities beschikbaar op iedere as.



- ◆ Om vast te stellen hoeveel nodig is, past u de kleurcorrectie aan terwijl u foto's neemt van een blauwe lucht of een vel grijs papier.

## ■ Randbelichtingscorrectie

Kies uit waarden tussen  $-5$  en  $+5$ . Positieve waarden verhogen de randbelichting, terwijl negatieve waarden de randbelichting verlagen. Positieve waarden zijn aanbevolen voor ouderwetse lenzen, negatieve waarden worden gebruikt om het effect te geven van afbeeldingen gemaakt met een antieke lens of een gaatjescamera.

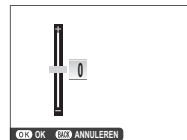

- ◆ Om vast te stellen hoeveel nodig is, past u de randbelichtingscorrectie aan terwijl u foto's neemt van een blauwe lucht of een vel grijs papier.

## Foto zoeken

Voer de onderstaande stappen uit om naar foto's te zoeken.

- 1 Druk tijdens het afspelen op **MENU/OK** om het afspeelmenu weer te geven. Druk op de selectieknop omhoog of omlaag om  **EEN FOTO ZOEKEN** en druk op **MENU/OK**.
- 2 Markeer een optie en druk op **MENU/OK**.

Optie	Beschrijving
<b>OP DATUM</b>	Zoek op datum.
<b>OP GEZICHT</b>	Zoek foto's met gezichten.
<b>OP ★ FAVORIETEN</b>	Zoek op waardering (  23).
<b>OP GEGEVENSTYPE</b>	Zoek alle foto's, alle films of alle RAW-afbeeldingen.
<b>PER UPLOADMARK.</b>	Zoek alle afbeeldingen die zijn geselecteerd voor uploaden naar een specifieke bestemming.



- 3 Selecteer een zoekcriterium. Alleen foto's die overeenkomen met de zoekvoorwaarde worden weergegeven. Wilt u de geselecteerde foto's wissen, beveiligen of in een diavoorstelling afspelen, druk dan op **MENU/OK** en selecteer een van de opties rechts.

Optie	Zie pagina
 <b>WISSEN</b>	77
 <b>BEVEILIGEN</b>	78
 <b>DIAVOORSTELLING</b>	79

- 4 Selecteer **ZOEKEN BEINDIGD** om het zoeken te beëindigen.

Maak boeken van uw favoriete foto's.

### ***Een fotoboek maken***

**1** Selecteer **NIEUW BOEK** voor  **FOTOBOEK HULP** in het afspeelmenu ( 80) en kies uit de volgende opties:

- **SELECTIE ALLES:** Kies uit alle beschikbare foto's.
- **SEL. OP AFB. ZOEKEN:** Kies uit foto's die overeenkomen met de geselecteerde zoekcriteria ( 67).

❖ Foto's die kleiner zijn dan **640** en films kunnen niet voor fotoboeken worden geselecteerd.

**2** Blader door de beelden en druk op de selectieknop omhoog om te selecteren of de selectie ongedaan te maken. Druk op de selectieknop omlaag om het huidige beeld op de omslag weer te geven. Druk op **MENU/OK** om af te sluiten wanneer het boek is voltooid.

❖ De als eerste geselecteerde foto wordt automatisch de omslagfoto. Druk op de selectieknop omlaag om een andere omslagfoto te selecteren.

**3** Selecteer **FOTOBOEK VOLTOOIEN** en druk op **MENU/OK** (kies **ALLES SELECTEREN** om alle foto's, of alle foto's die aan de opgegeven zoekcriteria voldoen, voor het boek te selecteren). Het nieuwe boek wordt aan de lijst in het menu fotoboekhulp toegevoegd.

① Fotoboeken kunnen tot 300 foto's bevatten.

① Boeken zonder foto's worden automatisch verwijderd.

### **Fotoboeken bekijken**

Markeer een boek in het menu Fotoboekhulp en druk op **MENU/OK** om het boek weer te geven en druk vervolgens op de selectieknop links of rechts om door de foto's te bladeren.

### **Fotoboeken bewerken of verwijderen**

Geef het fotoboek weer en druk op **MENU/OK**. De volgende opties worden weergegeven; selecteer de gewenste optie en volg de aanwijzingen op het scherm.

- **BEWERKEN:** Bewerk het fotoboek zoals beschreven in "Een fotoboek maken" (📖 68).
- **WISSEN:** Wis het fotoboek.

#### **Fotoboeken**

Fotoboeken kunnen met de meegeleverde MyFinePix Studio-software naar de computer worden gekopieerd (📖 95).

## De menu's gebruiken: Opnamestand

Het opnamemenu wordt gebruikt om de instellingen aan te passen aan diverse omstandigheden. Druk op **MENU/OK** in de opnamestand om het opnamemenu weer te geven. Markeer de opties en druk op de selectieknop rechts om de opties te bekijken, markeer daarna een optie en druk op **MENU/OK**. Druk op **DISP/BACK** om af te sluiten wanneer de instellingen zijn voltooid.



### Opties opnamemenu (foto's)

#### ONDERWERPPROGRAMMA

Kies een scène voor de **SP**-stand (📖 38).

#### Adv. MODUS

Kies een geavanceerde opnamestand (📖 35).

#### ISO

Bepaal de gevoeligheid van de camera voor licht (📖 47).

#### BEELDGROOTTE

Selecteer het formaat en de beeldverhouding van de te maken foto's.

##### Beeldverhouding

Foto's met een beeldverhouding van 3 : 2 hebben dezelfde afmetingen als een beeld van een kleinbeeldfilm (35 mm), terwijl een beeldverhouding van 16 : 9 geschikt is voor weergave op **High Definition (HD)**-apparaten. Foto's met een beeldverhouding van 1 : 1 zijn vierkant.

**BEELDGROOTTE** wordt niet hersteld als de camera wordt uitgeschakeld of wanneer een andere opnamestand wordt geselecteerd.

Optie	Voor afdrukken tot	Optie	Voor afdrukken tot
<b>3 : 2</b>	41 × 28 cm	<b>3 : 2</b>	21 × 14 cm
<b>16 : 9</b>	41 × 23 cm	<b>16 : 9</b>	21 × 12 cm
<b>1 : 1</b>	28 × 28 cm	<b>1 : 1</b>	14 × 14 cm
<b>3 : 2</b>	29 × 20 cm		
<b>16 : 9</b>	29 × 16 cm		
<b>1 : 1</b>	20 × 20 cm		

**BEELDKWALITEIT**

Kies een bestandsformaat en een compressieverhouding. Selecteer **FINE** of **NORMAL** om JPEG-foto's, **RAW** om RAW-foto's, of **FINE+RAW** of **NORMAL+RAW** om zowel JPEG- als RAW-foto's te maken. **FINE** en **FINE+RAW** gebruiken minder JPEG-compressie voor JPEG-afbeeldingen van hoge kwaliteit, terwijl **NORMAL** en **NORMAL+RAW** meer JPEG-compressie gebruiken zodat er meer afbeeldingen kunnen worden opgeslagen.

**DYNAMISCH BEREIK**

Regel het contrast. Kies een lagere waarde om het contrast te verhogen als u binnenshuis of onder een bewolkte hemel fotografeert. Een hogere waarde vermindert het verlies aan detail in hoge lichten en diepe schaduwen als u contrastrijke onderwerpen fotografeert. Hogere waarden zijn aanbevolen voor onderwerpen waarin zowel zonlicht als diepe schaduwen voorkomen, voor onderwerpen met hoge contrasten zoals op water reflecterend zonlicht, helder verlichte herfstbladeren, portretfoto's met een blauwe lucht als achtergrond en witte voorwerpen of mensen in witte kleren. Let er echter op dat spikkels kunnen verschijnen op foto's die met hogere waarden zijn gemaakt.

- Als **AUTO** geselecteerd is, worden de sluitertijd en het diafragma weergegeven wanneer de ontspanknop half wordt ingedrukt.
- 200%** is beschikbaar bij gevoeligheden van ISO 400 en hoger, **400%** bij gevoeligheden van ISO 800 en hoger.

**FILMSIMULATIE**

Boost de effecten na van verschillende filmsoorten (61).

**FILMSIMULATIE BKT**

Kies filmsoorten voor bracketing van filmsimulatie (60).

**ZELFONTSPANNER**

Maak foto's met de zelfontspanner (57).

**KLEUR**

Pas de kleurdichtheid aan.

**SCHERPTE**

Verscherp of verzacht contouren.

**HIGHLIGHT TINT**

Pas het uiterlijk van hoge lichten aan.

### SCHADUWTINT

Pas het uiterlijk van schaduwen aan.

### RUISONDERDRUKKING

Verminder ruis in foto's die bij hoge gevoeligheden zijn genomen.

### L BEL. RO

Selecteer **AAN** om spikkels in lange tijdopnamen te verminderen ( 41, 43).

### AANGEP. INSTELLEN

Sla instellingen op voor **P**-, **S**-, **A**- en **M**-stand ( 44).

### FUNCTIE-INS. (Fn)

Kies de functie die wordt vervuld door de **Fn**-knop ( 64).

### DISP. INST. OP MAAT



Kies de items die worden weergegeven in het LCD-scherm ( 19). De volgende opties kunnen worden weergegeven: rasterweergave (u kunt ook het rastertype selecteren, zoals beschreven op pagina 73), scherpstelafstand (automatisch of handmatig), histogram, belichting (sluittijd, diafragma en gevoeligheid), belichtingscompensatie/belichtingsindicator, lichtmeting, flitsstand, witbalans, filmsimulatie, dynamisch bereik, resterende aantal opnames, beeldformaat en -kwaliteit en batterijniveau. Raadpleeg pagina 6–7 voor de locaties van deze items in de schermen. Druk op de selectieknop omhoog of omlaag om de opties te markeren en druk op **MENU/OK** om te selecteren of de selectie ongedaan te maken. Druk op **DISP/BACK** om af te sluiten wanneer de instellingen zijn voltooid.

---

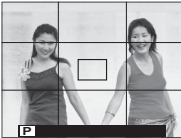

**COMP.RICHTL.**

Kies het type raster dat in de opnamestand beschikbaar is.

 <b>RAST 9</b>	 <b>RASTER 24</b>	 <b>HD-KADEREN</b>
 <p>Voor compositie met de "derdenregel".</p>	 <p>Een raster van zes bij vier.</p>	 <p>Kadreeer HD-foto's in de uitsnede aangeduid door de lijnen aan de boven- en onderzijde van het scherm.</p>

**ADAPT. INSTEL.**





Pas instellingen aan voor M-vattinglenzen aangesloten met een optionele **FUJIFILM M MOUNT ADAPTER** (☞ 65).

**OPNAME ZONDER LENS**

Kies of de ontspanknop wel of niet wordt ingeschakeld wanneer er geen lens is bevestigd.

**IS MODE**

Kies uit de volgende beeldstabilisatie-opties:

Optie	Beschrijving
 <b>CONTINU+BEWEGING</b>	Beeldstabilisatie aan. Als <b>+BEWEGING</b> is geselecteerd, dan past de camera de sluitertijd aan om onscherpte te verminderen wanneer er bewegende voorwerpen zijn gedetecteerd.
 <b>CONTINU</b>	
 <b>OPNEMEN+BEWEGING</b>	Zoals hierboven, behalve dat beeldstabilisatie alleen wordt uitgevoerd wanneer de ontspanknop half wordt ingedrukt of de sluitter wordt geopend.
 <b>ALLEEN OPNAME</b>	
<b>UIT</b>	Beeldstabilisatie uit. Kies deze optie bij het gebruik van een statief.

- ◆ **+BEWEGING** heeft geen effect wanneer gevoeligheid op een vaste waarde is ingesteld en kan ook niet beschikbaar zijn bij een aantal andere gecombineerde instellingen. Het effect kan variëren afhankelijk van de lichtomstandigheden en de snelheid waarbij het onderwerp beweegt.
- ◆ IS-modus is alleen beschikbaar voor lenzen die beeldstabilisatie ondersteunen.

### LICHTMEETSYSTEEM

Kies hoe de camera de belichting meet wanneer Intelligente gezichtsdetectie uit staat (🗨️ 56).

### GEZICHTSDETECTIE

Intelligente gezichtsdetectie stelt in de gehele foto de scherpstelling en belichting in voor gezichten van mensen, waarbij wordt voorkomen dat de camera niet de achtergrond scherpstelt in groepsportretten. Kies voor foto's die portretonderwerpen benadrukken.

Om Intelligente gezichtsdetectie te gebruiken, druk op **MENU/OK** om het opnamemenu weer te geven en selecteer **AAN** voor  **GEZICHTSDETECTIE**. Gezichten kunnen met de camera in verticale of horizontale richting worden gedetecteerd; als er een gezicht is gedetecteerd, wordt dit aangeduid door een groene rand. Als er zich meerdere gezichten in de foto bevinden, dan selecteert de camera het gezicht dat zich het dichtst bij het midden bevindt: andere gezichten worden met witte randen aangeduid.



- ① In sommige standen is het mogelijk dat de camera de belichting voor de gehele foto in plaats van het portretonderwerp instelt.
- ① Als het onderwerp beweegt terwijl de ontspanknop wordt ingedrukt, dan bevindt het gezicht zich mogelijk niet in het gebied met de groene rand bij het maken van de foto.

### SCHERPSTELMODUS

Deze optie regelt hoe de camera scherpstelt (🗨️ 49).

### HF ASSISTENTIE

Kies hoe scherpstelling wordt weergegeven in de handmatige scherpstelstand (🗨️ 50).

Optie	Beschrijving
<b>STANDAARD</b>	De scherpstelling wordt op de normale manier weergegeven (focus peaking is niet beschikbaar).
<b>FOCUS PIEK HIGHLIGHT</b>	De camera verhoogt hoog-contrast contouren. Kies uit <b>LAAG</b> en <b>HOOG</b> .

**AF-HULPLICHT**

Als deze instelling **AAN** staat, gaat de AF-hulpverlichting branden om het automatische scherpstellen te ondersteunen.









- ◆ De AF-hulpverlichting wordt automatisch uitgezet in de stille stand.
- ① Het kan voorkomen dat de camera niet in staat is om scherp te stellen terwijl het AF-hulplicht wordt gebruikt. Als de camera niet in staat is om scherp te stellen in de macrostand, vergroot dan de afstand tot het onderwerp en probeer het opnieuw.
- ① Schijn met het AF-hulplicht niet recht in de ogen van het onderwerp.

**KNOP AE/AF-VERGR.**

Wanneer **AE/AF-VERGREND.** is toegewezen aan de **Fn**-knop, kan deze optie worden gebruikt om te bepalen of de knop scherpstelling, belichting of beiden vergrendelt (53).

**FILM SET-UP**

Pas filminstellingen aan.

Optie	Beschrijving	
<b>FILMMODUS</b>	Kies een beeldformaat voor films.	
	Optie	Beschrijving
	 <b>1920 × 1080 30 fps</b>	Full HD (High Definition).
	 <b>1280 × 720 30 fps</b>	High Definition.
<b>SCHERPSTELMODUS</b>	Deze optie regelt hoe de camera scherpstelt tijdens een filmpopname.	
	<ul style="list-style-type: none"> <li>•  <b>AF (CENTRUM)</b>: Wanneer de opname start, stelt de camera scherp op het onderwerp in het midden van het beeld.</li> <li>•  <b>CONTINU AF</b>: De camera past constant de scherpstelling aan om wijzigingen in de afstand tot de onderwerpen dicht bij het midden van het beeld weer te geven.</li> <li>•  <b>HANDMATIG</b>: Stel handmatig scherp.</li> </ul> <ul style="list-style-type: none"> <li>◆ Merk op dat in de -stand de camera continu scherpstelt waardoor de gebruiksduur van de batterij wordt verkort en het geluid van het scherpstellen van de camera hoorbaar kan zijn.</li> <li>◆ Als er een gezicht is gedetecteerd wanneer  is geselecteerd, dan wordt een -pictogram weergegeven en past de camera de scherpstelling continu aan om scherpstelling van het gezicht te behouden.</li> </ul>	

#### FLITSERFUNCTIE

Selecteer een flitsstand (📖 27).

#### FLITSCOMPENSATIE

Pas de helderheid van de flitser aan. Kies uit waarden tussen +2 EV en -2 EV. Let op dat, afhankelijk van de opnameomstandigheden en de afstand tot het onderwerp, het gewenste resultaat mogelijk niet kan worden verkregen.

#### VERWIJDER R. OGEN

Selecteer **AAN** om het door het flitslicht veroorzaakte rode-ogeneffect tegen te gaan.

- ◆ Rode-ogen-verwijdering wordt alleen uitgevoerd wanneer een gezicht wordt gedetecteerd.
- ◆ Rode-ogen-verwijdering is niet beschikbaar voor RAW-bestanden.

#### BEWAAR ORIGINEEL

Selecteer **AAN** om onbewerkte kopieën op te slaan van foto's die met  **VERWIJDER R. OGEN** werden gemaakt.

---

## De menu's gebruiken: Afspeelstand

Druk in de afspeelstand op **MENU/OK** om het afspeelmenu weer te geven. Markeer de opties en druk op de selectieknop rechts om de opties te bekijken, markeer daarna een optie en druk op **MENU/OK**. Druk op **DISP/BACK** om af te sluiten wanneer de instellingen zijn voltooid.



### Opties in het afspeelmenu



#### WISSEN

Wis alle of geselecteerde foto's.

- **ENKELE FOTO:** Druk op de selectieknop links of rechts om door de foto's te bladeren en druk op **MENU/OK** om de huidige foto te wissen (er wordt geen bevestigingsvenster weergegeven).
- **GEKOZEN VELDEN:** Markeer foto's en druk op **MENU/OK** om te selecteren of de selectie ongedaan te maken. Druk op **DISP/BACK** als de bewerking is voltooid om een bevestigingsvenster weer te geven, markeer dan **OK** en druk op **MENU/OK**.
- **ALLE FOTO'S:** Er verschijnt een bevestigingsvenster; markeer **OK** en druk op **MENU/OK** om alle onbeveiligde foto's te wissen.

#### BEELDUITSNEDE

Maak een bijgesneden kopie van de huidige foto.

- 1 Geef de gewenste foto weer.
  - 2 Selecteer  **BEELDUITSNEDE** in het afspeelmenu.
  - 3 Gebruik de secundaire instelschijf om in of uit te zoomen en druk op de selectieknop omhoog, omlaag, links of rechts om door de foto bewegen totdat het gewenste gedeelte wordt weergegeven.
  - 4 Druk op **MENU/OK** om een bevestigingsvenster weer te geven.
  - 5 Druk opnieuw op **MENU/OK** om de beelduitsnede op te slaan in een afzonderlijk bestand.
- ♦ Grotere beelduitsneden produceren grotere kopieën; alle kopieën hebben een beeldverhouding van 3 : 2. Als het formaat van de uiteindelijke kopie  zal zijn, wordt **OK** geel weergegeven.

## NIEUW FORMAAT

Maak een bijgesneden kopie van de huidige foto.

- 1 Geef de gewenste foto weer.
  - 2 Selecteer  **NIEUW FORMAAT** in het afspeelmenu.
  - 3 Markeer een formaat en druk op **MENU/OK** om een bevestigingsvenster weer te geven.
  - 4 Druk opnieuw op **MENU/OK** om de beelduitsnede in een afzonderlijk bestand op te slaan.
- ◆ De beschikbare formaten zijn afhankelijk van het formaat van het origineel.



## BEVEILIGEN

Beveilig foto's tegen per ongeluk wissen. Markeer een van de volgende opties en druk op **MENU/OK**.

- **FOTO**: Beveilig geselecteerde foto's. Druk op de selectieknop links of rechts om foto's te bekijken en druk op **MENU/OK** om foto's te selecteren of de selectie ongedaan te maken. Druk op **DISP/BACK** wanneer de bewerking is voltooid.
  - **BEVEILIG ALLES**: Beveilig alle foto's.
  - **ALLES RESETTEN**: Verwijder de beveiliging van alle foto's.
- ① Beveiligde foto's worden gewist wanneer de geheugenkaart wordt geformatteerd ( 87).

## FOTO DRAAIEN

Draai foto's.

- 1 Geef de gewenste foto weer.
  - 2 Selecteer  **FOTO DRAAIEN** in het afspeelmenu.
  - 3 Druk op de selectieknop omlaag om de foto 90° met de klok mee te draaien; omhoog om de foto 90° tegen de klok in te draaien.
  - 4 Druk op **MENU/OK**. De foto wordt automatisch in de geselecteerde richting getoond, om het even wanneer de foto op de camera wordt getoond.
- ◆ Beveiligde foto's kunnen niet worden gedraaid. Verwijder de beveiliging voordat u foto's draait.
- ◆ De camera is mogelijk niet in staat om foto's te draaien die met andere camera's zijn gemaakt. Foto's die zijn gedraaid op de camera zullen niet zijn gedraaid als ze bekeken worden op een computer of op andere camera's.
- ◆ Foto's gemaakt met  **SCHERM SET-UP > AUTO ROT. WEERG.** worden tijdens het afspelen automatisch in de juiste richting weergegeven ( 84).

**👁️ VERWIJDER R. OGEN**

Verwijder rode ogen uit portretten. De foto wordt door de camera geanalyseerd, als er rode ogen worden waargenomen, ondergaat de foto een speciaal proces en wordt er een kopie aangemaakt waarop rode-ogenverwijdering is toegepast.

**1** Geef de gewenste foto weer.

**2** Selecteer **👁️ VERWIJDER R. OGEN** in het afspeelmenu.

**3** Druk op **MENU/OK**.

- 🔍 Rode ogen worden niet verwijderd wanneer de camera geen gezicht kan detecteren of wanneer het gezicht in profiel werd gefotografeerd. De resultaten kunnen per scène verschillen. Rode ogen kunnen niet worden verwijderd van foto's waarop rode-ogenverwijdering al eerder is toegepast noch van foto's die met andere camera's zijn gemaakt.
- 🔍 De hoeveelheid tijd die nodig is om een foto te verwerken hangt af van het aantal gedetecteerde gezichten.
- 🔍 Kopieën die werden gemaakt met **👁️ VERWIJDER R. OGEN** worden tijdens het afspelen voorzien van een **👁️**-pictogram.
- 🔍 Rode-ogen-verwijdering kan niet worden uitgevoerd op RAW-afbeeldingen.

**🖼️ DIAVOORSTELLING**

Bekijk foto's in een automatische diavoorstelling. Kies het type diavoorstelling en druk op **MENU/OK** om deze te starten. U kunt op ieder moment tijdens de voorstelling op **DISP/BACK** drukken om een helpscherm weer te geven. De diavoorstelling kan op elk gewenst moment worden beëindigd door op **MENU/OK** te drukken.

Optie	Beschrijving
<b>NORMAAL</b>	Druk op de selectieknoop links of rechts om een beeld voor- of achteruit te gaan. Selecteer <b>FADE-IN</b> om overgangen tussen foto's weer te geven.
<b>FADE-IN</b>	
<b>NORMAAL</b> 📷	Zoals hierboven, behalve dat de camera automatisch inzoomt op gezichten.
<b>FADE-IN</b> 📷	
<b>MULTI BEELD</b>	Om meerdere foto's tegelijk weer te geven.

- 🔍 De camera wordt niet automatisch uitgeschakeld wanneer een diavoorstelling aan het afspelen is.

## FOTOBEOEK HULP

Maak boeken van uw favoriete foto's (📖 68).

## MARK. VOOR OPL.

Selecteer foto's voor uploaden naar YouTube, Facebook of MyFinePix.com met MyFinePix Studio (alleen Windows).

**1** Selecteer **YouTube** om films te kiezen voor uploaden naar YouTube, **FACEBOOK** om foto's en films te kiezen voor uploaden naar Facebook of **MyFinePix.com** om foto's te kiezen voor uploaden naar MyFinePix.com.

**2** Druk op de selectieknop omhoog of omlaag om de opties te markeren en druk op **MENU/OK** om te selecteren of de selectie ongedaan te maken. Druk op **DISP/BACK** om af te sluiten wanneer alle gewenste foto's zijn geselecteerd.

- ❖ Voor YouTube kunnen alleen films worden geselecteerd.
- ❖ Er kunnen alleen foto's worden geüpload naar MyFinePix.com.
- ❖ Tijdens het afspelen worden geselecteerde foto's aangeduid door de pictogrammen 📺 **YouTube**, 📺 **FACEBOOK** of 📺 **MyFinepix.com**.
- ❖ Kies **ALLES RESETTEN** om selectie van alle foto's ongedaan te maken. Als het betreffende aantal foto's erg groot is, kan het enige tijd duren voor de bewerking is voltooid. Druk op **DISP/BACK** om af te sluiten voordat de bewerking is voltooid.

### 📷 Foto's uploaden (alleen Windows)

Geselecteerde foto's kunnen worden geüpload met behulp van de optie **YouTube/Facebook/MyFinePix.com Upload** in MyFinePix Studio. Voor informatie over het installeren van MyFinePix Studio en het aansluiten van de camera op een computer, zie "Foto's op een computer bekijken" (📖 95).

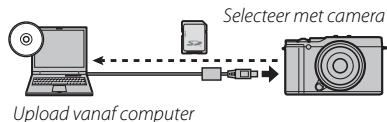

## 🔍 EEN FOTO ZOEKEN

Zoek naar foto's (📖 67).



**OPDRACHT (DPOF)**

Selecteer foto's voor het afdrukken op DPOF- en PictBridge-compatibele apparaten (📄 102).

**BEELDVERHOUDING**

Kies hoe **High Definition (HD)**-apparaten foto's weergeven met een beeldverhouding van 3 : 2 (deze optie is alleen beschikbaar wanneer er een HDMI-kabel is aangesloten). Selecteer 16 : 9 om de afbeelding in volledig scherm weer te geven, waarbij de boven- en onderzijde zijn bijgesneden, 3 : 2 om het gehele beeld weer te geven met zwarte randen aan elke zijde.

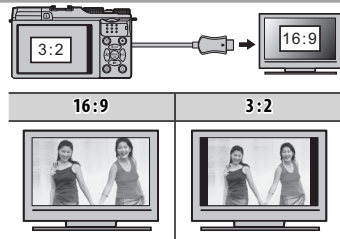
**DRAADLOS VERSTUREN**

Verbind via een draadloos netwerk om foto's naar smartphones of tablets te uploaden of om op afstand door de foto's op de camera te bladeren en afbeeldingen te selecteren die u wilt downloaden (📄 90).

**PC AUTO. OPSLAAN**

Upload foto's naar een computer via een draadloos netwerk (📄 94).

**RAW-CONVERSIE**

Maak JPEG-kopieën van RAW-foto's (📄 63).

# Het instellingenmenu

## Het instellingenmenu gebruiken

### 1 Geef het instellingenmenu weer.

1.1 Druk op **MENU/OK** om het menu voor de huidige stand weer te geven.



1.2 Druk op de selectieknop links om het tabblad voor het huidige menu te markeren.



1.3 Druk op de selectieknop omlaag om het tabblad met de gewenste optie te markeren.



Tabblad

1.4 Druk op de selectieknop rechts om de cursor in het instellingenmenu te plaatsen.



### 2 Pas instellingen aan.

Markeer de opties en druk op de selectieknop rechts om de opties te bekijken, markeer daarna een optie en druk op **MENU/OK**. Druk op **DISP/BACK** om af te sluiten wanneer de instellingen zijn voltooid.

## **Opties van het instellingenmenu**

### **🕒 DATUM/TIJD**

Stel de cameraklok in (🗨️ 18).

### **🕒 TIJDVERSCHIL**

Gebruik deze functie tijdens het reizen om de klok van de camera op een eenvoudige manier in te stellen op de plaatselijke tijd van uw bestemming zonder de tijd van thuis te verliezen. Om het verschil tussen plaatselijke tijd en uw eigen tijdzone te specificeren:

- 1 Markeer **←** **LOKAAL** en druk op **MENU/OK**.
- 2 Gebruik de selectieknop om het tijdsverschil tussen plaatselijke tijd en de tijd van uw eigen tijdzone te kiezen. Druk op **MENU/OK** als de instellingen zijn voltooid.

Om de klok van de camera op lokale tijd in te stellen, markeer **←** **LOKAAL** en druk op **MENU/OK**. Selecteer **🏠 THUIS** om de klok van de camera in te stellen op de tijd van uw eigen tijdzone. Als **←** **LOKAAL** is geselecteerd, wordt **←** drie seconden weergegeven zodra de camera wordt ingeschakeld.

### **🗨️ 言語/LANG.**

Kies een taal (🗨️ 18).

### **🏠 RESET**

Zet opnameopties of opties voor het instellingenmenu terug naar de standaardwaarden. **🕒 DATUM/TIJD**, **🕒 TIJDVERSCHIL** en **🖥️ SCHERM SET-UP > SCHERMKLEUR** worden niet beïnvloed.

- 1 Markeer de gewenste optie en druk op selectieknop rechts.
- 2 Er wordt een bevestigingsvenster weergegeven; markeer **OK** en druk op **MENU/OK**.

### **🔇 STILLE STAND**

Selecteer **AAN** om de luidspreker, flitser, en verlichting uit te schakelen in situaties waar geluid en verlichting misschien niet wenselijk is (let erop dat de stille stand niet kan worden in- of uitgeschakeld tijdens het afspelen van een video). De stille stand kan ook worden in- of uitgeschakeld met de knoppen **DISP/BACK** zoals beschreven op pagina 4.

**GELUID SET-UP**

Pas geluidsinstellingen aan.

Optie	Beschrijving
<b>BEDIENING VOL.</b>	Pas het volume aan van de geluiden die worden geproduceerd wanneer de camerabesturingen worden bediend. Kies <b>UIT</b> (gedempt) om de bedieningsgeluiden uit te schakelen.
<b>AFSPEEL VOLUME</b>	Pas het volume voor het afspelen van een film aan.

**SCHERM SET-UP**

Pas de scherminstellingen aan.

Optie	Beschrijving									
<b>WEERGAVE</b>	Kies hoe lang foto's moeten worden weergegeven nadat ze zijn gemaakt. De kleuren kunnen enigszins afwijken van de uiteindelijke foto en er kan "beeldruis" (spikkels) optreden bij hogere gevoeligheden.									
	<table border="1"> <thead> <tr> <th>Optie</th> <th>Beschrijving</th> </tr> </thead> <tbody> <tr> <td><b>CONTINU</b></td> <td>Foto's worden getoond totdat de <b>MENU/OK</b> knop wordt ingedrukt of de ontspanknop half wordt ingedrukt. Druk op het midden van de secundaire instelschijf om in te zoomen op het actieve scherpstelpunt, druk opnieuw om zoom te annuleren.</td> </tr> <tr> <td><b>1.5 SEC</b></td> <td rowspan="2">Foto's worden gedurende 1,5 seconden (<b>1.5 SEC</b>) of 0,5 seconde (<b>0.5 SEC</b>) weergegeven of totdat de ontspanknop half wordt ingedrukt.</td> </tr> <tr> <td><b>0.5 SEC</b></td> </tr> <tr> <td><b>UIT</b></td> <td>Foto's worden na het fotograferen niet weergegeven.</td> </tr> </tbody> </table>	Optie	Beschrijving	<b>CONTINU</b>	Foto's worden getoond totdat de <b>MENU/OK</b> knop wordt ingedrukt of de ontspanknop half wordt ingedrukt. Druk op het midden van de secundaire instelschijf om in te zoomen op het actieve scherpstelpunt, druk opnieuw om zoom te annuleren.	<b>1.5 SEC</b>	Foto's worden gedurende 1,5 seconden ( <b>1.5 SEC</b> ) of 0,5 seconde ( <b>0.5 SEC</b> ) weergegeven of totdat de ontspanknop half wordt ingedrukt.	<b>0.5 SEC</b>	<b>UIT</b>	Foto's worden na het fotograferen niet weergegeven.
	Optie	Beschrijving								
	<b>CONTINU</b>	Foto's worden getoond totdat de <b>MENU/OK</b> knop wordt ingedrukt of de ontspanknop half wordt ingedrukt. Druk op het midden van de secundaire instelschijf om in te zoomen op het actieve scherpstelpunt, druk opnieuw om zoom te annuleren.								
	<b>1.5 SEC</b>	Foto's worden gedurende 1,5 seconden ( <b>1.5 SEC</b> ) of 0,5 seconde ( <b>0.5 SEC</b> ) weergegeven of totdat de ontspanknop half wordt ingedrukt.								
<b>0.5 SEC</b>										
<b>UIT</b>	Foto's worden na het fotograferen niet weergegeven.									
<b>LCD HELDERHEID</b>	Regel de helderheid van het scherm.									
<b>MONITOR ZONLICHTFUNCTIE</b>	Selecteer <b>AAN</b> om de weergave in het scherm eenvoudiger leesbaar te maken in fel licht (☀ 4).									
<b>AUTO ROT. WEERG.</b>	Selecteer <b>AAN</b> om "staande" (portret) foto's tijdens het afspelen automatisch te draaien.									
<b>SCHERMKLEUR</b>	Kies een kleurschema.									

**SCHERPSTELRING**

Kies de richting waarin de scherpstelling moet worden gedraaid om de scherpstelafstand te veranderen.

**STROOMBEHEER**

Pas de instellingen voor stroombeheer aan.

Optie	Beschrijving
<b>UITSCHAKELEN</b>	Kies de tijdsduur alvorens de camera automatisch uitschakelt wanneer er geen bewerkingen worden uitgevoerd. Kortere tijden verhogen de gebruiksduur van de batterij; als <b>UIT</b> is geselecteerd, moet de camera handmatig worden uitgeschakeld. Let op dat in sommige gevallen de camera automatisch uitschakelt, zelfs wanneer <b>UIT</b> is geselecteerd.
<b>SNELST</b>	Selecteer <b>AAN</b> om de benodigde tijd voor het herstarten van de camera te verminderen nadat deze werd uitgeschakeld (17).

**NUMMERING**

Nieuwe foto's worden opgeslagen in bestanden waarvan de bestandsnamen beginnen met een viercijferig bestandsnummer dat telkens met één wordt verhoogd. Tijdens het afspeken wordt het bestandsnummer weergegeven, zoals de afbeelding rechts laat zien. **NUMMERING** regelt of de bestandsnummering wordt teruggezet op 0001 wanneer een nieuwe geheugenkaart is geplaatst of de huidige geheugenkaart is geformatteerd.

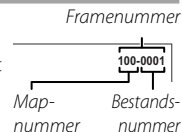





Optie	Beschrijving
<b>CONTINU</b>	De nummering gaat verder vanaf het laatst gebruikte bestandsnummer of het eerst beschikbare bestandsnummer, om het even welke het hoogst is. Kies deze optie om het aantal foto's met dubbele bestandsnamen te verminderen.
<b>RESET</b>	De nummering wordt teruggezet op 0001 als een nieuwe geheugenkaart is geplaatst of het geheugen is geformatteerd.

- Wanneer het framenummer de waarde 999-9999 bereikt, wordt de ontspanknop geblokkeerd (119).
- RESET** (83) stelt **NUMMERING** in op **CONTINU** zonder de bestandsnummering opnieuw in te stellen.
- Framenummers van foto's kunnen verschillen wanneer deze met andere camera's zijn gemaakt.

### DATUMSTEMPEL



Merk de opnametijd en/of opnamedatum op foto's op het moment dat ze worden gemaakt.

- +: Merk nieuwe foto's met de opnamedatum en -tijd.
- : Merk nieuwe foto's met de opnamedatum.
- **UIT**: Merk geen opnametijd en -datum op nieuwe foto's.

- ① Tijd- en datumstempels kunnen niet worden gewist. Schakel **DATUMSTEMPEL** uit om te voorkomen dat tijd- en datumstempels op nieuwe foto's te zien zijn.
- ① Als de cameraklok niet is ingesteld, wordt u gevraagd de klok in te stellen op de huidige datum en tijd ( 18).
- ① Wij adviseren u de optie DPOF "printdatum" uit te schakelen bij het afdrukken van afbeeldingen met een tijd- en datumstempel ( 101).
- ① Tijd- en datumstempels verschijnen niet op films en RAW-afbeeldingen.

### SENSORREINIGING

Verwijder stof van de camerabeeldsensor.

- **OK**: Reinig sensor onmiddellijk ( xi).
- **WANNEER INGESCHAKELD**: Als deze optie is geselecteerd, wordt sensorreiniging uitgevoerd zodra de camera inschakelt.
- **WANNEER UITGESCHAKELD**: Als deze optie is geselecteerd, wordt sensorreiniging uitgevoerd zodra de camera uitschakelt (sensorreiniging wordt echter niet uitgevoerd als de camera uitschakelt in de afspeelstand).
-  Stof dat niet kan worden verwijderd met behulp van sensorreiniging, kan handmatig worden verwijderd ( 111).

### EENHEDEN AF-SCHAAL

Kies de eenheden die bij de indicator voor de scherpstelafstand moeten worden gebruikt ( 50).

### AANGEP. RESETTEN

Reset alle instellingen voor stand **C**. Er wordt een bevestigingsvenster weergegeven, druk op de selectieknop omhoog of omlaag om **OK** te markeren en druk op **MENU/OK**.

**📷 GEOTAGGING SET-UP**

Ga naar de volgende opties voor locatiegegevens (📄 92).

Optie	Beschrijving
<input type="checkbox"/> <b>PLAATSINFO.ZOEK</b>	Download locatiegegevens van een smartphone.
<b>GEOTAGGING</b>	Kies of locatiegegevens wel of niet met foto's worden opgeslagen.
<b>LOCATIE-INFO</b>	Geef locatiegegevens weer.

**📶 DRAADLOOS INSTEL.**

Pas de instellingen aan voor verbinding met een draadloos netwerk.

Optie	Beschrijving
<b>ALGEMENE INSTELLINGN</b>	Kies <b>NAAM</b> een naam om de camera in het draadloze netwerk te identificeren (de camera wordt standaard aan een unieke naam toegewezen) of selecteer <b>DRAADLOOS INSTELLING. RESET</b> om de standaardinstellingen te herstellen.
<b>VERKLEIN(SP) 📷</b>	Kies <b>AAN</b> (de standaardinstelling, aanbevolen voor de meeste omstandigheden) om het formaat van grotere afbeeldingen naar <b>📷</b> aan te passen voor het uploaden naar smartphones, <b>UIT</b> voor het uploaden van afbeeldingen in oorspronkelijk formaat. Verkleinen is alleen van toepassing op de kopie die naar de smartphone wordt geüpload; het origineel wordt niet beïnvloed.
<b>PC AUTO.OPSLAAN INST</b>	Kies <b>WISSEN REG.BEST.PC</b> om geselecteerde bestemmingen te verwijderen, <b>DET. VORIGE VERB.</b> om computers te bekijken waarmee de camera onlangs verbinding heeft gehad.

**📷 PC AUTO. OPSLAAN**

Kies een bestemming voor de geüploadde foto's met behulp van **📷 PC AUTO. OPSLAAN**. Voor meer informatie, bezoek <http://app.fujifilm-dsc.com/pc>.

**📷 FORMATTEREN**

Selecteer **OK** om de geheugenkaart te formatteren.

- ⓘ Alle gegevens —inclusief beveiligde foto's— die in het interne geheugen of op de geheugenkaart staan, worden permanent gewist. Vergeet niet belangrijke foto's eerst naar een computer of ander opslagapparaat te kopiëren.
- ⓘ Open het batterijencompartiment niet tijdens het formatteren.

## Fabrieksinstellingen

De standaard fabrieksinstellingen voor de opties in het opname- en instellingenmenu worden hieronder vermeld. Met uitzondering van **DATUM/TIJD**, **TIJDVERSCHIL** en **SCHERM SET-UP > SCHERM-KLEUR**, kunnen deze instellingen worden hersteld met behulp van de optie **RESET** in het instellingenmenu.

### Opnamemenu

Menu	Standaard
<b>ONDERWERPPROGRAMMA</b>	<b>GEZICHT VERZACHTEN</b>
<b>Adv. MODUS</b>	<b>GEAVANC. FILTER</b>
<b>ISO</b>	<b>AUTO</b> (in -stand)
<b>BEELDGROOTTE</b>	<b>3 : 2</b>
<b>BEELDKWALITEIT</b>	<b>FINE</b>
<b>DYNAMISCH BEREIK</b>	<b>AUTO</b>
<b>FILMSIMULATIE</b>	<b>PROVIA/STANDAARD</b>
<b>FILMSIMULATIE BKT</b>	
<b>FILM 1</b>	<b>PROVIA/STANDAARD</b>
<b>FILM 2</b>	<b>Velvia/LEVENDIG</b>
<b>FILM 3</b>	<b>ASTIA/LAAG</b>
<b>ZELFONTSPANNER</b>	<b>UIT</b>
<b>KLEUR</b>	<b>(0) STANDAARD</b>
<b>SCHERPTE</b>	<b>(0) STANDAARD</b>
<b>HIGHLIGHT TINT</b>	<b>(0) STANDAARD</b>
<b>SCHADUWTINT</b>	<b>(0) STANDAARD</b>
<b>RUISONDERDRUKKING</b>	<b>(0) STANDAARD</b>
<b>L BEL. RO</b>	<b>AAN</b>
<b>AANGEP. INSTELLEN</b>	<b>—</b>
<b>FUNCTIE-INS. (Fn)</b>	<b>ISO ISO</b>
<b>DISP. INST. OP MAAT</b>	Alle geselecteerde items

Menu	Standaard
<b>COMP.RICHTL.</b>	<b>RAST 9</b>
<b>ADAPT. INSTEL.</b>	<b>LENS 5 (50 mm)</b>
<b>OPNAME ZONDER LENS</b>	<b>UIT</b>
<b>IS MODE</b>	<b>CONTINU+BEWEGING</b>
<b>LICHTMEETSISTEEM</b>	<b>MULTI</b>
<b>GEZICHTSDETECTIE</b>	<b>UIT</b>
<b>SCHERPSTELMODUS</b>	<b>AF-VELD KEUZE</b>
<b>HF ASSISTENTIE</b>	<b>FOCUS PIEK HIGHLIGHT (HOOG)</b>
<b>AF-HULPLICHT</b>	<b>AAN</b>
<b>KNOP AE/AF-VERGR.</b>	<b>ENKEL AE-VERG.</b>
<b>FILM SET-UP</b>	
<b>FILMMODUS</b>	<b>1920 × 1080 30 fps</b>
<b>SCHERPSTELMODUS</b>	<b>CONTINU AF</b>
<b>FLITSERFUNCTIE</b>	<b>AUTOMATISCH</b>
<b>FLITSCOMPENSATIE</b>	<b>±0</b>
<b>VERWIJDER R. OGEN</b>	<b>AAN</b>
<b>BEWAAR ORIGINEEL</b>	<b>UIT</b>
<b>WITBALANS</b>	<b>AUTO</b>



## Instellingenmenu

Menu	Standaard
DATUM/TIJD	—
TIJDVERSCHIL	—
言語/LANG.	—
RESET	—
STILLE STAND	UIT
GELUID SET-UP	
BEDIENING VOL.	1
AFSPEEL VOLUME	7
SCHERM SET-UP	
WEERGAVE	UIT
LCD HELDERHEID	0
MONITOR ZONLICHTFUNCTIE	UIT
AUTO ROT. WEERG.	AAN
SCHERMKLEUR	—
SCHERPSTELRING	NAAR RECHTS
STROOMBEHEER	
UITSCHAKELEN	2 MIN
SNELST	UIT
NUMMERING	CONTINU
DATUMSTEMPEL	UIT
SENSORREINIGING	
OK	—
WANNEER INGESCHAKELD	UIT
WANNEER UITGESCHAKELD	AAN
EENHEDEN AF-SCHAAL	METERS
AANGEP. RESETTEN	—

Menu	Standaard
GEOTAGGING SET-UP	
<input type="checkbox"/> PLAATSINFO.ZOEK	—
GEOTAGGING	UIT
LOCATIE-INFO	AAN
DRAADLOOS INSTEL.	
ALGEMENE INSTELLINGN	—
VERKLEIN(SP)	AAN
PC AUTO.OPSLAAN INST	—
PC AUTO. OPSLAAN	—
FORMATTEREN	—

# Aansluitingen

## Foto's uploaden

Verbind via een draadloos netwerk om foto's naar smartphones of tablets te uploaden of om op afstand door de foto's op de camera te bladeren en afbeeldingen te selecteren die u wilt downloaden. Download voordat u verdergaat eerst de gratis FUJIFILM Camera Application app en installeer het op uw smartphone of tablet. Om de app te downloaden of informatie over het gebruik van de FUJIFILM Camera Application te bekijken, ga naar <http://app.fujifilm-dsc.com/app>.

Om foto's te uploaden of op afstand te bekijken:

- 1 Druk tijdens weergave op **MENU/OK** om het afspeelmenu weer te geven.



- 2 Selecteer  **DRAADLS VERSTUREN**.

- Het menu  **DRAADLS VERSTUREN** kan ook worden weergegeven door de **Fn** (Wi-Fi)-knop in te drukken.

- 3 Kies uit de volgende opties:

Optie	Beschrijving
<b>STUUR INDIVIDUEEL BEELD</b>	Upload de huidige foto naar de smartphone.
<b>STUUR MEERDERE BEELDEN</b>	Upload geselecteerde foto's naar de smartphone.
<b>KIJK&amp;ONTVANG BLD OP </b>	Gebruik de smartphone om de foto's en films op de camera te bekijken en selecteer foto's om te downloaden.



- ❖ Persoonlijke informatie kan worden onthuld door de titels, datums, locatiegegevens en andere informatie ingesloten bij de foto's. Controleer de bestemming alvorens met uploaden te beginnen.
- ❖ De benodigde uploadtijd varieert afhankelijk van de bestandsgrootte en de afstand tot de bestemming. Bij standaardinstellingen (aanbevolen) is **AAN** geselecteerd voor  **DRAADLOOS INSTEL.** > **VERKLEIN(SP)**  (87) en worden afbeeldingen verkleind naar  voor het uploaden.
- ❖ RAW-afbeeldingen kunnen niet worden geüpload. De camera kan mogelijk geen afbeeldingen uploaden gemaakt of gewijzigd op andere apparaten.
- ❖ Films kunnen niet worden geüpload met behulp van de opties **STUUR INDIVIDUEEL BEELD** en **STUUR MEERDERE BEELDEN**.
- ❖ Het uploaden kan mislukken afhankelijk van de signaalkwaliteit.
- ❖ De camera zal de verbinding met de smartphone automatisch beëindigen als de camera niet wordt bediend gedurende een bepaalde tijd.

## Locatiegegevens

De optie **GEOTAGGING SET-UP** > **PLAATSINFO.ZOEK** in het instellingenmenu kan worden gebruikt om locatiegegevens van smartphones te downloaden die de gratis FUJIFILM Camera Application app gebruiken. De locatiegegevens kunnen vervolgens aan foto's worden toegevoegd op het moment dat ze worden gemaakt. Om de app te downloaden of informatie over het gebruik van de FUJIFILM Camera Application te bekijken, ga naar <http://app.fujifilm-dsc.com/app>.

### Locatiegegevens downloaden

Om gegevens over uw huidige locatie van een smartphone te downloaden:

- 1 Druk op **MENU/OK** om het menu voor de huidige stand weer te geven.
- 2 Druk op de selectieknop links om het tabblad voor het huidige menu te markeren.
- 3 Druk op de selectieknop omlaag om het tabblad met de gewenste optie te markeren.
- 4 Druk op de selectieknop rechts om de cursor in het menu te plaatsen.
- 5 Selecteer **GEOTAGGING SET-UP** > **PLAATSINFO.ZOEK**. Merk op dat de nauwkeurigheid van apparaat tot apparaat varieert.



Tabblad

## Locatiegegevens met foto's opnemen

Om locatiegegevens met nieuwe foto's op te slaan:

- 1 Download gegevens over uw huidige locatie vanaf een smartphone (📄 92).
- 2 Selecteer **AAN** voor  **GEOTAGGING SET-UP > GEOTAGGING**.
- 3 Maak foto's. De locatiegegevens verkregen in stap 2 zullen toegevoegd worden aan de nieuwe foto's.

De camera zal de lengte- en breedtegraad van de meest recent verkregen locatie weergeven. Daarnaast zal een -pictogram worden weergegeven als de locatiegegevens zijn bijgewerkt in de laatste twee uur; als de tijd verstreken sinds de laatste update meer dan twee uur is, gaat het -pictogram knipperen. Een -pictogram geeft aan dat er geen locatiegegevens beschikbaar zijn.

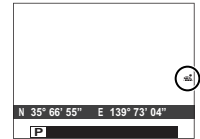

- ♦ Om geotagging uit te schakelen, selecteer **UIT** voor  **GEOTAGGING SET-UP > GEOTAGGING**. Gebruik  **GEOTAGGING SET-UP > LOCATIE-INFO** om te bepalen of de camera de huidige locatie wel of niet weergeeft.
- ① De camera maakt gebruik van de laatst gedownloade gegevens; als u uw locatie hebt gewijzigd sinds de laatste foto, download dan gegevens voor de huidige locatie voor de opname. Merk op dat de camera automatisch stopt locatiegegevens op te nemen drie uur na de laatste update.

## ■ Locatiegegevens bekijken

Tijdens het afspelen worden foto's waarvoor locatiegegevens bestaan aangeduid met een -pictogram. Locatiegegevens worden enkele seconden getoond telkens wanneer de foto wordt weergegeven.

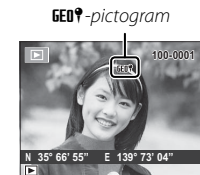

## Foto's op een computer opslaan

Volg de onderstaande stappen om foto's op een computer op te slaan via een draadloos netwerk. Voordat u verder gaat, installeer de gratis toepassing FUJIFILM PC AutoSave op de doelcomputer en pas de instellingen naar wens aan. Zorg dat de batterij volledig is opgeladen.

- ◆ Bezoek de volgende website voor informatie over het downloaden van FUJIFILM PC AutoSave en het aanpassen van de instellingen: <http://app.fujifilm-dsc.com/pc/>.

**1** Druk tijdens het afspelen op **MENU/OK** om het afspeelmenu weer te geven.



**2** Selecteer  **PC AUTO. OPSLAAN**.

- ◆ Er is tevens een optie  **PC AUTO. OPSLAAN** beschikbaar in het  **DRAADLS VERSTUREN**-menu, die kan worden weergegeven door de **Fn** (Wi-Fi) -knop in te drukken.

**3** De rechts getoonde opties worden weergegeven; selecteer een bestemming.

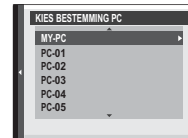

- ◆ De bestemming kan tevens worden geselecteerd met behulp van  **PC AUTO. OPSLAAN**.

**4** Volg de instructies op het scherm.

- ◆ Zet de camera niet uit en verwijder de batterij of de geheugenkaart niet zolang het versturen nog niet voltooid is.
- ◆ De camera zal automatisch uitschakelen kort na het uploaden is voltooid.

## Foto's op een computer bekijken

De meegeleverde software kan worden gebruikt om uw foto's naar een computer te kopiëren, zodat u de foto's kunt bewaren, bekijken, organiseren en afdrukken. Installeer de software volgens de onderstaande aanwijzingen voordat u verdergaat. *Sluit de camera NIET aan op de computer voordat de installatie is voltooid.*

### **Windows: MyFinePix Studio installeren**

1 Controleer of de computer voldoet aan de volgende systeemvereisten:

	Windows 8/Windows 7 (Service Pack 1)/ Windows Vista (Service Pack 2) <sup>1</sup>	Windows XP (Service Pack 3) <sup>1</sup>
Processor	3 GHz Pentium 4 of hoger (2,4GHz Core 2 Duo of hoger <sup>2</sup> )	2 GHz Pentium 4 of hoger (2,4 GHz Core 2 Duo of hoger <sup>2</sup> )
RAM	1 GB of meer	512 MB of meer (1 GB of meer <sup>2</sup> )
Vereiste vrije ruimte op harde schijf	2 GB of meer	
GPU	Ondersteunt DirectX 9 of hoger (aanbevolen)	Ondersteunt DirectX 7 of hoger (vereist; uitvoering niet gegarandeerd met andere GPU's)
Video	1024 x 768 pixels of meer met 24-bit kleuren of hoger	
Overige	<ul style="list-style-type: none"><li>• Ingebouwde USB-poort aanbevolen. Met andere USB-poorten kan de werking niet worden gegarandeerd.</li><li>• .NET Framework 3.5 Service Pack 1 vereist bij het uploaden van afbeeldingen of het gebruik van Map Viewer.</li><li>• Internetverbinding (breedband aanbevolen) vereist voor het installeren van .NET Framework (indien noodzakelijk), voor het gebruik van de automatisch updatefunctie en bij het uitvoeren van taken zoals het online delen van foto's of via e-mail.</li></ul>	

1 Andere versies van Windows worden niet ondersteund. Alleen vooraf geïnstalleerde besturingssystemen worden ondersteund; op zelfgebouwde computers en op computers waarop oudere versies van Windows zijn geüpgraded, kan de werking niet worden gegarandeerd.

2 Aanbevolen bij het weergeven van HD-films.

2 Start de computer op. Meld u op de computer aan als gebruiker met beheerderrechten voordat u verdergaat.

### 3 Sluit alle actieve toepassingen af en plaats de installatie-cd in een cd-romstation.

#### **Windows 8/Windows 7/Windows Vista**

Klik op **SETUP.EXE** als het dialoogvenster automatisch afspelen wordt weergegeven. Vervolgens wordt het dialoogvenster „Gebruikersaccountbeheer” weergegeven; klik op **Ja** (Windows 8/Windows 7) of op **Toestaan** (Windows Vista).

Het installatieprogramma wordt automatisch opgestart; klik op **Install MyFinePix Studio (MyFinePix Studio installeren)** en volg de instructies op het scherm om MyFinePix Studio en RAW FILE CONVERTER te installeren.

#### **Als het installatieprogramma niet automatisch start**

Als het installatieprogramma niet automatisch start, volg dan de onderstaande stappen.

- **Windows 8:** Selecteer **Bureaublad** in het Start-scherm, selecteer vervolgens **Bestanden zoeken** op de taakbalk van het bureaublad en kies **Computer** in het navigatiepaneel. Dubbelklik op het pictogram van het station met de installatie-cd en volg de instructies op het scherm.
- **Andere versies van Windows:** Selecteer **Computer** of **Deze computer** in het **Start**-menu, dubbelklik vervolgens op het **FINEPIX** CD-pictogram om het FINEPIX CD-venster te openen en dubbelklik op **Setup** of **SETUP.EXE**.

4 Indien u wordt gevraagd Windows Media Player of DirectX te installeren, volg dan de aanwijzingen op het scherm op om de installatie te voltooien.

5 Verwijder de installatie-cd uit de cd-rom als de installatie is voltooid. Bewaar de installatie-cd op een droge plaats die niet blootstaat aan direct zonlicht voor het geval u de software later opnieuw moet installeren.

Hiermee is de installatie voltooid. Ga verder met “De camera aansluiten” (📖 98).



**Macintosh: RAW FILE CONVERTER installeren**

RAW FILE CONVERTER wordt gebruikt om RAW-afbeeldingen op uw computer te bekijken.

- 1 Controleer of de computer aan de volgende systeemvereisten voldoet:

<b>Processor</b>	Intel (Core 2 Duo of hoger)
<b>Besturingssysteem</b>	Vooraf geïnstalleerde kopieën van Mac OS X versie 10.6–10.8 (bezoek voor meer informatie <a href="http://www.fujifilm.com/support/digital_cameras/compatibility/">http://www.fujifilm.com/support/digital_cameras/compatibility/</a> ).
<b>RAM</b>	1 GB of meer
<b>Vereiste vrije ruimte op harde schijf</b>	Voor installatie is minimaal 200 MB vereist plus 400 MB tijdens het gebruik van RAW FILE CONVERTER
<b>Video</b>	1024 × 768 pixels of meer met 24-bit kleuren of hoger

- 2 Plaats, na het opstarten van de computer en het afsluiten van alle toepassingen, de installatie-cd in een cd-romstation en dubbelklik op **SILKYRFCEXInstaller**.
- 3 Voer desgevraagd de gebruikersnaam en het wachtwoord van de beheerder in en klik op **OK** en volg de installatie-instructies op het scherm. Klik op **Exit** om het installatieprogramma af te sluiten zodra de installatie is voltooid.
- 4 Neem de installatie-cd uit het cd-romstation. Let op dat de cd mogelijk niet kan worden verwijderd wanneer Safari actief is; sluit Safari zo nodig af om de cd te verwijderen. Bewaar de installatie-cd op een droge plaats die niet blootstaat aan direct zonlicht voor het geval dat u de software later opnieuw moet installeren.

Hiermee is de installatie voltooid. Ga verder met “De camera aansluiten” (📖 98).

**Macintosh: Foto's importeren**

Foto's en films kunnen worden geïmporteerd met behulp van Image Capture of andere standaard Mac OS-toepassingen.

## **De camera aansluiten**

- 1** Zoek een geheugenkaart met foto's die u naar de computer wilt kopiëren en plaats de kaart in de camera (📖 13).
  - ❖ Wanneer de software de eerste keer wordt gestart, hebben Windows-gebruikers mogelijk de Windows-cd nodig.
  - ⌚ Spanningsverlies tijdens het kopiëren kan gegevensverlies of beschadiging van de geheugenkaart tot gevolg hebben. Plaats een nieuwe of volledig opgeladen batterij in de camera voordat u deze aansluit.
- 2** Schakel de camera uit en sluit een USB-kabel (apart verkrijgbaar bij uw winkelier) aan, zoals aangeduid. Let op dat de stekkers volledig in de aansluitingen worden gestoken. Sluit de camera rechtstreeks aan op de computer; maak geen gebruik van een USB-hub of toetsenbord.An illustration showing a camera on the left connected to a computer on the right. A USB cable is plugged into the camera's side port and the other end is plugged into the back of a laptop. A vertical rectangular object, possibly a power supply or a hub, is connected to the laptop's side.
- ⌚ De USB-kabel moet niet langer dan 1,5 m zijn en geschikt zijn voor gegevensoverdracht.
- 3** Schakel de camera in.
- 4** Upload foto's in MyFine Pix Studio en volg de instructies op het scherm om foto's naar de computer te kopiëren. Klik op **Annuleren** om af te sluiten zonder foto's te kopiëren.

Voor meer informatie over de meegeleverde software, start de toepassing en selecteer de betreffende optie in het menu **Help**.

- ① Als er een geheugenkaart wordt geplaatst waarop een groot aantal foto's staat, kan het enkele momenten duren voordat de software start en bent u mogelijk niet in staat de foto's te importeren of op te slaan. Gebruik in dergelijke gevallen een geheugenkaartlezer om de foto's te kopiëren.
- ① Zorg ervoor dat de computer niet een bericht weergeeft dat het kopiëren in uitvoering is en dat de indicatorlamp uit is voordat u de camera uitschakelt of de USB-kabel loskoppelt (als het aantal te kopiëren foto's erg groot is, kan de indicatorlamp blijven branden nadat het bericht uit het computerscherm is verdwenen). Het niet in acht nemen van deze voorzorgsmaatregel kan gegevensverlies of beschadiging van de geheugenkaart tot gevolg hebben.
- ① Koppel de camera af voordat u een geheugenkaart plaatst of verwijdert.
- ① Het kan in sommige gevallen voorkomen dat het niet mogelijk is om de op een netwerkserver opgeslagen meegeleverde software op dezelfde wijze te openen als op een zelfstandige computer.
- ① Bij het gebruik van diensten waarvoor een internetverbinding is vereist, is de gebruiker verantwoordelijk voor alle door de telefoonmaatschappij en/of internetprovider in rekening gebrachte kosten.

#### De camera afkoppelen

Na controle of de indicatorlamp uit is, schakel de camera uit en ontkoppel de USB-kabel.

#### Installatie van de meegeleverde software ongedaan maken

Maak de installatie van de meegeleverde software alleen ongedaan wanneer u de software opnieuw wilt installeren of niet langer gebruikt. Sluit de software af, ontkoppel de camera en sleep „RAW FILE CONVERTER EX powered by SILKYPIX” vanuit „Applicaties” naar de prullenbak en selecteer **Empty Trash** in het **Finder**-menu (Macintosh) of open het bedieningspaneel en gebruik „Programma's en functies” (Windows 8/Windows 7/Windows Vista) of „Programma's toevoegen of verwijderen” (Windows XP) om de installatie van MyFinePix Studio ongedaan te maken. Onder Windows kunnen er diverse dialoogvensters verschijnen; lees de teksten van de dialoogvensters aandachtig door voordat u op **OK** klikt.

## Foto's afdrucken via USB

Als de printer PictBridge ondersteunt, kan de camera rechtstreeks op de printer worden aangesloten en kunnen foto's worden afgedrukt zonder dat deze eerst naar een computer moeten worden gekopieerd. Let op dat afhankelijk van de printer mogelijk niet alle hieronder beschreven functies worden ondersteund.



### De camera aansluiten

- 1 Sluit een USB-kabel (apart verkrijgbaar bij uw winkelier) aan, zoals aangeduid, en schakel de printer in.

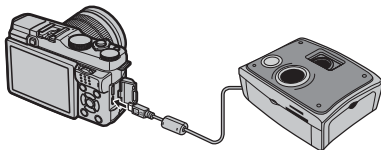

- 1 De USB-kabel moet niet langer dan 1,5 m zijn en geschikt zijn voor gegevensoverdracht.
- 2 Schakel de camera in.  **USB** wordt op het scherm weergegeven, gevolgd door het PictBridge-scherm dat rechtsonder wordt aangeduid.

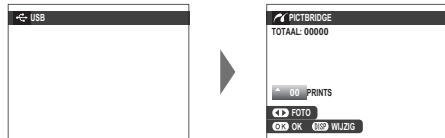

- ◆ Foto's die met deze camera werden geformatteerd kunnen vanaf geheugenkaarten worden afgedrukt.
- ◆ Het instellen van het papierformaat en de afdrukkwaliteit en het kiezen van de rand gebeurt via de printer.

### Geselecteerde foto's afdrucken

- 1 Druk op de selectieknop links of rechts om een foto weer te geven die u wilt afdrucken.



- ◆ Wilt u een afdruk van de huidige foto maken, ga dan direct door naar stap 3.

- 2 Druk op de selectieknop omhoog of omlaag om het aantal afdrucken te kiezen (maximaal 99). Herhaal stap 1-2 om meer foto's te selecteren.



- 3 Druk op **MENU/OK** om een bevestigingsvenster weer te geven.

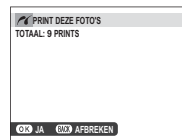

- 4 Druk op **MENU/OK** om het afdrucken te starten.



### De opnamedatum afdrukken

Druk op **DISP/BACK** in het PictBridge-scherm en selecteer **MET DATUM**  om de opnamedatum van foto's af te drukken (om foto's zonder opnamedatum af te drukken, selecteer **PRINT ZONDER DATUM**). Om er zeker van te zijn dat de datum correct is, stelt u eerst de cameraklok in alvorens u foto's maakt. Het afdrukken van de opnamedatum wordt niet door alle printers ondersteund. Raadpleeg de gebruiksaanwijzing van de printer voor meer informatie.

### De DPOF-printopdracht afdrukken

Doe het volgende om de printopdracht af te drukken die met  **OPDRACHT (DPOF)** in het afspeelmenu (81) werd gemaakt:

- 1 Druk in het PictBridge-scherm op **DISP/BACK** om het PictBridge-menu te openen.
- 2 Druk op de selectieknop omhoog op omlaag om  **PRINT DPOF** te markeren.

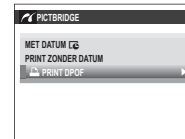

- 3 Druk op **MENU/OK** om een bevestigingsvenster weer te geven.

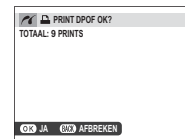

- 4 Druk op **MENU/OK** om het afdrukken te starten.



### **Tijdens het afdrukken**

Tijdens het afdrukken wordt het rechts weergegeven bericht getoond. Druk op **DISP/BACK** om het afdrukken te annuleren voordat alle foto's zijn afgedrukt (afhankelijk van de printer kan het afdrukken al stoppen voordat de huidige foto is afgedrukt).

Schakel de camera uit en weer in als het afdrukken wordt onderbroken.

### **De camera afkoppelen**

Controleer of het bovenstaande bericht niet wordt weergegeven en schakel de camera uit. Koppel de USB-kabel af.



### **Een DPOF-printopdracht aanmaken**

De optie  **OPDRACHT (DPOF)** in het afspelmenu kan worden gebruikt om een digitale "printopdracht" aan te maken voor PictBridge-compatibele printers of apparaten die DPOF ondersteunen.

### **DPOF**

DPOF (**D**igital **P**rint **O**rders **F**ormat) is een norm waarmee foto's kunnen worden afgedrukt op basis van "printopdrachten" die op een geheugenkaart zijn opgeslagen. De printopdracht bevat informatie over welke foto's en in welke aantallen de foto's moeten worden afgedrukt.



## ■ MET DATUM / ZONDER DATUM

Om de DPOF-printopdracht aan te passen, selecteer  **OPDRACHT (DPOF)** in het afspeelmenu en druk op de selectieknop omhoog of omlaag om **MET DATUM ** of **ZONDER DATUM** te markeren.



**MET DATUM **: Druk opnamedatum af op foto's.

**ZONDER DATUM**: Druk foto's af zonder opnamedatum.

Druk op **MENU/OK** en volg de onderstaande stappen.

1 Druk op de selectieknop links of rechts om een foto weer te geven die u aan de printopdracht wilt toevoegen of uit de printopdracht wilt verwijderen.



2 Druk op de selectieknop omhoog of omlaag om het aantal afdrucken te kiezen (maximaal 99). Druk, om een foto uit de printopdracht te verwijderen, op de selectieknop omlaag tot het aantal afdrucken 0 bedraagt.

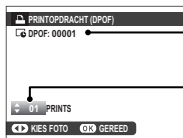

Totaal aantal afdrucken

Aantal kopieën

3 Herhaal stap 1–2 om de printopdracht te voltooien. Druk op **MENU/OK** om de printopdracht op te slaan wanneer de instellingen zijn voltooid, of druk op **DISP/BACK** om af te sluiten zonder de printopdracht te veranderen.



4 Het totale aantal afdrucken wordt in het scherm weergegeven. Druk op **MENU/OK** om af te sluiten.



De foto's in de huidige printopdracht worden tijdens het afspelen aangeduid met een .



## ■ ALLES RESETTEN

Om de huidige printopdracht te annuleren, selecteer **ALLES RESETTEN** voor **OPDRACHT (DPOF)**. Het bevestigingsvenster rechts verschijnt; druk op **MENU/OK** om alle foto's uit de printopdracht te verwijderen.



❖ Printopdrachten kunnen maximaal 999 foto's bevatten.

❖ Als er een geheugenkaart met een printopdracht is geplaatst die met een andere camera is gemaakt, wordt het rechts aangeduide venster weergegeven. De printopdracht wordt geannuleerd als er op **MENU/OK** wordt gedrukt; er moet een nieuwe printopdracht worden aangemaakt volgens bovenstaande aanwijzingen.

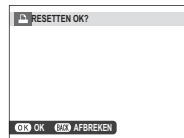



## Foto's op een tv bekijken

Sluit de camera op een tv aan met een HDMI-kabel om foto's aan een groep te tonen (HDMI-kabel apart verkrijgbaar bij de winkelier; let op dat de tv alleen kan worden gebruikt om foto's af te spelen, niet om ze te maken).

- 1 Schakel de camera uit.
- 2 Sluit de kabel aan zoals hieronder wordt weergegeven.

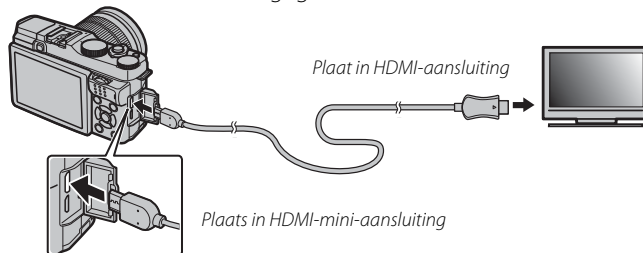

- ① Gebruik een HDMI-kabel die niet langer is dan 1,5 m.
- ◆ Let op dat u de stekkers volledig in de aansluitingen steekt.
- 3 Stem de televisie af op het HDMI-invoerkanal. Zie voor details de met de televisie meegeleverde documentatie.
- 4 Zet de camera aan en druk op de **▶**-knop. Het LCD-scherm van de camera wordt uitgeschakeld en foto's en films worden op het tv afgespeeld. Let op dat de volume-instelling van de camera geen invloed heeft op het geluid dat door het televisietoestel wordt afgespeeld; gebruik de volumeregeling van het televisietoestel om het volume aan te passen.
  - ◆ De USB-kabel kan niet worden gebruikt terwijl er een HDMI-kabel is aangesloten.
  - ◆ Sommige televisies geven kort een zwart scherm weer wanneer filmweergave begint.

# Technische informatie

## Optionele accessoires

De camera ondersteunt een grote verscheidenheid aan accessoires van FUJIFILM en andere merken.

### Accessoires van FUJIFILM

De volgende optionele accessoires zijn verkrijgbaar bij FUJIFILM. Informeer bij uw lokale FUJIFILM-vertegenwoordiger naar de meest recente informatie over accessoires die in uw regio leverbaar zijn of ga naar [http://www.fujifilm.com/products/digital\\_cameras/index.html](http://www.fujifilm.com/products/digital_cameras/index.html).

#### Oplaadbare Li-ionbatterijen

**NP-W126:** Extra NP-W126 oplaadbare batterijen met hoge capaciteit kunnen naar behoefte worden bijgekocht.



#### Batterijladers

**BC-W126:** Vervangende batterijladers kunnen naar behoefte worden bijgekocht. Bij +20°C laadt de BC-W126 een NP-W126 in ongeveer 150 minuten op.

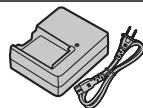

#### Afstandsontspanners

**RR-90:** Hiermee kunt u het schudden van de camera verminderen of de sluiters open houden tijdens langdurige belichting.

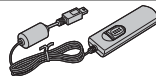

**FUJINON-lenzen**

**Lenzen uit XF-serie:** Verwisselbare lenzen uitsluitend voor gebruik met het FUJIFILM X-bevestigingspunt.



**Lenzen uit XC-serie:** Verwisselbare lenzen uitsluitend voor gebruik met het FUJIFILM X-bevestigingspunt.

**Flitsers met schoenbevestiging**

**EF-20:** Deze clip-on flitser (gevoed door twee AA-batterijen) bezit een richtgetal van 20 (ISO 100, m) en ondersteunt TTL-flitsersturing. De flitserkop kan 90° naar boven worden gedraaid voor indirect flitslicht.



**EF-42:** Deze clip-on flitser (gevoed door vier AA-batterijen) bezit een richtgetal van 42 (ISO 100, m) en ondersteunt TTL-flitsersturing en automatische powerzoom binnen een bereik van 24–105 mm (equivalent aan 35 mm formaat). De flitserkop kan 90° naar boven, 180° naar links of 120° naar rechts worden gedraaid voor indirect flitslicht.



**EF-X20:** Deze clip-on flitser heeft een richtgetal van 20 (ISO 100, m).



#### Vattingadapters

**FUJIFILM M MOUNT ADAPTER:** Biedt de mogelijkheid om de camera met een divers aanbod aan M-vattinglenzen te gebruiken.

---

#### Beschermfilters

**PRF-39/PRF-49S/PRF-52/PRF-58/PRF-62:** Gebruik om de lens te beschermen.

---

#### Handgrepen

**HG-XM1:** Betreft een verbeterde handgreep.

---

#### Lederen tassen

**BLC-XM1:** Deze speciaal voor de X-M1 ontwikkelde leren tas weet praktische bruikbaarheid te combineren met de luxe van leer en wordt geleverd met een draagriem gemaakt van hetzelfde materiaal. Terwijl de camera in de hoes zit kunt u foto's maken en batterijen en geheugenkaarten plaatsen of verwijderen.

---

## De camera op andere apparaten aansluiten

### Ontspanknop op afstand

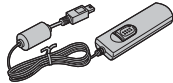

RR-90-afstandsontspanner\*

### Afdrukken

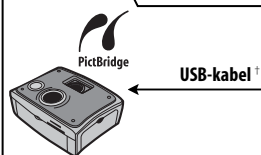

PictBridge

USB-kabel†

PictBridge-compatibele printer†

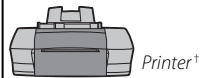

Printer†

### Computer-gerelateerd



Computer†

USB-kabel†

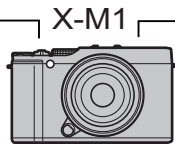

X-M1

SD/SDHC/SDXC-geheugenkaart†



### Fotografieren met flitser



EF-20-flitser met schoenbevestiging\*



EF-42-flitser met schoenbevestiging\*



EF-X20-flitser met schoenbevestiging\*

### Lens



Lenzen uit XF-serie\*



Lenzen uit XC-serie\*

### M-vattingadapter



FUJIFILM M MOUNT ADAPTER\*

### Audio/video

HDMI-kabel†



HDTV†

\* Apart verkrijgbaar bij FUJIFILM.

† Apart verkrijgbaar bij uw winkelier. USB- en HDMI-kabels mogen niet meer dan 1,5 meter lang zijn.

## Onderhoud van de camera

---

Om langdurig van uw camera te kunnen genieten, moeten onderstaande voorzorgsmaatregelen in acht worden genomen.

### **Opslag en gebruik**

Neem de batterij en de geheugenkaart uit de camera wanneer de camera gedurende langere tijd niet zal worden gebruikt. Bewaar en gebruik de camera niet op plaatsen waar het:

- wordt blootgesteld aan regen, stoom of rook
- erg vochtig of zeer stoffig is
- wordt blootgesteld aan direct zonlicht of zeer hoge temperaturen, zoals in een auto op een zonnige dag
- extreem koud is
- onderhevig is aan sterke trillingen
- wordt blootgesteld aan sterke magnetische velden, zoals een zendmast, hoogspanningskabel, radarstation, motor, transformator of magneet
- in aanraking komt met vluchtige chemicaliën, zoals pesticiden
- naast rubber- of vinylproducten ligt

### **■ Water en zand**

Blootstelling aan water en zand kan ook de camera en de interne circuits en mechanismen beschadigen. Bescherm de camera tegen zand en water wanneer u de camera meeneemt naar het strand of aan zee. Leg de camera niet op een natte ondergrond.

### **■ Condensatie**

Door plotselinge temperatuurstijgingen, zoals zich voordoen op een koude dag bij binnenkomst in verwarmd gebouw, kan er in de camera condensatie optreden. Als dit gebeurt, schakel de camera uit en wacht minimaal een uur alvorens de camera opnieuw in te schakelen. Als zich condensatie op de geheugenkaart voordoet, verwijdert u de kaart en wacht u totdat alle condens is verdampt.

### **Op reis**

Houd de camera in uw handbagage. Bagage die moet worden ingecheckt, kan aan hevige schokken worden blootgesteld waardoor de camera zou kunnen worden beschadigd.

## De beeldsensor reinigen

Meerdere foto's ontsierd door vlekken en plekken op identieke locaties kan duiden op de aanwezigheid van stof op de beeldsensor van de camera. Reinig de sensor met behulp van de optie **SENSORREINIGING** in het instellingenmenu (📖 86); als het probleem zich blijft voordoen, kunt u de sensor handmatig reinigen, zoals hieronder beschreven. Let op dat er kosten in rekening worden gebracht bij het repareren of vervangen van de beeldsensor als deze wordt beschadigd tijdens het reinigen.

- 1 Gebruik een blaaskwast (geen borstel) om stof van de sensor te verwijderen.

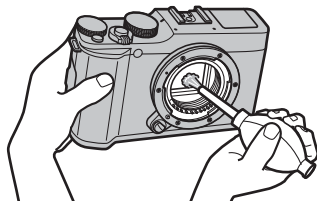







- ① Gebruik geen borstel of blaaskwast. Het niet in acht nemen van deze voorzorgsmaatregel kan schade aan de sensor veroorzaken.
- 2 Controleer of alle stof succesvol werd verwijderd.
  - ◆ Herhaal stap 1 en 2 indien nodig.
- 3 Vervang de bodydop of lens.

# Probleemoplossing

## Problemen en oplossingen

### ■ Voeding en batterij

Probleem	Oplossing
De camera kan niet worden ingeschakeld.	<ul style="list-style-type: none"><li>• <b>De batterij is leeg:</b> Laad de batterij op (📖 12) of plaats een volledig opgeladen reservebatterij (📖 13).</li><li>• <b>De batterij is niet goed geplaatst:</b> Plaats de batterij nogmaals en in de juiste richting in het compartiment (📖 13).</li><li>• <b>Het afdekkapje van het batterijencompartiment is niet vergrendeld:</b> Vergrendel het afdekkapje van het batterijencompartiment (📖 14).</li></ul>
Het scherm gaat niet aan.	<p>Het scherm gaat mogelijk niet aan als de camera wordt uitgezet en zeer snel daarna weer wordt aangezet. Druk de ontspanknop half in om het scherm aan te zetten.</p>
De batterij raakt snel leeg.	<ul style="list-style-type: none"><li>• <b>De batterij is koud:</b> Warm de batterij op in een van uw zakken of op een andere warme plaats en stop de batterijen pas vlak voordat u gaat fotograferen in de camera.</li><li>• <b>Er zit vuil op de polen van de batterij:</b> Maak de polen van de batterij schoon met een zachte, droge doek.</li><li>• <b>AAN is geselecteerd voor  SCHERM SET-UP &gt; MONITOR ZONLICHTFUNCTIE:</b> Selecteer <b>UIT</b> om de gebruiksduur van de batterij te verlengen (📖 84).</li><li>• <b> CONTINU AF of  VOLGEN is geselecteerd voor  SCHERPSTELMODUS:</b> Selecteer  <b>AF-VELD KEUZE</b>-stand (📖 49).</li><li>• <b> is geselecteerd voor opnamestand:</b> Selecteer een andere opnamestand om de gebruiksduur van de batterij te verlengen (📖 34).</li><li>• <b>De batterij is heel vaak opgeladen:</b> Het einde van de levensduur van de batterij is bereikt. Koop een nieuwe batterij.</li></ul>
De camera wordt plotseling uitgeschakeld.	<b>De batterij is leeg:</b> Laad de batterij op (📖 12) of plaats een volledig opgeladen reservebatterij (📖 13).
De batterij wordt niet opgeladen.	Plaats de batterij in de juiste richting in de batterijlader en sluit de lader aan op een stopcontact (📖 12).
Het opladen verloopt traag.	Laad de batterij op bij kamertemperatuur (📖 iv).
De laadindicator knippert, maar de batterij laadt niet op.	<ul style="list-style-type: none"><li>• <b>Er zit vuil op de polen van de batterij:</b> Maak de polen van de batterij schoon met een zachte, droge doek.</li><li>• <b>De batterij is heel vaak opgeladen:</b> Het einde van de levensduur van de batterij is bereikt. Koop een nieuwe batterij. Neem contact op met uw FUJIFILM-dealer als de batterij nog steeds niet kan worden opgeladen.</li></ul>



## ■ Menu's en schermen

Probleem	Oplossing
Het scherm is niet in het Nederlands.	Selecteer <b>NEDERLANDS</b> voor  言語/LANG. (📖 83).

## ■ Fotograferen

Probleem	Oplossing
Er wordt geen foto gemaakt wanneer de ontspanknop wordt ingedrukt.	<ul style="list-style-type: none"> <li>• <b>De geheugenkaart is vol:</b> Plaats een nieuwe geheugenkaart of wis foto's (📖 13, 26).</li> <li>• <b>De geheugenkaart is niet geformatteerd:</b> Formateer de geheugenkaart (📖 87).</li> <li>• <b>Er zit vuil op de contacten van de geheugenkaart:</b> Maak de contacten schoon met een zachte, droge doek.</li> <li>• <b>De geheugenkaart is beschadigd:</b> Plaats een nieuwe geheugenkaart (📖 13).</li> <li>• <b>De batterij is leeg:</b> Laad de batterij op (📖 12) of plaats een volledig opgeladen reservebatterij (📖 13).</li> <li>• <b>De camera werd automatisch uitgeschakeld:</b> Zet de camera aan (📖 17).</li> </ul>
Spikkels ("ruis") verschijnen in het scherm wanneer de ontspanknop half wordt ingedrukt.	De versterking wordt verhoogd om de compositie te ondersteunen als het onderwerp slecht belicht is en het diafragma wordt verkleind, wat kan leiden tot opvallende spikkels bij het bekijken van de foto's op het scherm. Foto's die gemaakt worden met de camera blijven onaangetast.
De camera stelt niet scherp.	<ul style="list-style-type: none"> <li>• <b>Het onderwerp bevindt zich te dicht bij de camera:</b> Selecteer macrostand (📖 29).</li> <li>• <b>Het onderwerp is te ver van de camera verwijderd:</b> Annuleer macrostand (📖 29).</li> <li>• <b>Het onderwerp is niet geschikt voor automatische scherpstelling:</b> Gebruik scherpstelvergrendeling (📖 53) of handmatige scherpstelling (📖 49, 50).</li> </ul>
Macrostand is niet beschikbaar.	Kies een andere opnamestand (📖 33, 128).
Intelligente gezichtsdetectie is niet beschikbaar.	<b>Intelligente gezichtsdetectie is niet beschikbaar in de huidige opnamestand:</b> Kies een andere opnamestand (📖 33, 128).
Er is geen gezicht gedetecteerd.	<ul style="list-style-type: none"> <li>• <b>Het gezicht van het onderwerp wordt afgedekt door een zonnebril, een hoed, lang haar of andere voorwerpen:</b> Verwijder de belemmeringen.</li> <li>• <b>Het gezicht van het onderwerp beslaat slechts een klein deel van het beeld:</b> Wijzig de compositie zodat het gezicht van het onderwerp een groter deel van het beeld beslaat (📖 53).</li> <li>• <b>Het onderwerp houdt het hoofd schuin of horizontaal:</b> Vraag het onderwerp het hoofd recht te houden.</li> <li>• <b>De camera wordt schuin gehouden:</b> Houd de camera recht (📖 22).</li> <li>• <b>Het gezicht van het onderwerp is onderbelicht:</b> Fotografeer bij helder licht.</li> </ul>



Probleem	Oplossing
Er is een verkeerd onderwerp geselecteerd.	Het geselecteerde onderwerp is dichterbij het midden van het beeld dan het hoofdonderwerp. Pas de compositie van de foto aan of schakel gezichtsdetectie uit en kadreer de foto met behulp van scherpstelvergrendeling (📖 53).
De flitser flitst niet.	<ul style="list-style-type: none"> <li>• <b>De flitser kan niet worden gebruikt bij de huidige instellingen:</b> Zie de lijst met instellingen die met de flitser kunnen worden gebruikt (📖 131).</li> <li>• <b>De flitser is omlaag:</b> Zet de flitser omhoog (📖 27).</li> <li>• <b>De batterij is leeg:</b> Laad de batterij op (📖 12) of plaats een volledig opgeladen reservebatterij (📖 13).</li> <li>• <b>De camera bevindt zich in de stand bracketing of continu:</b> Selecteer de enkele-fotostand (📖 59, 60).</li> <li>• <b>De camera bevindt zich in de stille stand:</b> Schakel de stille stand uit (📖 4).</li> </ul>
Sommige flitsstanden zijn niet beschikbaar.	De camera bevindt zich in de stille stand. Schakel de stille stand uit (📖 4).
Het onderwerp wordt niet volledig door de flitser verlicht.	<ul style="list-style-type: none"> <li>• <b>Het onderwerp bevindt zich buiten het bereik van de flitser:</b> Plaats het onderwerp binnen het bereik van de flitser (📖 124).</li> <li>• <b>Het venster van de flitser wordt afgedekt:</b> Houd de camera op juiste wijze vast (📖 22).</li> <li>• <b>De sluitertijd is korter dan 1/180 s:</b> Selecteer een langere sluitertijd (📖 28, 41, 43).</li> </ul>
De foto's zijn onscherp.	<ul style="list-style-type: none"> <li>• <b>De lens is vuil:</b> Maak de lens schoon (📖 xi).</li> <li>• <b>De lens wordt geblokkeerd:</b> Houd voorwerpen uit de buurt van de lens.</li> <li>• <b>!AF verschijnt tijdens het fotograferen en het scherpstelframe wordt rood:</b> Controleer de scherpstelling voordat u de opname maakt (📖 22).</li> <li>• <b>!C wordt weergegeven tijdens het fotograferen:</b> Gebruik de flitser of plaats de camera op een statief (📖 118).</li> </ul>
De foto's hebben spikkels.	<ul style="list-style-type: none"> <li>• <b>De sluitertijd is lang en de omgevingstemperatuur is hoog:</b> Dit is normaal en duidt niet op een defect.</li> <li>• <b>De camera werd lange tijd gebruikt bij hoge temperaturen of er wordt een temperatuurwaarschuwing weergegeven:</b> Schakel de camera uit en wacht tot hij is afgekoeld.</li> </ul>
Geluiden van de camera worden opgenomen met films.	<ul style="list-style-type: none"> <li>• <b>CONTINU AF is geselecteerd voor FILM SET-UP &gt; SCHERPSTELMODUS:</b> Selecteer <b>AF (CENTRUM)</b> (📖 75).</li> <li>• <b>Zoom werd aangepast tijdens het fotograferen:</b> Pas zoom niet aan tijdens het fotograferen.</li> <li>• <b>Intelligente gezichtsdetectie is aan:</b> Schakel Intelligente gezichtsdetectie uit (📖 74).</li> </ul>

## ■ Afspelen

Probleem	Oplossing
De foto's zijn korrelig.	De foto's zijn met een camera van een ander merk of model gemaakt.
Afspelzoom is niet beschikbaar.	De foto's zijn met de functie  <b>NIEUW FORMAAT</b> of met een camera van een ander merk of model gemaakt.
Geen geluid bij het afspelen van films.	<ul style="list-style-type: none"> <li>• <b>Het afspelvolume is te laag:</b> Pas het afspelvolume aan ( 84).</li> <li>• <b>De microfoon was afgedekt:</b> Houd de camera tijdens het opnemen op de juiste wijze vast ( 2, 30).</li> <li>• <b>De luidspreker wordt afgedekt:</b> Houd de camera tijdens het afspelen op de juiste wijze vast ( 2, 31).</li> <li>• <b>De camera bevindt zich in de stille stand:</b> Schakel de stille stand uit ( 4).</li> </ul>
De geselecteerde foto's worden niet gewist.	Sommige van de te wissen foto's zijn beveiligd. Verwijder de beveiliging met het apparaat waarmee de beveiliging is aangebracht (  78).
De bestandsnummering wordt onverwacht teruggezet.	Het afdekkapje van het batterijencompartiment werd geopend terwijl de camera was ingeschakeld. Schakel de camera uit voordat u het afdekkapje van het batterijencompartiment opent (  13, 17).



## ■ Aansluitingen/Diversen

Probleem	Oplossing
Problemen bij het verbinden met of het uploaden van foto's naar een smartphone.	<ul style="list-style-type: none"> <li>• <b>De smartphone is te ver weg:</b> Plaats de apparaten dichterbij.</li> <li>• <b>Naburige apparaten veroorzaken radio-interferentie:</b> Plaats de camera en smartphone uit de buurt van magnetrons of draadloze telefoons.</li> </ul>
Kan geen afbeeldingen uploaden.	<ul style="list-style-type: none"> <li>• <b>De smartphone is met een ander apparaat verbonden:</b> De smartphone en camera kunnen slechts met één apparaat tegelijk worden verbonden. Verbreek de verbinding en probeer opnieuw.</li> <li>• <b>Er bevinden zich een aantal smartphones in de nabijheid:</b> Probeer opnieuw verbinding te maken. De aanwezigheid van meerdere smartphones kan een verbinding bemoeilijken.</li> </ul>
Het selecteren van <b>VERZENDEN</b> of tikken  heeft geen effect.	De huidige afbeelding betreft een film of werd op een ander apparaat gecreëerd en kan niet naar een smartphone worden geüpload.
De smartphone geeft geen foto's weer.	Selecteer <b>AAN</b> voor  <b>DRAADLOOS INSTEL.</b> > <b>VERKLEIN(SP)</b>  . Het selecteren van <b>UIT</b> verhoogt uploadtijden voor grotere afbeeldingen; bovendien kunnen sommige telefoons geen afbeeldingen weergeven die groter zijn dan een bepaald formaat.
Geen beeld of geluid.	<ul style="list-style-type: none"> <li>• <b>De camera is niet goed aangesloten:</b> Sluit de camera op juiste wijze aan ( 105). Zodra de camera is aangesloten, worden afbeeldingen op de tv in plaats van in het camerascherm weergegeven.</li> <li>• <b>De ingang op de televisie is ingesteld op "TV":</b> Stel de ingang in op "HDMI".</li> <li>• <b>Het volume van de tv is te laag:</b> Gebruik de volumeregeling van de televisie om het volume in te stellen.</li> </ul>
De computer herkent de camera niet.	Controleer of de camera en computer juist zijn aangesloten (  98).
Kan geen RAW- of JPEG-bestanden naar computer overzetten.	Gebruik de meegeleverde software om foto's over te zetten (  95).
Foto's kunnen niet worden afgedrukt.	<ul style="list-style-type: none"> <li>• <b>De camera is niet goed aangesloten:</b> Sluit de camera op juiste wijze aan ( 100).</li> <li>• <b>De printer is uitgeschakeld:</b> Schakel de printer in.</li> </ul>

Probleem	Oplossing
Er wordt maar één afdruk gemaakt/de datum wordt niet afgedrukt.	De printer is niet compatibel met PictBridge.
De camera reageert niet.	<ul style="list-style-type: none"> <li>• <b>Tijdelijke storing van de camera:</b> Verwijder de batterij en plaats deze opnieuw (📖 13, 15).</li> <li>• <b>De batterij is leeg:</b> Laad de batterij op (📖 12) of plaats een volledig opgeladen reservebatterij (📖 13).</li> </ul>
De camera functioneert niet naar behoren.	Verwijder de batterij en plaats deze opnieuw (📖 13, 15). Neem contact op met uw FUJIFILM-dealer wanneer het probleem zich blijft voordoen.
Geen geluid.	Schakel de stille stand uit (📖 4).
Kleurtoon of inhoud van scherm wijzigt onverwachts.	Kies <b>UIT</b> voor  <b>SCHERM SET-UP &gt; MONITOR ZONLICHTFUNCTIE</b> (📖 84).
Tijd- en datumstempels	<ul style="list-style-type: none"> <li>• <b>Tijd- en datumstempels zijn onjuist:</b> Stel de cameraklok in (📖 18, 83).</li> <li>• <b>Tijd- en datumstempels verschijnen op foto's:</b> Tijd- en datumstempels kunnen niet worden gewist. Selecteer <b>UIT</b> voor  <b>DATUMSTEMPEL</b> (📖 86) om te voorkomen dat stempels op nieuwe foto's verschijnen.</li> </ul>

## Waarschuingsvensters en -aanduidingen

Op het scherm kunnen de volgende waarschuwingen worden weergegeven.

Waarschuwing	Beschrijving
 (rood)	Batterij bijna leeg. Laad de batterij op (📖 12) of plaats een volledig opgeladen reservebatterij (📖 13).
 (knippert rood)	Batterij is leeg. Laad de batterij op (📖 12) of plaats een volledig opgeladen reservebatterij (📖 13).
	Lange sluitertijd. Foto's kunnen onscherp zijn; gebruik de flitser of een statief.
<b>!AF</b> (rood weergegeven met rood scherpstelframe)	De camera is niet in staat scherp te stellen. Probeer het volgende: <ul style="list-style-type: none"><li>• Gebruik scherpstelvergrendeling om eerst scherp te stellen op een ander onderwerp dat zich op dezelfde afstand bevindt en bepaal pas daarna de compositie van de foto (📖 53).</li><li>• Gebruik bij het maken van close-ups de macrostand om scherp te stellen (📖 29).</li></ul>
Het diafragma of de sluitertijd wordt rood weergegeven	Het onderwerp is te helder of te donker en de foto wordt over- of onderbelicht. Gebruik de flitser voor extra belichting wanneer u foto's maakt van slecht belichte onderwerpen (📖 27).
<b>SCHERPSTELFOUT</b>	
<b>SCHAKEL DE CAMERA UIT EN SCHAKEL DIE WEER IN</b>	Storing van de camera. Schakel de camera uit en weer in. Neem contact op met uw FUJIFILM-dealer wanneer het bericht zich blijft voordoen.
<b>LENSAANSTURING DEFECT</b>	
<b>LENSFOUT</b>	Schakel de camera uit, verwijder de lens en reinig de bevestigingsoppervlakken en vervang vervolgens de lens en schakel de camera in. Neem contact op met een FUJIFILM-dealer wanneer het probleem zich blijft voordoen.
<b>BEZIG MET OPSLAAN</b>	De geheugenkaart is verkeerd geformatteerd. Gebruik de camera om de kaart te formatteren (📖 87).
<b>KAART NIET GEFORMATTEERD!</b>	<ul style="list-style-type: none"><li>• <b>De geheugenkaart is niet geformatteerd of de geheugenkaart werd in een computer of ander apparaat geformatteerd:</b> Formateer de geheugenkaart met behulp van de optie  <b>FORMATTEREN</b> in het instellingenmenu van de camera (📖 87).</li><li>• <b>De contacten van de geheugenkaart moeten worden schoongemaakt:</b> Maak de contacten schoon met een zachte, droge doek. Formateer de geheugenkaart als de melding opnieuw verschijnt (📖 87). Wanneer de melding voortdurend terugkomt, moet de geheugenkaart worden vervangen.</li><li>• <b>Storing van de camera:</b> Neem contact op met uw FUJIFILM-dealer.</li></ul>
<b>BEVEILIGDE KAART</b>	De geheugenkaart is vergrendeld. Hef de vergrendeling van de kaart op (📖 14).



Waarschuwing	Beschrijving
<b>KAARTFOUT</b>	<ul style="list-style-type: none"> <li>• <b>Voor ingebruikname in de camera werd de geheugenkaart niet geformatteerd:</b> Formateer de kaart (📖 87).</li> <li>• <b>De contacten van de geheugenkaart moeten worden schoongemaakt of de geheugenkaart is beschadigd:</b> Maak de contacten schoon met een zachte, droge doek. Formateer de geheugenkaart als de melding opnieuw verschijnt (📖 87). Wanneer de melding voortdurend terugkomt, moet de geheugenkaart worden vervangen.</li> <li>• <b>Incompatibele geheugenkaart:</b> Gebruik een compatibele geheugenkaart (📖 16).</li> <li>• <b>Storing van de camera:</b> Neem contact op met uw FUJIFILM-dealer.</li> </ul>
 <b>GEHEUGEN VOL</b>	De geheugenkaart is vol en er kunnen geen foto's worden vastgelegd. Wis foto's (📖 26) of plaats een geheugenkaart waarop meer vrije ruimte beschikbaar is (📖 13).
<b>GEEN KAART</b>	De sluitertoon kan alleen worden ontspannen wanneer een geheugenkaart is geplaatst. Plaats een geheugenkaart.
<b>SCHRIJFFFOUT NAAR KAART</b>	<ul style="list-style-type: none"> <li>• <b>Geheugenkaartfout of verbindingfout:</b> Plaats de geheugenkaart terug of schakel de camera uit en weer in. Neem contact op met uw FUJIFILM-dealer wanneer het bericht zich blijft voordoen.</li> <li>• <b>Onvoldoende geheugen om extra foto's op te slaan:</b> Wis foto's (📖 26) of plaats een geheugenkaart waarop meer vrije ruimte beschikbaar is (📖 13).</li> <li>• <b>De geheugenkaart is niet geformatteerd:</b> Formateer de geheugenkaart (📖 87).</li> </ul>
<b>KAART LEESFOUT</b>	<ul style="list-style-type: none"> <li>• <b>Het bestand is beschadigd of niet met deze camera aangemaakt:</b> Het bestand kan niet worden gelezen.</li> <li>• <b>De contacten van de geheugenkaart moeten worden schoongemaakt:</b> Maak de contacten schoon met een zachte, droge doek. Formateer de geheugenkaart als de melding opnieuw verschijnt (📖 87). Wanneer de melding voortdurend terugkomt, moet de geheugenkaart worden vervangen.</li> <li>• <b>Storing van de camera:</b> Neem contact op met uw FUJIFILM-dealer.</li> </ul>
<b>MAX. NUM. BEREIKT</b>	De camera heeft de hoogste nummering (999-9999) bereikt. Formateer de geheugenkaart en selecteer <b>RESET</b> voor de optie  <b>NUMMERING</b> . Maak een foto om de nummering terug te zetten op 100-0001, selecteer vervolgens <b>CONTINU</b> voor  <b>NUMMERING</b> (📖 85).
<b>HOUD DE DISP-KNOP INGEDRUKT OM DE STILLE STAND UIT TE ZETTEN</b>	Er is geprobeerd een flitserfunctie te kiezen of het volume aan te passen terwijl de camera in de stille stand staat. Sluit de stille stand af voordat u een flitserfunctie kiest of het volume aanpast (📖 4).
<b>TE VEEL FOTO'S</b>	<ul style="list-style-type: none"> <li>• <b>Een zoekopdracht heeft meer dan 30.000 resultaten opgeleverd:</b> Selecteer een zoekopdracht die minder resultaten oplevert.</li> <li>• <b>Er zijn meer dan 999 foto's geselecteerd om te wissen:</b> Selecteer minder foto's.</li> </ul>

Waarschuwing	Beschrijving
<b>DEZE FOTO IS BEVEILIGD</b>	U hebt geprobeerd een beveiligde foto te wissen of te draaien. Verwijder de beveiliging en probeer het opnieuw (🔒 78).
<b>UITSNEDE NIET MOGELIJK</b>	Het bestand is beschadigd of niet met deze camera gemaakt.
<b>📷 NIET MOGELIJK</b>	Op de foto's die met andere camera's zijn gemaakt, kan geen rode-ogenverwijdering worden toegepast.
<b>👤 NIET MOGELIJK</b>	Op de films kan geen rode-ogenverwijdering worden toegepast.
<b>DRAAIEN NIET MOGELIJK</b>	De geselecteerde foto kan niet worden gedraaid.
<b>🎞️ DRAAIEN NIET MOGELIJK</b>	Films kunnen niet worden gedraaid.
<b>DPOF LEESFOUT</b>	De DPOF-printopdracht op de huidige geheugenkaart bevat meer dan 999 foto's. Kopieer de foto's naar het interne geheugen en maak daar een nieuwe printopdracht aan.
<b>INSTELLEN DPOF NIET MOGELIJK</b>	De foto kan niet met DPOF worden afgedrukt.
<b>🎞️ GEEN DPOF MOGELIJK!</b>	Films kunnen niet met DPOF worden afgedrukt.
<b>COMMUNICATION FOUT</b>	Er is tijdens het afdrucken of het kopiëren van foto's naar een computer of ander apparaat een communicatiefout opgetreden. Controleer of het apparaat is ingeschakeld en of de USB-kabel goed is aangesloten.
<b>PRINTER PROBLEEM</b>	Het papier of de inkt van de printer is op of er heeft zich een ander printerprobleem voorgedaan. Controleer de printer (zie de gebruiksaanwijzing van de printer voor details). Schakel de printer uit en weer in om het afdrucken te hervatten.
<b>PRINTER PROBLEEM DOORGAAN?</b>	Het papier of de inkt van de printer is op of er heeft zich een ander printerprobleem voorgedaan. Controleer de printer (zie de gebruiksaanwijzing van de printer voor details). Druk op <b>MENU/OK</b> als het afdrucken niet automatisch wordt hervat.
<b>FOTO KAN NIET GEPRINT WORDEN</b>	U hebt geprobeerd een film, een foto die niet met deze camera is gemaakt of een foto in een indeling die niet door de printer wordt ondersteund af te drukken. Films, RAW-beelden en sommige foto's die met andere apparaten zijn gemaakt, kunnen niet worden afgedrukt; als het om een foto gaat die met deze camera is gemaakt, controleer dan of de printer de bestandsindeling JFIF-JPEG en Exif-JPEG ondersteunt. Als dat niet het geval is, kunnen de foto's niet worden afgedrukt.
<b>!⚠️</b>	Schakel de camera uit en wacht tot hij is afgekoeld. Het aantal spikkels op foto's kan toenemen als deze waarschuwing wordt weergegeven.



## Capaciteit geheugenkaart

De volgende tabel toont de opnametijd of het aantal foto's beschikbaar met verschillende beeldformaten. Alle genoemde aantallen zijn bij benadering; de bestandsgroottes zijn afhankelijk van de opgenomen scène, waardoor er grote verschillen kunnen zijn in het aantal bestanden dat kan worden opgeslagen. Het kan ook voorkomen dat het resterende aantal opnamen en de resterende opnametijd niet gelijkmatig afnemen.

Capaciteit		4 GB		8 GB	
		FINE	NORMAL	FINE	NORMAL
Foto's	 3:2	600	960	1210	1910
	RAW	150		310	
Films <sup>1</sup>	 1920×1080 30 fps <sup>2</sup>	13 min.		26 min.	
	 1280×720 30 fps <sup>3</sup>	25 min.		51 min.	













1 Gebruik een CLASSIC-kaart of hoger.

2 Afzonderlijke films kunnen maximaal 14 minuten lang zijn.

3 Afzonderlijke films kunnen maximaal 27 minuten lang zijn.

## De instelschijven

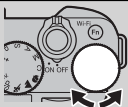
De functies vervuld door de instelschijven variëren zoals hieronder aangeduid.

















			Stand				
							
			P (programma AE;  40)	S (sluiter AE;  41)	A (diafragma AE;  42)	M (handmatig;  44)	Afspelen (  23)
			Lens				
		Diafragmaring	Diafragma				
 <b>Hoofdstel-schijf</b>	Ja	A	Belichtingscompensatie			Sluiter-tijd	Foto vooruit
		Overige <sup>1</sup>					
	Nee	—					
 <b>Secundaire instel-schijf</b>	Ja	A	Programmaver-schuiving	Sluiter-tijd	Diafragma		Afspeelzoom/miniaturweergave
		Overige <sup>1</sup>			— <sup>2</sup>		
	Nee	—			Diafragma		

<sup>1</sup> Als de lens met een standenschakelaar is uitgerust, selecteer .

<sup>2</sup> Gebruik diafragmaring om diafragma aan te passen.

## Technische gegevens

Systeem	
Model	FUJIFILM X-M1 digitale camera
Effectieve pixels	16,3 miljoen
Beeldsensor	23,6 mm × 15,6 mm (APS-C-formaat), X-Trans CMOS (complementaire metaaloxide semiconductor) beeldsensor met vierkante pixels en primair kleurfilter
Opslagmedia	Door FUJIFILM aanbevolen SD-/SDHC-/SDXC-geheugenkaarten
Bestandssysteem	Voldoet aan <b>Design Rule for Camera File System (DCF)</b> , Exif 2.3 en <b>Digital Print Order Format (DPOF)</b>
Bestandsindeling	<ul style="list-style-type: none"><li>• <b>Foto's:</b> Exif 2.3 JPEG (gecomprimeerd); RAW (originele RAF-indeling, speciale software vereist); RAW+JPG beschikbaar</li><li>• <b>Films:</b> H.264-norm met stereogeluid gecompriemd met behulp van lineaire PCM (MOV)</li></ul>
Beeldformaat	<ul style="list-style-type: none"><li>• <b>L 3:2:</b> 4896 × 3.264</li><li>• <b>M 3:2:</b> 3456 × 2.304</li><li>• <b>S 3:2:</b> 2496 × 1.664</li><li>• <b>L 16:9:</b> 4896 × 2.760</li><li>• <b>M 16:9:</b> 3456 × 1.944</li><li>• <b>S 16:9:</b> 2496 × 1.408</li><li>• <b>L 1:1:</b> 3264 × 3264</li><li>• <b>M 1:1:</b> 2304 × 2304</li><li>• <b>S 1:1:</b> 1664 × 1664</li></ul>
Lensbevestigingspunt	FUJIFILM X-bevestigingspunt
Gevoeligheid	Standaard uitvoergevoeligheid equivalent aan ISO 200 – 6400 in stappen van 1/3 EV; AUTO; uitgebreide uitvoergevoeligheid equivalent aan ISO 100, 12800 of 25600
Lichtmeting	256-segmenten <b>through-the-lens (TTL)</b> lichtmeting; MULTI, SPOT, INTEGRAAL
Belichtingsregeling	Geprogrammeerd AE (met programmawijziging), sluiters AE, diafragma AE en handmatige belichting
Belichtingscompensatie	-2 EV – +2 EV in stappen van 1/3 EV
Sluittijd (mechanische sluiters)	<ul style="list-style-type: none"><li>• <b>P-stand:</b> 1/4 sec. tot 1/4.000 sec.</li><li>• <b>Bulb:</b> Max. 60 min.</li><li>• <b>Tijd:</b> 30 sec. tot 1 sec.</li><li>• <b>Alle andere standen:</b> 30 sec. tot 1/4.000 sec.</li></ul>

Systeem					
Continu			5.6	Maximaal circa 30	—
			3.0	Maximaal circa 50	—
			—	3	Belichting (normaal, over, onder)
			—		ISO
			—		Filmsimulatie (drie van     en  )
			—		Dynamisch bereik (  <b>100%</b> ,  <b>200%</b> ,  <b>400%</b> )
Scherpstelling	<ul style="list-style-type: none"> <li>• <b>Stand:</b> Enkelvoudig of continu AF; handmatig scherpstellen met scherpstelring</li> <li>• <b>Selectie scherpstelveld:</b> Handmatige scherpstelling, multi, veld met af-veldkeuze selectie (7 × 7 = 49 beschikbare velden), continu, onderwerp volgen</li> <li>• <b>Automatisch scherpstelsysteem:</b> Contrast-detect TTL AF met AF-hulpverlichting</li> </ul>				
Witbalans	Automatisch, direct zonlicht, schaduw, daglicht tl-verlichting, warmwit tl-verlichting, koelwit tl-verlichting, gloeilampverlichting, aangepast				
Zelfontspanner	Uit, 2 sec., 10 sec.				
Flitser	<ul style="list-style-type: none"> <li>• <b>Type:</b> Handmatige pop-upflitser</li> <li>• <b>Richtgetal:</b> Circa 7 (ISO 200, m)</li> </ul>				
Stand	Automatisch, invulflits, uit, trage synchronisatie, synchronisatie achterste gordijn, commander (rode ogenverwijdering uit); automatisch met rode ogenverwijdering, invulflits met rode ogenverwijdering, uit, trage synchronisatie met rode ogenverwijdering, synchronisatie achterste gordijn met rode ogenverwijdering, commander (rode ogenverwijdering aan)				
Accessoireschoen	Accessoireschoen met TTL-contacten				
LCD-scherm	3,0-in, 920k-dot kleuren LCD-scherm; beelddekking ca. 100%				
Films	<ul style="list-style-type: none"> <li>•  <b>1920 × 1080 30 fps:</b> Beeldformaat 1920 × 1080 (1080p); 30 fps; stereogeluid; maximumlengte 14 minuten</li> <li>•  <b>1280 × 720 30 fps:</b> Beeldformaat 1280 × 720 (720p); 30 fps; stereogeluid; maximumlengte 27 minuten</li> </ul>				

**In-/uitgangs aansluitingen**

<b>HDMI-uitgang</b>	HDMI-mini-aansluiting
<b>Digitale in-/uitgang</b>	USB 2.0 High-Speed

**Voeding/overige**

**Voeding** NP-W126 oplaadbare batterij

**Levensduur van de batterij**  
(ongeveer het aantal opnamen dat met een volledig opgeladen batterij en een XF 35 mm f/1.4 R lens kan worden gemaakt)

Batterijtype	Geschat aantal opnamen
NP-W126 (inbegrepen bij camera)	350

CIPA-norm, gemeten met behulp van de bij de camera geleverde batterij en SD-geheugenkaart.

**Opmerking:** Het aantal foto's dat met een batterij kan worden gemaakt, varieert per batterij en laadniveau en neemt af bij lage temperaturen.

**Camera-afmetingen**  
(B × H × D) 116,9 mm × 66,5 mm × 39,0 mm (32,1 mm exclusief uitstekende delen, gemeten bij het dunste deel)

**Cameragewicht** Ca. 280 g, exclusief batterij, accessoires en geheugenkaart

**Gebruiksgewicht** Circa 330 g, inclusief batterij en geheugenkaart

**Gebruiksomstandigheden** • **Temperatuur:** 0 °C tot +40 °C • **Vochtigheid:** 10% – 80% (geen condensvorming)

**Draadloze zender**

**Standaarden** IEEE 802.11b/g/n (standaard draadloos protocol)

**Werkingsfrequentie** • **V.S., Canada, Taiwan:** 2.412 MHz–2.462 MHz (11 kanalen)  
• **Overige landen:** 2.412 MHz–2.472 MHz (13 kanalen)

**Toegangsprotocollen** Infrastructuur

NP-W126 oplaadbare batterij	
Nominale spanning	7,2V DC
Nominale capaciteit	1.260 mAh
Gebruikstemperatuur	0°C tot +40°C
Afmetingen (B × H × D)	36,4 mm × 47,1 mm × 15,7 mm
Gewicht	Circa 47 g

BC-W126-batterijlader	
Nominale invoer	100V – 240V AC, 50/60 Hz
Ingangscapaciteit	13 – 21 VA
Nominale uitvoer	8,4V DC, 0,6 A
Ondersteunde batterijen	NP-W126 oplaadbare batterijen
Laadtijd	Circa 150 minuten (+20°C)
Gebruikstemperatuur	5°C tot +40°C
Afmetingen (B × H × D)	65 mm × 91,5 mm × 28 mm, exclusief uitstekende delen
Gewicht	Circa 77 g, exclusief batterij

Gewicht en afmetingen kunnen per land of regio variëren. Etiketten, menu's en andere schermen kunnen afwijken van de feitelijke camera.

**■ Mededelingen**

- Veranderingen in technische gegevens en ontwerp voorbehouden. Ga naar [http://www.fujifilm.com/products/digital\\_cameras/index.html](http://www.fujifilm.com/products/digital_cameras/index.html) voor de meest recente informatie. FUJIFILM is niet aansprakelijk voor schade als gevolg van fouten in deze gebruiksaanwijzing.
- Hoewel het LCD-scherm met geavanceerde precisietechnologie is vervaardigd, kunnen er heldere punten en kleurafwijkingen verschijnen, vooral in de nabijheid van tekst. Dit is normaal voor LCD-schermen van dit type en duidt niet op een defect; de met de camera genomen foto's hebben hier geen last van.
- De werking van digitale camera's kan bij blootstelling aan krachtige radio-interferentie (bijv. elektrische velden, statische elektriciteit, lijnruis) worden verstoord.
- Als gevolg van het gebruikte type lens kan er bij de beeldranden enige vervorming optreden. Dit is normaal.

## Beperkingen met betrekking tot de camera-instellingen

De beschikbare opties in elke opnamestand worden hieronder weergegeven.

		SR+	📷	Adv.		P	S	A	M	🚶	▲	👤	SP										
				Adv	📺								🌐	🌙	🌟*	☀️	📺	👤	🚶	🍷	✳️	TEXT	
Scherpstelframeselectie				✓	✓	✓	✓	✓	✓														
WB						✓	✓	✓	✓														
📷	📷	📷	✓	✓		✓	✓	✓	✓	✓	✓	✓	✓	✓	✓		✓	✓	✓	✓	✓	✓	✓
	📷	📷	✓	✓		✓	✓	✓	✓	✓	✓	✓	✓	✓	✓		✓	✓	✓	✓	✓	✓	✓
	📷					✓	✓	✓	✓														
	📷					✓	✓	✓	✓														
	📷					✓	✓	✓	✓														
👤	OFF		✓	✓	✓	✓	✓	✓	✓	✓ <sup>1</sup>	✓ <sup>1</sup>	✓ <sup>1</sup>	✓ <sup>1</sup>	✓ <sup>1</sup>	✓ <sup>1</sup>	✓ <sup>1</sup>	✓ <sup>1</sup>	✓ <sup>1</sup>	✓ <sup>1</sup>	✓ <sup>1</sup>			
	👤		✓	✓	✓	✓	✓	✓	✓													✓ <sup>2</sup>	✓ <sup>2</sup>





## Beperingen met betrekking tot de camera-instellingen

				Adv.		SP																	
		SB <sup>+</sup>	📷	Adv.	📄	P	S	A	M	🏃	▲	🌑	🔄	🌙	🌞	☀️	🌤️	🌧️	🌪️	🍷	🌸	TEXT	
📷	AUTO	✓ <sup>3</sup>	✓ <sup>3</sup>	✓		✓	✓	✓	✓	✓ <sup>3</sup>	✓ <sup>3</sup>	✓ <sup>3</sup>	✓ <sup>3</sup>	✓ <sup>3</sup>	✓ <sup>3</sup>	✓ <sup>3</sup>	✓ <sup>3</sup>	✓ <sup>3</sup>	✓ <sup>3</sup>	✓ <sup>3</sup>	✓ <sup>3</sup>	✓ <sup>3</sup>	✓ <sup>3</sup>
	R100			✓	✓ <sup>3</sup>	✓	✓	✓	✓														
	R200			✓ <sup>4</sup>		✓	✓	✓	✓														
	R400			✓ <sup>4</sup>		✓	✓	✓	✓														
📷	STP	✓	✓	✓ <sup>3</sup>	✓	✓	✓	✓	✓	✓ <sup>3</sup>	✓ <sup>3</sup>	✓ <sup>3</sup>	✓ <sup>3</sup>	✓ <sup>3</sup>	✓ <sup>3</sup>	✓ <sup>3</sup>	✓ <sup>3</sup>	✓ <sup>3</sup>	✓ <sup>3</sup>	✓ <sup>3</sup>	✓ <sup>3</sup>	✓ <sup>3</sup>	✓ <sup>3</sup>
	V		✓		✓	✓	✓	✓	✓														
	S		✓		✓	✓	✓	✓	✓														
	B	✓	✓		✓	✓	✓	✓	✓														
	SP1	✓	✓		✓	✓	✓	✓	✓														
	🔇	✓	✓	✓	✓	✓	✓	✓	✓	✓	✓	✓	✓	✓	✓	✓	✓	✓	✓	✓	✓	✓	✓
	Color					✓	✓	✓	✓														
	Sharp					✓	✓	✓	✓														
	📷					✓	✓	✓	✓														
	📷					✓	✓	✓	✓														
	NR					✓	✓	✓	✓														
	📷					✓	✓	✓	✓														
📷 5	📷 <sub>1</sub>	✓ <sup>3</sup>	✓			✓		✓		✓	✓	✓	✓	✓			✓	✓	✓	✓	✓	✓	✓
	📷 <sub>1</sub>		✓		✓	✓	✓	✓	✓	✓	✓	✓	✓	✓			✓	✓	✓	✓	✓	✓	✓
	📷 <sub>2</sub>		✓		✓	✓	✓	✓	✓	✓	✓	✓	✓	✓			✓	✓	✓	✓	✓	✓	✓
	OFF		✓	✓	✓	✓	✓	✓	✓	✓	✓	✓	✓	✓	✓ <sup>1</sup>			✓	✓	✓	✓	✓	✓
📷	📷	✓ <sup>3</sup>	✓ <sup>3</sup>	✓ <sup>3</sup>	✓	✓	✓	✓	✓	✓ <sup>3</sup>	✓ <sup>3</sup>	✓ <sup>3</sup>	✓ <sup>3</sup>	✓ <sup>3</sup>	✓ <sup>3</sup>	✓ <sup>3</sup>	✓ <sup>3</sup>	✓ <sup>3</sup>	✓ <sup>3</sup>	✓ <sup>3</sup>	✓ <sup>3</sup>	✓ <sup>3</sup>	✓ <sup>3</sup>
	📷				✓	✓	✓	✓	✓														
	📷				✓	✓	✓	✓	✓														
📷	OFF		✓	✓	✓	✓	✓	✓	✓	✓ <sup>1</sup>	✓ <sup>1</sup>	✓		✓	✓	✓ <sup>1</sup>	✓	✓	✓	✓	✓	✓	✓ <sup>1</sup>
	ON	✓ <sup>2</sup>	✓	✓	✓	✓	✓	✓	✓			✓	✓ <sup>2</sup>	✓	✓		✓	✓	✓	✓	✓	✓	✓

		SB <sup>+</sup>	📷	Adv.				P	S	A	M	🏃	▲	🌑	SP												
				Adv	📄										🌐	🌙	🌞	🌸	🌃	🌌	🏠	🍷	🌸	TEXT			
MF	MF	✓	✓	✓	✓	✓	✓	✓	✓	✓	✓	✓	✓	✓	✓	✓	✓	✓	✓	✓	✓	✓	✓	✓	✓		
	+			✓	✓	✓	✓	✓	✓	✓	✓	✓	✓	✓													
	+		✓	✓ <sup>3</sup>	✓	✓	✓	✓	✓	✓	✓	✓	✓	✓	✓	✓	✓	✓	✓	✓	✓	✓	✓	✓	✓		
	☐	✓ <sup>3</sup>			✓	✓	✓	✓	✓	✓	✓	✓	✓	✓	✓	✓	✓			✓	✓	✓	✓	✓	✓		
	📷		✓		✓	✓	✓	✓	✓	✓	✓	✓	✓	✓													
MF	STANDAARD	✓			✓ <sup>3</sup>	✓	✓	✓	✓	✓	✓	✓	✓	✓		✓	✓	✓	✓	✓	✓	✓	✓	✓	✓		
	FOCUS PIEK HIGHLIGHT		✓			✓	✓	✓	✓	✓	✓	✓	✓	✓		✓	✓	✓	✓	✓	✓	✓	✓	✓	✓		
f	OFF	AUTO	✓	✓	✓	✓	✓					✓		✓	✓							✓	✓	✓			
		⚡	✓	✓	✓	✓	✓	✓	✓	✓	✓	✓		✓	✓							✓	✓	✓		✓	
		S⚡			✓	✓	✓			✓				✓	✓	✓	✓										
		⚡ REAR			✓	✓	✓	✓	✓	✓	✓	✓		✓	✓	✓	✓										
		⚡ C	✓	✓	✓	✓	✓	✓	✓	✓	✓	✓		✓	✓	✓	✓						✓	✓	✓	✓	
	ON	🔍	✓	✓	✓	✓	✓	✓	✓	✓	✓	✓	✓ <sup>3</sup>	✓	✓	✓	✓	✓	✓	✓ <sup>3</sup>	✓	✓	✓	✓	✓	✓ <sup>3</sup>	✓
		🔍 AUTO	✓	✓	✓	✓	✓	✓	✓	✓	✓	✓		✓	✓								✓	✓	✓		
		🔍 ⚡	✓	✓	✓	✓	✓	✓	✓	✓	✓	✓		✓	✓							✓	✓	✓			
		🔍 OFF			✓	✓	✓	✓	✓	✓	✓	✓		✓	✓	✓	✓										
		🔍 REAR	✓	✓	✓	✓	✓	✓	✓	✓	✓	✓		✓	✓	✓	✓										
🔍	OFF	✓	✓	✓ <sup>1</sup>	✓ <sup>1</sup>	✓	✓	✓	✓	✓	✓	✓ <sup>1</sup>	✓ <sup>1</sup>	✓	✓	✓	✓	✓	✓	✓	✓	✓	✓	✓	✓ <sup>1</sup>	✓ <sup>1</sup>	
	ON	✓	✓			✓	✓	✓	✓	✓	✓			✓	✓	✓	✓	✓	✓	✓	✓	✓	✓				

1 Ingesteld op OFF.

2 Ingesteld op ON.

3 Wijzigt automatisch afhankelijk van de stand.

4 Niet beschikbaar in de standen 🏠 HIGH-KEY, 🌃 LAAG-TOON of 🌃 DYNAMISCHE KLEURTOON.

5 Alleen compatibele lenzen.

# FUJIFILM

---

**FUJIFILM Corporation**

7-3, AKASAKA 9-CHOME, MINATO-KU, TOKYO 107-0052, JAPAN

[http://www.fujifilm.com/products/digital\\_cameras/index.html](http://www.fujifilm.com/products/digital_cameras/index.html)