

# FUJIFILM

BL03818-100 **RU**

DIGITAL CAMERA

# X-M1

## Руководство пользователя

Благодарим вас за приобретение данного изделия. В данном руководстве описано, как пользоваться цифровой фотокамерой FUJIFILM X-M1 и установить прилагаемое программное обеспечение. Прежде чем приступить к использованию фотокамеры обязательно прочтите и осмыслите содержимое руководства.

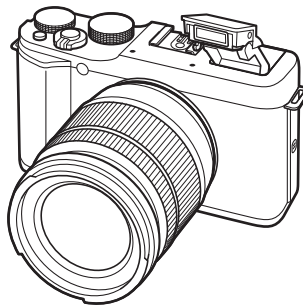

Чтобы получить сведения о сопутствующих изделиях, посетите наш веб-сайт [http://www.fujifilm.com/products/digital\\_cameras/index.html](http://www.fujifilm.com/products/digital_cameras/index.html)

Перед началом работы

Первые шаги

Основные функции съемки  
и просмотра

Основные функции записи  
видео и воспроизведения

Кнопка Q (быстрое меню)

Более подробно о  
фотосъемке и просмотре

Меню

Подключения

Технические примечания

Устранение неисправностей

Приложение



# В целях безопасности

## Перед использованием изделия прочтите данные примечания

### Примечания по безопасности

- Необходимо правильно пользоваться фотокамерой. Перед использованием фотокамеры внимательно прочтите данные замечания по безопасности и *Руководство пользователя*.
- После прочтения данных примечаний по безопасности сохраните их в надежном месте.

### Информация о значках

Приведенные ниже символы используются в данном документе для обозначения степени тяжести травм или ущерба, к которым может привести несоблюдение обозначенных символами требований, и, как следствие, неправильное использование устройства.

 **ПРЕДУПРЕЖДЕНИЕ** Несоблюдение требований, обозначенных данным символом, может повлечь смерть или тяжелые травмы.

 **ПРЕДОСТЕРЕЖЕНИЕ** Несоблюдение требований, обозначенных данным символом, может повлечь получение телесных повреждений или материальный ущерб.

Приведенные ниже символы используются для обозначения характера инструкций, которые следует соблюдать.

 Треугольные знаки обозначают информацию, на которую нужно обратить внимание ("важно").

 Перечеркнутый круг указывает на запрет указанных действий ("запрещено").

 Круг с восклицательным знаком указывает на обязательность действий ("обязательно").

### ПРЕДУПРЕЖДЕНИЕ

 **При возникновении проблем выключите фотокамеру, извлеките батарею, отсоедините и отключите адаптер переменного тока.** Продолжение использования фотокамеры при появлении дыма, необычного запаха или при проявлении признаков неисправности, может привести к пожару или к поражению электрическим током. Обратитесь к своему дилеру FUJIFILM.

*Отключайте устройство от сети*

### ПРЕДУПРЕЖДЕНИЕ



**Не допускайте попадания внутрь фотокамеры воды или посторонних предметов.** При попадании воды или посторонних предметов в фотокамеру отключите ее, извлеките батарею, отсоедините и отключите адаптер переменного тока. Продолжение использования фотокамеры может привести к пожару или к поражению электрическим током. Обратитесь к своему дилеру FUJIFILM.



*Не используйте в ванной или в душе*

**Не используйте фотокамеру в ванной или в душе.** Это может привести к пожару или поражению электрическим током.



*Не разбирайте*

**Не пытайтесь изменить конструкцию фотокамеры или разобрать ее (не открывайте корпус).** Несоблюдение данной меры предосторожности может стать причиной пожара или поражения электрическим током.



*Не трогайте внутренние детали*

**Если корпус разбился в результате падения или другого чрезвычайного происшествия, не трогайте открытые детали.** Несоблюдение этой меры предосторожности может привести к поражению электрическим током или возникновению травм, если вы дотронетесь до поврежденных деталей. Немедленно выньте батарею, соблюдая осторожность, чтобы избежать получения травм или поражения электрическим током, и отнесите изделие в место приобретения для консультации.



**Не заменяйте, не нагревайте, не перекручивайте и не натягивайте соединительный кабель, не ставьте на него тяжелые предметы.** Это может вызвать повреждение кабеля и привести к пожару или поражению электрическим током. При повреждении кабеля обратитесь к своему дилеру FUJIFILM.



**Не помещайте фотокамеру на неустойчивую поверхность.** Фотокамера может упасть и причинить травму.



**Никогда не пытайтесь производить съемку во время движения.** Не используйте фотокамеру во время ходьбы или управления транспортным средством. Это может привести к падению или дорожно-транспортному происшествию.



**Не прикасайтесь к металлическим элементам фотокамеры во время грозы.** Это может привести к поражению электрическим током от грозового разряда.



**Используйте батареи только по назначению.** Вставляйте батареи, как показано на схеме.

**⚠ ПРЕДУПРЕЖДЕНИЕ**

**Не нагревайте, не разбирайте батареи и не изменяйте конструкцию. Не роняйте батареи и не подвергайте их механическим воздействиям. Не храните батареи вместе с металлическими предметами.** Любое из этих действий может привести к взрыву батарей или утечке электролита, а также к пожару или травмам.

**Используйте только батареи или адаптеры переменного тока, предназначенные для данной фотокамеры. Напряжение питания должно соответствовать указанному.** Использование других источников питания может привести к пожару.

**При вытекании электролита из батареи питания и попадании в глаза, на кожу или на одежду немедленно промойте пораженный участок чистой водой и обратитесь к врачу или вызовите скорую медицинскую помощь.**

**Не используйте для зарядки батарей зарядное устройство, отличное от указанного в инструкции.** Прилагаемое зарядное устройство предназначено только для зарядки батарей того типа, что входят в комплект поставки фотокамеры. Использование зарядного устройства для заряда обычных батарей или других типов аккумуляторов может привести к вытеканию электролита, перегреву или взрыву.

**Запрещается использовать в присутствии легковоспламеняющихся веществ, взрывоопасных газов или пыли.**

**При переносе батарей вставляйте их в цифровую фотокамеру или кладите в жесткий футляр. Храните батареи в жестком футляре. При утилизации отработанных батарей оборачивайте контакты изоляционной лентой.** Контакт с другими металлическими предметами или батареями может привести к возгоранию или взрыву батареи.

**Храните карты памяти в месте, недоступном для маленьких детей.** Поскольку карты памяти имеют весьма малые размеры, дети могут их проглотить. Храните карты памяти только в местах, недоступных для маленьких детей. Если ребенок проглотил карту памяти, обратитесь к врачу или вызовите скорую медицинскую помощь.

**⚠ ПРЕДОСТЕРЕЖЕНИЕ**

**Не используйте эту фотокамеру в местах, где присутствует пары нефтепродуктов или масел, водной пар, влага или пыль.** Это может привести к пожару или поражению электрическим током.

**Не оставляйте эту фотокамеру в местах, где она может подвергнуться воздействию слишком высоких температур.** Не оставляйте фотокамеру в закрытом автомобиле или под прямыми солнечными лучами. Это может привести к пожару.

**Храните в местах, не доступных для маленьких детей.** В руках ребенка этот предмет может стать причиной телесных повреждений.

**Не кладите на устройство тяжелые предметы.** Это может привести к падению тяжелого предмета и получению травм.

**Не перемещайте фотокамеру с подключенным адаптером переменного тока. Не тяните соединительный кабель, чтобы отсоединить адаптер переменного тока.** Это может вызвать повреждение кабеля питания или других кабелей и стать причиной пожара или поражения электрическим током.

**Не накрывайте и не заворачивайте фотокамеру или адаптер переменного тока тканью или одеялом.** Это может вызвать перегрев и привести к деформации корпуса или стать причиной пожара.

**Если вы приступаете к чистке фотокамеры или не планируете использовать фотокамеру в течение продолжительного периода времени, извлеките батареи и отсоедините адаптер переменного тока.** Несоблюдение данного требования может привести к пожару или поражению электрическим током.

**После подзарядки отключайте зарядное устройство от электросети.** Отставленное в розетке зарядное устройство может стать причиной пожара.

**Использование вспышки вблизи глаз человека может вызвать временное нарушение зрения.** Будьте особенно осторожны при съемке младенцев и маленьких детей.

**Когда карта памяти извлекается из фотокамеры, то она быстро выскакивает из отверстия. Придерживайте ее пальцем, чтобы она выходила медленно.** При извлечении карты можно получить травму.

**Регулярно проводите проверку и очистку внутренних частей вашей фотокамеры.** Скопление пыли в фотокамере может привести к пожару или поражению электрическим током. Каждые два года обращайтесь к своему дилеру FUJIFILM для внутренней очистки камеры. Имейте в виду, что эта услуга платная.

**Опасность взрыва при неправильной замене батарей. Заменяйте только батареями того же самого или эквивалентного типа.**

## Батарея и источник питания

**Примечание:** Проверьте тип используемых в фотокамере батарей и прочтите соответствующие разделы.

Ниже описывается, как правильно использовать батареи питания и продлить срок их службы. Неправильное использование батарей сокращает срок их службы и может вызвать вытекание электролита, привести к перегреву, возгоранию или взрыву.

### Литий-ионные батареи

Прочтите данный раздел, если в вашей фотокамере используются литий-ионные батареи.

Батарея питания поставляется незаряженной. Перед использованием фотокамеры зарядите батарею. Храните батарею в футляре, если она не используется.

### ■ Примечания, касающиеся батарей

Батарея постепенно разряжается, даже если она не используется. Зарядите батарею за один или два дня до использования.

Срок службы батарей можно продлить, если выключать фотокамеру, когда она не используется.

Емкость батареи уменьшается при низких температурах; разряженная батарея может вообще не работать на холоде. Держите полностью заряженную батарею в теплом месте и замените батарею при необходимости, или держите батарею в кармане или другом теплом месте и вставляйте ее только непосредственно перед съемкой. Не кладите батарею так, чтобы она непосредственно соприкасалась с обогревателями для рук или другими нагревательными приборами.

### ■ Зарядка батарей

Заряжайте батарею в зарядном устройстве, которое входит в комплект поставки. Время зарядки увеличится при температурах окружающей среды ниже +10°C или выше +35°C. Не пытайтесь заряжать батарею при температурах выше 40°C; при температурах ниже 0°C батарея не зарядится.

Не пытайтесь подзарядить полностью заряженную батарею. Однако чтобы производить зарядку, не обязательно, чтобы батарея была полностью разряжена.

Сразу после зарядки или во время использования батарея может быть теплой на ощупь. Это нормальное явление.

### ■ Срок службы батарей

При обычных температурах батарею можно заряжать примерно 300 раз. Заметное уменьшение способности батареи удерживать заряд указывает на то, что подошел конец срока ее службы, и ее следует заменить.

### ■ Хранение

Характеристики батареи могут ухудшиться, если полностью заряженную батарею не использовать в течение длительного времени. Полностью разрядите батарею, прежде чем поместить ее на хранение.

Если фотокамера не будет использоваться в течение длительного времени, выньте батарею и храните ее в сухом месте при температуре окружающей среды от +15°C до +25°C. Не храните батарею в местах с экстремальными температурами.

### ■ Предостережения: Обращение с батареями

- Не переносите и не храните батарею вместе с металлическими предметами, например, с ожерельями или шпильками.
- Не подвергайте воздействию пламени или тепла.
- Не разбирайте и не изменяйте конструкцию.
- Используйте только с соответствующими зарядными устройствами.
- Утилизируйте использованные батареи сразу.
- Не роняйте батареи и не подвергайте их сильным ударам.
- Не подвергайте воздействию воды.
- Держите контакты в чистоте.
- Батарея и корпус фотокамеры могут нагреваться после продолжительного использования. Это нормальное явление.

### Щелочные батареи/никель-металлогидридные (Ni-MH) аккумуляторные батареи типа AA

Прочтите данный раздел, если в вашей фотокамере используются щелочные батареи AA или никель-металлогидридные аккумуляторные батареи AA. Информация о совместимых типах батарей приведена в руководстве пользователя фотокамеры.

### ■ Предостережения: Обращение с батареями

- Не подвергайте воздействию воды, пламени, тепла, и не храните в теплых и влажных условиях.
- Не переносите и не храните батарею вместе с металлическими предметами, например, с ожерельями или шпильками.
- Не разбирайте и не изменяйте конструкцию батарей или корпуса.
- Не подвергайте адаптер сильным ударам.
- Не используйте протекающие, деформированные или выцветшие батареи.
- Храните в местах, недоступных для младенцев и маленьких детей.
- Вставляйте батареи, соблюдая полярность.
- Не используйте вместе старые и новые батареи, батареи с разным уровнем заряда или батареи разных типов.

- Если фотокамера не используется длительное время, извлеките из нее батареи. Имейте в виду, что установки часов фотокамеры при этом будут сброшены.
- Батареи могут нагреваться непосредственно после использования. Выключите фотокамеру и подождите, пока батареи остынут, прежде чем брать их руками.
- Емкость батарей уменьшается при низких температурах. Держите батареи в кармане или другом теплом месте и заменяйте при необходимости. Остывшие батареи могут восстановить часть своего заряда, если их поместить в теплое место.
- Отпечатки пальцев и другие загрязнения на контактах батареи могут ухудшить ее работу. Тщательно удалите загрязнения с контактов батарей мягкой сухой тканью, прежде чем вставить их в фотокамеру.



Если из батарей вытек электролит, тщательно протрите батарейный отсек, прежде чем вставить новые батареи.



При попадании электролита на кожу или одежду тщательно промойте этот участок водой. **При попадании электролита в глаза немедленно промойте пораженный участок водой и обратитесь к врачу. Не трите глаза. Несоблюдение данной меры предосторожности может привести к необратимому нарушению зрения.**

#### ■ Никель-металлогидридные (Ni-MH) батареи

Емкость никель-металлогидридных батарей может временно уменьшиться после длительного периода хранения, или если они многократно заряжаются без полной разрядки. Это нормальное явление, не означающее неисправность. Емкость можно увеличить, производя многократную разрядку батарей при помощи опции разрядки в меню установки параметров фотокамеры и зарядку на зарядном устройстве.

ⓘ **ПРЕДОСТЕРЕЖЕНИЕ:** Не используйте опцию разрядки для щелочных батарей.

Фотокамера потребляет небольшое количество энергии, даже находясь в выключенном состоянии. Никель-металлогидридные батареи, оставленные в фотокамере на длительное время, могут разрядиться до такого состояния, что больше не смогут удерживать заряд. Работа батарей также может ухудшиться, если батареи разряжаются при использовании их в таких устройствах, как вспышка. Используйте опцию разрядки в меню установки параметров фотокамеры для разрядки никель-металлогидридных батарей. Батареи, неспособные удерживать заряд даже после многократной разрядки и подзарядки, достигли конца срока службы, и их необходимо заменить.

Никель-металлогидридные батареи можно заряжать в зарядном устройстве (продается отдельно). Батареи могут быть теплыми на ощупь после зарядки. Для получения более подробной информации обратитесь к инструкции зарядного устройства. Используйте зарядное устройство только с совместимыми батареями.

Никель-металлогидридные батареи постепенно разряжаются, если они не используются.

#### ■ Утилизация

Утилизируйте использованные батареи в соответствии с местными правилами.

#### **Адаптеры переменного тока (продается отдельно)**

***Данный раздел касается всех моделей фотокамер.*** Используйте только адаптеры переменного тока FUJIFILM, предназначенные для данной фотокамеры. При использовании других адаптеров можно повредить фотокамеру.

- Адаптер переменного тока предназначен только для использования в помещениях.
- Проверьте, что вилка постоянного тока надежно вставлена в фотокамеру.
- Перед тем как отсоединить адаптер, выключите фотокамеру. Отсоединяйте адаптер, держась за разъем, а не за провод.
- Не используйте с другими устройствами.
- Не разбирайте.
- Не подвергайте воздействию высоких температур или влажности.
- Не подвергайте адаптер сильным ударам.
- При использовании адаптер переменного тока может гудеть или нагреваться. Это нормальное явление.
- Если адаптер создает радиопомехи, измените положение или ориентацию приемной антенны.

### Использование фотокамеры

- Не подвергайте фотокамеру воздействию очень ярких источников света, таких как солнце в ясном небе. Несоблюдение этой меры предосторожности может привести к повреждению сенсора изображения фотокамеры.
- Сильный солнечный свет, сфокусированный через видоискатель, может повредить панель электронного видоискателя (EVF). Не наводите электронный видоискатель на солнце.

### Выполните пробные снимки

Перед съемкой важных событий (например, свадеб или путешествий) сделайте пробный снимок и посмотрите результат, чтобы проверить правильно ли работает фотокамера. Корпорация FUJIFILM не несет ответственности за повреждение или потерянную прибыль в результате неправильной работы изделия.

### Примечания по авторским правам

Кроме случаев использования изображений исключительно в личных целях, изображения, полученные с помощью цифровой камеры, нельзя использовать в нарушение авторского права, без разрешения правообладателя. Помните, что существуют ограничения на съемку в театрах, на развлекательных мероприятиях и выставках, даже если снимки предназначены для использования исключительно в личных целях. Также следует помнить, что передача карт памяти с записанными на них изображениями или данными, защищенными авторским правом, разрешена только в соответствии с законодательством об авторском праве.

### Обращение

Чтобы обеспечить правильность регистрации изображений, во время съемки не подвергайте фотокамеру ударным воздействиям.

### Жидкие кристаллы

В случае повреждения монитора, необходимо соблюдать осторожность и избегать контакта с жидкими кристаллами. В случае возникновения одной из описанных ниже ситуаций немедленно выполните указанные действия:

- **При попадании жидких кристаллов на кожу**, протрите соответствующий участок кожи тканью, затем тщательно промойте проточной водой с мылом.
- **При попадании жидких кристаллов в глаза** промойте глаза чистой водой не менее 15 минут, а затем обратитесь за медицинской помощью.
- **При проглатывании жидких кристаллов** тщательно промойте рот водой. Выпейте большое количество воды и вызовите рвоту, затем обратитесь за медицинской помощью.

Несмотря на то, что дисплей изготовлен с использованием чрезвычайно высокоточной технологии, на нем могут быть пиксели, которые горят постоянно или не горят вообще. Это не является неисправностью и не влияет на снимки, снятые издалека.

### Информация о товарных знаках

**xD-Picture Card** и **SD** являются товарными знаками корпорации FUJIFILM. Использованные в данном документе шрифты разработаны исключительно компанией DynaComware Taiwan Inc. Macintosh, QuickTime и Mac OS являются товарными знаками Apple Inc. в США и других странах. Windows 8, Windows 7, Windows Vista и логотип Windows являются товарными знаками группы компаний Microsoft. Wi-Fi® и Wi-Fi Protected Setup® являются зарегистрированными товарными знаками компании Wi-Fi Alliance. Adobe и Adobe Reader являются товарными знаками или зарегистрированными товарными знаками компании Adobe Systems Incorporated в США и/или других странах. Логотипы SDHC и SDXC являются товарными знаками компании SD-3C, LLC. Логотип HDMI является товарным знаком. YouTube является товарным знаком Google Inc. Все прочие торговые названия, упомянутые в данном руководстве, являются товарными знаками или зарегистрированными товарными знаками их соответствующих владельцев.

### Электрические помехи

Данная фотокамера может создавать помехи работе больничного или аэронавигационного оборудования. Прежде чем использовать фотокамеру в больнице или самолете, спросите разрешения у персонала больницы или экипажа.

### Стандарты цветного телевидения

NTSC (National Television System Committee) – стандарт цветного телевидения, принятый в основном в США, Канаде и Японии. PAL (Phase Alternation by Line) – стандарт цветного телевидения, принятый в основном в странах Европы и Китае.

### Формат Exif Print (Exif версия 2.3)

Exif Print представляет собой заново переработанный формат файлов цифровых фотокамер, в котором информация, сохраняемая с фотографиями, используется для оптимального воспроизведения цветов при печати.

### ВАЖНОЕ ЗАМЕЧАНИЕ: Прочитайте перед использованием программного обеспечения

Запрещен прямой или косвенный экспорт, целиком или частично, лицензированного программного обеспечения без разрешения соответствующих органов управления.

**ПРИМЕЧАНИЯ**

Во избежание возгорания или поражения электрическим током, не подвержайте это устройство воздействию воды и влаги.

Прочтите “Примечания по безопасности” и убедитесь, что поняли их, прежде чем пользоваться фотокамерой.

**Утилизация электрического и электронного оборудования в домашних условиях****В странах Европейского союза, Норвегии, Исландии и Лихтенштейне:**

Данный символ на изделии, в руководстве, на гарантийном талоне и/или на упаковке указывает на то, что данное изделие нельзя утилизировать вместе с бытовыми отходами. Вместо этого его нужно отнести в приемный пункт по сбору, переработке и вторичному использованию электрического и электронного оборудования.



Правильная утилизация поможет предотвратить потенциальные негативные последствия для окружающей среды и здоровья человека, которые могут возникнуть в результате несоответствующей утилизации данного изделия.

Данный символ на батареях или аккумуляторах указывает на то, что данные изделия нельзя утилизировать вместе с бытовыми отходами.



Если батареи или аккумуляторы легко извлекаются из устройства, утилизируйте их отдельно в соответствии с местными требованиями.

Повторное использование материалов поможет сохранить природные ресурсы. Для получения дополнительной информации об утилизации данного изделия обращайтесь в местные органы власти, в службу по сбору, переработке и вторичному использованию отходов или в магазин, где вы приобрели изделие.

**В странах за пределами Европейского союза, Норвегии, Исландии и Лихтенштейна:**

Если необходимо утилизировать данное изделие, включая батареи или аккумуляторы, свяжитесь с местными властями и уточните правила утилизации.

**В Японии.** Данный символ на батареях указывает, что они должны утилизироваться отдельно.

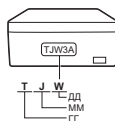

L-ion

**NP-W126/NP-50 Информация о дате производства, указанной на перезаряжаемой батарее**

ГГ		ММ		ДД		
2011	T	1	A	1	1	M
2012	S	2	B	2	2	N
2013	R	3	C	3	3	P
2014	P	4	D	4	4	R
2015	N	5	E	5	5	S
2016	M	6	F	6	6	T
2017	L	7	G	7	7	V
2018	K	8	H	8	8	W
2019	J	9	I	9	9	X
		10	J	10	A	Y
		11	K			
		12	L			31 Z

**Перед использованием изделия прочтите данные примечания**

**Примечания по безопасности**

Благодарим Вас за приобретение данного изделия. По вопросам ремонта, осмотра и внутренней проверки обратитесь к своему дилеру FUJIFILM.

- Необходимо правильно пользоваться объективом. Перед использованием внимательно прочтите данные примечания по безопасности и *Руководство пользователя* фотокамеры.
- После прочтения данных примечаний по безопасности сохраните их в надежном месте.

**Информация о символах**

Приведенные ниже символы используются в данном документе для обозначения степени тяжести травм или ущерба, к которому может привести несоблюдение обозначенных символами требований, и, как следствие, неправильное использование устройства.

 **ПРЕДУПРЕЖДЕНИЕ** Несоблюдение требований, обозначенных данным символом, может повлечь смерть или тяжелые травмы.

 **ПРЕДОСТЕРЕЖЕНИЕ** Несоблюдение требований, обозначенных данным символом, может повлечь получение телесных повреждений или материальный ущерб.

Приведенные ниже символы используются для обозначения характера инструкций, которые следует соблюдать.

 Треугольные знаки обозначают информацию, на которую нужно обратить внимание («Важно»).

 Перечеркнутый круг указывает на запрет указанных действий («Запрещено»).

 Круг с восклицательным знаком указывает на обязательность действий («Обязательно»).

**⚠ ПРЕДУПРЕЖДЕНИЕ**

 **Не погружайте в воду и не подвержайте воздействию воды.** Невыполнение данного требования может привести к возгоранию или поражению электрическим током.

 **Не разбирайте (не открывайте корпус).** Несоблюдение этой меры предосторожности может привести к возгоранию, поражению электрическим током или возникновению травм из-за неправильной работы изделия.

**⚠ ПРЕДУПРЕЖДЕНИЕ**



Не используйте внутреннюю деталь

**Если корпус разбился в результате падения или другого чрезвычайного происшествия, не трогайте открытые детали.** Несоблюдение этой меры предосторожности может привести к поражению электрическим током или возникновению травм, если Вы дотронетесь до поврежденных деталей. Немедленно выньте батарею фотокамеры, соблюдая осторожность, чтобы избежать получения травм или поражения электрическим током, и отнесите изделие в место приобретения для консультации.



**Не кладите на неустойчивые поверхности.** Изделие может упасть, вызвав травму.



**Не смотрите на солнце через объектив или видоискатель фотокамеры.** Несоблюдение данной меры предосторожности может привести к необратимому нарушению зрения.

**⚠ ПРЕДОСТЕРЕЖЕНИЕ**



**Не используйте и не храните в местах, подверженных воздействию пара или дыма, а также в местах, где присутствует повышенная влажность или большое количество пыли.** Невыполнение данного требования может привести к возгоранию или поражению электрическим током.



**Не оставляйте на прямом солнечном свете или в местах, подверженных воздействию высоких температур, таких как закрытый автомобиль в солнечный день.** Несоблюдение этих мер предосторожности может привести к возгоранию.



**Храните в местах, не доступных для маленьких детей.** В руках ребенка данное изделие может стать причиной телесных повреждений.



**Не дотрагивайтесь мокрыми руками.** Невыполнение данного требования может привести к поражению электрическим током.



**Во время съемки объектов, освещенных сзади, не допускайте попадания солнца в кадр.** Солнечный свет, сфокусированный в фотокамеру, когда солнце находится в кадре или рядом с ним, может вызвать возгорание или ожоги.



**Когда изделие не используется, закройте крышки объектива, и храните изделие там, где на него не падает прямой солнечный свет.** Солнечный свет, сфокусированный объективом, может вызвать возгорание или ожоги.



**Не переносите фотокамеру или объектив, когда они установлены на штативе.** Изделие может упасть или удариться о другие предметы, вызвав травму.



**Нормативное уведомление Европейского Союза**

Данное изделие соответствует следующим директивам ЕС:

- Директива по низкому напряжению 2006/95/EC
- Директива по электромагнитной совместимости 2004/ 108/ EC
- Директива R и TTE 1999/5/EC

Соответствие данным директивам подразумевает применение гармонизированных европейских стандартов (европейские нормы), которые перечислены в Декларации соответствия ЕС, изданной корпорацией FUJIFILM для данного изделия или семейства продуктов.

Это соответствие указано следующей маркировкой, помещенной на изделии:



Эта маркировка действительна для нетелекоммуникационных изделий и для гармонизированных телекоммуникационных изделий ЕС (например, Bluetooth).

Для получения информации о декларации соответствия, посетите сайт [http://www.fujifilm.com/products/digital\\_cameras/x/fujifilm\\_x\\_m1/pdf/index/fujifilm\\_x\\_m1\\_cod.pdf](http://www.fujifilm.com/products/digital_cameras/x/fujifilm_x_m1/pdf/index/fujifilm_x_m1_cod.pdf).

**ВАЖНО: Прочтите следующие замечания, прежде чем использовать встроенный беспроводной передатчик фотокамеры.**

- ① Данное изделие, содержащее функцию шифрования, разработанную в Соединенных Штатах, контролируется Правилами экспортного контроля Соединенных Штатов и не может быть экспортировано или реэкспортировано в какую-либо страну, на которую Соединенные Штаты накладывают эмбарго на поставку товаров.
- **Используйте только как часть беспроводной сети.** FUJIFILM не берет на себя ответственность за повреждение, возникшее в результате несанкционированного использования. Не используйте в аппаратуре, требующей высокой степени надежности, например, в медицинском оборудовании или других системах, которые могут прямо или косвенно воздействовать на жизнь людей. При использовании данного устройства в компьютере или другой системе, требующей более высокой степени надежности, чем беспроводные сети, обязательно соблюдайте все меры предосторожности для обеспечения безопасности и предотвращения неисправности.
- **Используйте только в той стране, где данное устройство было приобретено.** Данное устройство соответствует нормам, регулирующим беспроводные сетевые устройства в той стране, в которой оно приобретается. При использовании данного устройства соблюдайте все нормы, действующие в

соответствующем регионе. FUJIFILM не берет на себя ответственность за проблемы, возникающие из-за использования данного устройства в других территориально-административных единицах.

- **Беспроводные данные (изображения) могут улавливаться третьими сторонами.** Безопасность данных, передаваемых по беспроводным сетям, не гарантируется.
- **Не используйте данное устройство в местах, подверженных воздействию магнитных полей, статического электричества или радиопомех.** Не используйте передатчик вблизи микроволновых печей или в других местах, подверженных воздействию магнитных полей, статического электричества или радиопомех, которые могут мешать приему беспроводных сигналов. Могут возникать взаимные помехи, когда передатчик используется вблизи другого беспроводного устройства, работающего в диапазоне 2,4 ГГц.
- **Беспроводной передатчик работает в диапазоне 2,4 ГГц, используя модуляцию DSSS (передача широкополосных сигналов по методу прямой последовательности) и OFDM (ортогональное мультиплексирование деления частоты).**

#### Беспроводные сетевые устройства: Предостережения

- **Данное устройство работает на той же частоте, что и промышленные, образовательные и медицинские устройства и беспроводные передатчики.** Оно также работает на той же частоте, что и лицензионные и специальные нелицензионные низковольтные передатчики, используемые в системах слежения с радиочастотной идентификацией (RFID) для сборочных линий другого подобного оборудования.
- **Во избежание помех в работе вышеперечисленных устройств соблюдайте следующие меры предосторожности.** Перед использованием данного устройства убедитесь в том, что не работает передатчик радиочастотной идентификации (RFID). Если Вы обнаружите, что данное устройство вызывает помехи в работе лицензионных передатчиков, используемых в системах слежения с радиочастотной идентификацией (RFID), немедленно выберите другую рабочую частоту для данного устройства, чтобы избежать дополнительных помех. Если Вы заметили, что данное устройство вызывает помехи в низковольтных системах слежения с радиочастотной идентификацией (RFID), обратитесь к представителю FUJIFILM.

**2.4DS/OF4**

Данная наклейка обозначает, что данное устройство работает в диапазоне 2,4 ГГц, используя модуляцию DSSS (передача широкополосных сигналов по методу прямой последовательности) и OFDM (ортогональное мультиплексирование деления частоты), и может вызывать помехи на расстоянии до 40 м.

## Об этом руководстве

Прежде чем приступить к использованию фотокамеры, прочтите это руководство и предупреждения в разделе “В целях безопасности” (📖 ii). Для получения информации по конкретным вопросам, смотрите приведенные ниже источники.

### **Содержание** ..... 📖 xii

Раздел “Содержание” предоставляет общую информацию о том, что содержится в руководстве. Здесь приведен список основных функций фотокамеры.

### **Поиск и устранение неисправностей** ..... 📖 112

У Вас конкретная проблема с фотокамерой? Ищите ответ здесь.

### **Предупреждающие сообщения и окна** ..... 📖 118

Что означают мигающие значки или сообщения об ошибках на дисплее.

### **Ограничения установок фотокамеры** ..... 📖 128

Ограничения опций, доступных в каждом из режимов фотосъемки, описаны на стр. 128.

### **Карты памяти**

Изображения сохраняются на дополнительных картах памяти SD, SDHC и SDXC (📖 16), называемых в данном руководстве “картами памяти”.

## Уход за изделием

---

**Корпус фотокамеры:** Чтобы ваша фотокамера работала долго, после каждого использования чистите корпус фотокамеры мягкой сухой тканью. Не используйте спирт, растворитель или другие летучие химические вещества, которые могут вызвать появление пятен или деформацию кожи на корпусе фотокамеры. Любую жидкость с фотокамеры следует немедленно удалять сухой мягкой тканью. Воспользуйтесь грушей для удаления пыли с монитора, соблюдая осторожность, чтобы его не поцарапать, а затем аккуратно вытрите его мягкой, сухой тканью. Оставшиеся пятна можно удалить, аккуратно протерев объектив специальной бумагой для чистки объектива FUJIFILM с нанесенным на нее небольшим количеством жидкости для чистки объектива. Чтобы в фотокамеру не попала пыль, закройте крышку байонета цифрового фотоаппарата, когда не установлен объектив.

**Сенсор изображения:** Пыль с сенсора изображения можно удалить, используя опцию  **ОЧИСТКА СЕНСОРА** в меню установки параметров (📖 86).

**Сменные объективы:** Воспользуйтесь грушей для удаления пыли, затем аккуратно вытрите мягкой, сухой тканью. Оставшиеся пятна можно удалить, аккуратно протерев объектив специальной бумагой для чистки объектива FUJIFILM с нанесенным на нее небольшим количеством жидкости для чистки объектива. Закройте крышку объектива и крышку байонета объектива, когда объектив не используется.

## Содержание

В целях безопасности .....	ii
Примечания по безопасности.....	ii
ПРИМЕЧАНИЯ .....	vii
Примечания по безопасности.....	viii
Об этом руководстве.....	x
Уход за изделием.....	xi
<b>Перед началом работы</b>	
Символы и условные обозначения .....	1
Прилагаемые принадлежности .....	1
Части фотокамеры .....	2
Главный диск управления .....	5
Вспомогательный диск управления.....	5
Информация на дисплее фотокамеры.....	6
Съемка.....	6
Просмотр .....	7
Объективы .....	8
Части объектива.....	8
Снятие крышек.....	8
Установка бленды .....	8
Объективы с кольцами диафрагмы .....	9
Объективы с O.I.S. Переключатели .....	9
Объективы с ручной фокусировкой .....	9

<b>Первые шаги</b>	
Присоединение ремешка.....	10
Установка объектива .....	11
Зарядка батареи .....	12
Установка батареи и карты памяти .....	13
Совместимые карты памяти .....	16
Включение и выключение фотокамеры .....	17
Основные настройки .....	18
Кнопка DISP/BACK .....	19
Съемка.....	19
Просмотр .....	20

## Основные функции съемки и просмотра

Фотосъемка .....	21
Просмотр фотографий .....	23
Полнокадровый просмотр фотографий .....	23
Увеличение во время просмотра .....	24
Многокадровый просмотр .....	25
Удаление фотографий .....	26
Использование вспышки.....	27
Режим макросъемки (съемка с близкого расстояния).....	29

## Основные функции записи видео и воспроизведения

Запись видео высокой четкости (HD).....	30
Просмотр видеофрагментов.....	31

## Кнопка Q (быстрое меню)

**Более подробно о фотосъемке и просмотре**

Режим съемки .....	33
РАСШ. АВТОРАС. СЦЕН .....	34
АВТО .....	34
<b>Adv.</b> РАСШИРЕННЫЙ .....	35
РАСШИР. ФИЛЬТР .....	36
МНОГОКРАТ. ЭКСПОЗ. ....	37
<b>SP</b> ПРОГРАММЫ /  /  /  /  .....	38
Программа AE (P) .....	40
Автоэкспозиция с приоритетом выдержки (S) .....	41
Автоэкспозиция с приоритетом диафрагмы (A) .....	42
Ручная экспозиция (M) .....	43
Пользовательский режим (C) .....	44
<b>Баланс белого</b> .....	45
<b>Чувствительность</b> .....	47
АВТО .....	48
<b>Режим фокусировки</b> .....	49
РУЧНОЙ .....	50
Выбор рамки фокусировки .....	52
<b>Блокировка фокуса/экспозиции</b> .....	53

Коррекция экспозиции .....	55
Экспомер .....	56
Использование автоспуска .....	57
Непрерывная съемка (Режим серийной съемки) .....	59
<b>Брекетинг</b> .....	60
<b>Моделирование пленки</b> .....	61
<b>Запись снимков в формате RAW</b> .....	62
Создание копий изображений RAW в формате JPEG .....	63
<b>Кнопка Fn</b> .....	64
<b>Использование адаптера оправы</b> .....	65
Настройки переходника байонета .....	65
Выбор фокусного расстояния .....	65
Коррекция искажений .....	65
Коррекция цветового затенения .....	66
Коррекция периферийного освещения .....	66
<b>Поиск снимков</b> .....	67
<b>Помощь в создании фотоальбома</b> .....	68
Создание фотоальбома .....	68
Просмотр фотоальбомов .....	69
Редактирование и удаление фотоальбомов .....	69

**Меню**

<b>Использование меню: Режим съемки</b> .....	70
Опции меню съемки (Фотографии) .....	70
ПРОГРАММЫ .....	70
Adv. РЕЖИМ .....	70
ЧУВСТВ-ТЬ ISO .....	70
РАЗМЕР ИЗОБР. .....	70
КАЧЕСТВО ИЗОБР. .....	71
ДИНАМИЧ. ДИАПАЗОН .....	71
МОДЕЛИРОВ. ПЛЕНКИ .....	71
БРЕКЕТ. С МОДЕЛ. ПЛЕНКИ .....	71
ТАЙМЕР .....	71
ЦВЕТ .....	71
РЕЗКОСТЬ .....	71
ТОН СВЕТОВ .....	71
ТОН ТЕНЕЙ .....	72
СНИЖЕНИЯ ШУМА .....	72
СНИЖ. ШУМ. ДЛ. ЭКСП. .....	72
НАСТР. ПОЛЬЗОВАТ. .....	72
НАСТР.(Fn) ФУНКЦ. .....	72
ОТОБР. ПОЛЬЗ. НАСТР. .....	72
РАМКА КАДРИР. .....	73
НАСТР. ПЕР. К-ЦА .....	73
СНИМ. БЕЗ ОБЪЕКТИВА .....	73
РЕЖ. СТАБИЛИЗАЦИИ .....	73
ЭКСПОЗАМЕР .....	74
ОПРЕДЕЛЕНИЕ ЛИЦА .....	74

РЕЖИМ ФОКУСИРОВКИ .....	74
ПОМОЩЬ РУЧН. ФОК. .....	74
ПОДСВЕТКА АФ .....	75
КНОПКА БЛОК. АЭ/АФ .....	75
НАСТР. ВИДЕО .....	75
РЕЖИМ ВСПЫШКИ .....	76
КОМПЕНСАЦ.ВСПЫШКИ .....	76
УДАЛ. ЭФ. КРАСН. ГЛАЗ .....	76
СОХР. ОРИГ. КАДРА .....	76

<b>Использование меню: Режим просмотра</b> .....	77
Параметры меню просмотра .....	77
УДАЛИТЬ .....	77
КАДРИРОВАНИЕ .....	77
ИЗМЕНИТЬ РАЗМЕР .....	78
ЗАЩИТИТЬ .....	78
ПОВОРОТ КАДРА .....	78
УДАЛ. ЭФ. КРАСН. ГЛАЗ .....	79
СЛАЙД ШОУ .....	79
ПОМОЩЬ ФОТОАЛЬБ. .....	80
ТЭГ ДЛЯ ЗАГРУЗКИ .....	80
ПОИСК ИЗОБРАЖЕНИЯ .....	80
РАСПЕЧАТАТЬ (DPOF) .....	81
СООТНОШЕНИЕ .....	81
ПЕРЕДАЧА ПО WI-FI .....	81
АВТОСОХР. НА ПК .....	81
КОНВЕРТАЦИЯ RAW .....	81

Меню установки параметров .....	82
Использование меню установки параметров .....	82
Опции меню установки параметров .....	83
ДАТА/ВРЕМЯ .....	83
РАЗН. ЧАСОВ .....	83
言語/LANG. ....	83
ВОССТАНОВИТЬ .....	83
БЕСШУМНЫЙ .....	83
НАСТР-КА ЗВУКА .....	84
НАСТР-КА ЭКРАНА .....	84
ФОКУСИР. КОЛЬЦО .....	85
УПР-Е ПИТАНИЕМ .....	85
НОМЕР КАДРА .....	85
ОТМЕТКА ДАТЫ .....	86
ОЧИСТКА СЕНСОРА .....	86
ЕДИНИЦЫ ШКАЛЫ ФОКУСИРОВКИ .....	86
СБР. ПОЛЬЗ. НАС .....	86
НАСТР. ГЕОТЕГИНГА .....	87
НАСТРОЙКИ WI-FI .....	87
НАСТР.АВТОСОХР .....	87
ФОРМАТ-ВАТЬ .....	87
Настройки по умолчанию .....	88

## Подключения

Загрузка изображений .....	90
Данные о местоположении .....	92
Загрузка данных о местоположении .....	92
Запись данных местоположения с изображениями ..	93
Просмотр данных о местоположении .....	93
Сохранение снимков на компьютер .....	94
Просмотр изображений на компьютере .....	95
Windows: Установка MyFinePix Studio .....	95
Macintosh: Установка RAW FILE CONVERTER .....	97
Macintosh: Импорт изображений .....	97
Подключение фотокамеры .....	98
Печать фотографий через USB .....	100
Подключение фотокамеры .....	100
Печать выбранных фотографий .....	100
Печать задания печати DPOF .....	101
Создание задания печати DPOF .....	102
С ДАТОЙ  /БЕЗ ДАТЫ .....	103
ВОССТАНОВИТЬ ВСЕ .....	104
Просмотр изображений на телевизоре .....	105

<b>Технические примечания</b>		<b>Устранение неисправностей</b>	
Дополнительные аксессуары.....	106	Проблемы и решения.....	112
Аксессуары от FUJIFILM .....	106	Предупреждающие сообщения и индикация .....	118
Подключение фотокамеры к другим устройствам.....	109		
Уход за фотокамерой .....	110	<b>Приложение</b>	
Хранение и эксплуатация .....	110	Емкость карты памяти.....	121
Во время путешествий .....	110	Диски управления .....	122
Очистка сенсора изображения .....	111	Технические характеристики .....	123
		Ограничения настроек фотокамеры.....	128



# Перед началом работы

## Символы и условные обозначения

В данном руководстве используются следующие символы:

- ⓘ Данную информацию необходимо прочесть перед использованием фотокамеры для обеспечения правильной работы.
- 🔑 Дополнительная информация, которая может быть полезна при использовании фотокамеры.
- 📖 Другие страницы в руководстве, на которых может находиться информация по данному вопросу.

Пункты меню и другие надписи на дисплеях показаны **жирным шрифтом**. В данном руководстве иллюстрации дисплея могут быть упрощены с целью облегчения пояснений.

## Прилагаемые принадлежности

В комплект фотокамеры входят следующие предметы:



Аккумуляторная батарея NP-W126

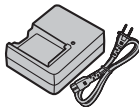

Зарядное устройство для батареи BC-W126

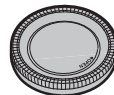

Защитная крышка



CD-ROM

- Руководство пользователя (данное руководство)
- Плечевой ремень

- 🔑 Если Вы приобрели объектив в комплекте, убедитесь, что объектив входит в комплект.

## Части фотокамеры

Для получения более подробной информации перейдите на страницу, указанную справа от каждого наименования.

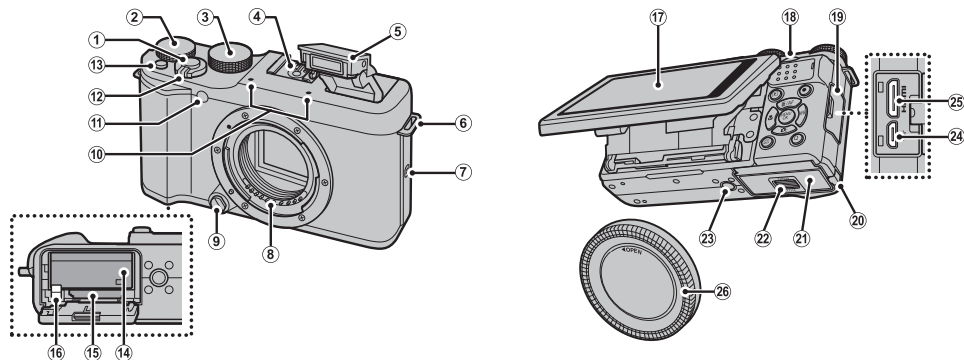

① Кнопка спуска затвора .....	22	⑪ Вспомогательная подсветка АФ .....	75	⑱ Вспомогательный диск управления .....	5, 122
② Главный диск управления .....	5, 122	⑫ Индикатор автоспуска.....	57	⑲ Крышка разъема.....	98, 100, 105
③ Диск режимов .....	33	⑬ Переключатель ON/OFF.....	17	⑳ Крышка кабельного канала для переходника постоянного тока	
④ Горячий башмак.....	27, 109	⑭ Кнопка Fn (функция) .....	64	㉑ Крышка батарейного отсека.....	13
⑤ Вспышка .....	27	⑮ Кнопка отображения параметров кнопки Fn (нажмите и удерживайте)*		㉒ Защелка крышки батарейного отсека .....	13
⑥ Проушина ремня.....	10	⑯ Кнопка Wi-Fi (режим просмотра) .....	90	㉓ Крепление штатива	
⑦ Динамик .....	31	⑰ Батарейный отсек.....	13	㉔ Микро USB/.....	98, 100
⑧ Сигнальные контакты объектива		⑱ Слот для карты памяти.....	14	㉕ Разъем дистанционного спуска.....	41, 43
⑨ Кнопка отсоединения объектива.....	11	㉖ Защелка батареи.....	13	㉖ Мини разъем HDMI .....	105
⑩ Микрофон .....	30	㉗ ЖК-дисплей (см. ниже)		㉗ Защитная крышка.....	11

\* Нажмите и удерживайте, чтобы получить доступ к меню **Fn НАСТРОЙКА КНОПКИ Fn**.

### ЖК-дисплей

ЖК-дисплей можно наклонить, чтобы его было видно при кадрировании фотографий. При наклоне монитора следите за тем, чтобы Ваши пальцы или другие предметы не были зажаты между монитором и корпусом фотокамеры. Не прикасайтесь к проводам за дисплеем; несоблюдение данной меры предосторожности может привести к повреждению фотокамеры.

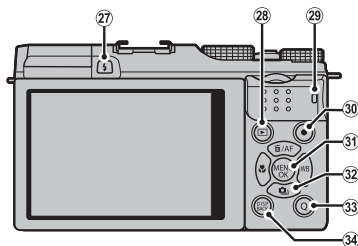

- 27 Кнопка (подъем вспышки) ..... 27
- 28 Кнопка (просмотр) ..... 20
- 29 Индикаторная лампа (см. ниже)
- 30 Кнопка (запись видео) ..... 30
- 31 Кнопка **MENU/OK** ..... 5
- Кнопка (блокировка управления) (нажмите и удерживайте) ..... 4
- 32 Селектор ..... 5
- 33 Кнопка **Q** (быстрое меню) ..... 32
- Кнопка режима Антиблик (нажмите и удерживайте) ..... 4
- Кнопка преобразования RAW (режим просмотра) ..... 63
- 34 Кнопка **DISP** (дисплей)/**BACK** ..... 19
- Кнопка (бесшумный режим) (нажмите и удерживайте) ..... 4

### ● Индикаторная лампа

Индикаторная лампа отображает состояние фотокамеры следующим образом:

Индикаторная лампа	Статус фотокамеры
Горит зеленым цветом	Фокус заблокирован.
Мигает зеленым цветом	Предупреждение размытости, фокуса или экспозиции. Можно производить съемку.
Мигает зеленым и оранжевым цветом	Записываются изображения. Можно сделать дополнительные снимки.
Горит оранжевым цветом	Записываются изображения. В данное время нельзя делать дополнительные снимки.
Мигает оранжевым цветом	Вспышка заряжается; вспышка не сработает при выполнении снимка.
Мигает красным цветом	Ошибка объектива или памяти.

◆ На дисплее также могут появляться предупреждающие сообщения (☰ 118).

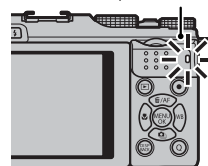

Индикаторная лампа





### **Бесшумный режим**

В ситуациях, когда звуки и свет от фотокамеры могут быть нежелательными, нажимайте кнопку **DISP/BACK**, пока не отобразится значок  (около секунды). Динамик фотокамеры, вспышка и лампа подсветки АФ/индикатор автоспуска выключаются, и при этом нельзя изменить настройки вспышки и громкости (имейте в виду, что бесшумный режим нельзя включить или отключить во время просмотра видео). Нажмите кнопку **DISP/BACK** снова для возобновления нормальной работы.

### **Блокировка управления**

Чтобы избежать непреднамеренного использования селектора и кнопок **Q** и , нажимайте **MENU/OK** до тех пор, пока не появится . Элементы управления можно разблокировать, нажимая **MENU/OK** до тех пор, пока не исчезнет значок .

### **Яркое окружающее освещение**

Из-за отражений и бликов, вызванных ярким окружающим освещением, изображение на дисплее может стать трудноразличимым, особенно при использовании фотокамеры снаружи. Эту проблему можно устранить, нажав кнопку **Q** для включения режима для работы вне помещения. Режим для работы вне помещения также можно включить при помощи опции  **НАСТР-КА ЭКРАНА > РЕЖИМ АНТИБЛИК** в меню установки параметров ( 84).

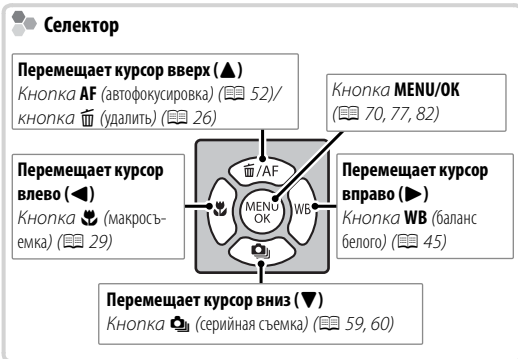

### Главный диск управления

Поворачивайте главный диск управления, чтобы установить выдержку или экспозицию (📖 43, 55), выбрать настройки на дисплее быстрого меню (📖 32) или просмотреть другие снимки в режиме просмотра (📖 23).



### Вспомогательный диск управления

Поворачивайте вспомогательный диск управления, чтобы установить нужную комбинацию выдержки и диафрагмы (программный сдвиг; 📖 40), установить диафрагму и выдержку (📖 41, 42, 43), выбрать настройки на дисплее быстрого меню (📖 32), увеличить или уменьшить масштаб в полнокадровом режиме или просмотреть уменьшенные изображения (📖 24).



Нажимайте центральную кнопку вспомогательного диска управления для увеличения в зоне фокусировки, выбранной для ручной фокусировки (📖 51), или для увеличения в точке фокусировки (📖 24). Нажмите и удерживайте центральную кнопку вспомогательного диска управления в режиме ручной фокусировки, чтобы выбрать способ отображения фокусировки (📖 50).

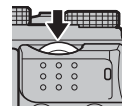

**Информация на дисплее фотокамеры**

Во время съемки и просмотра на дисплее могут появляться следующие обозначения. В последующем описании все доступные индикаторы показаны в целях иллюстрации; фактически отображаемые индикаторы различаются в зависимости от настроек фотокамеры.

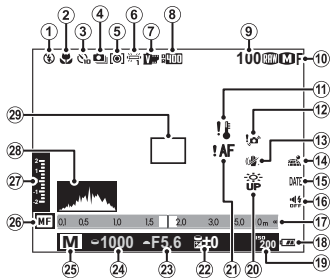
**■ Съемка**

① Режим работы со вспышкой.....	27	⑮ Отметка даты .....	86
② Режим макросъемки (съемки с близкого расстояния).....	29	⑯ Индикатор бесшумного режима .....	4, 83
③ Индикатор автоспуска.....	57	⑰ Индикатор расстояния .....	50
④ Непрерывный режим .....	59	⑱ Уров. заряда батареи .....	17
⑤ Экспомер.....	56	⑲ Чувствительность .....	47
⑥ Баланс белого .....	45	⑳ Режим антиблик.....	4
⑦ Моделирование пленки.....	61	㉑ Предупреждение фокусировки .....	3, 114, 118
⑧ Динамический диапазон .....	71	㉒ Коррекция экспозиции .....	55
⑨ Количество доступных кадров.....	121	㉓ Диафрагма.....	40, 42, 43
⑩ Качество и размер изображения.....	70, 71	㉔ Выдержка .....	40, 41, 43
⑪ Температурное предупреждение.....	120	㉕ Режим съемки.....	33
⑫ Предупреждение размытости.....	3, 114, 118	㉖ Индикатор ручной фокусировки .....	50
⑬ Режим стабилизации .....	73	㉗ Коррекция экспозиции/индикатор экспозиции.....	43, 55
⑭ Состояние загрузки данных о местоположении .....	92	㉘ Гистограмма .....	20
		㉙ Рамка фокусировки.....	22, 53

## ■ Просмотр

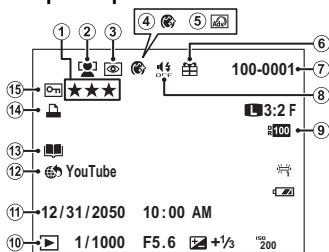

① Оценка .....	23	⑧ Индикатор бесшумного режима .....	4, 83
② Индикатор интеллектуальной функции определения лица .....	74	⑨ Динамический диапазон .....	71
③ Индикатор удаления эффекта красных глаз .....	79	⑩ Индикатор режима просмотра .....	23
④ Режим улучшенного портрета .....	39	⑪ Дата и время .....	18
⑤ Расширенный фильтр .....	36	⑫ Тэг для загрузки .....	80
⑥ Подарок .....	23	⑬ Индикатор помощи фотоальбома .....	68
⑦ Номер кадра .....	85	⑭ Индикатор печати DPOF .....	102
		⑮ Защищенное изображение .....	78

## Объективы

Фотокамеру можно использовать с объективами для байонета FUJIFILM X и другими принадлежностями, перечисленными на стр. 106.

### Части объектива

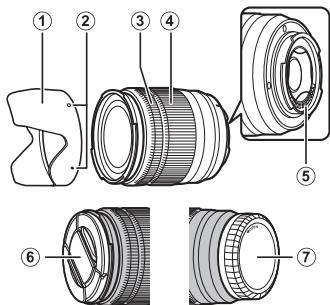

- ① Бленда объектива
- ② Метки крепления
- ③ Кольцо фокусировки
- ④ Кольцо масштабирования
- ⑤ Сигнальные контакты объектива
- ⑥ Передняя крышка объектива
- ⑦ Задняя крышка объектива

### Снятие крышек

Снимите крышки, как показано на рисунке.

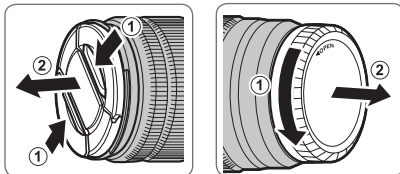

### Установка бленды

Установленные бленды объектива уменьшают блики и защищают переднюю линзу.

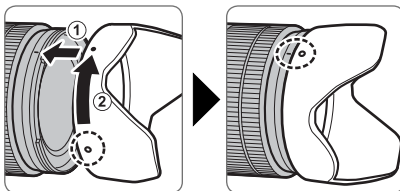





## Первые шаги

### Присоединение ремешка

Надежно прикрепите ремешок к двум проушинам для ремешка, как показано на рисунке ниже.

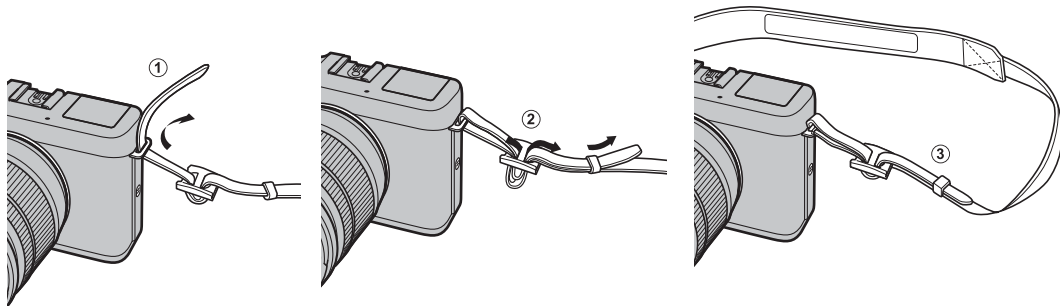

ⓘ Во избежание падения фотокамеры проследите за тем, чтобы ремешок был правильно закреплен.

## Установка объектива

Объективы устанавливаются, как описано ниже.

- ❶ Необходимо соблюдать осторожность, чтобы не допустить попадания пыли в фотокамеру во время установки и снятия объектива.

### 1 Снимите крышку байонета цифрового фотоаппарата и крышку байонета объектива.

Снимите защитную крышку с фотокамеры и заднюю крышку с объектива.

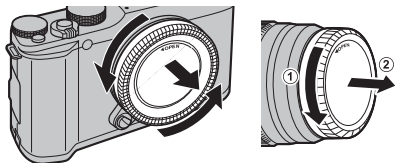

- ❶ Не дотрагивайтесь до внутренних частей фотокамеры.

### 2 Установите объектив.

Поставьте объектив на байонет, совмещая метки на объективе и фотокамере, а затем поверните объектив до щелчка.

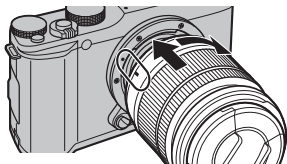

- ❶ Не нажимайте кнопку отсоединения объектива во время его установки.

### Снятие объективов

Чтобы снять объектив, выключите фотокамеру, затем нажмите кнопку отсоединения объектива и поверните его, как показано на рисунке.

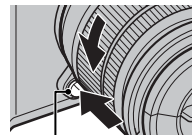

Кнопка отсоединения объектива

- ❶ Чтобы на объективе или внутри фотокамеры не скапливалась пыль, закройте крышку объектива или защитную крышку фотокамеры, когда не установлен объектив.

### Объективы и другие дополнительные принадлежности

Фотокамеру можно использовать с объективами для байонета FUJIFILM X и другими принадлежностями, перечисленными на стр. 106.

## Зарядка батареи

Батарея питания поставляется незаряженной. Перед использованием зарядите батарею в прилагаемом зарядном устройстве.

- 1 Вставьте батарею в зарядное устройство.**  
Вставьте батарею в зарядное устройство, которое входит в комплект поставки, как показано на рисунке.

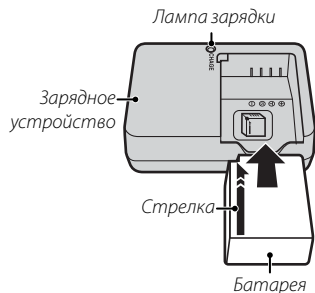

В фотокамере используется аккумуляторная батарея NP-W126.

- Входящий в комплект кабель питания предназначен для использования исключительно с поставляемым зарядным устройством. Не используйте прилагаемое зарядное устройство с другими кабелями и не используйте прилагаемый кабель с другими устройствами.

- 2 Вставьте зарядное устройство в розетку.**  
Вставьте зарядное устройство в розетку в помещении. Загорится индикатор зарядки.

### Индикатор зарядки

Индикатор зарядки показывает состояние заряда батареи следующим образом:

Индикатор зарядки	Состояние батареи	Действие
Откл	Батарея не вставлена.	Вставьте батарею.
	Батарея полностью заряжена.	Выньте батарею.
Вкл	Зарядка батареи.	—
Мигает	Неисправность батареи.	Выньте зарядное устройство из розетки и выньте батарею.

- 3 Зарядите батарею.**

Выньте батарею после окончания зарядки. Время зарядки указано в разделе технических характеристик (📖 126) (учтите, что время зарядки увеличивается при низких температурах).

- ❗ Выньте зарядное устройство из розетки, если оно не используется.

## Установка батареи и карты памяти

Фотокамера не имеет внутренней памяти; вместо этого изображения сохраняются на дополнительных картах памяти SD, SDHC и SDXC (приобретаются отдельно). После зарядки батареи вставьте ее карту памяти в фотокамеру, как описано ниже.

### 1 Откройте крышку отсека батареи.

Сдвиньте защелку отсека батареи, как показано на рисунке, и откройте крышку отсека батареи.

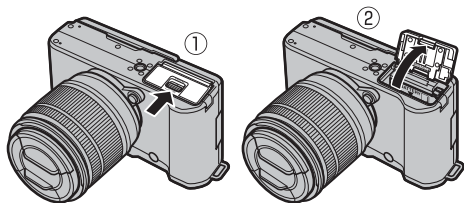

- Ⓛ Не открывайте крышку отсека батареи на включенной фотокамере. Невыполнение данного требования может привести к повреждению файлов изображений или карт памяти.
- Ⓛ Не прилагайте чрезмерных усилий при обращении с крышкой отсека батареи.

### 2 Вставьте батарею.

С помощью батареи удерживайте защелку батареи прижатой к одной стороне и вставьте батарею контактами вперед в направлении, показанном стрелкой. Убедитесь, что батарея надежно зафиксирована.

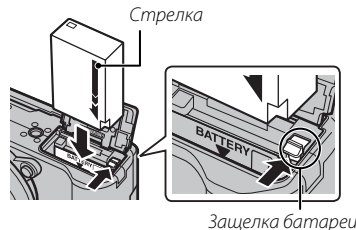

- Ⓛ Вставляйте батарею, соблюдая полярность. **Не применяйте больших усилий и не пытайтесь вставить батарею другой стороной или в обратном направлении.** В правильном положении батарея вставится легко.

### 3 Вставьте карту памяти.

Возьмите карту памяти, как показано справа, и вставьте ее в слот полностью до щелчка.

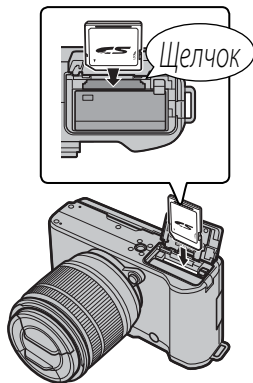

① Следите за тем, чтобы карта памяти вставлялась в правильном направлении; не вставляйте ее под углом и не прилагайте усилий.

① Карты памяти SD/SDHC/SDXC можно заблокировать, что делает невозможным форматирование этих карт или запись и удаление изображений. Перед тем, как вставить карту памяти, сдвиньте переключатель защиты от записи в положение снятия защиты.

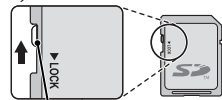

*Переключатель защиты от записи*

### 4 Закройте крышку отсека батареи.

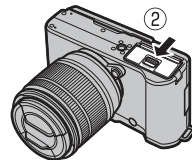
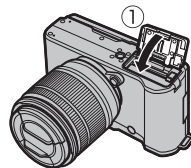

### Извлечение батареи и карты памяти

Прежде чем извлечь батарею или карту памяти, **выключите фотокамеру** и откройте крышку отсека батареи.

Чтобы вынуть батарею, нажмите вбок защелку батареи и выдвиньте батарею из фотокамеры, как показано на рисунке.



Защелка батареи

Чтобы вынуть карту памяти, нажмите на нее и медленно отпустите. Теперь карту можно вынуть рукой. Когда карта памяти извлекается из фотокамеры, она может выскочить слишком быстро. Придерживайте ее пальцем, чтобы она выходила медленно.



### ⓘ Батареи

- Удалите загрязнение с контактов батареи чистой сухой тканью. Несоблюдение этого требования может помешать зарядке батареи.
- Не наклеивайте наклейки и другие предметы на батарею. В противном случае это может привести к невозможности извлечения батареи из фотокамеры.
- Не замыкайте контакты батареи. Это может привести к перегреву батареи.
- Прочтите предостережения в разделе «Батарея и источник питания» (iv).
- Используйте только те зарядные устройства, которые предназначены для использования с этой батареей. Невыполнение этого требования может привести к выходу устройства из строя.
- Не удаляйте с батареи наклейки и не пытайтесь поломать или отделить внешний корпус.
- Батарея постепенно разряжается, даже если она не используется. Зарядите батарею за один или два дня до использования.

## ■ Совместимые карты памяти

Для использования в этой фотокамере одобрены карты памяти FUJIFILM, SanDisk типа SD, SDHC и SDXC. Полный список одобренных карт памяти можно просмотреть на странице [http://www.fujifilm.com/support/digital\\_cameras/compatibility/](http://www.fujifilm.com/support/digital_cameras/compatibility/). Работа фотокамеры с другими картами памяти не гарантируется. Эта фотокамера не работает с устройствами типа **xD-Picture Cards** или **MultiMediaCard** (MMC).

### ① Карты памяти

- *Не выключайте питание фотокамеры и не вынимайте карту памяти в ходе форматирования карты или при записи или удалении данных с карты.* Несоблюдение этой меры предосторожности может привести к повреждению карты памяти.
- Перед первым использованием карт памяти их необходимо форматировать, а также следует повторно форматировать все карты памяти после использования их на компьютере или другом устройстве. Для получения информации о форматировании карт памяти см. стр. 87.
- Карты памяти имеют маленькие размеры и их могут легко проглотить дети. Храните карты памяти в местах, недоступных для детей. Если ребенок проглотил карту памяти, немедленно вызовите врача.
- Переходники miniSD или microSD, размер которых меньше или больше размеров стандартных карт памяти SD/SDHC/SDXC, могут не извлекаться как следует; если карта памяти не извлекается, отнесите фотокамеру официальному представителю сервисной службы. Не прикладывайте усилия при извлечении карты памяти.
- Не наклеивайте на карты памяти этикетки. Отслоение этикетки может привести к сбою в работе фотокамеры.
- Запись видеофрагментов может прерываться при использовании некоторых типов карт памяти SD/SDHC/SDXC. Используйте карту класса **CLASS 10** или лучше для записи видео стандарта HD.
- При форматировании карты памяти на ней создается папка, в которой сохраняются фотографии. Не переименовывайте и не удаляйте эту папку и не используйте компьютер или другое устройство для редактирования, удаления или изменения имен файлов изображений. Для удаления изображений всегда используйте фотокамеру; перед редактированием или переименованием файлов скопируйте их на компьютер и редактируйте и переименовывайте копии, а не оригиналы. Переименование файлов в фотокамере может вызвать проблемы при просмотре.



## Включение и выключение фотокамеры



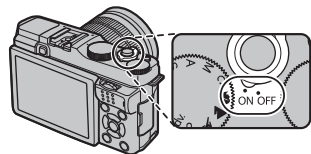

Чтобы включить фотокамеру, переведите выключатель **ON/OFF** в положение **ON**. Выберите **OFF**, чтобы выключить фотокамеру.



- ❖ Нажмите кнопку , чтобы начать просмотр. Нажмите кнопку затвора наполовину, чтобы вернуться в режим съемки.
  - ❖ Фотокамера выключится автоматически, если в течение времени, установленного в **УПР-Е ПИТАНИЕМ > АВТО ВЫКЛ.** (🗨 85), не будет совершаться никаких действий. Чтобы вновь активировать фотокамеру после автоматического выключения, нажмите кнопку затвора наполовину или переведите выключатель **ON/OFF** в положение **OFF** и затем снова во **ON**.
  - ❖ Для получения информации об опциях запуска см. стр. 85.
- ⚠ Отпечатки пальцев или другие загрязнения на объективе могут отрицательно повлиять на качество фотографий или на просмотр через объектив на дисплее фотокамеры. Содержите объектив в чистоте.

### Уровень заряда батареи

После включения фотокамеры проверьте уровень заряда аккумуляторной батареи на дисплее.

Индикатор	Описание
 (белый)	Батарея частично разряжена.
 (белый)	Батарея разряжена более чем наполовину.
 (красный)	Низкий заряд батареи. Зарядите как можно скорее.
 (мигает красным)	Батарея полностью разряжена. Выключите фотокамеру и зарядите батарею.

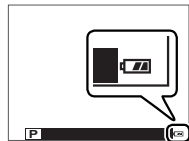

## Основные настройки

Когда фотокамера включается в первый раз, на дисплее появляется окно выбора языка. Настройте фотокамеру, как описано ниже (вы можете переустановить часы или изменить язык в любое время с помощью опций **🕒 ДАТА/ВРЕМЯ** или **🗨️ 言語/LANG.** в меню установки параметров; сведения о том, как открыть меню установки параметров, приведены на стр. 83).

### 1 Выберите язык.



Выделите язык и нажмите **MENU/OK**.

- ◆ Нажмите **DISP/BACK**, чтобы пропустить текущий шаг. Шаги, которые Вы пропускаете, будут показываться на дисплее в следующий раз, когда включается фотокамера.



### 2 Установите дату и время.

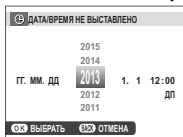

Нажимайте селектор влево или вправо для выбора года, месяца, дня, часа или минуты и нажимайте вверх или вниз, чтобы их изменить. Чтобы изменить порядок отображения года, месяца и дня, выберите формат даты и нажмите селектор вверх или вниз. После завершения настроек нажмите **MENU/OK** для перехода в режим съемки.



- ◆ Если батарея вынимается на длительный период времени, настройка часов фотокамеры будет сброшена, и при включении фотокамеры на дисплее появится окно выбора языка.

## Кнопка DISP/BACK

Нажмите **DISP/BACK** для просмотра режимов экрана в указанном ниже порядке:

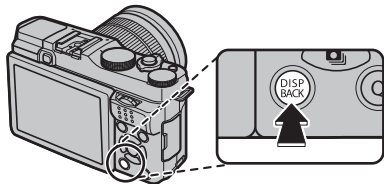

### ■ Съемка

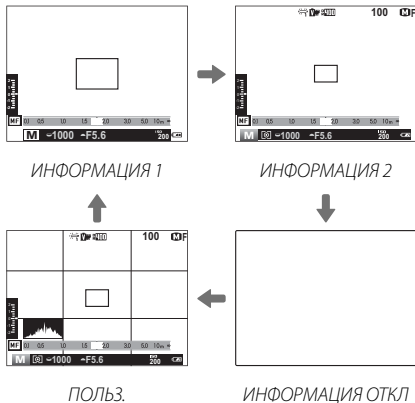

- ◆ ИНФОРМАЦИЯ 2 доступна только в том случае, если выбран параметр, отличный от **СЛЕЖЕНИЕ** для **РЕЖИМ ФОКУСИРОВКИ** в режимах **P, S, A** и **M**.

### ● Пользовательское отображение

Выберите элементы для отображения с помощью

**ОТОБР.ПОЛЬЗ.НАСТР** в меню съемки (72):

Сетка кадрирования	Режим работы со вспышкой
Расстояние фокусировки (автофокусировка)	Баланс белого
Расстояние фокусировки (ручная фокусировка)	Моделиров. пленки
Гистограмма	Динамич. диапазон
Экспозиция (выдержка, диафрагма и чувствительность)	Количество оставшихся кадров/носитель данных
Коррекция экспозиции/индикатор экспозиции	Качество и размер изображения
Экспомер	Уровень зарядки аккумуляторной батареи

- ◆ Чтобы просмотреть выделенные пункты меню, нажимайте **DISP/BACK** для просмотра режимов изображения до тех пор, пока не отобразятся индикаторы **ПОЛЬЗ.**
- ◆ См. стр. 6 – 7 для определения местоположения этих пунктов на экранах.

## ■ Просмотр

Отображаемые  
индикаторы

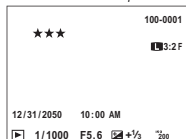

Скрытые  
индикаторы



Избранное

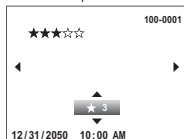

Информация о фото

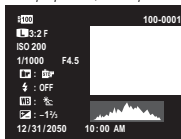

## ● Гистограммы

Гистограммы служат для отображения распределения тонов в изображении. По горизонтальной оси откладывается яркость, а по вертикальной – количество пикселей.

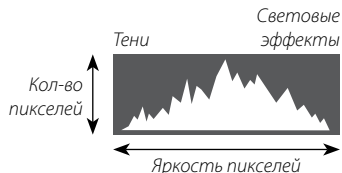

**Оптимальная экспозиция:** Пиксели распределяются в виде гладкой кривой во всем диапазоне тонов.



**Переэкспонировано:** Пиксели сосредоточены в правой части графика.



**Недоэкспонировано:** Пиксели сосредоточены в левой части графика.



## ● Подробная информация

- |                      |   |                            |
|----------------------|---|----------------------------|
| ① Динамич. диапазон  | ② Размер и качество изображения                   | ③ Чувствительность         |
| ④ Выдержка/диафрагма | ⑤ Моделиров. пленки                               | ⑥ Режим работы со вспышкой |
| ⑦ Баланс белого      | ⑧ Коррекция экспозиции                            |                            |
| ⑨ Номер кадра        | ⑩ Фотография (переэкспонированные участки мигают) |                            |
| ⑪ Гистограмма        |   |                            |

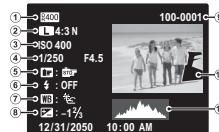

# Основные функции съемки и просмотра

## Фотосъемка

В данном разделе описываются основные функции фотосъемки.

### 1 Выберите режим **SR+**.

Поверните диск режимов в положение **SR+** (РАСШ. АВТОРАС. СЦЕН). Следующая информация будет отображена на ЖК-дисплее.

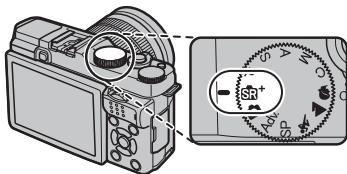

### Значок сцены

Фотокамера автоматически выбирает соответствующую сцену.



### Значок [SR+]

В режиме **SR+** фотокамера постоянно настраивает фокусировку и производит поиск лиц, увеличивая расход заряда батареи; кроме того, может слышаться звук, издаваемый фотокамерой при фокусировке. [SR+] отображается на ЖК-мониторе.

- Кнопку **Q** можно использовать для просмотра и регулировки настроек фотокамеры (32).

## 2 Подготовьте фотокамеру.

Держите фотокамеру крепко обеими руками, опершись локтями в корпус своего тела. Если руки будут дрожать или не будут зафиксированы, могут получиться размытые снимки.



Для предотвращения получения изображений не в фокусе или слишком темных изображений (недоэкспонированных), старайтесь, чтобы пальцы или другие объекты не закрывали объектив, вспышку и подсветку АФ.



## 3 Скомпонуйте кадр.

Используйте кольцо масштабирования для компоновки кадра на дисплее.



## 4 Выполните фокусировку.

Скомпонуйте кадр, поместив объект съемки в центр экрана, и нажмите кнопку спуска затвора наполовину, чтобы выполнить фокусировку.



- ◆ Если объект плохо освещен, может загореться лампа подсветки АФ (📖 75).

**Если фотокамера может выполнить фокусировку,** она подаст двойной сигнал, а зона фокусировки будет подсвечена зеленым. Фокусировка и экспозиция остаются заблокированными, пока кнопка затвора нажата наполовину.

**Если фотокамера не сможет сфокусироваться,** рамка фокусировки станет красной и появится символ **!AF**. Если объект находится близко к фотокамере (фактическое расстояние различается в зависимости от объектива; для получения более подробной информации см. руководство объектива), выберите режим макросъемки и повторите попытку (📖 29).

## 5 Выполните съемку.

Чтобы сделать снимок, плавно нажмите кнопку затвора до конца.



## Просмотр фотографий

### Полнокадровый просмотр фотографий

Фотографии можно просматривать на ЖК-дисплее. При съемке важных фотографий сначала сделайте пробный снимок и проверьте результат.

Для просмотра снимков в полнокадровом режиме нажмите .

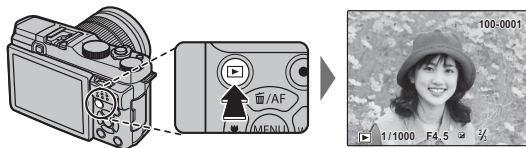

Другие снимки можно просматривать, нажимая селектор влево или вправо или поворачивая главный диск управления. Нажмите селектор или поверните диск вправо, чтобы просмотреть снимки в порядке их съемки, или влево, чтобы просмотреть их в обратном порядке. Держите селектор в нажатом положении для быстрого перехода к нужному кадру.



- ❖ В режиме просмотра фотографии, сделанные другими фотокамерами, обозначаются значком  («подарок»).

### Избранное: Оценка изображений

Чтобы оценить текущее изображение, нажмите **DISP/BACK** и затем нажимайте селектор вверх и вниз для выбора рейтинга от нуля до пяти звезд.

### Увеличение в точке фокусировки

Нажмите центральную кнопку вспомогательного диска управления для увеличения в центральной точке фокусировки. Нажмите центральную кнопку вспомогательного диска управления еще раз, чтобы вернуться в режим полнокадрового просмотра.

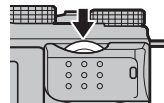

### Увеличение во время просмотра

Поверните вспомогательный диск управления для увеличения или уменьшения изображений в режиме полнокадрового просмотра.



❖ Для отображения нескольких изображений поверните вспомогательный диск управления влево, когда снимок отображается в полнокадровом режиме.



При увеличении масштаба снимка для просмотра участков изображения, которые не помещаются на дисплее в данный момент, можно использовать селектор. Для выхода из режима увеличения нажмите **DISP/BACK, MENU/OK** или центральную кнопку вспомогательного диска управления.



*В окне навигации видно, какая часть кадра отображается в данный момент*

❖ Максимальный коэффициент масштабирования зависит от размера изображения (70). Увеличение при просмотре недоступно, если отображаются кадрированные копии или копии с измененным размером, сохраненные с размером **640**.



**Многокадровый просмотр**

Для просмотра нескольких изображений поверните вспомогательный диск управления влево, когда снимок отображается в полнокадровом режиме. Используйте вспомогательный диск управления, чтобы выбрать количество отображаемых изображений.



*Поворачивайте вспомогательный диск управления влево для просмотра большего количества изображений.*



*Поворачивайте вспомогательный диск управления вправо для просмотра меньшего количества изображений.*



Используйте селектор для выделения изображений и нажмите **MENU/OK**, чтобы просмотреть выделенное изображение в полнокадровом режиме. В девяти- и стокадровом режимах просмотра нажмите селектор вверх или вниз для просмотра других снимков.

## Удаление фотографий

Чтобы удалить определенные фотографии, несколько выделенных фотографий или все фотографии, нажмите селектор вверх () и выберите одну из опций, перечисленных ниже. *Учтите, что удаленные изображения нельзя восстановить. Скопируйте важные изображения на компьютер или другое устройство хранения данных прежде, чем приступить к удалению.*



Опция	Описание
<b>КАДР</b>	Нажимайте селектор влево или вправо для пролистывания снимков и нажимайте <b>MENU/OK</b> для удаления текущего снимка (диалоговое окно подтверждения не отображается).
<b>ВЫБРАННЫЕ КАДРЫ</b>	Выберите снимки и нажмите <b>MENU/OK</b> , чтобы выделить их или снять выделение (снимки, которые включены в фотоальбомы и очередь печати, помечены значком  ). После завершения операции нажмите <b>DISP/BACK</b> , чтобы открыть диалоговое окно подтверждения, а затем выделите <b>ДА</b> и нажмите <b>MENU/OK</b> для удаления выделенных снимков.
<b>ВСЕ КАДРЫ</b>	Откроется окно подтверждения; выделите <b>ДА</b> и нажмите <b>MENU/OK</b> , чтобы удалить все незащищенные снимки. Нажатие <b>DISP/BACK</b> отменяет удаление; учтите, что снимки, удаленные до нажатия этой кнопки, не могут быть восстановлены.

- ❖ Защищенные изображения удалить нельзя. Удалите защиту с любых изображений, которые Вы хотите удалить ( 78).
- ❖ Фотографии также можно удалить при помощи опции  **УДАЛИТЬ** в меню просмотра.
- ❖ Если появляется сообщение о том, что выбранные снимки являются частью задания печати DPOF, нажмите **MENU/OK** для удаления этих снимков.

## Использование вспышки

Используйте встроенную вспышку для дополнительного освещения при съемке ночью или в помещении с недостаточным освещением.





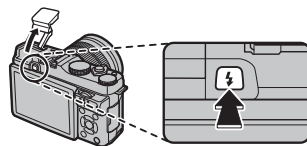

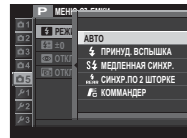

1 Нажмите кнопку , чтобы поднять вспышку.







- ① Вспышка может контактировать с принадлежностями, установленными на горячем башмаке. При необходимости снимите данные принадлежности прежде, чем поднимать вспышку.



2 Выберите  **РЕЖИМ ВСПЫШКИ** в меню съемки. Появятся опции, показанные ниже; нажмите селектор вверх или вниз, чтобы выбрать опцию, и нажмите **MENU/OK**, чтобы ее выбрать.



Режим	Описание
<b>АВТО</b> (АВТО ВСПЫШКА)/  (УСТ. КРАСН. ГЛАЗ)*	Вспышка срабатывает при необходимости. Рекомендуется в большинстве случаев.
 (ПРИНУД. ВСПЫШКА)/  (ПРИНУД. ВСПЫШКА)*	Вспышка срабатывает при съемке каждого кадра. Используйте для объектов, освещенных сзади, или для получения естественной цветопередачи во время съемки при ярком свете.
<b>S</b>  (МЕДЛЕННАЯ СИНХР.)/  (ГЛАЗА И СИНХР.)*	Производится захват и основного объекта, и фона при слабом освещении (имейте в виду, что ярко освещенные объекты могут получаться переэкспонированными).
 (СИНХР.ПО 2 ШТОРКЕ)/  (СИНХР.ПО 2 ШТОРКЕ)*	Вспышка срабатывает непосредственно перед закрытием затвора.
 (КОММАНДЕР)	Встроенную вспышку можно использовать для управления дополнительными удаленными вспышками.

\* Когда включена интеллектуальная функция определения лица ( 74) и **ВКЛ** выбрано для  **УДАЛ. ЭФ. КРАСН. ГЛАЗ** в меню установок параметров ( 79), удаление эффекта красных глаз доступно в режимах , ,  и .

Функция удаления эффекта красных глаз уменьшает проявление «**красных глаз**», возникающее из-за отражения света вспышки сетчаткой глаза снимаемого человека, как показано на рисунке справа.



- ① В зависимости от расстояния до объекта, некоторые объективы могут отбрасывать тени на фотографии, сделанные со вспышкой.
- ❖ Опустите вспышку в местах, где запрещена съемка со вспышкой, или захватите естественное освещение при тусклом освещении. Также рекомендуется опускать вспышку, когда фотокамера выключена.
- ❖ Если при нажатии кнопки спуска затвора наполовину отображается символ , то при фотосъемке сработает вспышка.
- ❖ В любом режиме, кроме командного режима управления, вспышка может сработать несколько раз с каждым снимком. Не двигайте фотокамеру до завершения съемки.

### **Выдержка синхронизации вспышки**

Вспышка синхронизируется с затвором при выдержке  $\frac{1}{180}$  с или более.

### **Дополнительные вспышки**

Фотокамеру также можно использовать с дополнительными вспышками FUJIFILM, устанавливаемыми на башмак. Не используйте вспышки сторонних производителей, подающие более 300 В на горячий башмак фотокамеры.

## Режим макросъемки (съемка с близкого расстояния)

Для фокусировки с коротких расстояний нажмите селектор влево (☛). Чтобы выйти из режима макросъемки, выберите **OFF**.

- ☛ Расстояния, с которых фотокамера фокусируется в режиме макросъемки, различаются в зависимости от объектива. См. руководство по эксплуатации объектива для получения подробностей.

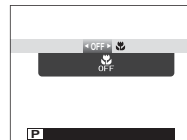



# Основные функции записи видео и воспроизведения

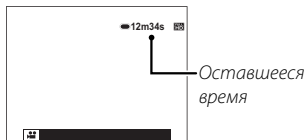

## Запись видео высокой четкости (HD)

Фотокамеру можно использовать для записи коротких видеофрагментов высокого разрешения. Во время записи на ЖК-дисплее будут отображаться  и оставшееся время, а звук будет записываться через встроенный микрофон (будьте осторожны, не загораживайте микрофон во время записи).

1 Нажмите , чтобы начать запись.



2 Чтобы закончить запись, нажмите кнопку  еще раз. Запись прекращается автоматически, когда видеофрагмент достигает максимальной длины или полностью заполняется память.

- ◆ Масштабирование можно настроить во время записи.
- ◆ Размер видеофрагмента можно выбрать с помощью параметра  **НАСТР. ВИДЕО > РЕЖИМ ВИДЕО** ( 75).
- ◆ Воспользуйтесь параметром  **НАСТР. ВИДЕО > РЕЖИМ ФОКУСИРОВКИ**, чтобы выбрать способ фокусировки фотокамеры во время записи видео.
- ◆ Цвет и яркость изображения могут отличаться от тех, что отображались на дисплее перед началом съемки.

◆ Во время записи видеофрагментов загорается индикатор.

- ① Микрофон может улавливать звуки от приводов объектива или другие звуки, издаваемые фотокамерой во время съемки.
- ① В видеофрагментах, на которых сняты очень яркие объекты, могут появляться вертикальные или горизонтальные полосы. Это нормальное явление, не означающее неисправность.

### Глубина резкости

Ручная регулировка диафрагмы доступна в режимах съемки **A** и **M**; отрегулируйте диафрагму до начала записи. Для смягчения деталей фона выберите низкое число  $f$ . Эффект становится более выраженным при увеличении расстояния между объектом съемки и фоном.

- ① Видеофрагменты, записанные, когда диафрагма отображается красным цветом, не будут правильно экспонированы.

## Просмотр видеофрагментов

Во время воспроизведения видеофрагменты отображаются на ЖК-дисплее, как показано справа. Во время просмотра видеофрагмента могут выполняться следующие операции:

Действие	Описание
Запуск/пауза воспроизведения	<b>Нажмите селектор вниз</b> , чтобы начать просмотр. Нажмите снова, чтобы приостановить. При временной остановке воспроизведения Вы можете нажать селектор влево или вправо для покадрового просмотра назад или вперед.
Завершение воспроизведения	<b>Нажмите селектор вверх</b> , чтобы закончить просмотр.
Регулировка скорости	<b>Нажмите селектор влево или вправо</b> , чтобы выбрать скорость воспроизведения при просмотре.
Регулировка громкости	<b>Нажмите MENU/OK</b> , чтобы приостановить воспроизведение и вывести на дисплей регулятор громкости. Нажимайте селектор вверх или вниз, чтобы отрегулировать громкость; нажмите <b>MENU/OK</b> снова, чтобы возобновить воспроизведение. Громкость можно отрегулировать с помощью параметра <b>▶ НАСТР-КАЗВУКА &gt; ГРОМК. ВОСП.</b> в меню просмотра (☰ 84).

Во время просмотра на дисплее отображается индикатор хода воспроизведения.

- ❗ Не закрывайте динамик во время воспроизведения.
- ❗ Звук не проигрывается в бесшумном режиме.

### 🔊 Скорость воспроизведения

**Нажмите селектор влево или вправо**, чтобы выбрать скорость воспроизведения при просмотре. Скорость указана количеством стрелок (▶ или ◀).

Значок видео



Индикатор процесса



Стрелка

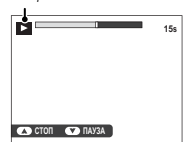

## Кнопка Q (быстрое меню)

Нажмите **Q** для быстрого доступа к следующим пунктам. Для получения информации о доступных опциях, см. страницы, перечисленные ниже.

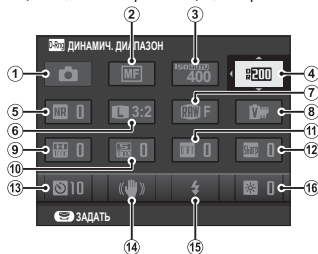

1	РЕЖИМ СЪЕМКИ .....	33	9	ТОН СВЕТОВ .....	71
2	РЕЖИМ ФОКУСИРОВКИ .....	74	10	ТОН ТЕНЕЙ .....	72
3	ISO ЧУВСТВ-ТЬ ISO .....	47	11	ЦВЕТ .....	71
4	ДИНАМИЧ. ДИАПАЗОН .....	71	12	РЕЗКОСТЬ .....	71
5	NR СНИЖЕНИЯ ШУМА .....	72	13	ТАЙМЕР .....	57
6	РАЗМЕР ИЗОБР. ....	70	14	РЕЖ. СТАБИЛИЗАЦИИ .....	73
7	КАЧЕСТВО ИЗОБР. ....	71	15	РЕЖИМ ВСПЫШКИ .....	27
8	МОДЕЛИРОВ. ПЛЕНКИ .....	61	16	ЯРКОСТЬ LCD .....	84

**1** Нажмите **Q**, чтобы отобразить быстрое меню во время съемки.

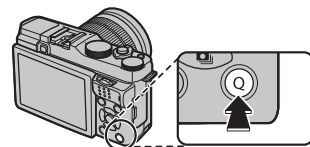

**2** Воспользуйтесь селектором, чтобы выделить пункты, и поворачивайте главный/вспомогательный диск управления, чтобы их изменить.

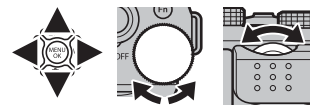

**3** Нажмите **Q** для выхода после завершения настроек.



# Более подробно о фотосъемке и просмотре

## Режим съемки

Выберите режим съемки в зависимости от сцены или типа объекта. Чтобы выбрать режим съемки, поверните диск режимов в нужное положение. Доступны следующие режимы:

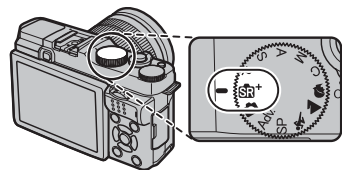

**P:** Диафрагму и выдержку можно настроить с помощью программного сдвига (☞ 40).

**SR+ (РАСШ. АВТОРАС. СЦЕН):** Фотокамера автоматически оптимизирует настройки в соответствии со сценой (☞ 34).

**☑ (АВТО):** Простой режим «наведи и снимай» рекомендуется для тех, кто впервые взял в руки цифровую фотокамеру (☞ 34).

**Adv. (РАСШИРЕННЫЙ):** Легкое использование усовершенствованных приемов (☞ 35).

**S, A, M:** Выберите для полного управления установками фотокамеры, включая диафрагму (**M** и **A**) и/или выдержку (**M** и **S**) (☞ 41, 42, 43).

**C (ПОЛЬЗОВАТ. НАСТРОЙКА):** Позволяет вызвать сохраненные настройки для режимов **P, S, A,** и **M** (☞ 44).

**SP ПРОГРАММЫ/☞/▲/☑:** Выберите программу, подходящую для объекта или условий съемки и позвольте фотокамере сделать остальное (☞ 38).

## **SR+ ПАСШ. АВТОРАС. СЦЕН**

Если диск режимов повернуть в положение **SR+**, фотокамера будет автоматически оптимизировать настройки в соответствии с сюжетом.

Сюжет обозначается значком на дисплее.

**ABTO**

**ЛАНДШАФТ**

**НОЧЬ**

**НОЧЬ (ШТАТИВ)**

**МАКРОСЪЕМКА**

**ЗАКАТ**

**НЕБО**

**НЕБО И ЗЕЛЕНЬ**

**ПОРТР. С КОНТ. СВЕТ.**

**ПОРТРЕТ В ДВИЖЕНИИ**

**ПЛЯЖ**

**СНЕГ**

**ЗЕЛЕНЬ**

**ПОРТРЕТ**

**ДВИЖУЩИЙСЯ ОБЪЕКТ**

**ПОРТР. С КОНТ. СВЕТ. В ДВИЖ.**



## **ABTO**

Выберите этот режим для резко очерченных, четких снимков. Этот режим рекомендуется в большинстве случаев.



### **Сравнение SR+ ПАСШ. АВТОРАС. СЦЕН и ABTO**

В этих режимах фотокамера регулирует выдержку и другие настройки экспозиции автоматически; в режиме **SR+** фотокамера также автоматически оптимизирует настройки в соответствии со сценой. Имейте в виду, что в режиме **SR+** фотокамера фокусируется непрерывно, увеличивая расход заряда батареи, и может слышаться звук, издаваемый фотокамерой при фокусировке. Выберите режим **ABTO** для более тихой фокусировки или для уменьшения расхода заряда батареи.

- ① Выбранный режим может различаться в зависимости от условий съемки. Если режим не соответствует объекту, выберите режим **ABTO** или выберите **SP** (книжка 38) и выберите программу вручную.



**Adv. РАСШИРЕННЫЙ**

Данный режим совмещает упрощенный принцип «наведи и снимай» с усовершенствованными приемами фотографирования.

🔍  **Adv. РЕЖИМ** поддерживает коррекцию экспозиции (📖 55) и программный сдвиг (📖 40).

**1** Нажмите **MENU/OK**, пока отображается описание режима.





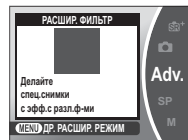







🔍 Если изображение, видимое через объектив, отображается на ЖК-дисплее, нажмите **MENU/OK** и выберите  **Adv. РЕЖИМ** в меню режима съемки.

**2** Выделите  **РАСШИР. ФИЛЬТР** (📖 36) или  **МНОГОКРАТ. ЭКСПОЗ.** (📖 37) и нажмите **MENU/OK**.



## ■ РАСШИР. ФИЛЬТР

Делайте снимки с эффектами фильтров. Выберите из нижеуказанных фильтров.

Фильтр	Описание
 ЭФФ. ЛОМОГРАФИИ	Выберите для получения эффекта ретро-ломографии.
 МИНИАТЮРА	Для эффекта диорамы верх и низ изображений становятся размытыми.
 ВЫДЕЛЕНИЕ ЦВЕТА	Создавайте высококонтрастные изображения с насыщенными цветами.
 СВЕТЛЫЙ ТОН	Создавайте яркие, малоконтрастные изображения.
 ТЕМНОЕ ТОНОВОЕ ИЗОБР.	Создавайте равномерно темные тона с несколькими выделенными областями.
 ДИНАМИЧЕСКИЙ ТОН	Для эффекта фантазии используется выражение динамического тона.
 МЯГКИЙ ФОКУС	Создание эффекта равномерно мягкого изображения.
 ЧАСТИЧН. ЦВЕТ (КРАСНЫЙ)	Области изображения выбранного цвета записываются в том же цвете. Все остальные участки изображения записываются черно-белыми.
 ЧАСТИЧН. ЦВЕТ (ОРАНЖ.)	
 ЧАСТИЧН. ЦВЕТ (ЖЕЛТЫЙ)	
 ЧАСТИЧН. ЦВЕТ (ЗЕЛЕНЫЙ)	
 ЧАСТИЧН. ЦВЕТ (СИНИЙ)	
 ЧАСТИЧН. ЦВЕТ (ПУРПУРН.)	

- ♦ В зависимости от объекта и настроек фотокамеры, в некоторых случаях изображения могут быть зернистыми, а их яркость и оттенки могут отличаться.

## ■ МНОГОКРАТ. ЭКСПОЗ.

Создайте фотографию, состоящую из двух экспозиций.





- 1 Сделайте первый снимок.
- 2 Нажмите **MENU/OK**. Первый снимок будет накладываться на изображение, видимое через объектив, в качестве ориентира для выполнения второго снимка.
  - ◆ Чтобы вернуться к Шагу 1 и заново сделать первый снимок, нажмите селектор влево. Чтобы сохранить первый снимок и выйти без создания многократной экспозиции, нажмите **DISP/BACK**.
- 3 Сделайте второй снимок.
- 4 Нажмите **MENU/OK**, чтобы создать многократную экспозицию, или нажмите селектор влево, чтобы вернуться к Шагу 3 и заново сделать второй снимок.

**SP ПРОГРАММЫ** /  /  / 

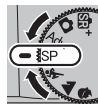
Фотокамера предлагает несколько «программ», приспособленных для конкретных условий съемки или специального типа объекта. Можно выбрать следующие программы непосредственно с помощью диска режимов:



Программа	Описание
 <b>СПОРТ</b>	Выберите этот режим для съемки движущихся объектов.
 <b>ЛАНДШАФТ</b>	Выберите этот режим для дневных снимков зданий и пейзажей.
 <b>ПОРТРЕТ</b>	Выберите этот режим для съемки портретов.

Другие программы можно выбрать, повернув диск режимов в положение **SP** и выполнив указанные ниже действия.





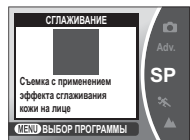





**1** Нажмите **MENU/OK**, пока отображается описание режима.

- Если изображение, видимое через объектив, отобразится на ЖК-дисплее, нажмите **MENU/OK** и выберите  **ПРОГРАММЫ** в меню съемки.



**2** Выделите одну из перечисленных ниже опций и нажмите **MENU/OK**.



Программа	Описание
 СГЛАЖИВАНИЕ	Выберите этот режим для достижения эффекта гладкой кожи при съемке портретов.
 НОЧЬ	Выберите этот режим для съемки плохо освещенных сумеречных или ночных сцен.
 НОЧЬ (ШТАТИВ)	Выберите этот режим для увеличения выдержки при ночной съемке.
 ФЕЙЕРВЕРКИ	Длительная выдержка используется для захвата распространяющегося взрыва света фейерверка.
 ЗАКАТ	Выберите этот режим для съемок яркой цветовой гаммы закатов и рассветов.
 СНЕГ	Выберите этот режим для резко очерченных, четких ярких снимков с преобладанием белого снега.
 ПЛЯЖ	Выберите этот режим для резко очерченных, четких снимков на ярких, освещенных солнцем пляжах.
 ВЕЧЕРИНКА	Захватывает фоновый свет в условиях слабой освещенности.
 ЦВЕТOK	Выберите этот режим для съемки цветов с близкого расстояния.
 ТЕКСТ	Для четких фотографий печатного текста или чертежей.

**Программа AE (P)**

В этом режиме фотокамера подбирает выдержку и диафрагму для оптимальной экспозиции.

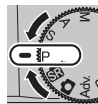

- ❶ Если объект находится вне диапазона экспомера фотокамеры, показания выдержки и диафрагмы будут отображаться, как “--”.

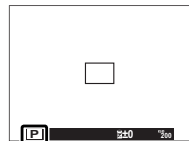

### **Программный сдвиг**

Поверните вспомогательный диск управления, чтобы установить нужную комбинацию выдержки и диафрагмы (программный сдвиг). Новые значения выдержки и диафрагмы показаны желтым цветом. Программный сдвиг недоступен, когда присоединена вспышка, которая поддерживает TTL авто, **АВТО** выбрано для **9-Ring ДИНАМИЧ. ДИАПАЗОН** в меню съемки (📖 71), или опция Авто выбрана для **ISO ЧУВСТВ-ТЬ ISO** в меню съемки (📖 47). Для отмены программного сдвига выключите фотокамеру.



- ❖ Для получения информации о функциях главного и вспомогательного дисков управления см. стр. 122.



### **Автоэкспозиция с приоритетом выдержки (S)**

В этом режиме Вы выбираете выдержку, поворачивая вспомогательный диск управления, тогда как фотокамера подбирает диафрагму для достижения оптимальной экспозиции.



- ❗ Если с использованием выбранной выдержки нельзя достичь правильной экспозиции, то при нажатии кнопки затвора наполовину диафрагма будет отображаться красным. Регулируйте выдержку до тех пор, пока не будет достигнута правильная экспозиция.
- ❗ Если объект съемки находится вне диапазона экспомера фотокамеры, показания диафрагмы будут отображаться как «--».

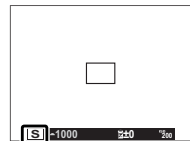

#### **Длинные экспозиции**

Значения выдержки 1 с или более называются «длинными экспозициями».

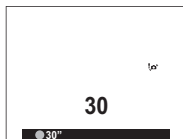

- ❖ Для предотвращения движения фотокамеры во время экспозиции рекомендуется использовать штатив.
  - ❖ Таймер обратного отсчета будет отображаться во время работы экспозиции.
  - ❖ Для снижения «шума» (пятнистости) при длительных экспозициях выберите **ВКЛ** для **СНИЖ. ШУМ. ДЛ. ЭКСП** в меню съемки (☰ 72). Учтите, что при этом может увеличиться время записи изображений после съемки.
  - ❖ Для длинных экспозиций можно использовать дополнительный пульт дистанционного спуска RR-90.
- ❖ Для получения информации о функциях главного и вспомогательного дисков управления см. стр. 122.

**Автоэкспозиция с приоритетом диафрагмы (A)**



В этом режиме Вы выбираете диафрагму, поворачивая вспомогательный диск управления, тогда как фотокамера подбирает выдержку для достижения оптимальной экспозиции.

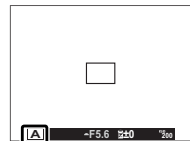

- ❗ Если с использованием выбранной диафрагмы нельзя достичь правильной экспозиции, то при нажатии кнопки затвора наполовину выдержка будет отображаться красным. Регулируйте диафрагму до тех пор, пока не будет достигнута правильная экспозиция.
- ❗ Если объект находится вне диапазона экспомера фотокамеры, показания выдержки будут отображаться как «--».



### **Просмотр глубины резкости**

При выборе  ПРОСМ. ГЛ. РЕЗК. для  НАСТР.(Fn) ФУНКЦ. (📖 64) в меню режима съемки при нажатии кнопки **Fn** диафрагма закрывается до выбранного значения, что позволяет осуществлять предварительный просмотр глубины резкости на ЖК-дисплее.

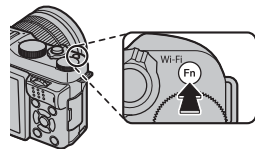

- 🔍 Для получения информации о функциях главного и вспомогательного дисков управления см. стр. 122.

## Ручная экспозиция (M)

В этом режиме Вы регулируете выдержку и диафрагму. Поверните главный диск управления, чтобы выбрать выдержку, и вспомогательный диск управления, чтобы установить диафрагму.

- На дисплее ручной экспозиции имеется индикатор экспозиции, который показывает величину недо- или переэкспонирования с применением текущих установок.



### **Фотосъемка с выдержкой от руки**

Для фотосъемки с выдержкой от руки поверните главный диск управления, чтобы выбрать выдержку **BULB**.

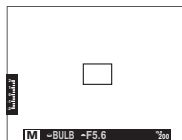

- Для предотвращения движения фотокамеры во время экспозиции рекомендуется использовать штатив.
  - Таймер обратного отсчета будет отображаться во время работы экспозиции.
  - Для снижения «шума» (пятнистости) при длительных экспозициях выберите **ВКЛ** для **СНИЖ. ШУМ. ДЛ. ЭКСП** в меню съемки (72). Учтите, что при этом может увеличиться время записи изображений после съемки.
  - Для длинных экспозиций можно использовать дополнительный пульт дистанционного спуска RR-90.
- Для получения информации о функциях главного и вспомогательного дисков управления см. стр. 122.

**Пользовательский режим (C)**



В режимах **P, S, A** и **M** опция **Ⓢ НАСТР. ПОЛЬЗОВАТ.** в меню съемки может использоваться для сохранения текущих настроек фотокамеры и меню. Эти установки вызываются, когда диск режимов поворачивается в положение **C** (пользовательский режим).







Меню/установка	Сохраненные настройки
Меню съемки	<b>ISO</b> ЧУВСТВ-ТЬ ISO, <b>Ⓢ</b> РАЗМЕР ИЗОБР., <b>Ⓢ</b> КАЧЕСТВО ИЗОБР., <b>Ⓢ</b> ДИНАМИЧ. ДИАПАЗОН, <b>Ⓢ</b> МОДЕЛИРОВ. ПЛЕНКИ, <b>Ⓢ</b> ЦВЕТ, <b>Ⓢ</b> РЕЗКОСТЬ, <b>Ⓢ</b> ТОН СВЕТОВ, <b>Ⓢ</b> ТОН ТЕНЕЙ, <b>Ⓢ</b> СНИЖЕНИЯ ШУМА, <b>Ⓢ</b> ЭКСПОЗАМЕР, <b>Ⓢ</b> ОПРЕДЕЛЕНИЕ ЛИЦА, <b>Ⓢ</b> РЕЖИМ ФОКУСИРОВКИ, <b>Ⓢ</b> ПОДСВЕТКА АФ, <b>Ⓢ</b> РЕЖИМ ВСПЫШКИ, <b>Ⓢ</b> КОМПЕНСАЦ. ВСПЫШКИ, <b>Ⓢ</b> НАСТР. ВИДЕО (РЕЖИМ ВИДЕО/РЕЖИМ ФОКУСИРОВКИ)
Другие	Баланс белого ( <b>WB</b> ), режим серийной съемки ( <b>Ⓢ</b> ), режим макросъемки ( <b>Ⓢ</b> ), настройки экспозиции, параметры отображения на мониторе ( <b>DISP/BACK</b> )

## Баланс белого

Для получения естественных цветов, нажмите селектор вправо (**WB**), чтобы отобразить следующие опции, затем воспользуйтесь селектором, чтобы выделить опцию, которая соответствует источнику света, и нажмите **MENU/OK**. Отобразится диалоговое окно, показанное справа снизу; воспользуйтесь селектором для тонкой настройки баланса белого или нажмите **DISP/BACK**, чтобы выйти без выполнения тонкой настройки.

Опция	Описание
<b>АВТО</b>	Баланс белого настраивается автоматически.
	Измерение величины баланса белого (46).
	Для съемки объектов, освещенных прямым солнечным светом.
	Для съемки объектов в тени.

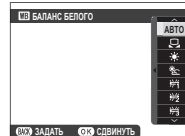

Опция	Описание
	Для съемки при освещении люминесцентными лампами «дневного света».
	Для съемки при освещении «белыми теплыми» люминесцентными лампами.
	Для съемки при освещении «белыми холодными» люминесцентными лампами.
	Для съемки при освещении лампами накаливания.



- ❖ Баланс белого при освещении вспышкой настраивается только в режиме **АВТО**. Выключите вспышку, используя другие опции баланса белого.
- ❖ Результаты различаются в зависимости от условий съемки. После съемки просмотрите результаты, чтобы проверить цветопередачу.

 **Пользовательский баланс белого**

Выберите , чтобы настроить баланс белого для необычных условий освещения. Отобразятся опции замера баланса белого; поместите в кадр объект белого цвета, чтобы он заполнил дисплей, и полностью нажмите кнопку затвора, чтобы замерить баланс белого (чтобы выбрать самое последнее пользовательское значение и выйти без замера баланса белого, нажмите **DISP/BACK** или нажмите **MENU/OK**, чтобы выбрать самое последнее значение и отобразить диалоговое окно тонкой настройки).

- **Если отображается «ГОТОВО!»**, нажмите **MENU/OK**, чтобы установить для баланса белого значение, полученное при измерении.
- **Если отображается «НИЖЕ»**, увеличьте коррекцию экспозиции ( 55) и попробуйте снова.
- **Если отображается «ВЫШЕ»**, уменьшите коррекцию экспозиции ( 55) и попробуйте снова.

## Чувствительность

«Чувствительность» – это восприимчивость фотокамеры к свету. Выберите значение от 200 до 6400 или выберите **L (100)**, **H (12800)** или **H (25600)** для особых случаев. Более высокие значения можно использовать для снижения размытости при плохом освещении, тогда как более низкие значения позволяют снимать с более длинными выдержками и более широкими диафрагмами при ярком свете; учтите, однако, что на снимках, снятых с использованием высокой чувствительности, особенно **H (25600)**, могут появляться пятна, тогда как при выборе **L (100)** уменьшается динамический диапазон. В большинстве ситуаций рекомендуется использовать значения от ISO 200 до ISO 6400. При выборе **АВТО** фотокамера автоматически настроит чувствительность в соответствии с условиями съемки.

- 1 В режиме съемки нажмите **MENU/OK**, чтобы открыть меню съемки. Нажмите селектор вверх или вниз, чтобы выделить **ISO ЧУВСТВ-ТЬ ISO** и нажмите **MENU/OK**.

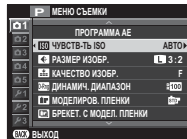

- 2 Нажимайте селектор вверх или вниз, чтобы выделить нужную опцию, и нажмите **MENU/OK**, чтобы ее выбрать.

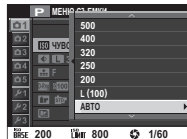
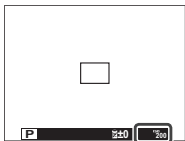

- ♦ Установка чувствительности не сбрасывается при выключении фотокамеры.
- ♦ **L (100)** сбрасывается на ISO 200, а **H (12800)** и **H (25600)** сбрасываются на ISO 6400, когда для качества изображения выбран параметр **RAW**, **FINE+RAW** или **NORMAL+RAW** (71). Для получения более подробной информации о настройках, доступных с **L (100)**, **H (12800)** и **H (25600)**, см. стр. 128.

## ■ АВТО

Следующие опции доступны при выборе **АВТО**:

Опция	По умолчанию
<b>ЧУВСТВИТ. ПО УМОЛЧАНИЮ</b>	200
<b>МАКС. ЧУВСТВИТ.</b>	800
<b>МИН.СКОР.ЗАТВОРА</b>	1/60

Фотокамера автоматически выбирает чувствительность между значением по умолчанию и максимальным значением. Чувствительность становится больше значения по умолчанию только в том случае, если значение скорости затвора, необходимое для оптимальной экспозиции, меньше значения, выбранного для параметра **МИН.СКОР.ЗАТВОРА**.

- ❖ Если значение параметра **ЧУВСТВИТ. ПО УМОЛЧАНИЮ** больше значения, выбранного для **МАКС. ЧУВСТВИТ.**, параметр **ЧУВСТВИТ. ПО УМОЛЧАНИЮ** будет установлен на значение, выбранное для **МАКС. ЧУВСТВИТ.**
- ❖ Фотокамера может выбрать скорость затвора, меньшую, чем **МИН. СКОР. ЗАТВОРА**, если снимки будут недоэкспонированы при значении, выбранном для параметра **МАКС. ЧУВСТВИТ.**



## Режим фокусировки

Выберите способ фокусировки фотокамеры (имейте в виду, что, независимо от выбранной опции, ручная фокусировка будет использоваться, когда установлен объектив с ручной фокусировкой).

**1** В режиме съемки нажмите **MENU/OK**, чтобы открыть меню съемки. Нажмите селектор вверх или вниз, чтобы выделить **РЕЖИМ ФОКУСИРОВКИ**, и нажмите **MENU/OK**.



**2** Нажимайте селектор вверх или вниз, чтобы выделить нужную опцию, и нажмите **MENU/OK**, чтобы ее выбрать.

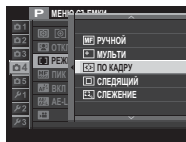

Опция	Описание
<b>MF РУЧНОЙ</b>	Выбирайте этот режим для ручного управления фокусировкой или в ситуациях, когда фотокамера не может сфокусироваться с помощью автофокусировки (☞ 54).
<b>+ МУЛЬТИ</b>	При нажатии кнопки затвора наполовину фотокамера определяет высококонтрастные объекты рядом с центром кадра и автоматически выбирает область фокусировки.
<b>☞ ПО КАДРУ</b>	Выбор зоны фокусировки вручную (☞ 52).
<b>☐ СЛЕДЯЩИЙ</b>	Фотокамера постоянно настраивает фокусировку в соответствии с изменениями расстояния до объекта в рамке фокусировки.
<b>☞ СЛЕЖЕНИЕ</b>	Поместите объект в рамку фокусировки и нажмите селектор влево. Фотокамера будет отслеживать объект и регулировать фокусировку по мере перемещения объекта по кадру.

## ■ MF РУЧНОЙ

При выборе **MF РУЧНОЙ** для **REЖИМ ФОКУСИРОВКИ** Вы можете произвести фокусировку вручную с помощью кольца фокусировки на объективе. Поворачивайте кольцо влево для уменьшения расстояния фокусировки и вправо – для увеличения. Индикатор ручной фокусировки указывает, насколько расстояние фокусировки совпадает с расстоянием до объекта в рамке фокусировки (красный индикатор соответствует расстоянию фокусировки, белый индикатор – глубине резкости или, другими словами, расстоянию перед и после точки фокусировки, которая должна быть в фокусе); также Вы можете проверить фокусировку визуально на ЖК-дисплее. Выбирайте этот режим для ручного управления фокусировкой или в ситуациях, когда фотокамера не может сфокусироваться с помощью системы авто фокусировки (📖 54).

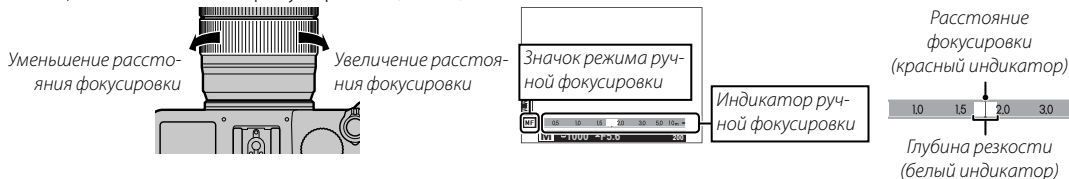



- ❖ Используйте опцию **FOKUSИР. КОЛЬЦО** в меню установки параметров, чтобы сменить направление вращения кольца фокусировки (📖 85).
- ❖ Фотокамера не сможет сфокусироваться, если кольцо фокусировки повернуто в положение за бесконечность.
- ❖ **МГНОВЕННЫЙ AF** можно присвоить кнопке **Fn**, что позволяет использовать эту кнопку для быстрой фокусировки на объекте в выбранной рамке фокусировки, когда фотокамера находится в режиме ручной фокусировки. В качестве альтернативы, кнопке **Fn** можно присвоить функцию **БЛОКИРОВКА АЭ/АФ**, что позволяет использовать эту кнопку для блокировки автоэкспозиции в режиме ручной фокусировки.
- ❖ Выбор **ВЫДЕЛ. ПИК ФОКУСА** для **MF ПОМОЩЬ РУЧН. ФОК.** позволяет выделять высококонтрастные контуры. Поворачивайте кольцо масштабирования, пока объект не будет выделен.
- ❖ Фотокамера может отображать расстояние фокусировки в метрах или футах. Для выбора используемых единиц воспользуйтесь опцией **ЕДИНИЦЫ ШКАЛЫ ФОКУСИРОВКИ** (📖 86) в меню установки параметров.

### Ручная фокусировка: Проверка фокусировки

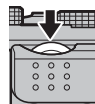
В режиме ручной фокусировки Вы можете нажать центральную кнопку вспомогательного диска управления, чтобы увеличить изображение на ЖК-дисплее. Для просмотра других областей кадра нажмите селектор вверх (AF), а затем воспользуйтесь селектором, чтобы прокрутить дисплей.



### **Выбор рамки фокусировки**

При выборе  **ПО КАДРУ** для  **РЕЖИМ ФОКУСИРОВКИ** фотокамера предлагает выбор точек фокусировки, что дает возможность скомпоновать снимок, расположив главный объект практически в любом месте кадра. Нажмите селектор вверх (**AF**), а затем воспользуйтесь селектором, чтобы расположить рамку фокусировки (рамку фокусировки можно вернуть в центр, нажав **DISP/BACK**). Нажмите кнопку **MENU/OK**, чтобы активировать настройку.

- ① Выключите интеллектуальную функцию определения лица при использовании ручного выбора точки фокусировки (📖 74).

Чтобы выбрать размер рамки фокусировки, нажмите кнопку (**AF**) и поверните вспомогательный диск управления. Поверните диск влево, чтобы уменьшить рамку до 50%, вправо, чтобы увеличить ее до 150%, или нажмите центральную кнопку диска, чтобы восстановить исходный размер рамки. Нажмите кнопку **MENU/OK**, чтобы активировать настройку.

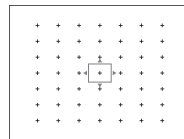
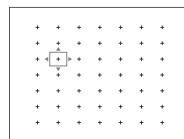
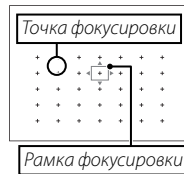

## Блокировка фокуса/экспозиции

Эта функция предназначена для компоновки снимков, на которых объект расположен не по центру:

**1 Сфокусируйте:** Наведите рамку фокусировки на объект и нажмите кнопку затвора наполовину, чтобы заблокировать фокус и экспозицию. Фокус и экспозиция будут оставаться заблокированными, пока кнопка затвора нажата наполовину (блокировка АФ/АЭ).

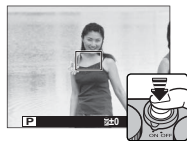

❖ Если опция **БЛОКИРОВКА АЭ/АФ** назначена кнопке **Fn** (📖 64), то фокус и/или экспозиция будут заблокированы, пока нажата кнопка **Fn**, и будут оставаться заблокированными, даже если кнопка затвора будет нажата наполовину. Чтобы выбрать, будет ли кнопка **Fn** блокировать фокусировку, экспозицию, или и то, и другое, воспользуйтесь опцией **AF/AE КНОПКА БЛОК.АЭ/АФ** в меню съемки (📖 75).

**2 Измените композицию:** Держите кнопку затвора нажатой наполовину или держите нажатой кнопку **Fn**.

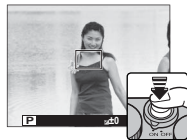

**3 Снимайте:** Нажмите кнопку затвора до конца.

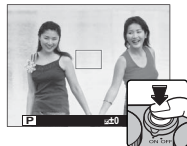

### Автофокусировка

Несмотря на наличие высокоточной системы автофокуса, фотокамера может не обеспечивать его правильную настройку при фотографировании перечисленных ниже объектов.

- Сильно отражающие объекты, такие как зеркала или кузова автомобилей.



- Быстро движущиеся объекты.

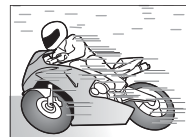

- Объекты, фотографируемые через окно или другой отражающий объект.
- Темные объекты и материалы, которые не отражают, а поглощают свет, например, волосы или мех.
- Нематериальные объекты, такие как дым или пламя.
- Объекты, слабо контрастирующие с фоном (например, одежда того же цвета, что и фон).
- Объекты, расположенные спереди или сзади высококонтрастного объекта, который также находится в рамке кадра (например, объект, снимаемый на фоне высококонтрастных элементов).

## Коррекция экспозиции

Поверните главный диск управления, чтобы отрегулировать экспозицию при съемке очень ярких, очень темных или высококонтрастных объектов. Эффект виден на дисплее.



Индикатор коррекции экспозиции

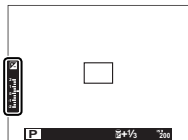

Поверните диск вправо, чтобы выбрать большие значения и увеличить экспозицию



Поверните диск вправо, чтобы выбрать меньшие значения и уменьшить экспозицию



### Значение экспозиции (EV)

Значение экспозиции определяется чувствительностью сенсора изображения и количеством света, попадающего в фотокамеру. Увеличение значения в два раза увеличивает EV на один, а уменьшение в два раза уменьшает EV на один. Количество света, который входит в фотокамеру, регулируется настройкой диафрагмы и скорости затвора.

### Выбор величины коррекции экспозиции

- **Объекты, освещенные солнцем:** Выберите значения от  $+2/3$  EV до  $+1 2/3$  EV.



- **Сильно отражающие объекты или очень яркие сцены** (например, заснеженные поля):  $+1$  EV



- **Сцены, на которых много неба:**  $+1$  EV

- **Ярко освещенные одиночные объекты** (особенно при съемке на темном фоне):  $-2/3$  EV

- **Объекты, слабо отражающие свет** (сосны или темная листва):  $-2/3$  EV

## Экспомер

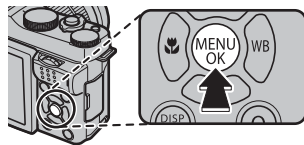

Выберите способ, с помощью которого фотокамера производит экспомер.

- 1 В режиме съемки нажмите **MENU/OK**, чтобы открыть меню съемки. Нажмите селектор вверх или вниз, чтобы выделить  **ЭКСПОЗАМЕР**, и нажмите **MENU/OK**.

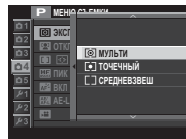

- 2 Нажимайте селектор вверх или вниз, чтобы выделить нужную опцию, и нажмите **MENU/OK**, чтобы ее выбрать.



Режим	Описание
 (МУЛЬТИ)	Фотокамера мгновенно определяет экспозицию на основе анализа композиции, цвета и распределения яркости. Рекомендуется в большинстве случаев.
 (ТОЧНЫЙ)	Фотокамера измеряет освещенность в зоне по центру кадра, эквивалентной 2% от общей площади. Рекомендуется использовать с освещенными сзади объектами и в других случаях, когда фон намного ярче или темнее, чем главный объект.
 (СРЕДНЕЗВЕШ.)	Для экспозиции задается среднее значение по всему кадру. Этот режим обеспечивает адекватный экспомер при съемке множества кадров в одних и тех же условиях освещенности, особенно эффективен для пейзажей и портретов, когда снимаемый одет в черное и белое.

- ⓘ Выбранная опция будет работать только при выключенной интеллектуальной функции определения лица ( 74).



## Использование автоспуска

Применяйте автоспуск для съемки автопортретов или предотвращения размытия, вызванного сотрясением фотокамеры.

- 1 В режиме съемки нажмите **MENU/OK**, чтобы открыть меню съемки. Нажмите селектор вверх или вниз, чтобы выделить **ТАЙМЕР**, и нажмите **MENU/OK**.

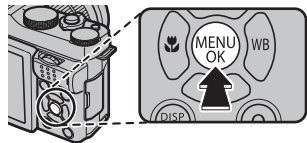

- 2 Нажимайте диск управления вверх или вниз, чтобы выделить одну из перечисленных ниже опций, и нажмите **MENU/OK**, чтобы ее выбрать.

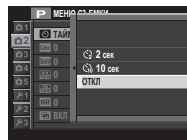

Опция	Описание
⌚ 2 СЕК	Спуск затвора производится через две секунды после нажатия кнопки затвора. Выберите этот режим, чтобы уменьшить размытость, вызываемую движением фотокамеры при нажатии кнопки затвора.
⌚ 10 СЕК	Спуск затвора производится через десять секунд после нажатия кнопки затвора. Используйте для получения фотоснимков, на которых будете присутствовать вы сами.
ОТКЛ	Автоспуск выключен.

- 3 Нажмите кнопку затвора наполовину для фокусировки.

- 1 Нажимайте кнопку затвора, стоя позади фотокамеры. Если вы будете стоять перед объективом, это помешает правильной фокусировке и экспозамеру.



- 4 Чтобы запустить таймер автоспуска, нажмите кнопку затвора до конца. На экране будет отображаться количество секунд, оставшихся до спуска затвора. Чтобы остановить таймер до того, как будет сделан снимок, нажмите **DISP/BACK**.

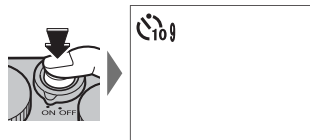

Индикатор автоспуска, расположенный спереди фотокамеры, будет мигать непосредственно перед выполнением съемки. Если выбран 2-секундный таймер, то световой индикатор внутреннего таймера замигает, как только таймер начнет отсчет.

- Таймер автоспуска автоматически выключается при выключении фотокамеры.

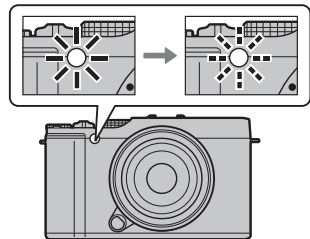

## Непрерывная съемка (Режим серийной съемки)

Для съемки движения в серии фотографий.

- 1 Нажмите селектор вниз () , когда фотокамера находится в режиме съемки.

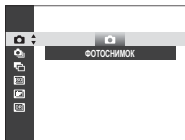

- 2 Нажмите селектор вверх или вниз, чтобы выбрать **СЕРИЙНАЯ СЪЕМКА**, и нажмите его влево или вправо, чтобы выбрать частоту кадров примерно **5.6 кс** (кадров в секунду) и **3.0 кс**. Нажмите **MENU/OK** для выхода после завершения настроек.

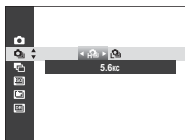

- 3 Нажмите кнопку затвора наполовину для фокусировки.



- 4 Чтобы начать съемку, нажмите кнопку затвора до конца. Съемка закончится, когда Вы отпустите кнопку спуска затвора после съемки выбранного количества фотографий или после заполнения карты памяти.



- ❖ Фокус и экспозиция определяются первым кадром в каждой серии. Вспышка автоматически выключается; ранее установленный режим вспышки восстанавливается после выхода из режима серийной съемки.
- ❖ Частота кадров меняется в зависимости от выдержки и может уменьшаться по мере того, как выполняется больше снимков.
- ❖ Возможно, потребуется дополнительное время для записи изображений, когда закончится съемка.
- ❖ Если номер файла достигнет 999 до завершения съемки, оставшиеся снимки будут записаны в новой папке (📁 85).
- ❖ Серийная съемка может не начаться, если свободного места на карте памяти не достаточно.

## Брекетинг

Служит для варьирования настроек в серии снимков.

- 1 Нажмите селектор вниз (⏏), когда фотокамера находится в режиме съемки, а затем нажмите селектор вверх или вниз, чтобы выделить одну из следующих опций:



Опция	Описание
<b>БРЕК. С АВТОМ. ЭКСПОЗ.</b>	Нажмите селектор влево или вправо, чтобы выделить величину брекетинга. При каждом нажатии кнопки затвора фотокамера будет делать три снимка: один с использованием замеренного значения экспозиции, второй - переэкспонированный на выбранную величину, а третий - недоэкспонированный на ту же величину (независимо от выбранной величины, экспозиция не будет превышать пределы системы экспозамера).
<b>БРЕКЕТИНГ ПО ISO</b>	Нажмите селектор влево или вправо, чтобы выделить величину брекетинга. Каждый раз при спуске затвора фотокамера будет делать снимок с текущей чувствительностью (☞ 47) и обрабатывать его с созданием двух дополнительных копий: одной с повышенной на выбранную величину чувствительностью и другой с пониженной на выбранную величину чувствительностью (независимо от выбранной величины, чувствительность не будет выше ISO 6400 или ниже ISO 200).
<b>БРЕКЕТ. С МОДЕЛ. ПЛЕНКИ</b>	При каждом спуске затвора фотокамеры делает один снимок и обрабатывает его для создания копий при настройках моделирования пленки, выбранных для ☞ <b>БРЕКЕТ. С МОДЕЛ. ПЛЕНКИ</b> в меню съемки (☞ 71).
<b>БРЕКЕТ. С ДИНАМ. ДИАП.</b>	Каждый раз при нажатии кнопки затвора фотокамера делает три снимка с разными установками динамического диапазона (☞ 71): 100% для первого, 200% для второго и 400% для третьего снимка. Когда действует брекетинг динамического диапазона, чувствительность можно ограничить до минимального значения ISO 800; чувствительность, которая использовалась ранее, восстанавливается после окончания съемки с использованием брекетинга.

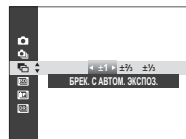

Нажмите **MENU/OK** для выбора выделенной опции.

- 2 Сделайте снимки.

## Моделирование пленки

Эта функция служит для моделирования эффектов различных сортов фотопленки, включая черно-белую.

- 1 В режиме съемки нажмите **MENU/OK**, чтобы открыть меню съемки. Нажмите селектор вверх или вниз, чтобы выделить **МОДЕЛИРОВ. ПЛЕНКИ**, и нажмите **MENU/OK**.

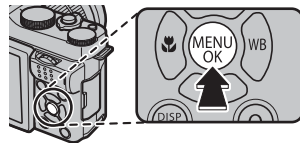

- 2 Нажимайте диск управления вверх или вниз, чтобы выделить одну из перечисленных ниже опций, и нажмите **MENU/OK**, чтобы ее выбрать.

Опция	Описание
(PROVIA/СТАНДАРТНЫЙ)	Стандартная цветопередача. Подходит для разнообразных объектов, от портретов до пейзажей.
(Velvia/ЯРКИЙ)	Высококонтрастная палитра насыщенных цветов, подходящая для съемки природы.
(ASTIA/СЛАБАЯ)	Усиливает диапазон оттенков для телесных тонов портретов, одновременно сохраняя яркость голубого цвета дневного неба. Рекомендуется для съемки портретов на улице.
(МОНОХРОМНЫЙ)	Съемка стандартных черно-белых фотографий.
(СЕПИЯ)	Съемка фотографий с эффектом сепии.

- ◆ Опции моделирования пленки можно сочетать с настройками тона и резкости (📖 71, 72).

## Запись снимков в формате RAW

Чтобы записать исходные, необработанные данные с сенсора изображения фотокамеры, выберите опцию **RAW** для качества изображения в меню режима съемки, как описано ниже. Копии изображений RAW в формате JPEG можно создать, используя опцию **RAW КОНВЕРТАЦИЯ RAW** в меню просмотра, или же изображения RAW можно просматривать на компьютере с помощью программы RAW FILE CONVERTER, устанавливаемой вместе с другим программным обеспечением с поставляемого в комплекте компакт-диска (📖 95, 97).

- 1 В режиме съемки нажмите **MENU/OK**, чтобы открыть меню съемки. Нажмите селектор вверх или вниз, чтобы выделить **КАЧЕСТВО ИЗОБР.**, и нажмите **MENU/OK**.
- 2 Выделите опцию и нажмите **MENU/OK**. Выберите **RAW** для записи только изображений RAW или **FINE+RAW** или **NORMAL+RAW** для записи изображений JPEG вместе с изображениями RAW. **FINE+RAW** использует меньшую степень сжатия JPEG для получения высококачественных изображений JPEG, тогда как **NORMAL+RAW** использует больший коэффициент сжатия формата JPEG, что позволяет увеличить количество сохраняемых снимков.

### Кнопка Fn

Чтобы включить или выключить качество изображения RAW для отдельного снимка, задайте функцию **RAW** кнопке **Fn**. Если в настоящий момент для качества изображения выбрана установка JPEG, нажатием кнопки **Fn** временно выбирается эквивалентная опция JPEG+RAW. Если в настоящий момент выбрана опция JPEG+RAW, нажатием кнопки **Fn** выполняется временный выбор опции, эквивалентной JPEG, тогда как если выбрана опция **RAW**, нажатием кнопки **Fn** временно выбирается режим **FINE**. После съемки кадра или повторного нажатия кнопки **Fn** происходит возврат к предыдущей установке.

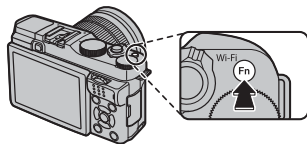

- ❖ Значения чувствительности **L (100)**, **H (12800)** и **H (25600)** недоступны при использовании качества изображения RAW (📖 47).

## **Создание копий изображений RAW в формате JPEG**

Вместе с изображениями RAW сохраняется информация о настройках фотокамеры отдельно от данных, полученных с сенсора изображений фотокамеры. С помощью опции **RAW КОНВЕРТАЦИЯ RAW** в меню просмотра Вы можете создать копии изображений RAW в формате JPEG, используя другие опции настроек, перечисленные ниже. Исходные данные изображения не меняются, что позволяет обрабатывать изображение RAW множеством разных способов.

- Во время просмотра нажмите **MENU/OK**, чтобы открыть меню просмотра, затем нажмите селектор вверх или вниз, чтобы выделить **RAW КОНВЕРТАЦИЯ RAW**, и нажмите **MENU/OK**, чтобы отобразить настройки, показанные в таблице справа.

Эти опции также могут быть отображены нажатием кнопки **Q** во время просмотра.

- Нажимайте селектор вверх или вниз для выделения настройки и нажмите селектор вправо, чтобы ее выбрать. Нажимайте селектор вверх или вниз, чтобы выделить нужную опцию, и нажмите **MENU/OK** для подтверждения и возврата в список настроек. Повторите эти шаги для выбора дополнительных настроек.

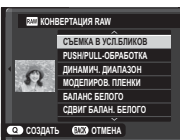

- Нажмите кнопку **Q**, чтобы предварительно просмотреть копию JPEG, и нажмите **MENU/OK**, чтобы сохранить.

Настройка	Описание
<b>СЪЕМКА В УСЛ. БЛИКОВ</b>	Создайте копию JPEG с использованием настроек, действовавших в момент съемки кадра.
<b>PUSH/PULL-ОБРАБОТКА</b>	Настройте экспозицию от $-1$ EV до $+3$ EV с шагом $\frac{1}{2}$ EV (📖 55).
<b>ДИНАМИЧ. ДИАПАЗОН</b>	Усиление деталей в светлых зонах для получения естественного контраста (📖 71).
<b>МОДЕЛИРОВ. ПЛЕНКИ</b>	Моделирование эффектов использования пленок различных типов (📖 61).
<b>БАЛАНС БЕЛОГО</b>	Настройка баланса белого (📖 45).
<b>СДВИГ БАЛАН. БЕЛОГО</b>	Тонкая настройка баланса белого (📖 45).
<b>ЦВЕТ</b>	Настройка цветовой плотности (📖 71).
<b>РЕЗКОСТЬ</b>	Усиление резкости или смягчение контуров (📖 71).
<b>ТОН СВЕТОВ</b>	Настройка светлых участков снимка (📖 71).
<b>ТОН ТЕНЕЙ</b>	Настройка теней (📖 72).
<b>СНИЖЕНИЯ ШУМА</b>	Обработка копии для снижения пятнистости (📖 72).

## Кнопка Fn

Функцию кнопки **Fn** можно выбрать с помощью опции **Fn НАСТР.** (**Fn**) **ФУНКЦ.** в меню съемки. Доступные опции включают просмотр глубины резкости (📖 42), чувствительность (📖 47), таймер (📖 57), размер изображения (📖 70), качество изображения (📖 71), динамический диапазон (📖 71), моделирование пленки (📖 61), экспонометр (📖 56), блокировку фокуса/экспозиции (📖 53), мгновенную автофокусировку (📖 50), режим фокусировки (📖 49), интеллектуальную функцию определения лица (📖 74), поиск информации о местоположении (📖 92), режим видео (📖 75) и переключение RAW/JPEG (📖 62).

🔍 Меню **Fn НАСТРОЙКА КНОПКИ Fn** также можно отобразить, нажав и удерживая кнопку **Fn**.

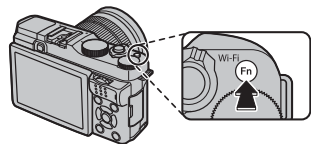



## Использование адаптера оправы

Когда объективы с байонетом М установлены с помощью дополнительного **FUJIFILM M MOUNT ADAPTER**, фотокамера обрабатывает изображения сразу после съемки для поддержания качества изображения и коррективровки различных эффектов.

- Установка адаптера оправы включает **СНИМ. БЕЗ ОБЪЕКТИВА** (📖 73) и скрывает индикатор расстояния на стандартном дисплее.
- Для проверки фокуса выберите **MF РУЧНОЙ** для **РЕЖИМ ФОКУСИРОВКИ** в меню съемки (📖 49).

### Настройки переходника байонета

Нажатие функциональной кнопки на переходнике байонета отображает опции

**LENS НАСТР. ПЕР. К-ЦА.**

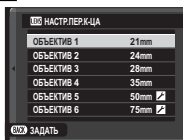

### Выбор фокусного расстояния

Если фокусное расстояние объектива составляет 21, 24, 28 или 35 мм, выберите подходящую опцию в меню

**LENS НАСТР. ПЕР. К-ЦА.** Для

других объективов выберите опцию 5 или 6 для отображения меню справа, нажмите селектор вверх для отображения настроек фокусного расстояния и используйте селектор для ввода фокусного расстояния.

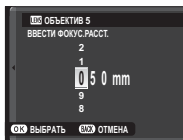

### Коррекция искажений

Выберите из опций **СИЛЬНЫЙ**, **СРЕДНИЙ** или **СЛАБЫЙ** для корректировки **БОЧКООБРАЗНОГО** или **ПОДУШКООБРАЗНОГО** искажения.

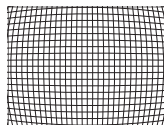
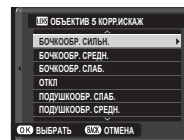

Бочкообразное искажение

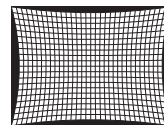

Подушкообразное искажение



- Чтобы определить необходимую величину, отрегулируйте коррекцию искажений, снимая миллиметровую бумагу или объекты со структурой повторяющихся вертикальных и горизонтальных линий, например, окна высотного здания.

## ■ Коррекция цветового затемнения

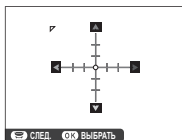
Градация цветов (оттенков) между центром и краями кадра может быть отрегулирована отдельно для каждого угла.



Для использования коррекции цветового затемнения выполните следующие действия.

- 1 Поворачивайте вспомогательный диск управления для выбора угла. Выбранный угол будет обозначен треугольником. 
  - 2 С помощью селектора отрегулируйте экранирование, пока не исчезнет видимая разница в цвете между выбранным углом и центром изображения. Нажмите селектор влево или вправо для настройки цветов на бирюзово-красной оси, вверх или вниз для настройки цветов на сине-желтой оси. Для каждой оси доступно всего 19 положений. 
- ◆ Чтобы определить нужное значение, отрегулируйте коррекцию цветового затемнения, снимая голубое небо или лист серой бумаги.

## ■ Коррекция периферийного освещения

Выберите из значений от -5 до +5. Выбор положительных значений увеличивает периферийное освещение, а выбор отрицательных значений уменьшает периферийное освещение. Рекомендуется устанавливать положительные значения для винтажных объективов, а отрицательные значения — для получения эффекта изображений, сделанных старинным объективом или камерой-обскура.



- ◆ Чтобы определить нужное значение, отрегулируйте коррекцию периферийного освещения, снимая голубое небо или лист серой бумаги.

Для поиска снимков следуйте приведенным ниже инструкциям.

**1** В режиме просмотра нажмите **MENU/OK**, чтобы открыть меню просмотра. Нажмите селектор вверх или вниз, чтобы выделить  **ПОИСК ИЗОБРАЖЕНИЯ**, и нажмите **MENU/OK**.

**2** Выделите опцию и нажмите **MENU/OK**.

Опция	Описание
<b>ПО ДАТЕ</b>	Поиск по дате.
<b>ПО ЛИЦУ</b>	Поиск снимков, на которых есть лица.
<b>ПО ★ ИЗБРАННОМУ</b>	Поиск по оценке (🗨️ 23).
<b>ПО ТИПУ ДАННЫХ</b>	Поиск всех фотоснимков, всех видеофрагментов или всех изображений RAW.
<b>ПО МЕТКЕ ВЫГРУЗКИ</b>	Поиск всех фотоснимков, выбранных для загрузки в указанное место назначения.

**3** Выберите условие поиска. Будут найдены только снимки, удовлетворяющие параметру поиска. Чтобы удалить или защитить выбранные снимки или просмотреть выбранные снимки в режиме просмотра слайд шоу, нажмите **MENU/OK** и выберите одну из опций, которые показаны справа.



Опция	См. страницу
 <b>УДАЛИТЬ</b>	77
 <b>ЗАЩИТИТЬ</b>	78
 <b>СЛАЙД ШОУ</b>	79

**4** Чтобы завершить поиск, выберите **ВЫЙТИ ИЗ ПОИСКА**.

## Помощь в создании фотоальбома

Создавайте альбомы из любимых фотографий.

### Создание фотоальбома

**1** Выберите **НОВЫЙ АЛЬБОМ** для  **ПОМОЩЬ ФОТОАЛЬБ.** в меню просмотра ( 80) и выберите одну из следующих опций:

- **ВЫБРАТЬ ИЗ ВСЕХ:** Выбор из всех имеющихся фотографий.
- **ВЫБРАТЬ ПОИСК ИЗОБР.:** Выберите фотографии из тех, что удовлетворяют заданным условиям поиска ( 67).

❖ Для фотоальбомов нельзя выбирать ни фотографии размером **640** или меньше, ни видеосегменты.

**2** Просмотрите снимки и нажмите селектор вверх или вниз для выбора изображения или отмены выбора. Чтобы отобразить текущий снимок на обложке, нажмите селектор вниз. Нажмите **MENU/OK**, чтобы выйти, когда создание альбома завершено.

❖ Первое выбранное изображение будет помещено на обложку. Нажмите селектор вниз, чтобы выбрать другое изображение для обложки.

**3** Выделите **ЗАВЕРШИТЬ ФОТОАЛЬБОМ** и нажмите **MENU/OK** (чтобы выбрать все фотографии, или же все фотографии, соответствующие заданным условиям поиска для фотоальбома, выберите **ВЫБРАТЬ ВСЕ**). Новый альбом будет добавлен к списку в меню помощи фотоальбома.

❗ Фотоальбомы могут содержать до 300 изображений.

❗ Фотоальбомы, не содержащие снимков, автоматически удаляются.

### Просмотр фотоальбомов

Выделите альбом в меню помощи фотоальбома и нажмите **MENU/OK**, чтобы открыть альбом, затем нажимайте селектор влево или вправо для пролистывания и просмотра изображений.

### Редактирование и удаление фотоальбомов

Откройте альбом и нажмите **MENU/OK**. На дисплее появятся перечисленные ниже опции; выбрав нужную опцию, следуйте инструкциям на экране.

- **РЕДАКТИРОВАТЬ**: Редактирование альбома, как описано в разделе «Создание фотоальбома» (📖 68).
- **СТЕРЕТЬ**: Удаление фотоальбома.

#### Фотоальбомы

Фотоальбомы можно скопировать на компьютер с помощью входящего в комплект поставки программного обеспечения MyFinePix Studio (📖 95).

## Использование меню: Режим съемки

Меню съемки используется для выбора настроек для разнообразных условий съемки. Чтобы открыть меню режима съемки, нажмите **MENU/OK** в режиме съемки. Выделите несколько элементов и нажмите селектор вправо для просмотра опций, затем выделите опцию и нажмите **MENU/OK**. Нажмите **DISP/BACK** для выхода после завершения настроек.

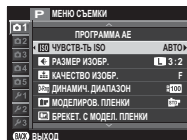

### Опции меню съемки (Фотографии)

#### ПРОГРАММЫ

Выберите программу для режима **SP** (🗨 38).

#### Adv. РЕЖИМ

Выберите расширенный режим съемки (🗨 35).

#### ISO ЧУВСТВ-ТЬ ISO

Контролирует чувствительность фотокамеры к свету (🗨 47).

#### РАЗМЕР ИЗОБР.

Выберите размер изображения и соотношение сторон для записи фотографий.

##### Соотношение сторон

Изображения с соотношением сторон 3:2 имеют такие же пропорции, что и кадр 35 мм пленки, тогда как соотношение сторон 16:9 подходит для просмотра на устройствах Высокой Четкости (HD). Изображения с соотношением сторон 1:1 - квадратные.

Опция	Печать размером до	Опция	Печать размером до
<b>L</b> 3:2	41 × 28 см	<b>S</b> 3:2	21 × 14 см
<b>L</b> 16:9	41 × 23 см	<b>S</b> 16:9	21 × 12 см
<b>L</b> 1:1	28 × 28 см	<b>S</b> 1:1	14 × 14 см
<b>M</b> 3:2	29 × 20 см		
<b>M</b> 16:9	29 × 16 см		
<b>M</b> 1:1	20 × 20 см		

**РАЗМЕР ИЗОБР.** не восстанавливается при выключении фотокамеры или выборе другого режима съемки.

**КАЧЕСТВО ИЗОБР.**

Выберите формат файла и степень сжатия. Выберите **FINE** (Высокое) или **NORMAL** (Нормальное) для записи изображений JPEG, **RAW** – для записи изображений RAW или же **FINE+RAW** или **NORMAL+RAW** для совместной записи JPEG и RAW. При выборе опций **FINE** и **FINE+RAW** используйте меньшую степень сжатия JPEG для получения высококачественных изображений JPEG, тогда как с опциями **NORMAL** и **NORMAL+RAW** используйте большую степень сжатия JPEG для увеличения количества сохраняемых снимков.

**ДИНАМИЧ. ДИАПАЗОН**

Служит для настройки контрастности. Выбирайте меньшие значения для увеличения контрастности при съемке в помещении или под пасмурным небом и более высокие значения – для уменьшения потери деталей в освещенных участках и в тенях при фотосъемке высококонтрастных сюжетов. Большие значения рекомендуются для сцен, где присутствует как солнечный свет, так и темные тени, или для таких высококонтрастных объектов, как солнечный свет на воде, ярко освещенные осенние листья, портреты на фоне голубого неба и белые предметы или люди в белой одежде; однако имейте в виду, что на фотографиях, снятых с высокой чувствительностью, может быть виден шум.

- ❖ Если выбран режим **АВТО**, то при нажатии кнопки спуска затвора наполовину будут отображаться установки выдержки и диафрагмы.
- ❖ **#200 200%** доступно при чувствительности ISO 400 и выше, **#400 400%** доступно при чувствительности ISO 800 и выше.

**МОДЕЛИРОВ. ПЛЕНКИ**

Моделирование эффектов использования пленок различных типов (📖 61).

**БРЕКЕТ. С МОДЕЛ. ПЛЕНКИ**

Выбор типа пленки для брекетинга с моделированием пленки (📖 60).

**ТАЙМЕР**

Служит для фотосъемки с автоспуском (📖 57).

**ЦВЕТ**

Настройка цветовой плотности.

**РЕЗКОСТЬ**

Усиление резкости или смягчение контуров.

**ТОН СВЕТОВ**

Выберите способ обработки светлых зон.

#### ТОН ТЕНЕЙ

Выберите способ обработки теней.

#### СНИЖЕНИЯ ШУМА

Служит для снижения шума на фотографиях, снятых с высокой чувствительностью.

#### СНИЖ. ШУМ. ДЛ. ЭКСП

Выберите **ВКЛ**, чтобы уменьшить пятнистость при длительных экспозициях ( 41, 43).

#### НАСТР. ПОЛЬЗОВАТ.

Сохранение настроек для режимов **P, S, A** и **M** ( 44).

#### НАСТР.(Fn) ФУНКЦ.

Выберите функцию кнопки **Fn** ( 64).

#### ОТОБР. ПОЛЬЗ. НАСТР

Выберите элементы, отображаемые на ЖК-дисплее ( 19). Можно отобразить следующие пункты: сетка кадрирования (Вы также можете выбрать тип сетки, как описано на стр. 73), расстояние фокусировки (авто или ручная), гистограмма, экспозиция (выдержка, диафрагма и чувствительность), коррекция экспозиции/индикатор экспозиции, экспозамер, режим вспышки, баланс белого, моделирование пленки, динамический диапазон, количество оставшихся кадров, размер и качество изображения и уровень заряда батареи. См. стр. 6 – 7 для определения местоположения этих пунктов на экранах. Нажимайте селектор вверх или вниз, чтобы выделить параметры, и нажимайте **MENU/OK**, чтобы выбрать их или отказаться от выбора. Нажмите **DISP/BACK** для выхода после завершения настроек.

---



**РАМКА КАДРИР.**

Выберите тип сетки кадрирования, отображаемой в режиме съемки.

 КОМП. СЕТКА 9	 КОМП. СЕТКА 24	 HD КАДР
 <p data-bbox="100 342 439 389"><i>Помогает составить композицию по «правилу третей».</i></p>	 <p data-bbox="544 342 768 363"><i>Сетка шесть на четыре.</i></p>	 <p data-bbox="863 342 1221 415"><i>Кадрируйте снимки HD по шаблону обрезки, отмеченному линиями сверху и снизу дисплея.</i></p>

**НАСТР. ПЕР. К-ЦА**





Отрегулируйте настройки для подсоединенных объективов с байонетом M при помощи **FUJIFILM M MOUNT ADAPTER** (☞ 65).

**СНИМ. БЕЗ ОБЪЕКТИВА**

Разрешает или блокирует спуск затвора, когда не установлен объектив.

**РЕЖ. СТАБИЛИЗАЦИИ**

Выберите одну из следующих опций стабилизации изображения:

Опция	Описание
 <b>НЕПРЕРЫВНОЕ+ДВИЖЕНИЕ</b>  <b>НЕПРЕРЫВНЫЙ</b>	Стабилизация изображения включена. При выборе <b>+ ДВИЖЕНИЕ</b> фотокамера настроит поддержку для уменьшения размытости движения при обнаружении движущихся объектов.
 <b>СЪЕМКА + ДВИЖЕНИЕ</b>  <b>ПРИ СЪЕМКЕ</b>	Как описано выше, за исключением того, что стабилизация изображения выполняется только при нажатии кнопки затвора наполовину или при спуске затвора.
<b>ОТКЛ</b>	Стабилизация изображения выключена. Выберите эту опцию при использовании штатива.

- ❖ **+ ДВИЖЕНИЕ** не дает эффекта, если чувствительность установлена на постоянное значение, а также может быть недоступна в некоторых других комбинациях настроек. Результат может отличаться в зависимости от условий освещения и скорости, с которой движется объект.
- ❖ Режим стабилизации изображения доступен только в том случае, когда установлен объектив, поддерживающий стабилизацию изображения.

**ЭКСПОЗАМЕР**

Выберите способ, с помощью которого фотокамера замеряет экспозицию при выключенной интеллектуальной функции определения лица (📖 56).

**ОПРЕДЕЛЕНИЕ ЛИЦА**

Интеллектуальная функция определения лица устанавливает фокус и экспозицию для человеческих лиц в любой области кадра, не позволяя фотокамере фокусироваться на фоне при съемке групповых портретов. Используйте для снимков, на которых необходимо подчеркнуть портретные объекты.

Чтобы использовать интеллектуальную функцию определения лица, нажмите **MENU/OK** для вызова меню съемки и выберите **ВКЛ** для **ОПРЕДЕЛЕНИЯ ЛИЦА**. Определение лиц может происходить, когда фотокамера находится в вертикальном или горизонтальном положении. Если лицо определяется, оно будет помечено зеленой рамкой. Если в кадре имеется более одного лица, то фотокамера выберет лицо, ближе всего расположенное к центру; другие лица будут помечены белыми рамками.

- ① В некоторых режимах фотокамера может установить экспозицию для всего кадра, а не портретного объекта.
- ① Если объект движется во время нажатия кнопки затвора, то лицо может не попасть в область, обозначенную зеленой рамкой, во время съемки.

**РЕЖИМ ФОКУСИРОВКИ**

Эта опция регулирует способ фокусировки фотокамеры (📖 49).

**ПОМОЩЬ РУЧН. ФОК.**

Выберите способ отображения области фокусировки в режиме ручной фокусировки (📖 50).

Опция	Описание
<b>СТАНДАРТ</b>	Фокусировка отображается нормально (усиление фокусировки недоступно).
<b>ВЫДЕЛ. ПИК ФОКУСА</b>	Фотокамера выделяет высококонтрастные контуры. Выберите между <b>НИЗКО</b> и <b>ВЫСОКО</b> .

**ПОДСВЕТКА АФ**

Если выбрана опция **ВКЛ**, будет загораться лампа подсветки автофокуса для облегчения фокусировки.

❖ Лампа подсветки АФ автоматически выключается в бесшумном режиме.

① В некоторых случаях фотокамера не может сфокусироваться с помощью лампы подсветки автофокусировки. Если фотокамера не может сфокусироваться в режиме макросъемки, попробуйте увеличить расстояние до объекта.

① Не светите лампой подсветки автофокуса в глаза снимаемого человека.

**КНОПКА БЛОК. АЭ/АФ**

Когда **БЛОКИРОВКА АЭ/АФ** назначена кнопке **Fn**, эту опцию можно использовать, чтобы выбрать, будет ли эта кнопка блокировать фокус, экспозицию или и то, и другое (☰ 53).

**НАСТР. ВИДЕО**

Отрегулируйте настройки видео.

Опция	Описание	
<b>РЕЖИМ ВИДЕО</b>	Выберите размер кадра для видеофрагментов.	
	Опция	Описание
	<b>1920 × 1080 30 к/с</b>	Полное HD (High Definition).
	<b>1280 × 720 30 к/с</b>	Высокая четкость.
<b>РЕЖИМ ФОКУСИРОВКИ</b>	Эта опция регулирует способ фокусировки фотокамеры во время записи видеофрагментов.	
	<ul style="list-style-type: none"> <li>• <b>ЦЕНТРАЛЬНЫЙ</b>: После начала съемки фотокамера фокусируется на объекте, расположенном в центре рамки.</li> <li>• <b>СЛЕДЯЩИЙ</b>: Фотокамера постоянно настраивает фокусировку в соответствии с изменениями расстояния до объектов, расположенных рядом с центром кадра.</li> <li>• <b>РУЧНОЙ</b>: Выполните фокусировку вручную.</li> </ul> <p>❖ Имейте в виду, что в режиме <b>СЛЕДЯЩИЙ</b> фотокамера фокусируется непрерывно, увеличивая расход заряда батареи, и может слышаться звук, издаваемый фотокамерой при фокусировке.</p> <p>❖ Если распознается лицо при выборе <b>СЛЕДЯЩИЙ</b>, будет отображаться символ , и фотокамера будет настраивать фокусировку непрерывно для поддержания фокусировки лица.</p>	

### РЕЖИМ ВСПЫШКИ

Выберите режим работы со вспышкой ( 27).

### КОМПЕНСАЦ.ВСПЫШКИ

Задайте яркость вспышки. Выберите значения от  $-2$  EV до  $+2$  EV. Имейте в виду, что можно не получить желаемых результатов в зависимости от условий съемки и расстояния до объекта.

### УДАЛ. ЭФ. КРАСН. ГЛАЗ

Выберите **ВКЛ**, чтобы устранить эффект красных глаз, вызванный использованием вспышки.

- ◆ Удаление эффекта красных глаз происходит только в том случае, если определяется лицо.
- ◆ Функция удаления эффекта красных глаз не применима к изображениям RAW.

### СОХР. ОРИГ. КАДРА

Выберите **ВКЛ** для сохранения необработанных копий изображений при использовании опции  **УДАЛ. ЭФ. КРАСН. ГЛАЗ**.

---

## Использование меню: Режим просмотра

Чтобы открыть меню просмотра, нажмите **MENU/OK** в режиме просмотра. Выделите несколько элементов и нажмите селектор вправо для просмотра опций, затем выделите опцию и нажмите **MENU/OK**. Нажмите **DISP/BACK** для выхода после завершения настроек.

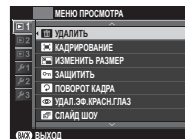

### Параметры меню просмотра

#### УДАЛИТЬ

Используется для удаления всех или выбранных изображений.

- **КАДР:** Нажимайте селектор влево или вправо для пролистывания снимков и нажимайте **MENU/OK** для удаления текущего снимка (диалоговое окно подтверждения не отображается).
- **ВЫБРАННЫЕ КАДРЫ:** Выделите изображения и нажмите **MENU/OK** для того, чтобы выбрать или отменить выбор. После завершения операции нажмите **DISP/BACK**, чтобы открыть окно подтверждения, затем выделите **ДА** и нажмите **MENU/OK**.
- **ВСЕ КАДРЫ:** Откроется окно подтверждения; выделите **ДА** и нажмите **MENU/OK**, чтобы удалить все незащищенные снимки.

#### КАДРИРОВАНИЕ

Создает копию текущего снимка с измененным размером.

- 1 Откройте нужную фотографию.
  - 2 Выберите **КАДРИРОВАНИЕ** в меню просмотра.
  - 3 Используйте вспомогательный диск управления для увеличения или уменьшения и нажимайте селектор вверх, вниз, влево или вправо, чтобы прокрутить изображение до тех пор, пока не будет отображаться нужная часть снимка.
  - 4 Нажмите **MENU/OK**, чтобы открыть диалоговое окно подтверждения.
  - 5 Снова нажмите **MENU/OK**, чтобы сохранить обрезанную копию в отдельном файле.
- ♦ Чем больше вырезанная область, тем больше размер копии; все копии имеют соотношение сторон 3 : 2. Если размер полученной копии будет равен **640**, **ДА** отображается желтым.

## ИЗМЕНИТЬ РАЗМЕР

Создает копию текущего снимка с измененным размером.

- 1 Откройте нужную фотографию.
  - 2 Выберите  **ИЗМЕНИТЬ РАЗМЕР** в меню просмотра.
  - 3 Выделите нужный размер и нажмите **MENU/OK**, чтобы открыть диалоговое окно подтверждения.
  - 4 Снова нажмите **MENU/OK**, чтобы сохранить копию с измененным размером в отдельном файле.
- ❖ Доступные размеры различаются в зависимости от размера исходного снимка.

## ЗАЩИТИТЬ



Служит для защиты снимков от случайного удаления. Выделите одну из перечисленных ниже опций и нажмите **MENU/OK**.

- **КАДР**: Защищает выбранные снимки. Нажимайте селектор влево или вправо для просмотра изображений и нажмите **MENU/OK**, чтобы выбирать их или отказаться от выбора. Нажмите **DISP/BACK** после завершения операции.
- **ВЫБРАТЬ ВСЕ**: Защищает все снимки.
- **ВОССТАНОВИТЬ ВСЕ**: Снимает защиту со всех снимков.

① Защищенные изображения будут удалены при форматировании карты памяти ( 87).

## ПОВОРОТ КАДРА

Поворот снимков.

- 1 Откройте нужную фотографию.
  - 2 Выберите  **ПОВОРОТ КАДРА** в меню просмотра.
  - 3 Нажмите селектор вниз, чтобы повернуть изображение на 90° по часовой стрелке, и вверх, чтобы повернуть на 90° против часовой стрелки.
  - 4 Нажмите **MENU/OK**. Фотография автоматически будет отображаться в выбранной ориентации во время просмотра на фотокамере.
- ❖ Защищенные фотографии поворачивать нельзя. Снимите защиту перед тем, как поворачивать изображения.
  - ❖ Фотокамера, возможно, не будет поворачивать фотографии, снятые на других устройствах. Изображения, повернутые на фотокамере, не будут отображаться повернутыми при просмотре на компьютере или на других фотокамерах.
  - ❖ Кадры, снятые с использованием опции  **НАСТР-КА ЭКРАНА > АВТОПОВ.-ПРОСМ.**, во время просмотра автоматически отображаются в правильной ориентации ( 84).

**УДАЛ. ЭФ. КРАСН. ГЛАЗ**

Служит для удаления эффекта красных глаз с портретов. Фотокамера произведет анализ изображения. При обнаружении эффекта красных глаз фотография будет обработана с созданием копии с уменьшением эффекта красных глаз.

1 Откройте нужную фотографию.



2 Выберите **УДАЛ. ЭФ. КРАСН. ГЛАЗ** в меню просмотра.

3 Нажмите **MENU/OK**.

- ❖ Эффект красных глаз может не быть удален, если фотокамера не определяет лицо или лицо снято в профиль. Результаты могут зависеть от сюжета. Эффект красных глаз нельзя удалить с фотографий, которые уже были обработаны с использованием функции удаления эффекта красных глаз, или с фотографий, сделанных на других устройствах.
- ❖ Время обработки изображения зависит от количества обнаруженных лиц.
- ❖ Копии, создаваемые функцией **УДАЛ. ЭФ. КРАСН. ГЛАЗ**, помечаются при просмотре значком .
- ❖ Функцию удаления эффекта красных глаз нельзя применять к изображениям RAW.

**СЛАЙД ШОУ**

Вы можете просматривать снимки в режиме автоматической демонстрации слайдов. Выберите тип слайд шоу и нажмите **MENU/OK**, чтобы начать. В любой момент во время показа слайдов нажмите **DISP/BACK** для просмотра справки на дисплее. Слайд-шоу можно закончить в любое время нажатием кнопки **MENU/OK**.

Опция	Описание
<b>НОРМАЛЬНОЕ</b>	Нажмите селектор влево или вправо, чтобы перейти к предыдущему или к следующему кадру. Выберите <b>БОЛЕЕ ЧЕТКО</b> для более плавной смены кадров.
<b>БОЛЕЕ ЧЕТКО</b>	
<b>НОРМАЛЬНОЕ</b> 	Как описано выше, за исключением автоматического увеличения лиц фотокамерой.
<b>БОЛЕЕ ЧЕТКО</b> 	
<b>МУЛЬТИ</b>	Отображение нескольких снимков одновременно.

- ❖ Во время слайд шоу фотокамера не отключается автоматически.

## 🖼️ ПОМОЩЬ ФОТОАЛЬБ.

Создание альбомов из любимых фотографий (📖 68).

## 📺 ТЭГ ДЛЯ ЗАГРУЗКИ

Выберите фотографии для загрузки на YouTube, Facebook или MyFinePix.com при помощи программы MyFinePix Studio (только для Windows).

**1** Выберите **YouTube**, чтобы выбрать видеофрагменты для загрузки на YouTube, **FACEBOOK**, чтобы выбрать фотографии и видео для загрузки на Facebook или **MyFinePix.com**, чтобы выбрать фотографии для загрузки на MyFinePix.com.

**2** Нажимайте селектор влево или вправо, чтобы отобразить изображения, и нажмите **MENU/OK**, чтобы выбрать их или отказаться от выбора. Нажмите **DISP/BACK** для выхода после выбора всех желаемых изображений.

- ❖ Для загрузки на YouTube доступны только видеофрагменты.
- ❖ Для загрузки на MyFinePix.com можно выбрать только фотографии.
- ❖ Во время просмотра выбранные фотографии отмечены иконками 📺 **YouTube**, 📺 **FACEBOOK** или 📺 **MyFinepix.com**.
- ❖ Выберите **ВОССТАНОВИТЬ ВСЕ**, чтобы отменить выбор всех изображений. Если количество изменяемых изображений слишком большое, то для завершения данной операции может потребоваться некоторое время. Нажмите **DISP/BACK** для выхода до окончания действия.

### 📺 Загрузка фотографий (только для Windows)

Выбранные снимки можно загрузить с помощью опции **YouTube/Facebook/MyFinePix.com Upload** (Загрузка на YouTube/Facebook/MyFinePix.com) в программе MyFinePix Studio. Сведения об установке программы MyFinePix Studio и подключении фотокамеры к компьютеру приведены в разделе «Просмотр снимков на компьютере» (📖 95).

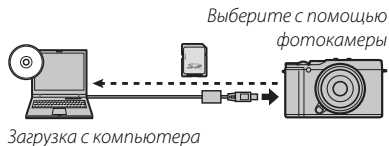

## 🔍 ПОИСК ИЗОБРАЖЕНИЯ

Поиск изображений (📖 67).



**РАСПЕЧАТАТЬ (DPOF)**

Служит для выбора фотографий для печати на устройствах, совместимых со стандартами DPOF- и PictBridge (📖 102).

**СООТНОШЕНИЕ**

Выбор способа показа изображений на устройствах Высокой Четкости (HD) с отношением 3:2 (данная опция доступна только при подключении кабеля HDMI). Выберите 16:9, чтобы показать изображение, заполняющее экран, с обрезанными верхней и нижней частями, 3:2, чтобы показать изображение полностью с черными полосами по обеим сторонам экрана.

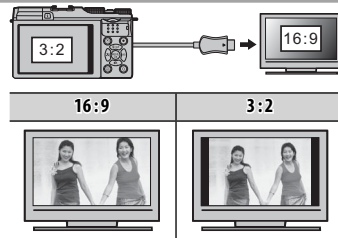
**ПЕРЕДАЧА ПО WI-FI**

Подсоединитесь через беспроводную локальную сеть, чтобы загрузить снимки на смартфон или планшетный компьютер для удаленного просмотра снимков на фотокамере и выбора изображений для загрузки (📖 90).

**АВТОСОХР. НА ПК**

Загрузка снимков на компьютер по беспроводной сети (📖 94).

**RAW КОНВЕРТАЦИЯ RAW**

Создание копий изображений RAW в формате JPEG (📖 63).

## Меню установки параметров

### Использование меню установки параметров

#### 1 Откройте меню установки параметров.

1.1 Нажмите **MENU/OK**, чтобы открыть меню текущего режима.



1.2 Нажмите селектор влево, чтобы выделить закладку текущего меню.



1.3 Нажмите селекторную кнопку вниз, чтобы выделить вкладку, содержащую желаемую опцию.



Закладка

1.4 Нажмите селектор вправо и переместите курсор в меню установки параметров.



#### 2 Настройте параметры.

Выделите несколько элементов и нажмите селектор вправо для просмотра опций, затем выделите опцию и нажмите **MENU/OK**. Нажмите **DISP/BACK** для выхода после завершения настроек.

## **Опции меню установки параметров**

### **🕒 ДАТА/ВРЕМЯ**

Настройте часы фотокамеры (🗨 18).

### **🕒 РАЗН. ЧАСОВ**

Во время путешествия пользуйтесь этой опцией для мгновенного переключения часов фотокамеры со времени вашего часового пояса на местное время в месте Вашего пребывания. Чтобы указать разницу во времени между местным и домашним часовым поясом:

- 1 Выделите **← МЕСТНОЕ** и нажмите **MENU/OK**.
- 2 Воспользуйтесь селектором, чтобы выбрать разницу во времени между местным часовым поясом и часовым поясом у вас дома. Нажмите **MENU/OK** после завершения настроек.

Чтобы настроить часы фотокамеры на местное время, выделите **← МЕСТНОЕ** и нажмите **MENU/OK**. Чтобы установить часы на время Вашего домашнего часового пояса, выберите **🏠 ДОМ**. При выборе **← МЕСТНОЕ** в течение трех секунд после включения фотокамеры будет отображаться **←**.

### **🗨 言語/LANG.**

Выберите язык (🗨 18).

### **🔧 ВОССТАНОВИТЬ**

Восстановление всех опций в меню съемки или установки параметров до значений по умолчанию. **🕒 ДАТА/ВРЕМЯ**, **🕒 РАЗН. ЧАСОВ** и **🗨 НАСТР-КА ЭКРАНА > ЦВЕТ ФОНА** остаются неизменными.

- 1 Выделите нужную опцию и нажмите селектор вправо.
- 2 Откроется диалоговое окно подтверждения; выделите **ДА** и нажмите **MENU/OK**.

### **🔇 БЕСШУМНЫЙ**

Выберите **ВКЛ**, чтобы отключить динамик, вспышку и лампу подсветки, в ситуациях, когда звуки и свет от фотокамеры могут быть нежелательными (имейте в виду, что бесшумный режим нельзя включить или отключить по время воспроизведения видео). Бесшумный режим также можно включить или отключить при помощи кнопки **DISP/BACK**, как описано на стр. 4.

 НАСТР-КА ЗВУКА

Отрегулируйте настройки звука.

Опция	Описание
<b>УРОВ. ГРОМКОСТИ</b>	Служит для настройки громкости звуков, издаваемых при использовании элементов управления фотокамерой. Выберите <b>■ ОТКЛ</b> (приглушить звук), чтобы отключить звуки элементов управления.
<b>ГРОМК. ВОСП.</b>	Отрегулируйте громкость при воспроизведении видеофрагмента.

 НАСТР-КА ЭКРАНА

Отрегулируйте настройки дисплея.

Опция	Описание									
<b>ОТБР. ИЗОБ.</b>	Выберите время отображения снимка на экране после съемки. Цвета могут слегка отличаться от таковых на окончательном изображении, а при высокой чувствительности может быть виден пятнистый «шум».									
	<table border="1"> <thead> <tr> <th>Опция</th> <th>Описание</th> </tr> </thead> <tbody> <tr> <td><b>3AM</b></td> <td>Снимки отображаются до тех пор, пока не будет нажата кнопка <b>MENU/OK</b> или пока не будет нажата наполовину кнопка спуска затвора. Для увеличения в активной точке фокусировки нажмите центральную кнопку вспомогательного диска управления; нажмите снова, чтобы отменить увеличение.</td> </tr> <tr> <td><b>1,5 сек</b></td> <td rowspan="2">Снимки отображаются в течение 1,5 секунд (<b>1,5 сек</b>), 0,5 секунд (<b>0,5 сек</b>) или пока кнопка спуска затвора не будет нажата наполовину.</td> </tr> <tr> <td><b>0,5 сек</b></td> </tr> <tr> <td><b>ОТКЛ</b></td> <td>Снимки не отображаются после съемки.</td> </tr> </tbody> </table>	Опция	Описание	<b>3AM</b>	Снимки отображаются до тех пор, пока не будет нажата кнопка <b>MENU/OK</b> или пока не будет нажата наполовину кнопка спуска затвора. Для увеличения в активной точке фокусировки нажмите центральную кнопку вспомогательного диска управления; нажмите снова, чтобы отменить увеличение.	<b>1,5 сек</b>	Снимки отображаются в течение 1,5 секунд ( <b>1,5 сек</b> ), 0,5 секунд ( <b>0,5 сек</b> ) или пока кнопка спуска затвора не будет нажата наполовину.	<b>0,5 сек</b>	<b>ОТКЛ</b>	Снимки не отображаются после съемки.
	Опция	Описание								
	<b>3AM</b>	Снимки отображаются до тех пор, пока не будет нажата кнопка <b>MENU/OK</b> или пока не будет нажата наполовину кнопка спуска затвора. Для увеличения в активной точке фокусировки нажмите центральную кнопку вспомогательного диска управления; нажмите снова, чтобы отменить увеличение.								
	<b>1,5 сек</b>	Снимки отображаются в течение 1,5 секунд ( <b>1,5 сек</b> ), 0,5 секунд ( <b>0,5 сек</b> ) или пока кнопка спуска затвора не будет нажата наполовину.								
<b>0,5 сек</b>										
<b>ОТКЛ</b>	Снимки не отображаются после съемки.									
<b>ЯРКОСТЬ LCD</b>	Регулирует яркость дисплея.									
<b>РЕЖИМ АНТИБЛИК</b>	Выберите <b>ВКЛ</b> , чтобы изображение на дисплее было легче видеть при ярком освещении (  4).									
<b>АВТОПОВ.-ПРОСМ.</b>	Выберите <b>ВКЛ</b> , чтобы автоматически поворачивать «вертикальные» (в портретной ориентации) снимки при просмотре.									
<b>ЦВЕТ ФОНА</b>	Служит для выбора цветовой схемы.									

### **ФОКУСИР. КОЛЬЦО**

Выберите направление, в котором кольцо фокусировки поворачивается для увеличения расстояния фокусировки.

### **УПР-Е ПИТАНИЕМ**

Отрегулируйте настройки управления питанием.



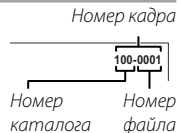

Опция	Описание
<b>АВТО ВЫКЛ.</b>	Служит для выбора временного интервала, после которого фотокамера автоматически отключается, если не выполняются никакие действия. Чем короче интервал, тем меньше расходуется заряд батареи; если выбрана опция <b>ОТКЛ</b> , фотокамеру необходимо выключать вручную. Имейте в виду, что в некоторых случаях фотокамера выключается автоматически, даже если выбрана опция <b>ОТКЛ</b> .
<b>РЕЖ. БЫСТР. ВКЛ.</b>	Выберите <b>ВКЛ</b> , чтобы уменьшить время, необходимое для возобновления работы фотокамеры после выключения (  17).

### **НОМЕР КАДРА**

Новые фотографии сохраняются в файлах изображений с использованием 4-значного номера файла, который получается прибавлением к последнему использованному номеру файла единицы. Номер файла отображается при просмотре кадров, как показано на рисунке справа. Опция  **НОМЕР КАДРА** определяет, сбрасывается ли нумерация файлов на 0001, когда вставляется новая карта памяти или форматируется текущая карта памяти.







Опция	Описание
<b>ЗАМ</b>	Нумерация продолжается с последнего использованного номера файла или первого свободного номера файла, в зависимости от того, что больше. Выберите эту опцию для уменьшения количества снимков с дублирующимися именами файлов.
<b>ЗАМЕНА</b>	Нумерация сбрасывается на 0001 после форматирования или вставки новой карты памяти.

- ❖ Если номер кадра достигает 999-9999, спуск затвора будет заблокирован ( 119).
- ❖ При выборе  **ВОССТАНОВИТЬ** ( 83) для опции  **НОМЕР КАДРА** устанавливается значение **ЗАМ**, но сброса номера файла не происходит.
- ❖ Номера кадров, сделанных другими фотокамерами, могут иметь другую структуру.

### ОТМЕТКА ДАТЫ



Используется для печати отметки времени и/или даты записи на снимках по мере их съемки.

- +: Печать отметки времени и даты записи на новых фотографиях.
- : Печать отметки даты записи на новых фотографиях.
- **ОТКЛ**: Не печатать отметку времени и даты на новых фотографиях.

- ① Отметки времени и даты удалить нельзя. Отключите **ОТМЕТКА ДАТЫ**, чтобы отметки времени и даты не появлялись на новых снимках.
- ① Если часы фотокамеры не установлены, Вы получите подсказку установить часы на текущие дату и время ( 18).
- ① Рекомендуется отключить параметр DPOF «печать даты» во время печати изображений с отметкой времени и даты ( 101).
- ① Отметки времени и даты не появляются на видеофрагментах и изображениях RAW.

### ОЧИСТКА СЕНСОРА

Удаление пыли с сенсора изображения фотокамеры.

- **ДА**: Немедленная очистка сенсора ( xi).
- **ВО ВКЛЮЧ. СОСТОЯНИИ**: Если выбрана данная опция, будет выполнена очистка сенсора при включении фотокамеры.
- **В ВЫКЛЮЧ. СОСТОЯНИИ**: Если выбрана данная опция, очистка сенсора будет выполнена при выключении фотокамеры (однако, очистка сенсора не будет выполнена, если фотокамера выключается в режиме воспроизведения).
- ◆ Пыль, которую нельзя удалить, используя очистку сенсора, можно удалить вручную ( 111).

### ЕДИНИЦЫ ШКАЛЫ ФОКУСИРОВКИ

Выберите единицы измерения, используемые для индикатора расстояния фокусировки ( 50).

### СБР. ПОЛЬЗ. НАС.

Восстановите все настройки для режима **C**. На дисплее появится подтверждающее окно, нажмите селектор вверх или вниз, чтобы выделить **ДА**, и нажмите **MENU/OK**.



## НАСТР. ГЕОТЕГИНГА

Доступ к следующим опциям данных о местоположении ( 92).

Опция	Описание
<input type="checkbox"/> ПОИСК ИНФ. МЕСТ	Загрузите данные о местоположении со смартфона.
ГЕОТЕГИНГ	Выберите, нужно ли сохранять данные о местоположении вместе с изображениями.
ИНФО О МЕСТОПОЛОЖ	Отображение данных о местоположении.

## НАСТРОЙКИ WI-FI

Настройте параметры для подключения к беспроводной сети.

Опция	Описание
ОБЩИЕ НАСТРОЙКИ	Выберите <b>ИМЯ</b> для идентификации фотокамеры в беспроводной сети (фотокамере присвоено уникальное имя по умолчанию) или выберите <b>СБРОС НАСТРОЕК WI-FI</b> для восстановления настроек по умолчанию.
ИЗМ.РАЗ.ИЗО(СМ) 	Выберите <b>ВКЛ</b> (настройка по умолчанию, рекомендуется в большинстве случаев), чтобы изменить размер более крупных изображений на  для загрузки на смартфон, <b>ОТКЛ</b> , чтобы загрузить изображения в их исходном размере. Изменение размера относится только к копии, загружаемой на смартфон; на исходное изображение это не влияет.
НАСТР-КИ. АВТОСОХР	Выберите <b>УДАЛ. НАЗНАЧ. ПК</b> для удаления выбранных мест назначений и <b>НАСТР. ПР. СОЕД.</b> для просмотра компьютеров, к которым недавно была подключена фотокамера.

## НАСТР.АВТОСОХР

Выберите место назначения для изображений, загружаемых с помощью  **АВТОСОХР. НА ПК**. Для получения более подробной информации, посетите <http://app.fujifilm-dsc.com/pc>.

## ФОРМАТ-ВАТЬ

Выберите **ДА**, чтобы отформатировать карту памяти.

- ⓘ При форматировании карты памяти все данные, включая защищенные фотографии, будут удалены. Не забывайте копировать необходимые фотографии на компьютер или другое устройство.
- ⓘ Не открывайте отсек аккумуляторной батареи в процессе форматирования.

## Настройки по умолчанию

Настройки по умолчанию для опций в меню съемки или меню установки параметров приведены ниже. За исключением ДАТА/ВРЕМЯ, РАЗН. ЧАСОВ и НАСТР-КА ЭКРАНА > ЦВЕТ ФОНА, эти настройки можно восстановить с помощью опции ВОССТАНОВИТЬ в меню установки параметров.

### ■ Меню съемки

Меню	По умолчанию
ПРОГРАММЫ	СГЛАЖИВАНИЕ
Adv. РЕЖИМ	РАСШИР. ФИЛЬТР
ЧУВСТВ-ТЬ ISO	АВТО (в режиме $\infty^+$ )
РАЗМЕР ИЗОБР.	3:2
КАЧЕСТВО ИЗОБР.	FINE
ДИНАМИЧ. ДИАПАЗОН	АВТО
МОДЕЛИРОВ. ПЛЕНКИ	PROVIA//СТАНДАРТЫЙ
БРЕКЕТ. С МОДЕЛ. ПЛЕНКИ	
ПЛЕНКА 1	PROVIA/СТАНДАРТЫЙ
ПЛЕНКА 2	Velvia/ЯРКИЙ
ПЛЕНКА 3	ASTIA/СЛАБАЯ
ТАЙМЕР	ОТКЛ
ЦВЕТ	(0) СТАНДАРТНАЯ
РЕЗКОСТЬ	(0) СТАНДАРТ
ТОН СВЕТОВ	(0) СТАНДАРТ
ТОН ТЕНЕЙ	(0) СТАНДАРТ
СНИЖЕНИЯ ШУМА	(0) СТАНДАРТ
СНИЖ. ШУМ. ДЛ. ЭКСП	ВКЛ
НАСТР. ПОЛЬЗОВАТ.	—
НАСТР.(Fn) ФУНКЦ.	ЧУВСТВ-ТЬ ISO
ОТОБР. ПОЛЬЗ. НАСТР	Все выбранные элементы

Меню	По умолчанию
РАМКА КАДРИР.	КОМП. СЕТКА 9
НАСТР. ПЕР. К-ЦА	ОБЪЕКТИВ 5 (50 мм)
СНИМ. БЕЗ ОБЪЕКТИВА	ОТКЛ
РЕЖ. СТАБИЛИЗАЦИИ	НЕПРЕРЫВНОЕ + ДВИЖЕНИЕ
ЭКСПОЗАМЕР	МУЛЬТИ
ОПРЕДЕЛЕНИЕ ЛИЦА	ОТКЛ
РЕЖИМ ФОКУСИРОВКИ	ПО КАДРУ
ПОМОЩЬ РУЧН. ФОК.	ВЫДЕЛ. ПИК ФОКУСА (ВЫСОКО)
ПОДСВЕТКА AF	ВКЛ
КНОПКА БЛОК. АЭ/АФ	ТОЛЬКО БЛОК. АЭ
НАСТР. ВИДЕО	
РЕЖИМ ВИДЕО	1920 × 1080 30 к/с
РЕЖИМ ФОКУСИРОВКИ	СЛЕДЯЩИЙ
РЕЖИМ ВСПЫШКИ	АВТО
КОМПЕНСАЦ. ВСПЫШКИ	±0
УДАЛ. ЭФ. КРАСН. ГЛАЗ	ВКЛ
СОХР. ОРИГ. КАДРА	ОТКЛ
БАЛАНС БЕЛОГО	АВТО



## ■ Меню установки параметров

Меню	По умолчанию
ДАТА/ВРЕМЯ	—
РАЗН. ЧАСОВ	—
言語/LANG.	—
ВОССТАНОВИТЬ	—
БЕСШУМНЫЙ	ОТКЛ
НАСТР-КА ЗВУКА УРОВ. ГРОМКОСТИ ГРОМК. ВОСП.	1 7
НАСТР-КА ЭКРАНА ОТОБР. ИЗОБ. ЯРКОСТЬ LCD РЕЖИМ АНТИБЛИК АВТОПОВ.-ПРОСМ. ЦВЕТ ФОНА	ОТКЛ 0 ОТКЛ ВКЛ —
ФОКУСИР. КОЛЬЦО	ПО ЧАС. СТРЕЛ.
УПР.-Е ПИТАНИЕМ АВТО ВЫКЛ. РЕЖ. БЫСТР. ВКЛ.	2 МИН ОТКЛ
НОМЕР КАДРА	ЗАМ
ОТМЕТКА ДАТЫ	ОТКЛ
ОЧИСТКА СЕНСОРА ДА ВО ВКЛЮЧ. СОСТОЯНИИ В ВЫКЛЮЧ. СОСТОЯНИИ	— ОТКЛ ВКЛ
ЕДИНИЦЫ ШКАЛЫ ФОКУСИРОВКИ	МЕТРЫ
СБР. ПОЛЬЗ. НАС.	—

Меню	По умолчанию
НАСТР. ГЕОТЕГИНГА <input type="checkbox"/> ПОИСК ИНФ. МЕСТ ГЕОТЕГИНГ ИНФО О МЕСТОПОЛОЖ	— ОТКЛ ВКЛ
НАСТРОЙКИ WI-FI ОБЩИЕ НАСТРОЙКИ ИЗМ. РАЗ. ИЗО (CM) НАСТР-КИ. АВТОСОХР	— ВКЛ —
НАСТР-КИ. АВТОСОХР	—
ФОРМАТ-ВАТЬ	—

## Загрузка изображений

Подсоединитесь через беспроводную локальную сеть, чтобы загрузить снимки в смартфон или планшетный компьютер или для удаленного просмотра снимков на фотокамере и выбора изображений для загрузки. Чтобы продолжить, загрузите бесплатное приложение FUJIFILM Camera Application и установите его на свой смартфон или планшетный компьютер. Чтобы скачать приложение или просмотреть информацию об использовании приложения FUJIFILM Camera Application, посетите <http://app.fujifilm-dsc.com/app>.

Для загрузки снимков или просмотра изображений удаленно:

1 В режиме просмотра нажмите **MENU/OK**, чтобы открыть меню просмотра.

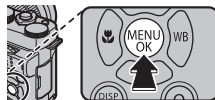

2 Выберите  **ПЕРЕДАЧА ПО WI-FI**.

❖ Меню  **ПЕРЕДАЧА ПО WI-FI** также можно открыть, если нажать и удерживать кнопку **Fn** (Wi-Fi).

3 Выберите одну из следующих опций:

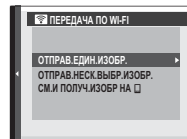

Опция	Описание
<b>ОТПРАВ. ЕДИН. ИЗОБР.</b>	Загрузка текущего изображения на смартфон.
<b>ОТПРАВ. НЕСК. ВЫБР. ИЗОБР.</b>	Загрузка выбранных изображений на смартфон.
<b>СМ.И ПОЛУЧ. ИЗОБР. НА □</b>	Используйте смартфон для просмотра фотографий и видеоснимков на фотокамере и выберите изображения для загрузки.



- ❖ Снимки также можно загрузить в устройства, работающие на приложении FUJIFILM Photo Receiver.
- ❖ Убедитесь, что батарея заряжена перед началом загрузки. Не вынимайте батарею, не выключайте фотокамеру и не извлекайте карту памяти до завершения загрузки.
- ❖ Если Вы не можете загрузить фотографии, проверьте настройки смартфона.

- ❖ Личная информация может выражаться в названиях, датах, данных о местоположении и другой информации, содержащейся в изображениях. Перед началом загрузки проверьте место назначения.
- ❖ Необходимое для загрузки время изменяется в зависимости от размера файла и расстояния до места назначения. При настройках по умолчанию (рекомендуется) опция **ВКЛ** выбирается для **НАСТРОЙКИ WI-FI > ИЗМ. РАЗ. ИЗО (СМ) 8М** (8М 87), и размер изображений меняется на **8М** для загрузки.
- ❖ Изображения в формате RAW не могут быть загружены. Фотокамера может быть не в состоянии загрузить изображения, созданные или измененные на других устройствах.
- ❖ Видеоролики невозможно загрузить с помощью опций **ОТПРАВ. ЕДИН. ИЗОБР.** и **ОТПРАВ. НЕСК. ВЫБР. ИЗОБР.**
- ❖ Загрузка может быть не выполнена в зависимости от качества сигнала.
- ❖ Фотокамера прервет соединение со смартфоном, если в течение установленного времени не будут выполнены никакие операции.

## Данные о местоположении

Опция  **НАСТР. ГЕОТЕГИНГА** >  **ПОИСК ИНФ. МЕСТ** в меню установки параметров может быть использована для загрузки данных о местоположении со смартфонов, использующих бесплатное приложение FUJIFILM Camera Application. Данные о местоположении можно добавить к изображениям во время съемки. Чтобы скачать приложение или просмотреть информацию об использовании приложения FUJIFILM Camera Application, посетите <http://app.fujifilm-dsc.com/app>.

### Загрузка данных о местоположении

Чтобы загрузить данные о Вашем актуальном месте нахождения со смартфона:

**1** Нажмите **MENU/OK**, чтобы открыть меню текущего режима.



**2** Нажмите селектор влево, чтобы выделить закладку текущего меню.

**3** Нажмите селекторную кнопку вниз, чтобы выделить вкладку, содержащую желаемую опцию.



Закладка



**4** Нажмите селектор вправо, чтобы поместить курсор в меню.

**5** Выберите  **НАСТР. ГЕОТЕГИНГА** >  **ПОИСК ИНФ. МЕСТ**. Следует учитывать, что точность данных варьируется от устройства к устройству.



## Запись данных местоположения с изображениями

Чтобы сохранить данные о местоположении с новыми изображениями:

- 1 Загрузите данные о Вашем актуальном месте нахождения со смартфона (📖 92).
- 2 Выберите **ВКЛ** для  **НАСТР. ГЕОТЕГИНГА > ГЕОТЕГИНГ**.
- 3 Делайте снимки. Данные о местоположении, полученные в шаге 2, добавляются к новым снимкам.

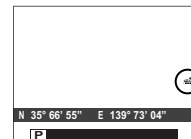
Фотокамера покажет широту и долготу последнего полученного местоположения. Кроме того, если данные о местоположении были обновлены в течение последних двух часов, отобразится значок ; если время, прошедшее с момента последнего обновления, больше двух часов, то будет мигать значок . Значок  указывает на то, что отсутствуют доступные данные о местоположении.



- ❖ Чтобы отключить геотегиинг, выберите **ОТКЛ** для  **НАСТР. ГЕОТЕГИНГА > ГЕОТЕГИНГ**. Чтобы выбрать, отображать ли фотокамере текущее местоположение, используйте  **НАСТР. ГЕОТЕГИНГА > ИНФО О МЕСТОПОЛОЖ.**
- ① Фотокамера использует последние загруженные данные; если Вы изменили местонахождение с момента последнего снимка, загрузите данные для текущего местоположения перед съемкой. Имейте в виду, что фотокамера автоматически останавливает запись данных о местонахождении через три часа после последнего обновления.

## ■ Просмотр данных о местоположении

Во время просмотра снимки, для которых имеются данные местоположения, помечаются значком **ГЕО** . Данные о местоположении показываются в течение нескольких секунд при каждом отображении снимка.

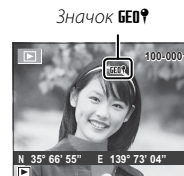

## Сохранение снимков на компьютер



Выполните шаги, указанные ниже, для сохранения снимков на компьютер по беспроводной сети. Перед тем, как начать работу, установите бесплатную программу FUJIFILM PC AutoSave на конечный компьютер и по желанию настройте параметры. Убедитесь, что батарея фотокамеры полностью заряжена.

- ♦ Посетите следующий веб-сайт для получения информации о скачивании FUJIFILM PC AutoSave и настройке параметров: <http://app.fujifilm-dsc.com/pc/>.

**1** Во время просмотра нажмите **MENU/OK**, чтобы открыть меню просмотра.



**2** Выберите  **АВТОСОХР. НА ПК**.

- ♦ Опция  **АВТОСОХР. НА ПК** также доступна в меню  **ПЕРЕДАЧА ПО WI-FI**, которое можно отобразить нажатием кнопки **Fn** (Wi-Fi).

**3** Отобразятся опции, показанные справа; выберите место назначения.

- ♦ Место назначения можно также выбрать с помощью  **НАСТР.АВТОСОХР.**

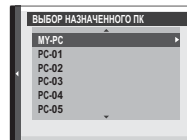

**4** Следуйте инструкциям на экране.

- ♦ Не выключайте фотокамеру и не извлекайте ее батарею или карту памяти во время передачи данных.
- ♦ Фотокамера отключится автоматически вскоре после завершения загрузки.

## Просмотр изображений на компьютере

Поставляемое в комплекте программное обеспечение можно использовать для копирования фотографий на компьютер, на котором фотографии можно хранить, просматривать, группировать и печатать. Прежде чем продолжить, установите программное обеспечение, как описано ниже. *Не подключайте фотокамеру к компьютеру до завершения установки.*

### **Windows: Установка MyFinePix Studio**

1 Компьютер должен соответствовать следующим системным требованиям:

	Windows 8/Windows 7 (Service Pack 1)/ Windows Vista (Service Pack 2) <sup>1</sup>	Windows XP (Service Pack 3) <sup>1</sup>
Центральный процессор	3 ГГц Pentium 4 или выше (2,4 ГГц Core 2 Duo или выше <sup>2</sup> )	2 ГГц Pentium 4 или выше (2,4 ГГц Core 2 Duo или выше <sup>2</sup> )
Оперативная память	1 ГБ или выше	512 МБ или выше (1 ГБ или выше <sup>2</sup> )
Свободное место на диске	2 ГБ или выше	
Графический процессор	Поддерживает DirectX 9 или более поздней версии (рекомендуется)	Поддерживает DirectX 7 или более поздней версии (требуется; работа не гарантируется с другими графическими процессорами)
Видео	1024 x 768 пикселей или больше с 24-битным цветом или лучше	
Другие	<ul style="list-style-type: none"><li>• Рекомендуется наличие встроенного порта USB. При использовании портов USB другого типа надежная работа не гарантируется.</li><li>• .NET Framework 3.5 Service Pack 1 необходим при загрузке изображений и использовании Map Viewer.</li><li>• Для установки .NET Framework (если необходимо), использования функции автоматического обновления и для выполнения таких заданий, как обмен изображениями в интерактивном режиме или по электронной почте, требуется подключение к Интернету (рекомендуется широкополосное подключение).</li></ul>	

1 Другие версии Windows не поддерживаются. Поддерживаются только предварительно установленные операционные системы; работа не гарантируется на компьютерах, собранных в домашних условиях, или на компьютерах с обновленными, более ранними версиями Windows.

2 Рекомендуется для воспроизведения HD видео.

2 Запустите компьютер. Войдите в систему с правами администратора, прежде чем продолжить работу.

### 3 Закройте все работающие приложения и вставьте установочный диск в привод CD-ROM.

#### **Windows 8/Windows 7/Windows Vista**

Если появляется диалоговое окно автозапуска, щелкните по файлу **SETUP.EXE**. После этого появится диалоговое окно «Контроль учетных записей пользователей»; нажмите **Да** (Windows 8/Windows 7) или **Разрешить** (Windows Vista).

Программа установки запустится автоматически; нажмите **Install MyFinePix Studio** (Установить MyFinePix Studio) и следуйте инструкциям на экране по установке программ MyFinePix Studio и RAW FILE CONVERTER.

#### **Если программа установки не запускается автоматически**

Если программа установки не запускается автоматически, выполните следующие действия.

- **Windows 8:** Выберите **Рабочий стол** с экрана запуска, затем выберите **проводник** на рабочем столе на панели задач и выберите **Компьютер** на панели навигации. Дважды нажмите значок дисковода с установочным компакт-дисксом и следуйте инструкциям на экране.
- **Другие версии Windows:** Выберите **Компьютер** или **Мой компьютер** из меню **Пуск**, затем дважды щелкните по значку компакт-диска **FINEPIX**, чтобы открыть окно компакт-диска FINEPIX, и дважды нажмите **setup** или **SETUP.EXE**.

### 4 Если появляется предложение установить Windows Media Player или DirectX, следуйте инструкциям на экране для завершения установки.

### 5 Когда установка закончится, извлеките установочный диск из привода CD-ROM. Храните установочный диск в сухом, защищенном от попадания прямых солнечных лучей месте на случай необходимости повторной установки программного обеспечения.

Установка завершена. Перейдите к шагу «Подключение фотокамеры» (📖 98).



**Macintosh: Установка RAW FILE CONVERTER**

Программа RAW FILE CONVERTER используется для просмотра изображений RAW на Вашем компьютере.

**1** Компьютер должен соответствовать следующим системным требованиям:

<b>Центральный процессор</b>	Intel (Core 2 Duo или выше)
<b>ОС</b>	Предварительно установленные копии Mac OS X версии 10.6–10.8 (для получения подробной информации посетите <a href="http://www.fujifilm.com/support/digital_cameras/compatibility/">http://www.fujifilm.com/support/digital_cameras/compatibility/</a> ).
<b>Оперативная память</b>	1 Гб или выше
<b>Свободное место на диске</b>	Требуется не менее 200 Мб для установки и 400 Мб для работы программы RAW FILE CONVERTER
<b>Видео</b>	1024 x 768 пикселей или больше с 24-битным цветом или больше

**2** После запуска компьютера закройте все работающие приложения и вставьте установочный диск в привод CD-ROM, затем дважды щелкните по **SILKYRFCEXInstaller**.

**3** Введите имя и пароль администратора при запросе и нажмите **ОК** (ДА), затем следуйте инструкциям на экране для установки программы. Нажмите **Exit** (Выход), чтобы выйти из программы после завершения установки.

**4** Извлеките установочный диск из привода CD-ROM. Имейте в виду, что Вы не сможете извлечь диск, если работает программа Safari; при необходимости выйдите из Safari, прежде чем извлечь диск. Храните установочный диск в сухом месте, защищенном от прямых солнечных лучей, на случай необходимости повторной установки программы.

Установка завершена. Перейдите к шагу «Подключение фотокамеры» (📖 98).

**Macintosh: Импорт изображений**

Снимки и видеофрагменты можно импортировать с помощью программы Image Capture или других стандартных приложений Mac OS.

## **Подключение фотокамеры**

**1** Найдите карту памяти, содержащую изображения, которые Вы хотите скопировать на компьютер, и вставьте карту памяти в фотокамеру (📖 13).

◆ Пользователям операционной системы Windows при первом запуске программы может понадобиться установочный диск Windows.

⌚ Сбой питания в ходе передачи может привести к потере данных или повреждению карты памяти. Перед подключением фотокамеры вставьте в нее новую или полностью заряженную батарею.

**2** Выключите фотокамеру и подсоедините входящий в комплект кабель USB (приобретается отдельно от сторонних поставщиков), как показано на рисунке, вставляя разъемы до упора. Подключайте фотокамеру непосредственно к компьютеру; не используйте концентратор USB или клавиатуру.

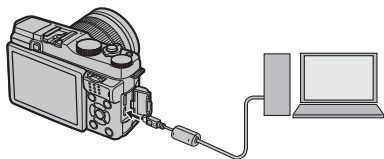

⌚ Кабель USB должен быть не более 1,5 м и подходить для передачи данных.

**3** Включите фотокамеру.

**4** Загрузите снимки в MyFinePix Studio и следуйте инструкциям на экране, чтобы скопировать снимки на компьютер. Чтобы выйти из программы, не копируя снимки, нажмите **Cancel** (Отмена).

Чтобы получить дополнительную информацию по использованию поставляемой программы, запустите программу и выберите соответствующую опцию из меню **Help** (Помощь).

- ❗ При наличии большого количества изображений на установленной карте памяти программа может запускаться с задержкой, а также у вас могут возникнуть проблемы с импортом и сохранением изображений. Используйте устройство чтения карт памяти для передачи изображений.
- ❗ Прежде чем выключить камеру или отсоединить кабель USB, убедитесь в том, что сообщение на компьютере о процессе копирования снимков исчезло, и индикатор на фотокамере погас (если количество копируемых снимков очень велико, индикатор может продолжать гореть после исчезновения сообщения на дисплее компьютера). Несоблюдение данной меры предосторожности может привести к потере данных или повреждению карты памяти.
- ❗ Перед установкой или извлечением карт памяти отсоединяйте фотокамеру от компьютера.
- ❗ В некоторых случаях может быть невозможным доступ к снимкам, сохраненным на сетевом сервере с помощью поставляемого программного обеспечения тем же способом, как и при использовании не подключенного к сети компьютера.
- ❗ При использовании услуг, которые требуют подключения к сети Интернет, все расходы, связанные с услугами телефонной компании или провайдера Интернет, оплачивает пользователь.

#### Отключение фотокамеры

Убедившись в том, что индикатор погас, выключите фотокамеру и отсоедините кабель USB.

#### Удаление поставляемого в комплекте программного обеспечения

Удаление программы производится перед ее переустановкой, или когда она больше не нужна. После выхода из программы и отсоединения фотокамеры переместите «RAW FILE CONVERTER EX powered by SILKYPIX» из «Applications» («Приложения») в Корзину и выберите **Empty Trash** (Очистить корзину) в меню **Finder** (Macintosh) или откройте панель управления и воспользуйтесь «Программы и компоненты» (Windows 8/Windows 7/Windows Vista) или «Установка и удаление программ» (Windows XP), чтобы удалить MyFinePix Studio. При работе в среде Windows появятся одно или два окна подтверждения; внимательно прочтите содержание, прежде чем нажать **ДА**.

## Печать фотографий через USB

Если принтер поддерживает интерфейс PictBridge, то фотокамеру можно подсоединить непосредственно к принтеру, а фотографии можно будет печатать без предварительного их копирования на компьютер. Имейте в виду, что в зависимости от принтера могут поддерживаться не все описанные ниже функции.



### Подключение фотокамеры

- 1 Подсоедините кабель USB (приобретается отдельно от сторонних поставщиков), как показано на рисунке, и включите принтер.

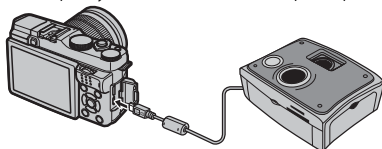

- 1 Кабель USB должен быть не более 1,5 м и подходит для передачи данных.

- 2 Включите фотокамеру. На мониторе появится **USB**, а после него откроется экран PictBridge, показанный ниже справа.

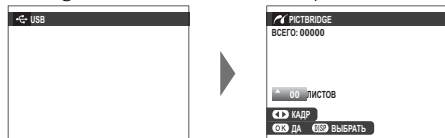

- Фотографии можно печатать с карт памяти, которые были отформатированы в фотокамере.
- Размер страницы, качество печати и настройки полей определяются настройками принтера.

### Печать выбранных фотографий

- 1 Нажмите селектор влево или вправо, чтобы показать фотографию, которую вы хотите напечатать.



- Чтобы напечатать один экземпляр выбранного снимка, перейдите на шаг 3.

- 2 Нажмите селектор вверх или вниз для выбора количества экземпляров (до 99). Повторите шаги 1–2, чтобы выбрать другие фотографии.



- 3 Нажмите **MENU/OK**, чтобы открыть диалоговое окно подтверждения.

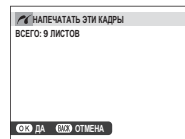

- 4 Нажмите **MENU/OK** для начала печати.



### Печать даты фотосъемки

Для печати на фотографиях даты фотосъемки нажмите **DISP/BACK** на экране PictBridge и выберите **ПЕЧАТЬ С ДАТОЙ**  (для печати фотографии без даты съемки выберите **ПЕЧАТЬ БЕЗ ДАТЫ**). Прежде чем приступить к съемке, обязательно установите в фотокамере правильную дату и время. Некоторые принтеры не поддерживают функцию печати даты. Смотрите руководство по эксплуатации принтера для получения подробной информации.

### Печать задания печати DPOF

Для печати задания, созданного с помощью опции  **РАСПЕЧАТАТЬ (DPOF)** в меню просмотра ( 81):

- 1 Нажмите **DISP/BACK** на экране PictBridge, чтобы открыть меню PictBridge.
- 2 Нажмите селектор вверх или вниз, чтобы выделить  **ПЕЧАТЬ DPOF**.

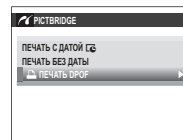

- 3 Нажмите **MENU/OK**, чтобы открыть диалоговое окно подтверждения.

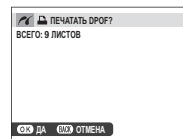

- 4 Нажмите **MENU/OK** для начала печати.



### **Во время печати**

Во время печати отображается сообщение, показанное справа. Нажмите **DISP/BACK** для отмены печати до завершения печати всех снимков (в зависимости от типа принтера печать может остановиться до того, как будет напечатан текущий снимок).

Если печать прервалась, выключите фотокамеру и затем включите ее снова.

### **Отключение фотокамеры**

Убедитесь в том, что показанное выше сообщение не отображается, после чего выключите фотокамеру. Отсоедините кабель USB.



### **Создание задания печати DPOF**



Опция  **РАСПЕЧАТАТЬ (DPOF)** в меню просмотра может использоваться для создания цифрового «задания печати» для принтеров, совместимых со стандартом PictBridge, или устройств, которые поддерживают DPOF.

### **DPOF**

DPOF (**D**igital **P**rint **O**rder **F**ormat) – это стандарт, позволяющий печатать фотографии с использованием «задания печати», сохраненного на карте памяти. Задание печати содержит сведения о том, какие фотографии и какое количество экземпляров каждой из этих фотографий необходимо напечатать.



## ■ С ДАТОЙ /БЕЗ ДАТЫ

Для изменения задания печати DPOF выберите  **РАСПЕЧАТАТЬ (DPOF)** в меню просмотра и нажмите селектор вверх или вниз, чтобы выделить **С ДАТОЙ ** или **БЕЗ ДАТЫ**.

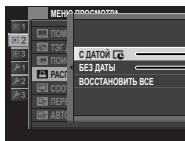

**С ДАТОЙ **: Печать даты создания фотографий.

**БЕЗ ДАТЫ**: Печатает фотографии без даты съемки.

Нажмите **MENU/OK** и выполните шаги, описанные ниже.

**1** Нажмите селектор влево или вправо для отображения фотографии, которую Вы хотите добавить или исключить из задания печати.



**2** Нажмите селектор вверх или вниз для выбора количества экземпляров (до 99). Чтобы удалить фотографию из задания печати, нажимайте селектор вниз до тех пор, пока количество экземпляров не будет равно 0.

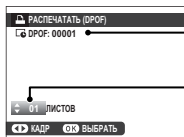

Общее количество снимков

Количество экземпляров

**3** Повторите шаги 1–2 для завершения создания задания печати. Нажмите **MENU/OK** для сохранения задания печати после окончания выполнения настроек или **DISP/BACK** для выхода без изменения задания печати.



**4** Общее количество снимков отображается на экране. Для выхода нажмите **MENU/OK**.



Снимки текущего задания печати при просмотре помечены значком .



## ■ ВОССТАНОВИТЬ ВСЕ

Для отмены текущего задания печати выберите **ВОССТАНОВИТЬ ВСЕ** для **РАСПЕЧАТАТЬ (DPOF)**. Откроется показанное справа диалоговое окно подтверждения; для удаления всех фотографий из задания нажмите **MENU/OK**.

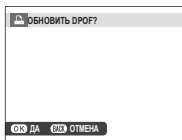

- ❖ Задание печати может содержать не более 999 фотографий.
- ❖ Если карта памяти содержит задание печати, созданное другой фотокамерой, Вы увидите на экране сообщение, показанное справа. Для отмены задания печати нажмите **MENU/OK**; порядок создания нового задания печати описан выше.





## Просмотр изображений на телевизоре

Для совместного просмотра фотографий подключите фотокамеру к телевизору с помощью кабеля HDMI (приобретается отдельно у сторонних поставщиков; телевизор используется только для просмотра, режим съемки недоступен).

- 1 Выключите фотокамеру.
- 2 Подключите кабель, как показано ниже.



- 3 Используйте кабель HDMI длиной не более 1,5 м.
  - 4 Проследите, чтобы соединители были вставлены до упора.
  - 3 Настройте телевизор на входной канал HDMI. Более подробные сведения приведены в документации к телевизору.
  - 4 Включите фотокамеру и нажмите кнопку . Дисплей фотокамеры выключается, и фотографии и видеофрагменты воспроизводятся на экране телевизора. Имейте в виду, что регулятор громкости фотокамеры не влияет на громкость звука, воспроизводимого телевизором. Используйте регуляторы громкости телевизора для настройки громкости воспроизводимого звука.
- ◆ Кабель USB не может быть использован, когда подключен кабель HDMI.
  - ◆ Некоторые телевизоры на короткий период могут отображать черный экран, когда начинается воспроизведение видеофрагментов.

## Технические примечания

### Дополнительные аксессуары

Эта фотокамера поддерживает большой выбор аксессуаров FUJIFILM и других производителей.

#### **Аксессуары от FUJIFILM**

От компании FUJIFILM доступны следующие дополнительные аксессуары. Для получения последней информации об аксессуарах, доступных у Вас в регионе, поинтересуйтесь у своего местного представителя компании FUJIFILM или посетите сайт [http://www.fujifilm.com/products/digital\\_cameras/index.html](http://www.fujifilm.com/products/digital_cameras/index.html).

#### **Литий-ионные аккумуляторные батареи**

**NP-W126:** При необходимости можно приобрести дополнительные аккумуляторные батареи NP-W126 большой емкости.



#### **Зарядные устройства**

**BC-W126:** Запасные зарядные устройства можно приобрести при необходимости. При +20°C, BC-W126 заряжает NP-W126 примерно за 150 минут.

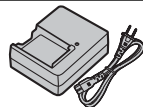

#### **Пульты дистанционного спуска затвора**

**RR-90:** Используйте для уменьшения дрожания фотокамеры или удерживайте затвор открытым во время длительных экспозиций.

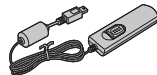

**Объективы FUJINON**

**Объективы серии XF:** Сменные объективы для использования исключительно с переходником байонета FUJIFILM X.



**Объективы серии XC:** Сменные объективы для использования исключительно с переходником байонета FUJIFILM X.

**Вспышки, устанавливаемые на башмак**

**EF-20:** Эта пристегивающаяся вспышка (питающаяся от двух батарей AA) имеет ведущее число 20 (ISO 100, м) и поддерживает управление вспышкой через TTL. Головная часть вспышки может поворачиваться вверх на 90° для освещения отраженным светом.



**EF-42:** Эта пристегивающаяся вспышка (питающаяся от четырех батарей AA) имеет ведущее число 42 (ISO 100, м) и поддерживает управление вспышкой через TTL, а также автоматическое зуммирование от встроенного двигателя в диапазоне 24–105 мм (эквивалент формата 35 мм). Головная часть вспышки может поворачиваться вверх на 90°, влево на 180° или вправо на 120° для освещения отраженным светом.



**EF-X20:** Эта пристегивающаяся вспышка имеет ведущее число 20 (ISO 100, м).



### Переходники байонета

**FUJIFILM M MOUNT ADAPTER:** Позволяет использовать фотокамеру с широким выбором объективов с переходником байонета М.

### Защитные фильтры

**PRF-39/PRF-49S/PRF-52/PRF-58/PRF-62:** Используйте для защиты объектива.

### Рукоятки

**HG-XM1:** С улучшенным захватом.

### Кожаные чехлы

**BLС-XM1:** Этот чехол, предназначенный для использования исключительно с X-M1, изготовлен из натуральной кожи и поставляется вместе с плечевым ремнем из того же материала. Можно делать снимки, вставлять и вынимать батареи и карты памяти, не вынимая фотокамеру из данного чехла.

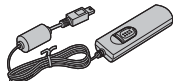
**Подключение фотокамеры к другим устройствам****Пульт дистанционного спуска затвора**

Дистанционный спуск RR-90\*

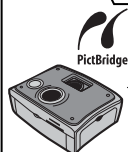
**Печать**

PictBridge

Кабель USB †

PictBridge-совместимый принтер †

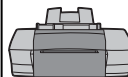

Принтер †

**Относится к компьютеру**

Компьютер †

Кабель USB †

X-M1

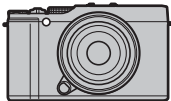
Карта памяти  
SD/SDHC/SDXC †**Фотосъемка со вспышкой**Пристегивающаяся  
вспышка EF-20\*Пристегивающаяся  
вспышка EF-42\*Пристегивающаяся  
вспышка EF-X20\***Объектив**

Объективы серии XF\*



Объективы серии XC\*

**Переходник байонета M**

FUJIFILM M MOUNT ADAPTER\*

**Аудио/Видео**

Кабель HDMI †



HDTV†

\* Можно приобрести отдельно у FUJIFILM.

† Можно приобрести отдельно у сторонних поставщиков. Кабели USB и HDMI должны быть не более 1,5 м в длину.

## **Уход за фотокамерой**

---

Чтобы гарантировать работу фотокамеры в течение длительного времени, соблюдайте следующие меры.

### **Хранение и эксплуатация**

Если фотокамера не используется длительное время, извлеките из нее аккумуляторную батарею и карту памяти. Не храните и не эксплуатируйте фотокамеру в таких местах, в которых фотокамера может подвергаться воздействию:

- дождя, пара или дыма
- повышенной влажности или пыли
- прямых солнечных лучей или высокой температуры, например, в закрытом автомобиле в солнечный день
- слишком низкой температуры
- сильной вибрации
- сильных магнитных полей, например, около антенн передатчиков, высоковольтных линий, радаров, электродвигателей, трансформаторов или магнитов
- летучих химических веществ, например, пестицидов
- контакта с изделиями из резины и винила

### **■ Вода и песок**

Воздействие воды и песка может также повредить фотокамеру, ее внутренние электрические цепи и механизмы. При использовании фотокамеры на пляже или на побережье не допускайте попадания на фотокамеру воды или песка. Не кладите фотокамеру на мокрую поверхность.

### **■ Конденсация**

Резкое повышение температуры, например, при входе в отапливаемое помещение с улицы в морозный день, может привести к образованию конденсата внутри фотокамеры. Если это произойдет, выключите фотокамеру и подождите один час перед тем, как снова ее включить. При образовании конденсата на карте памяти извлеките карту и подождите, пока конденсат не испарится.

### **Во время путешествий**

Перевозите фотокамеру в сумке ручной клади. Сдаваемый багаж может подвергаться сильным механическим воздействиям, что может повредить фотокамеру.

## Очистка сенсора изображения

Несколько фотографий, испорченные точками или пятнами, могут указывать на присутствие пыли на сенсоре изображения фотокамеры. Очистите сенсор, воспользовавшись опцией  **ОЧИСТКА СЕНСОРА** в меню установки параметров (📖 86); если проблема не устраняется, можно очистить сенсор вручную, как описано ниже. Имейте в виду, что ремонт или замена сенсора изображения в случае его повреждения во время чистки являются платными услугами.

**1** Для удаления пыли с сенсора используйте грушу (не кисточку).

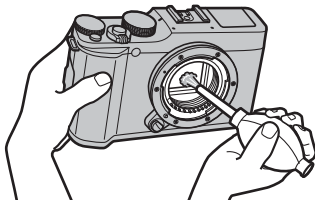

- ① Не используйте кисточку или грушу с кисточкой. Несоблюдение этих мер предосторожности может привести к повреждению сенсора.
- 2** Проверьте, полностью ли удалена пыль.
  - ◆ Повторите Шаги 1 и 2 при необходимости.
- 3** Закройте крышку байонета цифрового фотоаппарата или установите объектив.

# Устранение неисправностей

## Проблемы и решения

### ■ Питание и батарея

Проблема	Устранение
Фотокамера не включается.	<ul style="list-style-type: none"><li>• <b>Батарея разряжена:</b> Зарядите батарею (📖 12) или вставьте полностью заряженную запасную батарею (📖 13).</li><li>• <b>Батарея вставлена неправильно:</b> Вставьте в правильное направление (📖 13).</li><li>• <b>Крышка отсека батареи не закрыта на защелку:</b> Закройте крышку отсека батареи на защелку (📖 14).</li></ul>
Монитор не включается.	Монитор может не включиться, если фотокамера выключится, а затем опять включится очень быстро. Нажмите кнопку затвора наполовину, чтобы активировать монитор.
Батарея слишком быстро разряжается.	<ul style="list-style-type: none"><li>• <b>Батарея охлаждена:</b> Прогрейте батарею, поместив ее в карман или другое теплое место, затем заново вставьте ее в фотокамеру непосредственно перед съемкой.</li><li>• <b>Загрязнены контакты батареи:</b> Удалите загрязнение с клемм мягкой сухой тканью.</li><li>• <b>ВКЛ выбрана для [📐] НАСТР-КА ЭКРАНА &gt; РЕЖИМ АНТИБЛИК:</b> Выберите <b>ОТКЛ</b>, чтобы уменьшить пятнистость при длительных экспозициях (📖 84).</li><li>• <b>[📐] СЛЕДЯЩИЙ или [📐] СЛЕЖЕНИЕ выбрана для [📐] РЕЖИМ ФОКУСИРОВКИ:</b> Выберите режим [📐] <b>ПО КАДРУ</b> (📖 49).</li><li>• <b>[📐] выбрана для режима съемки:</b> Выберите другой режим съемки, чтобы уменьшить расход заряда батареи (📖 34).</li><li>• <b>Батарея заряжалась много раз:</b> Батарея достигла конца срока службы. Приобретите новую батарею.</li></ul>
Фотокамера неожиданно отключается.	<b>Батарея разряжена:</b> Зарядите батарею (📖 12) или вставьте полностью заряженную запасную батарею (📖 13).
Зарядка не производится.	Вставьте батарею заново в правильной ориентации и проверьте, подключено ли зарядное устройство к розетке (📖 12).
Зарядка протекает медленно.	Заряжайте батарею при комнатной температуре (📖 iv).
Индикатор зарядки мигает, но батарея не заряжается.	<ul style="list-style-type: none"><li>• <b>Загрязнены контакты батареи:</b> Удалите загрязнение с клемм мягкой сухой тканью.</li><li>• <b>Батарея заряжалась много раз:</b> Батарея достигла конца срока службы. Приобретите новую батарею. Если батарея все равно не заряжается, обратитесь к своему дилеру FUJIFILM.</li></ul>



## ■ Меню и сообщения на дисплее







Проблема	Устранение
Надписи на экране не на русском языке.	Выберите <b>РУССКИЙ</b> для  言語/LANG. (📖 83).

## ■ Съемка







Проблема	Устранение
Фотокамера не снимает, когда нажимается кнопка затвора.	<ul style="list-style-type: none"> <li>• <b>Карта памяти заполнена:</b> Вставьте новую карту памяти или удалите фотографии (📖 13, 26).</li> <li>• <b>Карта памяти не отформатирована:</b> Отформатируйте карту памяти (📖 87).</li> <li>• <b>Загрязнены контакты карты памяти:</b> Удалите загрязнение с контактов мягкой сухой тканью.</li> <li>• <b>Карта памяти повреждена:</b> Вставьте новую карту памяти (📖 13).</li> <li>• <b>Батарея разряжена:</b> Зарядите батарею (📖 12) или вставьте полностью заряженную запасную батарею (📖 13).</li> <li>• <b>Фотокамера отключилась автоматически:</b> Включите фотокамеру (📖 17).</li> </ul>
После нажатия кнопки спуска затвора наполовину на мониторе появляется мерцание («шум»).	При низкой освещенности и когда прикрыта диафрагма, для содействия в выборе композиции повышается коэффициент усиления, что может привести к появлению заметного мерцания во время предварительного просмотра изображения на дисплее. Это не влияет на качество изображений, снятых фотокамерой.
Фотокамера не фокусируется.	<ul style="list-style-type: none"> <li>• <b>Объект находится слишком близко к объективу:</b> Выберите режим макросъемки (📖 29).</li> <li>• <b>Объект находится слишком далеко от объектива:</b> Отмените режим макросъемки (📖 29).</li> <li>• <b>Объект не подходит для автоматической фокусировки:</b> Используйте блокировку фокусировки (📖 53) или ручную фокусировку (📖 49, 50).</li> </ul>
Режим макросъемки недоступен.	Выберите другой режим съемки (📖 33, 128).
Интеллектуальная функция определения лица недоступна.	<b>Интеллектуальная функция определения лица недоступна в текущем режиме съемки:</b> Выберите другой режим съемки (📖 33, 128).
Лицо не обнаруживается.	<ul style="list-style-type: none"> <li>• <b>Лицо человека закрыто солнцезащитными очками, головным убором, длинными волосами или другими предметами:</b> Уберите препятствия.</li> <li>• <b>Лицо объекта занимает лишь незначительную область кадра:</b> Измените композицию так, чтобы лицо объекта занимало большую область кадра (📖 53).</li> <li>• <b>У фотографируемого человека голова наклонена или находится горизонтально:</b> Попросите его держать голову прямо.</li> <li>• <b>Фотокамера наклонена:</b> Держите фотокамеру ровно (📖 22).</li> <li>• <b>Лицо человека плохо освещено:</b> Съемка при ярком свете.</li> </ul>

Проблема	Устранение
Выбран не тот объект.	Выбранный объект находится ближе к центру кадра, чем главный объект. Заново скомпонуйте кадр или выключите функцию обнаружения лица и скомпонуйте снимок, используя блокировку фокусировки (📖 53).
Вспышка не срабатывает.	<ul style="list-style-type: none"> <li>• <b>Вспышку нельзя использовать с текущими настройками:</b> См. список настроек, которые можно использовать со вспышкой (📖 131).</li> <li>• <b>Вспышка опущена:</b> Поднимите вспышку (📖 27).</li> <li>• <b>Батарея разряжена:</b> Зарядите батарею (📖 12) или вставьте полностью заряженную запасную батарею (📖 13).</li> <li>• <b>Фотокамера находится в режиме брекетинга или непрерывном режиме:</b> Выберите покадровый режим (📖 59, 60).</li> <li>• <b>Фотокамера в бесшумном режиме:</b> Выключите бесшумный режим (📖 4).</li> </ul>
Некоторые режимы работы со вспышкой недоступны.	На фотокамере включен бесшумный режим. Выключите бесшумный режим (📖 4).
Вспышка не полностью освещает объект.	<ul style="list-style-type: none"> <li>• <b>Объект находится за пределом радиуса действия вспышки:</b> Переместите объект в пределы радиуса действия вспышки (📖 124).</li> <li>• <b>Закрыто окно вспышки:</b> Правильно держите фотокамеру (📖 22).</li> <li>• <b>Выдержка короче 1/160 с:</b> Выберите более длинную выдержку (📖 28, 41, 43).</li> </ul>
Фотографии размыты.	<ul style="list-style-type: none"> <li>• <b>Загрязнен объектив:</b> Очистите объектив (📖 xi).</li> <li>• <b>Объектив загорожен:</b> Уберите предметы, закрывающие объектив.</li> <li>• <b>Во время съемки появляется значок !AF, а рамка фокусировки отображается красным:</b> Проверьте фокус перед съемкой (📖 22).</li> <li>• <b>Значок !C* отображается во время съемки:</b> Воспользуйтесь вспышкой или установите фотокамеру на штатив (📖 118).</li> </ul>
Появление пятен на фотографиях.	<ul style="list-style-type: none"> <li>• <b>Слишком длинная выдержка и слишком высокая окружающая температура:</b> Это нормальное явление, не означающее неисправность.</li> <li>• <b>Фотокамера длительное время использовалась при высокой температуре или отображается температурное предупреждение:</b> Выключите фотокамеру и подождите, пока она остынет.</li> </ul>
Звуки, издаваемые фотокамерой, записываются с видеофрагментами.	<ul style="list-style-type: none"> <li>• <b>📺 СЛЕДЯЩИЙ выбрана для 📺 НАСТР. ВИДЕО &gt; РЕЖИМ ФОКУСИРОВКИ:</b> Выберите 📺 ЦЕНТРАЛЬНЫЙ (📖 75).</li> <li>• <b>Во время съемки настраивался зум:</b> Не настраивайте зум во время съемки.</li> <li>• <b>Интеллектуальная функция определения лица включена:</b> Выключите интеллектуальную функцию обнаружения лица (📖 74).</li> </ul>

## ■ Просмотр

Проблема	Устранение
Зернистые фотографии.	Фотографии были сделаны фотокамерами других марок или моделей.
Увеличение кадров во время просмотра недоступно.	Фотографии были сделаны с использованием опции  <b>ИЗМЕНИТЬ РАЗМЕР</b> или фотокамерами других марок или моделей.
Нет звука при воспроизведении видеофрагментов.	<ul style="list-style-type: none"> <li>• <b>Слишком низкая громкость воспроизведения:</b> Отрегулируйте громкость воспроизведения ( 84).</li> <li>• <b>Микрофон был загорожен:</b> Во время съемки держите фотокамеру правильно ( 2, 30).</li> <li>• <b>Динамик загорожен:</b> Во время воспроизведения держите фотокамеру правильно ( 2, 31).</li> <li>• <b>Фотокамера в бесшумном режиме:</b> Выключите бесшумный режим ( 4).</li> </ul>
Выбранные фотографии не удаляются.	Некоторые фотографии, которые вы хотите удалить, защищены. Снимите защиту, используя то устройство, с помощью которого эта защита была включена (  78).
Нумерация кадров неожиданно сбрасывается.	Была открыта крышка отсека батареи при включенной фотокамере. Прежде чем открыть крышку отсека батареи, выключите фотокамеру (  13, 17).





■ Подключения/Разное

Проблема	Устранение
Проблема с подключением к смартфону или загрузкой изображений на смартфон.	<ul style="list-style-type: none"> <li>• <b>Смартфон находится слишком далеко:</b> Поднесите устройства поближе.</li> <li>• <b>Находящиеся рядом устройства вызывают радиопомехи:</b> Уберите фотокамеру и смартфон подальше от микроволновых печей и беспроводных телефонов.</li> </ul>
Изображения не могут быть загружены.	<ul style="list-style-type: none"> <li>• <b>Смартфон подключен к другому устройству:</b> Смартфон и фотокамера могут одновременно быть подключены только к одному устройству. Прервите соединение и повторите попытку.</li> <li>• <b>Несколько смартфонов находятся поблизости:</b> Повторите попытку соединения. Присутствие нескольких смартфонов может затруднить соединение.</li> </ul>
Выбор ПЕРЕДАЧА или нажатие  не дает никакого эффекта.	Текущее изображение является видеофрагментом или было создано на другом устройстве и не может быть загружено на смартфон.
Смартфон не отображает фотографии.	Выберите ВКЛ для  НАСТРОЙКИ WI-FI > ИЗМ. РАЗ. ИЗО (СМ)  . При выборе ОТКЛ увеличивается время загрузки для фотографий большего размера; кроме того, некоторые телефоны могут не отображать фотографии, превышающие определенный размер.
Нет изображения или звука.	<ul style="list-style-type: none"> <li>• <b>Фотокамера неправильно подсоединена:</b> Правильно подсоедините фотокамеру ( 105). Учтите, что после подключения фотокамеры фотографии будут отображаться на экране телевизора и не будут отображаться на мониторе фотокамеры.</li> <li>• <b>Вход на телевизоре установлен в положение «TV»:</b> Переключите на «HDMI».</li> <li>• <b>Слишком низкий уровень громкости телевизора:</b> Для регулировки громкости воспользуйтесь элементами управления телевизора.</li> </ul>
Компьютер не распознает фотокамеру.	Проверьте правильность соединения фотокамеры и компьютера (  98).
Нельзя отправить RAW или JPEG файлы на компьютер.	Используйте стандартное программное обеспечение для отправки изображений (  95).
Фотографии не печатаются.	<ul style="list-style-type: none"> <li>• <b>Фотокамера неправильно подсоединена:</b> Правильно подсоедините фотокамеру ( 100).</li> <li>• <b>Выключен принтер:</b> Включите принтер.</li> </ul>

Проблема	Устранение
Печатается только один экземпляр/Не печатается дата.	Принтер не совместим с PictBridge.
Фотокамера не реагирует.	<ul style="list-style-type: none"> <li>• <b>Временный сбой в работе фотокамеры:</b> Извлеките и повторно вставьте батарею (📖 13, 15).</li> <li>• <b>Батарея разряжена:</b> Зарядите батарею (📖 12) или вставьте полностью заряженную запасную батарею (📖 13).</li> </ul>
Фотокамера не работает, как следует.	Извлеките и повторно вставьте батарею (📖 13, 15). Обратитесь к своему дилеру FUJIFILM в случае, если проблема не устраняется.
Нет звука.	Выключите бесшумный режим (📖 4).
Оттенок или содержание дисплея неожиданно изменяются.	Выберите <b>ОТКЛ</b> для <b>📷 НАСТР-КА ЭКРАНА &gt; РЕЖИМ АНТИБЛИК</b> (📖 84).
Отметки времени и даты	<ul style="list-style-type: none"> <li>• <b>Неправильные отметки времени и даты:</b> Настройте часы фотокамеры (📖 18, 83).</li> <li>• <b>Отметки времени и даты появляются на снимках:</b> Отметки времени и даты удалить нельзя. Чтобы отметки не появлялись на новых снимках, выберите <b>ОТКЛ</b> для <b>📷 ОТМЕТКА ДАТЫ</b> (📖 86).</li> </ul>

## Предупреждающие сообщения и индикация

На дисплее отображаются перечисленные ниже предупреждающие сообщения.

Предупреждение	Описание
 (красный)	Низкий заряд батареи. Зарядите батарею (📖 12) или вставьте полностью заряженную запасную батарею (📖 13).
 (мигает красным)	Батарея полностью разряжена. Зарядите батарею (📖 12) или вставьте полностью заряженную запасную батарею (📖 13).
	Медленная скорость затвора. Фотографии могут быть размыты. Используйте вспышку или штатив.
<b>!AF</b> (отображается красным с красной рамкой фокусировки)	Фотокамера не фокусируется. Попробуйте одно из следующих решений: <ul style="list-style-type: none"><li>• Воспользуйтесь блокировкой фокусировки для фокусировки на другом объекте, находящемся на таком же расстоянии, и поменяйте композицию фотографии (📖 53).</li><li>• Используйте режим макросъемки для фокусировки, фотографируя с близкого расстояния (📖 29).</li></ul>
Диафрагма или выдержка показаны красным	Объект слишком яркий или слишком темный, и фотография будет переэкспонированной или недоэкспонированной. Используйте вспышку для дополнительного освещения при фотографировании плохо освещенных объектов (📖 27).
<b>ОШИБКА ФОКУСИРОВКИ</b>	
<b>ВЫКЛЮЧИТЕ ФОТОКАМЕРУ, ЗАТЕМ СНОВА ВКЛЮЧИТЕ ЕЕ</b>	Неисправность фотокамеры. Выключите фотокамеру, затем включите ее снова. Обратитесь к своему дилеру FUJIFILM в случае, если сообщение показывается снова.
<b>ОШИБКА УПР. ОБЪЕКТИВОМ</b>	
<b>ОШИБКА ОБЪЕКТИВА</b>	Выключите фотокамеру, снимите объектив и очистите поверхности байонета, затем установите объектив обратно и включите фотокамеру. Обратитесь к дилеру FUJIFILM в случае, если проблема не устраняется.
<b>ЗАНЯТ</b>	Карта памяти неправильно отформатирована. Воспользуйтесь фотокамерой для форматирования карты памяти (📖 87).
<b>КАРТА НЕ ОПРЕДЕЛЕНА</b>	<ul style="list-style-type: none"><li>• <b>Карта памяти не отформатирована или отформатирована на компьютере или другом устройстве:</b> Отформатируйте карту памяти с помощью опции  <b>ФОРМАТ-ВАТЬ</b> в меню установки параметров фотокамеры (📖 87).</li><li>• <b>Контакты карты памяти необходимо очистить:</b> Удалите загрязнение с контактов мягкой сухой тканью. Если сообщение появляется снова, отформатируйте карту (📖 87). Если сообщение появляется снова, замените карту памяти.</li><li>• <b>Неисправность фотокамеры:</b> Свяжитесь с дилером FUJIFILM.</li></ul>
<b>КАРТА ЗАЩИЩЕНА</b>	Карта памяти заблокирована. Разблокируйте карту (📖 14).

Предупреждение	Описание
ОШИБКА КАРТЫ	<ul style="list-style-type: none"> <li>• <b>Карта памяти не отформатирована для использования в фотокамере:</b> Отформатируйте карту (📖 87).</li> <li>• <b>Загрязнены контакты карты памяти или карта памяти повреждена:</b> Удалите загрязнение с контактов мягкой сухой тканью. Если сообщение появляется снова, отформатируйте карту (📖 87). Если сообщение появляется снова, замените карту памяти.</li> <li>• <b>Несовместимая карта памяти:</b> Используйте совместимую карту памяти (📖 16).</li> <li>• <b>Неисправность фотокамеры:</b> Свяжитесь с дилером FUJIFILM.</li> </ul>
📄 ПАМЯТЬ ЗАПОЛНЕНА	Карта памяти заполнена и изображения записать нельзя. Удалите изображения (📖 26) или вставьте другую карту памяти, на которой больше свободного места (📖 13).
НЕТ КАРТЫ	Спуск затвора возможен только при вставленной карте памяти. Вставьте карту памяти.
ОШИБКА ЗАПИСИ	<ul style="list-style-type: none"> <li>• <b>Ошибка карты памяти или соединения:</b> Извлеките и снова вставьте карту памяти или выключите фотокамеру и затем включите ее снова. Обратитесь к своему дилеру FUJIFILM в случае, если сообщение показывается снова.</li> <li>• <b>Для записи новых снимков недостаточно места в памяти:</b> Удалите изображения (📖 26) или вставьте другую карту памяти, на которой больше свободного места (📖 13).</li> <li>• <b>Карта памяти не отформатирована:</b> Отформатируйте карту памяти (📖 87).</li> </ul>
ОШИБКА ЧТЕНИЯ	<ul style="list-style-type: none"> <li>• <b>Файл поврежден или создан не с помощью этой фотокамеры:</b> Просмотр файла невозможен.</li> <li>• <b>Контакты карты памяти необходимо очистить:</b> Удалите загрязнение с контактов мягкой сухой тканью. Если сообщение появляется снова, отформатируйте карту (📖 87). Если сообщение появляется снова, замените карту памяти.</li> <li>• <b>Неисправность фотокамеры:</b> Свяжитесь с дилером FUJIFILM.</li> </ul>
НОМЕРА КАДРОВ ИЗРАСХОД.	В фотокамере закончились номера кадров (номер кадра 999-9999). Отформатируйте карту памяти и выберите <b>ЗАМЕНА</b> для 📄 <b>НОМЕР КАДРА</b> Сделайте снимок, чтобы сбросить нумерацию кадров на 100-0001, затем выберите <b>ЗАМ</b> для 📄 <b>НОМЕР КАДРА</b> . (📖 85).
НАЖМИТЕ И УДЕРЖИВАЙТЕ КНОПКУ DISP, ЧТОБЫ ОТКЛЮЧИТЬ БЕСШУМ. РЕЖИМ	Была предпринята попытка выбрать режим вспышки или настроить громкость фотокамеры в бесшумном режиме. Выйдите из бесшумного режима прежде, чем выбирать режим вспышки или настраивать громкость (📖 4).
СЛИШКОМ МНОГО КАДРОВ	<ul style="list-style-type: none"> <li>• <b>Поиск дал более 30000 результатов:</b> Выберите параметры поиска для уточнения результатов.</li> <li>• <b>Для удаления выбрано более 999 изображений:</b> Выберите меньшее количество изображений.</li> </ul>

Предупреждение	Описание
<b>КАДР ЗАЩИЩЕН</b>	Была сделана попытка удалить или повернуть защищенную фотографию. Снимите защиту и попробуйте снова (🗨 78).
<b>МАСШТАБИРОВАНИЕ НЕВОЗМОЖНО</b>	Фотография повреждена или создана не с помощью этой фотокамеры.
<b>🗨 НЕВОЗМОЖНО ВЫПОЛНИТЬ</b>	Функцию удаления эффекта красных глаз нельзя применить к фотографиям, созданным с помощью других устройств.
<b>🗨 НЕВОЗМОЖНО ВЫПОЛНИТЬ</b>	Функцию удаления эффекта красных глаз нельзя применить к видеофрагментам.
<b>ПОВОРОТ НЕВОЗМОЖЕН</b>	Выбранную фотографию нельзя повернуть.
<b>🗨 ПОВОРОТ НЕВОЗМОЖЕН</b>	Видеофрагменты повернуть нельзя.
<b>ОШИБКА ФАЙЛА DPOF</b>	Задание печати DPOF на текущей карте памяти содержит более 999 изображений. Скопируйте фотографии на компьютер и создайте новую команду печати.
<b>DPOF НЕ МОЖЕТ БЫТЬ ВЫБРАН</b>	Фотография не может быть отпечатана с использованием DPOF.
<b>🗨 DPOF НЕ МОЖЕТ БЫТЬ ВЫБРАН</b>	Видеофрагменты нельзя отпечатать с использованием DPOF.
<b>ОШИБКА СВЯЗИ</b>	Произошла ошибка связи во время печати или копирования фотографий на компьютер или другое устройство. Проверьте, включено ли устройство и подсоединен ли кабель USB.
<b>ОШИБКА ПРИНТЕРА</b>	В принтере закончилась бумага или чернила или произошла другая ошибка принтера. Проверьте принтер (смотрите руководство по эксплуатации принтера для получения подробной информации). Чтобы возобновить печать, выключите принтер и включите его снова.
<b>ОШИБКА ПРИНТЕРА ПРОДОЛЖИТЬ?</b>	В принтере закончилась бумага или чернила или произошла другая ошибка принтера. Проверьте принтер (смотрите руководство по эксплуатации принтера для получения подробной информации). Если принтер не возобновляет работу автоматически, нажмите <b>MENU/OK</b> .
<b>ПЕЧАТЬ НЕВОЗМОЖНА</b>	Была сделана попытка печати видеофрагмента, снимка, который не был создан с помощью этой фотокамеры, или снимка, формат которого не поддерживается принтером. Видеофрагменты, изображения RAW и некоторые фотографии, созданные на других устройствах, печатать нельзя; если это снимок, созданный с помощью этой фотокамеры, проверьте в руководстве по эксплуатации принтера, поддерживает ли принтер формат JFIF-JPEG или Exif-JPEG. Если принтер их не поддерживает, то печать фотографий невозможна.
<b>! 🗨</b>	Выключите фотокамеру и подождите, пока она остынет. Когда отображается это предупреждение, на снимках может увеличиться шум.



## Емкость карты памяти

Приведенная ниже таблица показывает время записи или количество фотографий, доступных с разным качеством изображения. Все значения приблизительны. Размеры файлов зависят от записываемых сцен, поэтому количество сохраненных файлов будет сильно различаться. Количество кадров или оставшееся время записи могут уменьшаться неравномерно.

		Объем	4 ГБ		8 ГБ	
			FINE	NORMAL	FINE	NORMAL
Фотографии	L 3:2		600	960	1210	1910
	RAW		150		310	
Видеофрагменты <sup>1</sup>	HD 1920×1080 30 к/с <sup>2</sup>		13 мин.		26 мин.	
	HD 1280×720 30 к/с <sup>3</sup>		25 мин.		51 мин.	











1 Используйте карту класса **CLASS10** или выше.

2 Длина отдельных видеофрагментов не может превышать 14 минут.

3 Длина отдельных видеофрагментов не может превышать 27 минут.

## Диски управления

Функции дисков управления могут различаться, как показано ниже.

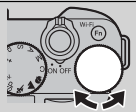
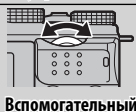





		Режим				
						
		Р (программная АЭ;  40)	С (АЭ с приоритетом выдержки;  41)	А (АЭ с приоритетом диафрагмы;  42)	М (ручной;  44)	Воспроизведение (  23)
		Объектив				
		Кольцо диафрагмы	Диафрагма			
 <p><b>Главный диск управления</b></p>	Да	А	Коррекция экспозиции		Выдержка	Кадр вперед
		Другие <sup>1</sup>				
	Нет	—				
 <p><b>Вспомогательный диск управления</b></p>	Да	А	Программный сдвиг	Выдержка	Диафрагма	Увеличение при просмотре/просмотр уменьшенных изображений
		Другие <sup>1</sup>			— <sup>2</sup>	
	Нет	—				

<sup>1</sup> Если объектив оборудован переключателем режима диафрагмы, выберите .

<sup>2</sup> Воспользуйтесь кольцом диафрагмы для настройки диафрагмы.

## Технические характеристики

Система	
Модель	Цифровая фотокамера FUJIFILM X-M1
Эффективных пикселей	16,3 миллионов
Сенсор изображения	23,6 мм × 15,6 мм (формат APS-C), X-Trans, сенсор изображения КМОП (комплементарный металло-оксидный полупроводник) с пикселями широкоформатного кадра и первичным цветovým фильтром
Носитель для хранения данных	Карты памяти SD/SDHC/SDXC, рекомендуемые FUJIFILM
Файловая система	Соответствуют <b>Design Rule for Camera File System (DCF)</b> (Правила разработки структуры файлов для видеокамер), Exif 2.3 и <b>Digital Print Order Format (DPOF)</b> (Цифровой формат управления печатью)
Формат файлов	<ul style="list-style-type: none"><li>• <b>Фотоснимки:</b> Exif 2.3 JPEG (сжатый); RAW (исходный формат RAF, требуется специальное программное обеспечение); доступен RAW+JPG</li><li>• <b>Видеофрагменты:</b> Совместимость с H.264 со стереозвукoм, сжатый с помощью линейной PCM (MOV)</li></ul>
Размер изображения	<ul style="list-style-type: none"><li>• <b>L 3:2:</b> 4896 × 3264</li><li>• <b>M 3:2:</b> 3456 × 2304</li><li>• <b>S 3:2:</b> 2496 × 1664</li><li>• <b>L 16:9:</b> 4896 × 2760</li><li>• <b>M 16:9:</b> 3456 × 1944</li><li>• <b>S 16:9:</b> 2496 × 1408</li><li>• <b>L 1:1:</b> 3264 × 3264</li><li>• <b>M 1:1:</b> 2304 × 2304</li><li>• <b>S 1:1:</b> 1664 × 1664</li></ul>
Байонет объектива	Байонет FUJIFILM X
Чувствительность	Стандартная выходная чувствительность, равная ISO 200 – 6400 с шагом в 1/3 EV; AVTO; повышенная выходная чувствительность, равная ISO 100, 12800 или 25600
Экспомер	256-сегментный сквозной через объектив (TTL) экспомер; МУЛЬТИ, ТОЧЕЧНЫЙ, СРЕДНЕВЗВЕШ.
Контроль экспозиции	Программная АЭ (с программным сдвигом), АЭ с приоритетом выдержки; АЭ с приоритетом диафрагмы; ручная экспозиция
Коррекция экспозиции	-2 EV – +2 EV с шагом в 1/3 EV
Выдержка (механический затвор)	<ul style="list-style-type: none"><li>• <b>Режим P:</b> От 1/4 сек. до 1/4000 сек.</li><li>• <b>Время:</b> От 30 сек. до 1 сек.</li><li>• <b>Ручная:</b> Макс. 60 мин.</li><li>• <b>Все прочие режимы:</b> От 30 сек. до 1/4000 сек.</li></ul>

Система					
Подряд	<b>Режим</b>		<b>Частота кадров (к/с)</b>	<b>Кадров в серии</b>	<b>Брекетинг</b>
			5,6	Примерно до 30	—
			3,0	Примерно до 50	—
		—	3	Экспозиция (нормальное, выше, ниже)	
		—		ISO	
		—		Моделиров. пленки (три из <b>STD</b> , <b>V</b> , <b>S</b> , <b>B</b> , и <b>SR</b> )	
	—	Динамич. диапазон ( <b>F100 100%</b> , <b>F200 200%</b> , <b>F400 400%</b> )			
<b>Фокусировка</b>	<ul style="list-style-type: none"> <li>• <b>Режим:</b> Однократная или непрерывная АФ; ручная фокусировка фокусирующим кольцом</li> <li>• <b>Выбор зоны фокусировки:</b> Ручная фокусировка, мульти, по кадру с выбором размера зоны фокусировки (доступно 7 × 7 = 49 зон) подряд, ведение объекта</li> <li>• <b>Система автофокусировки:</b> АФ TTL по контрасту с подсветкой АФ</li> </ul>				
<b>Баланс белого</b>	Авто, прямой солнечный свет, тень, люминесцентные лампы дневного света, люминесцентные лампы с теплым оттенком, люминесцентные лампы с холодным оттенком, лампы накаливания, пользовательский				
<b>Таймер</b>	Выкл., 2 сек, 10 сек.				
<b>Вспышка</b>	<ul style="list-style-type: none"> <li>• <b>Тип:</b> Ручная поднимающаяся вспышка</li> <li>• <b>Ведущее число:</b> Приблиз. 7 (ISO 200, м)</li> </ul>				
<b>Режим</b>	Авто, заполняющая, медленная синхронизация, синхронизация по задней шторке, командер (удаление эффекта красных глаз откл.); авто с удалением эффекта красных глаз, заполняющая вспышка с удалением эффекта красных глаз, медленная синхронизация с удалением эффекта красных глаз, синхронизация по задней шторке с удалением эффекта красных глаз, командер (удаление эффекта красных глаз вкл.)				
<b>Горячий башмак</b>	Башмак для принадлежностей с контактами TTL				
<b>ЖК-дисплей</b>	3,0-дюймов, 920-тыс. точечный цветной ЖК-дисплей; покрытие кадра примерно 100%				
<b>Видеофрагменты</b>	<ul style="list-style-type: none"> <li>• <b>FHD 1920 × 1080 30 к/с:</b> Размер кадра 1920 × 1080 (1080p); 30 к/с; стереозвук; максимальная продолжительность 14 минут</li> <li>• <b>HD 1280 × 720 30 к/с:</b> Размер кадра 1280 × 720 (720p); 30 к/с; стереозвук; максимальная продолжительность 27 минут</li> </ul>				

**Входы/выходы**

<b>HDMI выход</b>	Мини-разъем HDMI
<b>Цифровой вход/выход</b>	Высокоскоростной порт USB 2.0

**Питание/прочее**

**Источник питания** Аккумуляторная батарея NP-W126

**Ресурс батареи** (приблизительное количество кадров, которое можно сделать с полностью заряженной батареей и объективом XF 35 мм f/1,4 R)

Тип батареи	Приблиз. количество кадров
NP-W126 (в комплекте с фотокамерой)	350

Стандарт CIPA, измерение с использованием батареи, поставляемой с фотокамерой, и картой памяти SD.

**Примечание:** Количество снятых кадров может варьироваться в зависимости от уровня заряда батареи и будет уменьшаться при понижении температуры.

**Размер фотокамеры** (Ш×В×Г) 116,9 мм × 66,5 мм × 39,0 мм (32,1 мм без выступающих частей, при измерении в самой тонкой части)

**Масса фотокамеры** Примерно 280 г, без батареи, аксессуаров и карты памяти

**Вес при съемке** Примерно 330 г, с батареей и картой памяти

**Условия эксплуатации** • **Температура:** От 0 °C до +40 °C • **Влажность:** 10% – 80% (без конденсации)

**Беспроводной передатчик**

**Стандарты** IEEE 802.11b/g/n (стандартный беспроводной протокол)

**Рабочая частота** • **США, Канада, Тайвань:** 2412 МГц – 2462 МГц (11 каналов)  
• **Другие страны:** 2412 МГц – 2472 МГц (13 каналов)

**Протоколы доступа** Инфраструктура

**Аккумуляторная батарея NP-W126**

**Номинальное напряжение** 7,2 В постоянного тока

**Номинальная емкость** 1260 мА/ч

**Рабочая температура** От 0 °С до +40 °С

**Размеры (Ш × В × Г)** 36,4 мм × 47,1 мм × 15,7 мм

**Масса** Примерно 47 г

**Зарядное устройство для батареи BC-W126**

**Расчетные входные характеристики** 100 В – 240 В переменного тока, 50/60 Гц

**Входной номинал** 13 – 21 ВА

**Номинальный выход** 8,4 В постоянного тока, 0,6 А

**Поддерживаемые батареи** Аккумуляторные батареи NP-W126

**Время зарядки** Примерно 150 минут (+20 °С)

**Рабочая температура** От 5 °С до +40 °С

**Размеры (Ш × В × Г)** 65 мм × 91,5 мм × 28 мм, без выступающих частей

**Масса** Примерно 77 г, без батареи

Масса и размеры различаются в зависимости от страны и региона продажи. Обозначения, меню и другие элементы экранов могут отличаться от таковых в реальной фотокамере.

**■ Примечания**

- Технические характеристики могут меняться без уведомления; чтобы получить последнюю информацию, посетите страницу [http://www.fujifilm.com/products/digital\\_cameras/index.html](http://www.fujifilm.com/products/digital_cameras/index.html). Компания FUJIFILM не несет ответственность за повреждения, вызванные ошибками в данном руководстве.
- Несмотря на то, что ЖК-дисплей изготовлен с использованием современных высокоточных технологий, на нем могут быть видны небольшие яркие точки с аномальными цветами, особенно вблизи текста. Это нормальное явление для этого типа ЖК-дисплеев, не означающее неисправность; это также не влияет на изображения, записываемые фотокамерой.
- В цифровых фотокамерах могут возникнуть неисправности, если они подвергаются воздействию радиопомех (например, электрических полей, статического электричества или помех в линиях передач).
- Из-за типа используемого объектива на периферии изображений могут возникать некоторые искажения. Это нормальное явление.

## Ограничения настроек фотокамеры

В следующей далее таблице отмечены функции, доступные для каждого режима съемки.

				Adv.				SP																
						P	S	A	M															
Выбор рамки фокусировки				✓	✓	✓	✓	✓	✓															
Баланс белого						✓	✓	✓	✓															
		✓	✓			✓	✓	✓	✓	✓	✓	✓	✓	✓			✓	✓	✓	✓	✓	✓	✓	✓
		✓	✓			✓	✓	✓	✓	✓	✓	✓	✓	✓			✓	✓	✓	✓	✓	✓	✓	✓
						✓	✓	✓	✓															
						✓	✓	✓	✓															
						✓	✓	✓	✓															
						✓	✓	✓	✓															
	OFF		✓	✓	✓	✓	✓	✓	✓	✓	✓	✓	✓	✓	✓	✓	✓	✓	✓	✓	✓	✓	✓	✓
			✓	✓	✓	✓	✓	✓	✓		✓ <sup>1</sup>	✓ <sup>1</sup>	✓ <sup>1</sup>	✓ <sup>1</sup>	✓ <sup>1</sup>	✓ <sup>1</sup>	✓ <sup>1</sup>	✓ <sup>1</sup>	✓ <sup>1</sup>	✓ <sup>1</sup>	✓ <sup>1</sup>	✓ <sup>1</sup>	✓ <sup>1</sup>	✓ <sup>2</sup>



				Adv.				SP																		
		ISO+	ISO	Adv.	P	S	A	M	⚡	▲	☑	⌚	☾	☀	☀	☀	☀	☀	☀	☀	☀	☀	☀			
ISO	ABTO	✓ <sup>3</sup>	✓ <sup>3</sup>	✓	✓	✓	✓	✓	✓ <sup>3</sup>	✓ <sup>3</sup>	✓ <sup>3</sup>	✓ <sup>3</sup>	✓ <sup>3</sup>	✓ <sup>3</sup>	✓ <sup>3</sup>	✓ <sup>3</sup>	✓ <sup>3</sup>	✓ <sup>3</sup>	✓ <sup>3</sup>	✓ <sup>3</sup>	✓ <sup>3</sup>	✓ <sup>3</sup>	✓ <sup>3</sup>	✓ <sup>3</sup>		
	H (25600)				✓	✓	✓	✓																		
	H (12800)				✓	✓	✓	✓																		
	6400				✓	✓	✓	✓																		
	5000				✓	✓	✓	✓																		
	4000				✓	✓	✓	✓																		
	3200				✓	✓	✓	✓																		
	2500				✓	✓	✓	✓																		
	2000				✓	✓	✓	✓																		
	1600				✓	✓	✓	✓																		
	1250				✓	✓	✓	✓																		
	1000				✓	✓	✓	✓																		
	800			✓	✓	✓	✓	✓																		
	640			✓	✓	✓	✓	✓																		
	500			✓	✓	✓	✓	✓																		
	400			✓	✓	✓	✓	✓																		
	320			✓	✓	✓	✓	✓																		
	250			✓	✓	✓	✓	✓																		
200			✓	✓	✓	✓	✓																			
L (100)					✓	✓	✓	✓																		
L	L	✓	✓	✓	✓	✓	✓	✓	✓	✓	✓	✓	✓	✓	✓	✓	✓	✓	✓	✓	✓	✓	✓	✓	✓	
	M	✓	✓	✓	✓	✓	✓	✓	✓	✓	✓	✓	✓	✓	✓	✓	✓	✓	✓	✓	✓	✓	✓	✓	✓	
	S	✓	✓	✓	✓	✓	✓	✓	✓	✓	✓	✓	✓	✓	✓	✓	✓	✓	✓	✓	✓	✓	✓	✓	✓	
RAW	FINE	✓	✓	✓	✓	✓	✓	✓	✓	✓	✓	✓	✓	✓	✓	✓	✓	✓	✓	✓	✓	✓	✓	✓	✓	
	NORMAL	✓	✓	✓	✓	✓	✓	✓	✓	✓	✓	✓	✓	✓	✓	✓	✓	✓	✓	✓	✓	✓	✓	✓	✓	
	FINE+RAW		✓		✓	✓	✓	✓																		
	NORMAL+RAW		✓		✓	✓	✓	✓																		
	RAW		✓		✓	✓	✓	✓																		

				Adv.				SP																	
		SA <sup>+</sup>	📷	Adv	📷	P	S	A	M	🏃	▲	👤	🔄	☾	☀️	☀️	☀️	🌧️	👤	👤	👤	👤	👤	👤	
📷	ABTO	✓ <sup>3</sup>	✓ <sup>3</sup>	✓		✓	✓	✓	✓	✓ <sup>3</sup>	✓ <sup>3</sup>	✓ <sup>3</sup>	✓ <sup>3</sup>	✓ <sup>3</sup>	✓ <sup>3</sup>	✓ <sup>3</sup>	✓ <sup>3</sup>	✓ <sup>3</sup>	✓ <sup>3</sup>	✓ <sup>3</sup>	✓ <sup>3</sup>	✓ <sup>3</sup>	✓ <sup>3</sup>	✓ <sup>3</sup>	✓ <sup>3</sup>
	Ⓜ100			✓	✓ <sup>3</sup>	✓	✓	✓	✓																
	Ⓜ200			✓ <sup>4</sup>		✓	✓	✓	✓																
	Ⓜ400			✓ <sup>4</sup>		✓	✓	✓	✓																
📷	📷	✓	✓	✓ <sup>3</sup>	✓	✓	✓	✓	✓	✓ <sup>3</sup>	✓ <sup>3</sup>	✓ <sup>3</sup>	✓ <sup>3</sup>	✓ <sup>3</sup>	✓ <sup>3</sup>	✓ <sup>3</sup>	✓ <sup>3</sup>	✓ <sup>3</sup>	✓ <sup>3</sup>	✓ <sup>3</sup>	✓ <sup>3</sup>	✓ <sup>3</sup>	✓ <sup>3</sup>	✓ <sup>3</sup>	✓ <sup>3</sup>
	📷		✓			✓	✓	✓	✓																
	📷		✓			✓	✓	✓	✓																
	📷	✓	✓			✓	✓	✓	✓																
	🔄	✓	✓	✓	✓	✓	✓	✓	✓	✓	✓	✓	✓	✓	✓	✓	✓	✓	✓	✓	✓	✓	✓	✓	✓
	Color					✓	✓	✓	✓																
	Sharp					✓	✓	✓	✓																
	📷					✓	✓	✓	✓																
	📷					✓	✓	✓	✓																
	NR					✓	✓	✓	✓																
	📷					✓	✓	✓	✓																
📷	📷	✓ <sup>3</sup>	✓			✓	✓	✓	✓	✓	✓	✓	✓	✓					✓	✓	✓	✓	✓	✓	✓
	📷		✓	✓	✓	✓	✓	✓	✓	✓	✓	✓	✓	✓				✓	✓	✓	✓	✓	✓	✓	✓
	📷		✓			✓	✓	✓	✓	✓	✓	✓	✓	✓				✓	✓	✓	✓	✓	✓	✓	✓
	📷		✓	✓	✓	✓	✓	✓	✓	✓	✓	✓	✓	✓	✓ <sup>1</sup>			✓	✓	✓	✓	✓	✓	✓	✓
	OFF		✓	✓	✓	✓	✓	✓	✓	✓	✓	✓	✓	✓	✓	✓ <sup>1</sup>			✓	✓	✓	✓	✓	✓	✓
📷	📷	✓ <sup>3</sup>	✓ <sup>3</sup>	✓ <sup>3</sup>	✓	✓	✓	✓	✓	✓ <sup>3</sup>	✓ <sup>3</sup>	✓ <sup>3</sup>	✓ <sup>3</sup>	✓ <sup>3</sup>	✓ <sup>3</sup>	✓ <sup>3</sup>	✓ <sup>3</sup>	✓ <sup>3</sup>	✓ <sup>3</sup>	✓ <sup>3</sup>	✓ <sup>3</sup>	✓ <sup>3</sup>	✓ <sup>3</sup>	✓ <sup>3</sup>	✓ <sup>3</sup>
	📷					✓	✓	✓	✓																
📷	OFF		✓	✓	✓	✓	✓	✓	✓	✓ <sup>1</sup>	✓ <sup>1</sup>	✓		✓	✓	✓ <sup>1</sup>	✓	✓	✓	✓	✓	✓	✓	✓ <sup>1</sup>	✓ <sup>1</sup>
	ON	✓ <sup>2</sup>	✓	✓	✓	✓	✓	✓	✓			✓	✓ <sup>2</sup>	✓	✓	✓		✓	✓	✓	✓	✓	✓		✓
📷	MF		✓			✓	✓	✓	✓	✓	✓	✓		✓	✓	✓	✓	✓	✓	✓	✓	✓	✓	✓	✓
	+					✓	✓	✓	✓	✓	✓	✓		✓	✓	✓	✓	✓	✓	✓	✓	✓	✓	✓	✓
	📷		✓	✓ <sup>3</sup>	✓	✓	✓	✓	✓	✓	✓	✓	✓	✓	✓	✓	✓	✓	✓	✓	✓	✓	✓	✓	✓
	📷	✓ <sup>3</sup>	✓			✓	✓	✓	✓	✓	✓	✓	✓	✓	✓	✓		✓	✓	✓	✓	✓	✓	✓	✓
	📷		✓			✓	✓	✓	✓	✓	✓	✓	✓	✓	✓		✓	✓	✓	✓	✓	✓	✓	✓	

		SD+	📷	Adv.		P	S	A	M	🏃	▲	👤	SP											
				Adv.	📷								🌙	🌅	☀️	🌈	📷	👤	🏃	🍷	🌸	TEXT		
MF	СТАНДАРТ	✓	✓		✓ <sup>3</sup>	✓	✓	✓	✓	✓	✓	✓		✓	✓	✓	✓	✓	✓	✓	✓	✓	✓	
	ВЫДЕЛ. ПИК ФОКУСА	✓				✓	✓	✓	✓	✓	✓	✓		✓	✓	✓	✓	✓	✓	✓	✓	✓	✓	
🔋	OFF	AVTO	✓	✓	✓	✓	✓			✓		✓	✓					✓	✓	✓				
		⚡	✓	✓	✓	✓	✓		✓	✓	✓	✓	✓	✓				✓	✓	✓			✓	
		S⚡			✓	✓	✓		✓				✓	✓	✓	✓								
		⚡			✓	✓	✓	✓	✓					✓	✓									
		📷	✓	✓	✓	✓	✓	✓	✓	✓			✓	✓	✓	✓			✓	✓	✓	✓		✓
	ON	👤	✓	✓	✓	✓	✓	✓	✓	✓		✓ <sup>3</sup>	✓	✓	✓	✓	✓ <sup>3</sup>		✓	✓	✓	✓	✓ <sup>3</sup>	✓
		👤	✓	✓	✓	✓	✓	✓	✓	✓			✓	✓					✓	✓	✓			
		👤			✓	✓	✓	✓	✓				✓	✓	✓									
		📷	✓	✓	✓	✓	✓	✓	✓	✓			✓	✓	✓	✓			✓	✓	✓	✓		✓
		👤	✓	✓	✓	✓	✓	✓	✓	✓		✓ <sup>3</sup>	✓	✓	✓	✓	✓ <sup>3</sup>		✓	✓	✓	✓	✓ <sup>3</sup>	✓
📷	OFF	✓	✓	✓ <sup>1</sup>	✓ <sup>1</sup>	✓	✓	✓	✓	✓	✓ <sup>1</sup>	✓ <sup>1</sup>	✓	✓	✓	✓	✓	✓	✓	✓	✓	✓ <sup>1</sup>	✓ <sup>1</sup>	
	ON	✓	✓			✓	✓	✓	✓	✓		✓	✓	✓	✓	✓	✓	✓	✓	✓	✓	✓	✓	

1 Зафиксировано в положении **OFF**.

2 Зафиксировано в положении **ON**.

3 Изменяется автоматически в зависимости от режима.

4 Недоступно в режиме 📷 **СВЕТЛЫЙ ТОН**, 📷 **ТЕМНОЕ ТОНОВОЕ ИЗОБР.** или 📷 **ДИНАМИЧЕСКИЙ ТОН**.

5 Только совместимые объективы.

# FUJIFILM

---

**FUJIFILM Corporation**

7-3, AKASAKA 9-CHOME, MINATO-KU, TOKYO 107-0052, JAPAN

[http://www.fujifilm.com/products/digital\\_cameras/index.html](http://www.fujifilm.com/products/digital_cameras/index.html)