

FUJIFILM

BL04704-101 **ES**

DIGITAL CAMERA

X-T1

Manual del propietario

Le agradecemos haber adquirido este producto. En este manual se describe el uso de su cámara digital FUJIFILM X-T1 y la instalación del software suministrado. Asegúrese de leer y entender el contenido antes de utilizar la cámara.

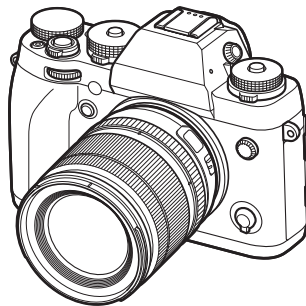

Para obtener información sobre productos relacionados, visite nuestro sitio web en http://www.fujifilm.com/products/digital_cameras/index.html

Para obtener más información sobre la X-T1, visite <http://fujifilm-x.com/x-t1/>

Antes de empezar

Primeros pasos

Fotografía básica y reproducción

Grabación de vídeo básica y reproducción

El botón Q (menú rápido)
Los botones Fn (función)

Más sobre la fotografía y reproducción

Menús

Conexiones

Notas técnicas

Resolución de problemas

Apéndice



Notas y precauciones

Asegúrese de leer estas notas antes de utilizar el producto

Instrucciones de seguridad

- Asegúrese de que utiliza su cámara correctamente. Antes del uso, lea estas notas de seguridad y su *Manual del propietario* con la máxima atención.
- Después de leer estas notas de seguridad, guárdelas en un lugar seguro.

Acerca de los símbolos

Los símbolos que se explican a continuación indican la gravedad y el peligro que puede existir si no se tiene en cuenta la información indicada por el símbolo o si el producto se utiliza incorrectamente.



ADVERTENCIA

Este símbolo indica que si se ignora la advertencia, el uso inadecuado del producto puede causar la muerte o lesiones graves.



PRECAUCIÓN

Este símbolo indica que si se ignora este aviso, el uso inadecuado del producto puede causar lesiones personales o daños materiales.

Los símbolos que se reproducen más abajo son utilizados para indicar la naturaleza de las instrucciones que deben cumplirse.



Los símbolos triangulares indican al usuario una información que requiere su atención ("Importante").



Los símbolos circulares con una barra diagonal indican al usuario que la acción que se indica está prohibida ("Prohibido").



Los círculos en negro con un signo de exclamación indican al usuario que debe realizar alguna acción ("Obligatorio").



ADVERTENCIA



Desenchufe
del enchufe
de red

Si se presenta cualquier problema, desconecte la cámara, extraiga la pila, y desconecte y desenchufe el adaptador de alimentación de CA. Si sigue utilizando la cámara al salir humo de la misma, se produce algún olor extraño o cuando está ocurriendo algo anormal, podría producirse un incendio o sufrir una descarga eléctrica. Póngase en contacto con su distribuidor, FUJIFILM.

Evite la entrada de agua o de cualquier cuerpo extraño dentro de la cámara. Si entra agua o algún cuerpo extraño en la cámara, desconéctela, extraiga la pila, y desconecte y desenchufe el adaptador de alimentación de CA. No continúe utilizando la cámara, ya que podría causar un incendio o sufrir una descarga eléctrica. Póngase en contacto con su distribuidor, FUJIFILM.



ADVERTENCIA



No la utilice
en el baño o la
ducha

No utilice esta cámara en el baño o la ducha. Si lo hiciera podría producirse un incendio o sufrir descargas eléctricas.



No la
desmonte.

Nunca intente modificar o desensamblar la cámara (nunca abra la cubierta). De no cumplir con esta precaución podría producirse un incendio o sufrir descargas eléctricas.



No toque
las partes
internas

Si a causa de una caída o accidente la tapa se abre, no toque las partes expuestas. Si hace caso omiso de esta precaución, podría producirse un incendio o sufrir una descarga eléctrica al tocar las partes dañadas. Extraiga las pilas inmediatamente, teniendo mucho cuidado de evitar lesiones o descargas eléctricas, y lleve el producto al punto de adquisición para consulta.



No modifique, caliente ni refuerza el cable o tire del mismo de forma inadecuada y no coloque objetos pesados sobre el mismo. Estas acciones pueden dañar el cable, lo que podría resultar en un incendio o una descarga eléctrica. Si el cable resulta dañado, póngase en contacto con su distribuidor, FUJIFILM.



No coloque la cámara sobre una superficie inestable. Si lo hiciera podría caerse y causar lesiones.



Nunca intente hacer fotos cuando se esté moviendo. No use la cámara cuando vaya andando o conduciendo. Si lo hiciera podría caerse o causar un accidente.



No toque las partes metálicas de la cámara durante una tormenta. Si lo hiciera, podría sufrir una descarga eléctrica debido a la corriente inducida por los relámpagos.



Utilice únicamente la pila especificada. Coloque la pila tal y como muestra el indicador.



No someta la pila a fuentes de calor, modificaciones ni la desmonte. No someta la pila a fuertes impactos, ni la tire contra el suelo. No almacene la pila junto a objetos metálicos. Cualquiera de estas acciones pueden hacer que la pila se parta o suelte líquido y cause un incendio o lesiones.















Utilice sólo la pila o el adaptador de alimentación de CA que se especifican para el uso con esta cámara. Utilice sólo una fuente de alimentación del voltaje indicado. El uso de otras fuentes de alimentación puede causar un incendio.



Si la pila tiene fugas y el fluido entra en contacto con sus ojos, piel o ropa, lave repetidamente la parte afectada con agua limpia e inmediatamente busque asistencia médica o contacte con los servicios de emergencias.

 ADVERTENCIA	
	No utilice el cargador para cargar pilas distintas a las que aquí se especifican. El cargador suministrado debe ser utilizado exclusivamente con el tipo de pila suministrado con la cámara. Si utiliza el cargador para cargar pilas convencionales u otro tipo de pilas recargables, podría causar la fuga del líquido de las pilas, su calentamiento excesivo o incluso su explosión.
	No utilice el producto en la presencia de objetos inflamables, gases explosivos o polvo.
	Cuando transporte la pila, colóquela en la cámara digital o manténgala dentro del estuche. Al almacenar la pila, guárdela en el estuche. Cuando la deseché, tape los terminales de la misma con cinta aislante. El contacto con otros objetos metálicos o pilas podría provocar la explosión o incendio de la pila.
	Mantenga la tapa de la zapata de accesorios y las tarjetas de memoria fuera del alcance de los niños. Estos artículos son pequeños y podrían ser fácilmente ingeridos por los niños. Guardar fuera del alcance de los niños. Si un niño ingiere uno de estos artículos, solicite inmediatamente atención médica o póngase en contacto con los servicios de emergencia.

 PRECAUCIÓN	
	No utilice esta cámara en lugares en los que existan vapores de aceite o similares, humedad o polvo. Si lo hiciera podría producirse un incendio o sufrir descargas eléctricas.
	No deje esta cámara en lugares expuestos a altas temperaturas. No deje la cámara en lugares tales como un vehículo cerrado o donde dé la luz directa del sol. Podría producir un incendio.
	Manténgala fuera del alcance de los niños. Este producto puede producir lesiones en manos de un niño.
	No coloque objetos pesados sobre la cámara. Esto podría hacer que el objeto pesado se cayera y producir lesiones.
	No mueva la cámara mientras el adaptador de alimentación de CA esté conectado. No tire del cable de conexión para desconectar el adaptador de alimentación de CA. Esto podría estropear el cable de alimentación y provocar un incendio o descargas eléctricas.
	No tape ni envuelva la cámara o el adaptador de alimentación de CA con un paño o manta. Esto podría causar un recalentamiento que deformaría la carcasa o podría provocar un incendio.
	Cuando limpie la cámara o no tenga intención de utilizarla durante un tiempo prolongado, extraiga la pila y desconecte y desenchufe el adaptador de alimentación de CA. Si no lo hiciera, podría producirse un incendio o sufrir descargas eléctricas.
	Al terminar de cargar la pila, desconecte el cargador del enchufe de la red. Si deja el cargador enchufado a la red se puede producir un incendio.
	Utilizar un flash demasiado cerca de los ojos de una persona puede afectar su vista momentáneamente. Tenga especial cuidado al fotografiar a niños pequeños.
	Cuando se extrae una tarjeta de memoria, la tarjeta puede salir rápidamente expulsada de la ranura. Utilice el dedo para sujetarla y suéltela cuidadosamente. Podrían producirse lesiones al expulsar la tarjeta.
	Solicite periódicamente la revisión y limpieza interna de su cámara. Si se acumula polvo en su cámara podría dar lugar a un incendio o descargas eléctricas. Póngase en contacto con su proveedor FUJIFILM habitual para que realice la limpieza interna cada dos años. Por favor, tenga en cuenta que este no es un servicio gratuito.
	Si la pila se sustituye incorrectamente, existe el riesgo de explosión. Sustitúyalas únicamente con pilas del mismo tipo.

La pila y el suministro eléctrico

Nota: Compruebe el tipo de pila que utiliza su cámara y lea las secciones correspondientes.

A continuación, se describe cómo utilizar correctamente las pilas y prolongar así su vida útil. El uso incorrecto reduciría la vida útil de la pila o podría causar fugas, sobrecalentamientos, incendios y explosiones.

Pilas de ión de litio

Lea este apartado si su cámara utiliza pilas recargables de ión de litio.

La pila no sale de fábrica cargada. Cargue la pila antes de utilizarla. Si no va a utilizar la pila, guárdela en su estuche.

Notas sobre la pila

La pila se va descargando gradualmente al no utilizarse. Cargue la pila uno o dos días antes de utilizarla.

Si apaga la cámara cada vez que no la utilice prolongará la vida útil de la pila.

La capacidad de la pila disminuye a bajas temperaturas; una pila descargada puede no funcionar en frío. Guarde una pila de repuesto completamente cargada en un lugar cálido y sustitúyala si fuese necesario, o conserve la pila en su bolsillo o en cualquier otro lugar cálido y colóquela en la cámara únicamente al realizar fotografías. No deje que la pila entre en contacto directo con calentadores de manos ni con cualquier otro dispositivo de calefacción.

Carga de la pila

Cargue la pila en el cargador de pilas suministrado. Los tiempos de carga podrían aumentar a temperaturas ambientales inferiores a los +10 °C o superiores a los +35 °C. No intente cargar la pila a temperaturas superiores a los 40 °C; a temperaturas inferiores a los 0 °C, la pila no se cargará.

No intente recargar una pila totalmente cargada. Sin embargo, la pila tampoco necesitará estar completamente descargada antes de cargarla.

La pila podría notarse caliente al tacto justo después de cargarla o de utilizarla. Esto es normal.

Vida de la pila

A temperaturas normales, la pila puede recargarse unas 300 veces. Una reducción considerable de la duración de la carga de la pila indica que ha llegado al final de su vida útil y debe ser reemplazada.

Almacenamiento

Si una pila permanece almacenada durante largos períodos de tiempo encontrándose cargada, el rendimiento de la pila puede resultar afectado negativamente. Antes de almacenar una pila, deje que se agote completamente.

Si no va a utilizar la cámara durante largos períodos de tiempo, extraiga la pila y guárdela en un lugar seco que posea una temperatura ambiental de entre +15 °C a +25 °C. No la guarde en lugares en los que esté expuesta a altas temperaturas.

Precauciones: Manejo de la pila

- No la transporte ni la guarde de manera que pueda entrar en contacto con objetos metálicos, como por ejemplo collares u horquillas del pelo.
- No la exponga a llamas o fuentes de calor.
- No la desmonte ni la modifique.
- Utilicela únicamente con los cargadores designados.
- Deseche las pilas usadas rápidamente.
- No someta la pila a fuertes impactos, ni la tire contra el suelo.
- Evite que entre en contacto con el agua.
- Mantenga los terminales limpios.
- La pila y la carcasa de la cámara podrían estar calientes al tacto tras un uso prolongado. Esto es normal.

Pilas alcalinas AA/Pilas recargables Ni-MH

Si su cámara utiliza pilas alcalinas AA o pilas recargables AA Ni-MH, lea este apartado. La información concerniente a los tipos de pilas compatibles se encuentra en otro apartado del manual de la cámara.

Precauciones: Manejo de la pila

- No la exponga al contacto con el agua, llamas, o fuentes de calor, ni la guarde en lugares húmedos o calientes.
- No la transporte ni la guarde de manera que pueda entrar en contacto con objetos metálicos, como por ejemplo collares u horquillas del pelo.
- No desmonte ni modifique la pila ni la cubierta de la pila.
- No la someta a fuertes impactos.

- No utilice pilas que tengan fugas, estén deformadas o descoloradas.
- Manténgala fuera del alcance de los niños.
- Introdúzcala en la orientación correcta.
- No mezcle pilas usadas con pilas nuevas, pilas con distintos niveles de carga o pilas de distinto tipo.
- Si no va a utilizar la cámara durante un período prolongado, extraiga las pilas. Tenga en cuenta que el reloj de la cámara se restablecerá.
- Las pilas podrían notarse calientes al tacto justo después de utilizarlas. Antes de tocar las pilas, apague la cámara y espere hasta que se enfrien.
- La capacidad de la pila tiende a disminuir a bajas temperaturas. Tenga listas pilas de repuesto en un bolsillo o en cualquier otro lugar cálido y sustitúyalas cuando sea necesario. Las pilas frías podrían recuperar algo de su carga una vez que entran en calor.
- La presencia de huellas dactilares y otras manchas en los terminales de las pilas pueden perjudicar el rendimiento de las mismas. Limpie exhaustivamente los terminales con un paño suave y seco antes de colocarlas en la cámara.



Si las pilas contienen fugas, limpie profusamente el compartimento de la pila antes de introducir pilas nuevas.



Si su piel o su ropa entran en contacto con el líquido de la pila, lave la zona afectada con agua. ***Si el fluido entra en contacto con sus ojos, lave inmediatamente la zona afectada con agua y busque asistencia médica. No se frote los ojos. Si no cumple con esta precaución se podrían causar discapacidades visuales permanentes.***

■ Pilas Ni-MH

La capacidad de las pilas Ni-MH puede disminuir temporalmente cuando están nuevas, después de períodos prolongados de desuso o si se recargan reiteradamente antes de que se hayan descargado por completo. Esto es normal y no indica mal funcionamiento. Se puede aumentar la capacidad de las pilas descargándolas repetidamente mediante la opción descargar en el menú de configuración de la cámara y recargándolas en un cargador de pilas.

Ⓛ **PRECAUCIÓN:** No utilice la opción descargar con pilas alcalinas.

La cámara utiliza una pequeña cantidad de corriente incluso estando apagada. Las pilas Ni-MH que permanezcan dentro de la cámara durante largos períodos de tiempo pueden acabar tan exhaustas que no serán capaces de cargarse de nuevo. El rendimiento de la pila también puede verse reducido si las pilas se agotan en dispositivos tales como flashes. Utilice la opción descargar del menú de configuración de la cámara para descargar las pilas Ni-MH. Las pilas que no sean capaces de conservar la carga incluso después de descargarlas y recargarlas repetidamente, han llegado al final de su vida útil y es necesario sustituirlas.

Las pilas Ni-MH pueden ser recargadas en un cargador de pilas (vendido por separado). Las pilas podrían notarse calientes al tacto justo después de cargarlas. Consulte las instrucciones suministradas con el cargador para obtener más información. Utilice el cargador únicamente con pilas compatibles.

Las pilas Ni-MH se descargan gradualmente si no se utilizan.

■ Desecho

PRECAUCIÓN: Deshágase de las baterías usadas en conformidad con las normativas locales.

Adaptadores de alimentación de CA (disponibles por separado)

Este apartado es aplicable a todos los modelos de cámara. Utilice únicamente los adaptadores de alimentación de CA FUJIFILM que se especifican para el uso con esta cámara. Utilizar otros adaptadores podría dañar la cámara.

- El adaptador de alimentación de CA está diseñado para su uso exclusivo en interiores.
- Asegúrese de comprobar que la clavija de CC esté firmemente conectada a la cámara.
- Apague la cámara antes de desconectar el adaptador. Desconecte el adaptador tirando de la clavija, no del cable.
- No lo utilice con otros dispositivos.
- No lo desmonte.
- No lo exponga a fuertes fuentes de calor o humedad.
- No la someta a fuertes impactos.
- Durante su uso, el adaptador podría emitir un olor extraño o notarse caliente al tacto. Esto es normal.
- Si el adaptador produce interferencias de radio, reoriente o coloque la antena receptora en otro lugar.

Manejo de la cámara

- No apunte la cámara a fuentes de luz extremadamente brillantes, como por ejemplo al sol en un día despejado. Si hace caso omiso de esta precaución podría dañar el sensor de imagen de la cámara.
- La luz solar intensa enfocada a través del visor puede dañar el panel del visor electrónico (EVF). No apunte al sol con el visor electrónico.

Realización de disparos de prueba

Antes de tomar fotografías de eventos importantes (como por ejemplo bodas o antes de llevarse la cámara en un viaje), realice disparos de prueba y compruebe los resultados para asegurarse de que la cámara funciona con normalidad. FUJIFILM Corporation no se hace responsable por los daños o pérdidas de ingresos incurridos como resultado de un mal funcionamiento del producto.

Notas sobre derechos de autor

Las imágenes grabadas mediante su sistema de cámara digital no se pueden utilizar de forma que infrinjan las leyes de los derechos de autor (copyright) sin consentimiento del propietario, a menos que estén destinadas exclusivamente al uso personal. Tenga en cuenta que algunas restricciones se aplican a las fotografías de espectáculos sobre un escenario, diversiones y exhibiciones, incluso aunque estén destinadas a un uso puramente personal. Se advierte a los usuarios de que la transferencia de tarjetas de memoria que contengan imágenes o datos protegidos por las leyes de propiedad intelectual sólo está autorizada siempre que cumplan con las leyes vigentes y dentro de las restricciones que las mismas incluyan.

Manejo

Para asegurarse de que las imágenes se graben correctamente, no someta la cámara a impactos o fuertes golpes mientras esté grabando las mismas.

Cristal líquido

Si la pantalla es dañada, deberá tomar las medidas necesarias para evitar todo contacto con el cristal líquido. Si se presenta alguna de las siguientes situaciones tome urgentemente las acciones indicadas:

- **Si el cristal líquido entra en contacto con su piel,** limpie el área afectada con un paño y a continuación lávela profusamente con jabón y agua corriente.
- **Si el cristal líquido entra en contacto con sus ojos,** lávese profusamente los ojos con agua limpia durante al menos 15 minutos y después busque asistencia médica.
- **Si ingiere cristal líquido,** lávese la boca profusamente con agua. Beba grandes cantidades de agua y trate de provocarse vómitos, a continuación busque asistencia médica.

Aunque la pantalla ha sido fabricada utilizando tecnología de la más alta precisión, podría contener píxeles que permanezcan siempre iluminados o que no se iluminen nunca. Esto no indica un mal funcionamiento y las imágenes grabadas con el producto no se verán afectadas.

Información sobre marcas comerciales

Digital Split Image es una marca comercial o una marca comercial registrada de FUJIFILM Corporation. **xD-Picture Card** y **xD** son marcas comerciales de FUJIFILM Corporation. Los tipos de letra aquí introducidos han sido desarrollados exclusivamente por DynaComware Taiwan Inc. Macintosh, QuickTime y Mac OS son marcas comerciales de Apple Inc. en los Estados Unidos y en otros países. Windows 8, Windows 7, Windows Vista, y el logotipo de Windows son marcas comerciales del grupo empresarial Microsoft. Wi-Fi® y Wi-Fi Protected Setup® son marcas registradas de Wi-Fi Alliance. Adobe y Adobe Reader son marcas comerciales o marcas comerciales registradas de Adobe Systems Incorporated en los Estados Unidos y/o en otros países. Los logotipos SDHC y SDXC son marcas comerciales de SD-3C, LLC. El logotipo HDMI es una marca comercial. YouTube es una marca comercial de Google Inc. El resto de nombres comerciales mencionados en este manual son marcas comerciales o marcas comerciales registradas de sus respectivos propietarios.

Sistemas de televisión en color

Esta cámara puede producir interferencias en equipos de aviación o en equipos utilizados en hospitales. Consulte a los miembros del hospital o de la línea aérea antes de utilizar la cámara en un hospital o aeroplano.

NTSC (National Television System Committee)

NTSC (Comisión Nacional de Sistema de Televisión) es una especificación sobre la transmisión de señales de televisión en color utilizado principalmente en Estados Unidos, Canadá y Japón. PAL (Línea de Fase Alternada) es un sistema de televisión en color utilizado principalmente en Europa y China.

Exif Print (Exif Versión 2.3)

Exif Print es un formato de archivo de cámaras digitales revisado recientemente en el cual se almacena información junto con las fotografías para obtener una reproducción en color óptima durante la impresión.

AVISO IMPORTANTE: Lea antes de utilizar el Software

Está prohibida la exportación directa o indirecta, completa o en parte, del software con licencia sin el permiso de las autoridades gubernamentales correspondientes.

AVISOS

Para prevenir un incendio o riesgo de descargas eléctricas, no exponga la unidad a la lluvia o humedad.

Lea las "Notas de seguridad" y asegúrese de comprenderlas antes de utilizar la cámara.

Materiales de perclorato—pueden necesitar un manejo especial. Consulte <http://www.dtsc.ca.gov/hazardouswaste/perchlorate>.

Para los clientes en los EE.UU.

Probada para cumplir con la normativa FCC PARA USO EN EL HOGAR U OFICINA

Dedación FCC: Este dispositivo cumple con la Parte 15 de las normas FCC. El funcionamiento depende de las siguientes dos condiciones: (1) Este dispositivo no puede causar interferencias dañinas, y (2) este dispositivo debe aceptar las interferencias recibidas, incluyendo las interferencias que podrían causar un funcionamiento no deseado.

PRECAUCIÓN: Este dispositivo ha sido probado y encontrado en pleno cumplimiento con los límites para dispositivos digitales de Clase B en conformidad con la Parte 15 de las normas FCC. Dichos límites han sido diseñados para proporcionar una protección razonable contra interferencias dañinas en una instalación residencial. El equipo genera, utiliza, y puede radiar energía de radio frecuencia y, si no se instala y utiliza de acuerdo a las instrucciones, podría causar interferencias dañinas en las comunicaciones de radio. Sin embargo, no existe garantía alguna de que la interferencia no se producirá en una instalación en particular. Si este equipo produce interferencias dañinas en la recepción de radio o televisión, las cuales pueden determinarse encendiendo y apagando el equipo, se recomienda al usuario intentar corregir las interferencias mediante una de las siguientes medidas:

- Reoriente o coloque la antena receptora en otro lugar.
- Aumente la separación entre el equipo y el receptor.
- Conecte el equipo en una toma con diferente circuito al cual el receptor esté conectado.
- Consulte al distribuidor o a un técnico experimentado de radio/televisión para obtener ayuda.
- Se le advierte que cualquier cambio o modificación que no haya sido expresamente autorizado en este manual podría anular la autoridad del usuario para manejar el equipo.

Notas sobre la concesión: Para cumplir con la Parte 15 de las normas FCC, este producto debe utilizarse con un cable de A/V de núcleo de ferrita especificado por Fujifilm, un cable USB y un cable de suministro de CC.



El producto adquirido recibe el suministro de energía de una pila de ion de litio reciclable. Llame al teléfono 1-800-8-BATTERY para obtener información sobre cómo reciclar esta batería.

Desecho de equipos eléctricos y electrónicos en el hogar

En la Unión Europea, Noruega, Islandia y Liechtenstein: Este símbolo en el producto, o en el manual y en la garantía, y/o en su envoltura indica que este producto no deberá ser tratado como residuo doméstico. Por el contrario, deberá llevarlo al punto de recolección aplicable para el reciclado del equipo electrónico y eléctrico.



Al asegurarse de que este producto sea desechado correctamente, ayudará a prevenir daños al medio ambiente y a la salud de las personas, que podrían derivarse del desecho incorrecto de este producto.

Este símbolo en las baterías o acumuladores indica que las pilas no deberán ser tratadas como residuos domésticos.



Si su equipo posee pilas extraíbles o acumuladores, deséchelos por separado en conformidad con sus requisitos locales.

El reciclaje de materiales ayudará a la conservación de los recursos naturales. Para obtener más información sobre el reciclaje de este producto, póngase en contacto con su oficina municipal local, su servicio de recogida de basuras o la tienda en la que adquirió el producto.

En países fuera de la Unión Europea, Noruega, Islandia y Liechtenstein: Si desea desechos este producto, incluyendo las pilas o acumuladores, póngase en contacto con sus autoridades locales y consulte cuál es el mejor modo de desecho.

En Japón: Este símbolo en las pilas indica que se deben desechar por separado.



Li-ion

Asegúrese de leer estas notas antes de utilizar el producto

Instrucciones de seguridad

Le agradecemos haber adquirido este producto. Para más información acerca de reparaciones, inspecciones y pruebas internas, póngase en contacto con su proveedor FUJIFILM.

- Asegúrese de que utiliza el objetivo correctamente. Antes del uso, lea estas notas de seguridad y el *Manual del propietario* de la cámara con la máxima atención.
- Después de leer estas notas de seguridad, guárdelas en un lugar seguro.

Acerca de los símbolos

Los símbolos que se explican a continuación indican la gravedad y el peligro que puede existir si no se tiene en cuenta la información indicada por el símbolo o el producto se utiliza incorrectamente.



ADVERTENCIA

Este símbolo indica que si se ignora la advertencia, el uso inadecuado del producto puede causar la muerte o lesiones graves.



PRECAUCIÓN

Este símbolo indica que si se ignora este aviso, el uso inadecuado del producto puede causar lesiones personales o daños materiales.

Los símbolos que se reproducen más abajo son utilizados para indicar la naturaleza de las instrucciones que deben cumplirse.



Los símbolos triangulares indican al usuario una información que requiere su atención ("Importante").



Los símbolos circulares con una barra diagonal indican al usuario que la acción que se indica está prohibida ("Prohibido").



Los círculos en negro con un signo de exclamación indican al usuario que debe realizar alguna acción ("Obligatorio").



ADVERTENCIA



No utilizar en el baño o la ducha

No sumergir o exponer al agua. Si se hace caso omiso de esta precaución, podría producirse un incendio o descargas eléctricas.



No desmontar

No desmontar (no abrir la tapa). Si hace caso omiso de esta precaución, podría producirse un incendio, sufrir una descarga eléctrica o lesiones debido a un error en el funcionamiento del producto.



ADVERTENCIA



No toque las partes internas

Si a causa de una caída o accidente la tapa se abre, no toque las partes expuestas. Si hace caso omiso de esta precaución, podría sufrir una descarga eléctrica o una lesión al tocar las partes dañadas. Extraiga la pila de la cámara inmediatamente, teniendo mucho cuidado de evitar lesiones o descargas eléctricas, y lleve el producto al punto de adquisición para consulta.



No colocar sobre superficies inestables. El producto podría caer, provocando lesiones.



No mire al sol a través del objetivo o de los visores de la cámara. Si no cumple con esta precaución se podrían causar discapacidades visuales permanentes.



PRECAUCIÓN



No utilizar ni almacenar en ubicaciones expuestas al vapor o humo o muy húmedas o extremadamente polvorientas. Si se hace caso omiso de esta precaución, podrían producirse incendios o descargas eléctricas.



No dejar expuesto a la luz solar directa o en ubicaciones sometidas a temperaturas muy altas, como por ejemplo en el interior de un vehículo en un día soleado. Si se hace caso omiso de esta precaución podría producirse un incendio.



Mantener fuera del alcance de los niños. Este producto puede producir lesiones en manos de un niño.



No utilizar con las manos mojadas. Si se hace caso omiso de esta precaución podrían sufrirse descargas eléctricas.



Mantenga el sol apartado del encuadre al fotografiar sujetos a contraluz. La luz solar incidiendo en la cámara con el sol en o cerca del encuadre puede causar un incendio o quemaduras.



Si no va a utilizar el producto, vuelva a colocar las tapas del objetivo y almacénalo fuera del alcance de la luz solar. La luz solar enfocada por el objetivo puede causar incendios o quemaduras.



No desplace la cámara o el objetivo si están instalados en un trípode. El producto podría caer o golpear objetos, provocando lesiones.

Aviso normativo de la Unión Europea

Este producto cumple con las siguientes directivas de la UE:

- Directiva de Baja Tensión 2006/95/CE
- Directiva de Compatibilidad Electromagnética 2004/108/CE
- Directiva sobre equipos radioeléctricos y equipos terminales de telecomunicación 1999/5/CE

El cumplimiento de estas directivas implica la conformidad con los estándares aplicables de armonización europea (Normativa europea) que aparecen en la Declaración de conformidad de la UE emitida por la Corporación FUJIFILM para este producto o familia de productos.

Dicho cumplimiento está indicado por la siguiente marca de conformidad que se encuentra en el producto:



Esta marca es válida para productos que no pertenezcan al sector de telecomunicaciones y para productos de telecomunicación que cumplan con las normas de la UE (Ej. Bluetooth).

Para obtener información sobre la Declaración de conformidad, visite el sitio web http://www.fujifilm.com/products/digital_cameras/x/fujifilm_x_t1/pdf/index/fujifilm_x_t1_cod.pdf.

IMPORTANTE: Antes de utilizar el transmisor inalámbrico integrado de la cámara, lea las siguientes advertencias.

- ① Este producto, el cual posee una función de encriptación desarrollada en los Estados Unidos, está regido por las normativas de la Administración de exportación de los Estados Unidos y no deberá ser exportado o re-exportado a ningún país sobre el cual los Estados Unidos haya decretado un embargo de bienes.
- **Utilizar únicamente como parte de una red inalámbrica.** FUJIFILM no se hace responsable por los daños producidos debidos al uso no autorizado. No utilizar con aplicaciones que requieran un alto grado de fiabilidad, por ejemplo con dispositivos médicos u otros sistemas que posean un impacto directo o indirecto sobre la vida humana. Al utilizar el dispositivo en un ordenador y en otros sistemas que demanden un nivel de fiabilidad superior al suministrado por las redes inalámbricas, asegúrese de tomar todas las precauciones necesarias para mantener un entorno seguro y evitar funcionamientos erróneos.

- **Utilizar únicamente en el país de adquisición.** Este dispositivo está en conformidad con las regulaciones vigentes respectivas a los dispositivos de redes inalámbricas del país de adquisición. Cumpla con todas las normativas locales al utilizar el dispositivo. FUJIFILM no se hace responsable por los problemas surgidos del uso en otras jurisdicciones.
- **Los datos inalámbricos (imágenes) podrían ser interceptados por terceras personas.** No se garantiza la seguridad de los datos transmitidos mediante redes inalámbricas.
- **No utilice el dispositivo en ubicaciones sometidas a campos magnéticos, electricidad estática o interferencias de radio.** No utilice el transmisor cerca de hornos microondas o en ubicaciones sometidas a campos magnéticos, electricidad estática o interferencias de radio que puedan bloquear la recepción de las señales inalámbricas. Si el transmisor se utiliza cerca de otros dispositivos inalámbricos que operen en la banda 2,4 GHz, podría producirse una interferencia mutua.
- **El transmisor inalámbrico emite en la banda 2,4 GHz y utiliza la modulación DSSS y OFDM.**

Dispositivos de red inalámbrica: Precauciones
--

- **Este dispositivo emite en la misma frecuencia que los dispositivos médicos, educativos y comerciales y que los transmisores inalámbricos.** Igualmente emite en la misma frecuencia que la de los transmisores con licencia y algunos transmisores sin licencia de bajo voltaje especiales utilizados en sistemas de seguimiento RFID en líneas de producción en cadena y similares.
- **Para evitar interferir en dichos dispositivos, tenga en cuenta las siguientes precauciones.** Antes de utilizar este dispositivo, compruebe que el transmisor RFID no está activado. Si confirma que el dispositivo provoca interferencias en transmisores con licencia utilizados para el seguimiento RFID, seleccione inmediatamente otra frecuencia de funcionamiento para este dispositivo evitando así interferencias adicionales. Si nota que el dispositivo causa interferencias en sistemas de seguimiento RFID de bajo voltaje, contacte con un representante de FUJIFILM.

2.4DS/OF4

Esta pegatina indica que el dispositivo funciona en la banda 2,4 GHz utilizando la modulación DSSS y OFDM y que podría causar interferencias a distancias inferiores a los 40 m.

Acerca de este manual

Antes de utilizar la cámara, lea este manual y los avisos en “Notas y precauciones” (📖 ii). Para obtener información sobre temas específicos, consulte las siguientes fuentes.

Tabla de contenido..... 📖 **xiii**

La “Tabla de contenido” le proporciona una visión general del manual. Aquí se indican las principales funciones de la cámara.

Resolución de problemas..... 📖 **117**

¿Tiene un problema concreto con la cámara?
Encuentre aquí la respuesta.

Mensajes y pantallas de advertencia..... 📖 **122**

Averigüe el significado del símbolo parpadeante o del mensaje de error que aparece en pantalla.

Tarjetas de memoria

Las imágenes se almacenan en tarjetas de memoria opcionales SD, SDHC y SDXC (📖 16), referidas en este manual como “tarjetas de memoria”.

Cuidado del producto

Cuerpo de la cámara: Para disfrutar de forma continua de la cámara, utilice un paño suave y seco para limpiar el cuerpo de la cámara después de cada uso. No utilice alcohol, disolvente o cualquier otro producto químico volátil, que podrían decolorar o deformar el cuero del cuerpo de la cámara. Cualquier líquido sobre la cámara se debe limpiar de inmediato con un paño suave y seco. Utilice una perilla para extraer el polvo del monitor evitando rallarlo, y a continuación límpielo suavemente con un paño seco y suave. Las manchas se pueden eliminar limpiando suavemente con un papel de limpieza para objetivos de FUJIFILM, el cual debe tener una pequeña cantidad de líquido para limpieza de objetivos. Para evitar que el polvo penetre en la cámara, vuelva a colocar la tapa del cuerpo cuando no haya ningún objetivo instalado.

Sensor de imagen: Podrá retirar el polvo del sensor de imagen utilizando la opción  **LIMPIEZA DEL SENSOR** del menú de configuración (📖 92).

Objetivos intercambiables: Utilice una perilla para eliminar el polvo, a continuación limpie suavemente con un paño seco y suave. Las manchas se pueden eliminar limpiando suavemente con un papel de limpieza para objetivos de FUJIFILM, el cual debe tener una pequeña cantidad de líquido para limpieza de objetivos. Cuando no utilice el objetivo, vuelva a colocar las tapas delantera y trasera.

Tabla de contenido

Notas y precauciones	ii
Instrucciones de seguridad.....	ii
AVISOS.....	vii
Instrucciones de seguridad.....	viii
Acerca de este manual	x
Cuidado del producto	xi
Antes de empezar	
Símbolos y convenciones	1
Accesorios suministrados	1
Partes de la cámara.....	2
El selector	4
Visualizaciones de la cámara	5
Disparo: Monitor LCD/Visor	5
Disparo: Monitor LCD	6
Reproducción: Visor/Monitor LCD.....	6
Objetivos	7
Partes del objetivo.....	7
Extracción de las tapas	7
Colocación del parasol.....	7
Objetivos con anillos de apertura	8
Objetivos sin anillos de apertura	8
Objetivos con O.I.S. Interruptores	9
Objetivos de enfoque manual	9

Primeros pasos	
Colocación de la correa.....	10
Colocación de un objetivo	12
Carga de la pila	13
Introducción de la pila	14
Cómo introducir una tarjeta de memoria	15
Tarjetas de memoria compatibles.....	16
Encender y apagar la cámara.....	17
Configuración básica	18
Ajustes de visualización	19
Elección de una pantalla.....	19
La pantalla del visor	20
Enfoque del visor	20
Ajuste del brillo de la pantalla	20
El botón DISP/BACK.....	21
Visor: Disparo.....	21
Monitor LCD: Disparo	21
Pantalla personalizada.....	22
Visor/Monitor LCD: Reproducción	23
Fotografía básica y reproducción	
Toma de fotografías	24
Visualización de imágenes.....	26
Visualización de imágenes a tamaño completo.....	26
Visualización de la información de la foto	27
Zoom de reproducción.....	28
Reproducción de varias fotos.....	29
Borrar imágenes.....	30

Grabación de vídeo básica y reproducción

Grabación de vídeos de alta definición (HD)	31
Uso de un micrófono externo	32
Visualización de los vídeos	33

El botón Q (menú rápido)





























Uso del botón Q	35
El autodesparador	35
Fotografía con flash	36
Detección inteligente de rostros	38



































Los botones Fn (función)

Funciones predeterminadas	40
Horquillado y filtros avanzados (Fn1)	40
Horquillado	40
Filtros avanzados	40
Opciones inalámbricas (Fn2)	41
Modo macro (Fn3)	41
Simulación de película (Fn4)	42
Equilibrio blanco (Fn5)	43
Selección de cuadro de enfoque (Fn6)	45

Más sobre la fotografía y reproducción

Elección de un modo de exposición	46
AE programado (P)	46
AE con prioridad a la obturación (S)	47
AE con prioridad a la apertura (A)	48
Exposición manual (M)	49
Sensibilidad	50
A (Auto)	51
Compensación de la exposición	52
Medición	53
El dial DRIVE	54
Horquillado	54
Disparo continuo (modo ráfaga)	56
Exposiciones múltiples	57
Filtros avanzados	58
Panorámicas	59
Visualización de panorámicas	60
Modo de enfoque	61
El indicador de enfoque	62
Asistencia MF	63

Exposiciones prolongadas (T/B)	64	 TAMAÑO IMAGEN	79
Time (T).....	64	 CALIDAD IMAGEN	79
Bulb (B).....	64	 RANGO DINÁMICO	79
Fotografía con disparo a intervalos.....	65	 SIMULAC. PELÍCULA	79
Utilización de un disparador remoto.....	66	 AUTODISPARADOR	79
Bloqueo de exposición/enfoque	67	 DISPAR. TEMPORIZ. INTERV.	80
Grabación de imágenes en formato RAW	69	 EQUILIBRIO BLANCO	80
Creación de copias JPEG de las imágenes RAW.....	70	 COLOR	80
Guardar ajustes	71	 NITIDEZ	80
Uso de un adaptador de montura	72	 TONO ALT.LUCES	80
Ajustes del adaptador de montura.....	72	 TONO SOMBRAS	80
Selección de una distancia focal.....	72	 REDUCCIÓN RUIDO	80
Corrección de la distorsión.....	72	 RED.RUIDO EXP. LARG.	80
Corrección del sombreado del color.....	73	 OPT. MODUL. OBJV.	80
Corrección de iluminación periférica.....	73	 SELECC. AJ. PERS.	80
Búsqueda de imágenes	74	 EDIT./GUARD.AJ.P.	80
Asistencia para álbum	75	 AJST ADPT MONT	81
Creación de un álbum.....	75	 DISPARAR SIN OBJETIVO	81
Ver álbumes.....	76	 ASIST. MF	81
Editar y eliminar álbumes.....	76	 MODO BLOQ. AE/AF	81
Menús		 MODO BLOQUEO AF	81
Uso de los menús: Modo de disparo	77	 MODO FLASH	81
Opciones del menú de disparo (fotografías).....	77	 COMPENSAC. FLASH	81
DRV AJUSTE BKT/Adv.....	77	 SUPR. OJOS ROJOS	81
RF AJUSTE ENFOQUE AUTOMÁTICO.....	78	 CONFIG. VÍDEO	82
ISO AJUSTE AUTOMÁTICO ISO.....	78	 ESTABIL. IMAGEN	82
		 COMUNIC. INALÁMB.	82
		 AJUSTE APERTURA	82

Uso de los menús: Modo de reproducción	83	El menú de configuración	88
Opciones del menú de reproducción.....	83	Uso del menú de configuración.....	88
 COMUNIC. INALÁMB.....	83	Opciones del menú de configuración.....	89
 CONVERSIÓN RAW.....	83	 FECHA/HORA.....	89
 BORRAR.....	83	 DIF.HORARIA.....	89
 REENCUADRE.....	83	 言語/LANG.....	89
 REDIMENSIONAR.....	84	 REINICIAR.....	89
 PROTEGER.....	84	 MODO SILENCIO.....	89
 GIRAR IMAGEN.....	84	 CONFIG. SONIDO.....	90
 SUPR. OJOS ROJOS.....	85	 CONFIG. PANTALLA.....	90
 PROYECCIÓN.....	85	 AJUST. FUNC. (Fn).....	91
 ASIST. PARA ÁLBUM.....	85	 AJ. DIAL COMANDOS.....	91
 ETIQ. PARA CARGA.....	86	 AJUSTE DIAL ISO.....	91
 BÚSQUEDA IMÁGENES.....	86	 ANILLO DE ENFOQUE.....	91
 AUTOGUARDAR EN PC.....	86	 CONTROL ENERGÍA.....	92
 PED. COPIAS (DPOF).....	86	 LIMPIEZA DEL SENSOR.....	92
 RELACIÓN ASPECTO.....	87	 CONF. DAT. GUARD.....	93
		 ESPACIOS COLOR.....	93
		 CONFIG. INALÁMB.....	94
		 CONFIG. AUTOG. PC.....	94
		 CONF. GEOETIQUET.....	94
		 FORMATEAR.....	94
		Ajustes predeterminados	95

Conexiones

Transferencia inalámbrica	97
Conexiones inalámbricas: Teléfonos inteligentes.....	97
Conexiones inalámbricas: Ordenadores.....	97
Visualización de imágenes en un ordenador	98
Windows: Instalación de MyFinePix Studio.....	98
Macintosh: Instalación de RAW FILE CONVERTER.....	100
Conexión de la cámara	101
Impresión de imágenes por medio de USB	103
Conexión de la cámara	103
Impresión de las imágenes seleccionadas.....	103
Imprimir un pedido de copias DPOF	104
Creación de un pedido de copias DPOF	105
CON FECHA  /SIN FECHA	106
REINICIAR TODAS	107
Visualización de imágenes en un televisor	108

Notas técnicas

Accesorios opcionales	109
Accesorios de FUJIFILM	109
Conexión de la cámara a otros dispositivos.....	112
La empuñadura de alimentación vertical	113
Partes del VG-XT1.....	113
Colocación del VG-XT1	114
Introducción de una pila.....	114
Cuidado de la cámara	115
Almacenamiento y uso.....	115
Transporte.....	115
Limpieza del sensor de imagen	116
Resolución de problemas	
Problemas y soluciones	117
Mensajes y pantallas de advertencia	122
Apéndice	
Capacidad de la tarjeta de memoria	125
Especificaciones	126
Restricciones para los ajustes de la cámara	131

Símbolos y convenciones

En este manual se utilizan los siguientes símbolos:

- ⓘ Esta información debe leerse antes del uso para garantizar un funcionamiento correcto.
- ◆ Información adicional que puede ser útil al utilizar la cámara.
- 📖 Otras páginas del manual en las que podrá encontrar información relacionada.

Los menús y otros textos que aparecen en las pantallas se muestran en **negrita**. En las ilustraciones de este manual, las pantallas pueden aparecer simplificadas con fines explicativos.

Accesorios suministrados

Con la cámara se incluyen los siguientes artículos:



Pila recargable NP-W126

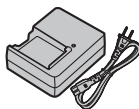

Cargador de pilas BC-W126

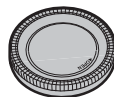

Tapa del cuerpo

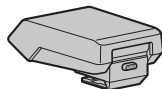

Flash de zapata EF-X8



Herramienta de sujeción por clip



Clips metálicos de la correa (x.2)

- Tapas protectoras (x 2)
- Correa para el hombro
- Tapa de la zapata de accesorios (instalada en la zapata de accesorios)
- Tapa del conector de la empuñadura de alimentación vertical

- CD-ROM
- Manual del propietario (este manual)

- ◆ Si ha adquirido un kit de objetivo, compruebe que haya incluido un objetivo.

Partes de la cámara

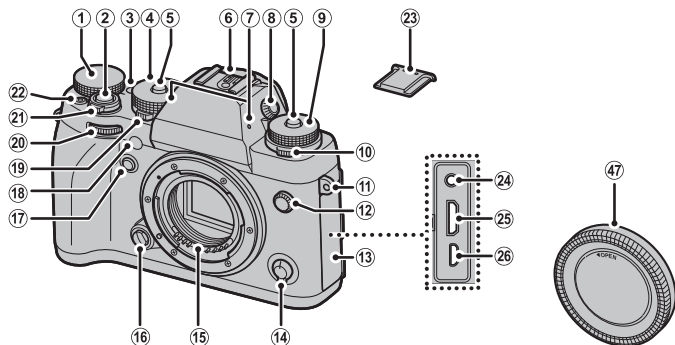

Para obtener más información, consulte la página que se indica a la derecha de cada elemento.



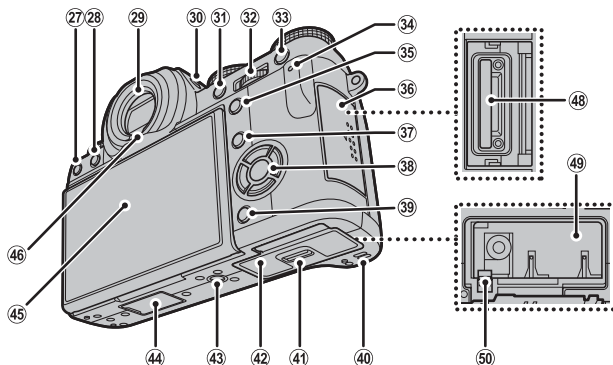
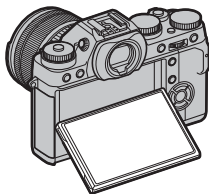

El monitor LCD

El monitor LCD puede inclinarse para facilitar la visualización, sin embargo, tenga cuidado de no tocar los cables ni permita que sus dedos u otros objetos queden atrapados detrás del monitor. Tocar los cables podría ocasionar que la cámara funcione incorrectamente.



① Dial de compensación de exposición.....52	⑱ Dial de medición.....53	⑶⑦ Botón Q (menú rápido)34
② Disparador.....25	⑳ Dial de control delantero24, 46, 47, 49, 91	Botón de ajustes personalizados (mantener pulsado)*
③ Botón Fn2 (botón de función 2)39, 41	㉑ Interruptor ON/OFF17	Botón de conversión RAW (modo de reproducción)
Botón Wi-Fi (modo de reproducción)97	㉒ Botón de grabación de vídeo3170
④ Dial de velocidad de obturación.....47, 48, 49	㉓ Tapa de la zapata para accesorios36	⑶⑧ Selector/botones de función.....4
⑤ Liberación del bloqueo del dial.....47, 49, 50	㉔ Conector del micrófono/disparador remoto...32, 66	⑶⑨ Botón DISP (visualización)/ BACK21
⑥ Zapata para accesorios.....36	㉕ Miniconector HDMI.....108	⑷⑩ Altavoz.....33
⑦ Micrófono31	㉖ Microconector USB.....101, 103	⑷① Pestillo de la tapa del compartimento de las pilas
⑧ Control de ajuste dióptrico.....20	㉗ Botón  (borrar)3014
⑨ Dial de sensibilidad.....50	㉘ Botón  (reproducción)26	⑷② Tapa del compartimento de las pilas.....14
⑩ Dial DRIVE54, 56, 57, 58, 59	㉙ Visor electrónico (EVF)5, 19	⑷③ Montura del trípode
⑪ Ojal para la correa.....10	⑶⑰ Botón VIEW MODE19	⑷④ Tapa del conector de la empuñadura de
⑫ Terminal de sincronización.....36	⑶⑱ Botón AE-L (bloqueo de exposición).....67, 81	alimentación vertical.....113
⑬ Tapa del conector.....66, 101, 103, 108	⑶⑳ Dial de control trasero.....8, 28, 34, 62, 91	⑷⑤ Monitor LCD.....2, 5, 6, 19
⑭ Selector de modo de enfoque.....61	⑶㉑ Botón AF-L (bloqueo del enfoque)61, 67, 81	⑷⑥ Sensor ocular.....19
⑮ Contactos de señal del objetivo.....7	⑶㉒ Lámpara indicadora.....4	⑷⑦ Tapa del cuerpo12
⑯ Botón de liberación del objetivo12	⑶㉓ Botón FOCUS ASSIST62	⑷⑧ Ranura para tarjeta de memoria.....15
⑰ Botón Fn1 (botón de función 1)39, 40	⑶㉔ Tapa de la ranura para tarjeta de memoria15	⑷⑨ Compartimento de las pilas14
⑱ Luz de ayuda de AF78		⑷⑩ Pestillo de la pila.....14
Lámpara del autodesparador.....35		

* Para un acceso rápido a los bancos de configuración personalizada ( 71), mantenga pulsado el botón mientras el menú rápido de imágenes fijas ( 34) es visualizado.

Bloqueo de control

Para evitar accionar el selector y los botones **Q** accidentalmente durante los disparos, pulse **MENU/OK** hasta que  sea visualizado. Los controles pueden desbloquearse pulsando **MENU/OK** hasta que  deje de ser visualizado.

El selector

Pulse el selector hacia arriba (②), hacia la derecha (④), hacia abajo (⑤) o hacia la izquierda (③) para resaltar elementos y pulse **MENU/OK** (①) para seleccionarlos. Los botones arriba, izquierda, derecha y abajo también duplican como los botones **Fn3**, **Fn4**, **Fn5** y **Fn6**, respectivamente (📖 39, 41, 42, 43, 45).

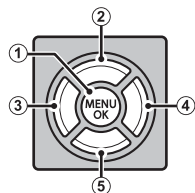
**La lámpara indicadora**

Cuando el visor no está en uso (📖 19), la lámpara indicadora muestra el estado de la cámara.

Lámpara indicadora	Estado de la cámara
Se ilumina en verde	Enfoque bloqueado.
Parpadea en verde	Advertencia de desenfoque, enfoque o exposición. Se puede tomar la fotografía.
Parpadea en verde y en naranja	Grabando imágenes. Se pueden tomar fotografías adicionales.
Se ilumina en naranja	Grabando imágenes. No se pueden tomar fotografías adicionales en este momento.
Parpadea en naranja	Flash cargando; el flash no se disparará al realizar la fotografía.
Parpadea en rojo	Error de memoria o de objetivo.

Lámpara indicadora

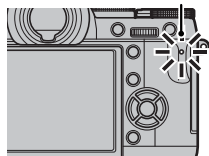

❖ Las advertencias también pueden aparecer en la pantalla (📖 122).

Visualizaciones de la cámara

Los siguientes tipos de indicadores pueden ser visualizados durante el disparo y la reproducción. En la siguiente descripción, se muestran todos los indicadores disponibles con fines ilustrativos; los indicadores actualmente visualizados dependen de los ajustes de la cámara. Tenga en cuenta que el monitor LCD y el visor electrónico tienen diferentes relaciones de aspecto.

■ Disparo: Monitor LCD/Visor

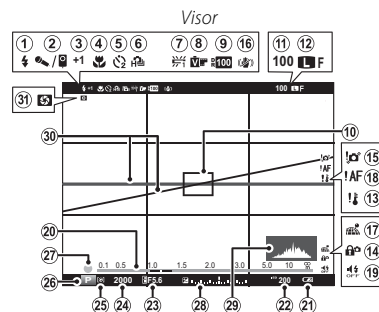
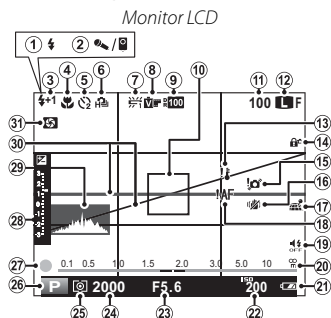

① Modo flash.....	36	⑫ Calidad y tamaño de la imagen.....	79	⑳ Apertura	46, 48, 49
② Micrófono/disparador remoto.....	32, 66, 82	⑬ Advertencia de temperatura.....	124	㉑ Velocidad de obturación	46, 47, 49
③ Compensación de flash	81	⑭ Bloqueo de control.....	3	㉒ Medición.....	53
④ Modo macro (primeros planos).....	41	⑮ Advertencia de desenfoque	4, 119, 122	㉓ Modo de disparo	46
⑤ Indicador del autodisparador.....	35	⑯ Modo de estabilización de imagen	82	㉔ Indicador de enfoque.....	62
⑥ Modo continuo	56	⑰ Estado de descarga de los datos de ubicación		㉕ Indicador de compensación de la exposición/ exposición.....	49, 52
⑦ Equilibrio blanco	43	⑱ Advertencia de enfoque.....	4, 119, 122	㉖ Histograma.....	23
⑧ Simulación de película.....	42	⑲ Indicador de modo silencio.....	89	㉗ Horizonte virtual.....	22
⑨ Rango dinámico	79	⑳ Indicador de distancia.....	61	㉘ Vista previa de la profundidad de campo.....	48
⑩ Cuadro de enfoque.....	67	㉑ Nivel de carga de la pila.....	17		
⑪ Número de fotos disponibles	125	㉒ Sensibilidad.....	50		

■ Disparo: Monitor LCD

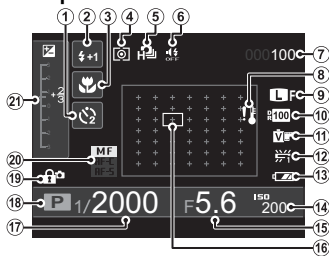

①	Indicador del autodesparador.....	35	⑬	Nivel de carga de la pila.....	17
②	Modo de flash.....	36	⑭	Sensibilidad.....	50
	Compensación del flash.....	81	⑮	Apertura.....	46, 48, 49
③	Modo macro (primeros planos).....	41	⑯	Zona de enfoque/punto de enfoque.....	45
④	Medición.....	53	⑰	Velocidad de obturación.....	46, 47, 49
⑤	Modo continuo.....	56	⑱	Modo de disparo.....	46
⑥	Indicador de modo silencio.....	89	⑲	Bloqueo de control.....	3
⑦	Número de fotos disponibles.....	125	⑳	Modo de enfoque.....	61
⑧	Advertencia de temperatura.....	124	㉑	Indicador de compensación de la exposición/ exposición.....	49, 52
⑨	Calidad y tamaño de la imagen.....	79			
⑩	Rango dinámico.....	79			
⑪	Simulación de película.....	42			
⑫	Equilibrio blanco.....	43			

■ Reproducción: Visor/Monitor LCD

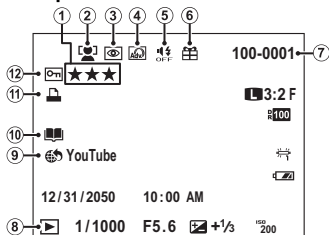

①	Valoración.....	26	⑦	Número de foto.....	93
②	Indicador de detección inteligente de rostros... ..	38	⑧	Indicador de modo de reproducción.....	26
③	Indicador de supresión de ojos rojos.....	85	⑨	Etiqueta para carga.....	86
④	Filtro avanzado.....	58	⑩	Indicador de asistencia para álbum.....	75
⑤	Indicador de modo silencio.....	89	⑪	Indicador de impresión DPOF.....	105
⑥	Imagen de regalo.....	26	⑫	Imagen protegida.....	84

Objetivos

La cámara puede ser utilizada con objetivos para montura X de FUJIFILM.

Partes del objetivo

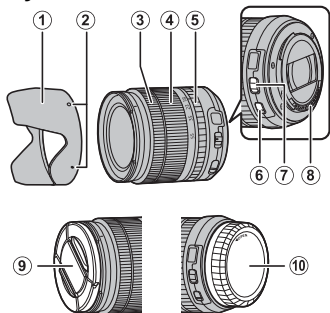

- ① Parasol
- ② Marcas de montaje
- ③ Anillo de enfoque
- ④ Anillo del zoom
- ⑤ Anillo de apertura
- ⑥ Interruptor O.I.S.
- ⑦ Interruptor de modo de apertura
- ⑧ Contactos de señal del objetivo
- ⑨ Tapa de objetivo frontal
- ⑩ Tapa de objetivo trasera

Extracción de las tapas

Retire las tapas tal y como se muestra.

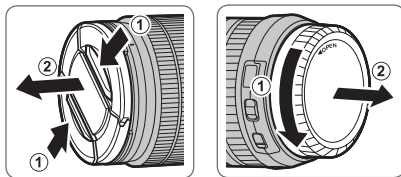

- ① Las tapas del objetivo podrían diferir de aquellas mostradas.

Colocación del parasol

Una vez instalados, los parasoles reducen el deslumbramiento y protegen al elemento del objetivo frontal.

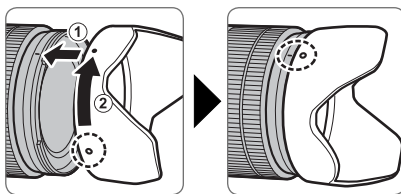

Objetivos con anillos de apertura

En cualquier ajuste excepto **A**, podrá ajustar la apertura girando el anillo de apertura del objetivo (modos de exposición **A** y **M**).

Anillo de apertura

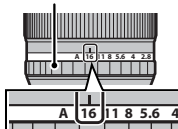
**Interruptor de modo de apertura**

Si el objetivo posee un interruptor de modo de apertura, la apertura puede ajustarse manualmente deslizando el interruptor a  y girando el anillo de apertura.

Anillo de apertura

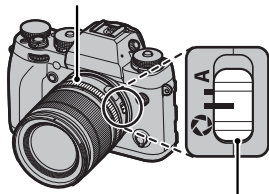

Interruptor de modo de apertura

Objetivos sin anillos de apertura

El método utilizado para ajustar la apertura puede seleccionarse utilizando la opción  **AJUSTE APERTURA** (82) del menú de disparo. Cuando se selecciona una opción distinta de **AUTO**, la apertura puede ajustarse utilizando el dial de control trasero.

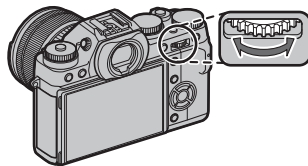

- El ajuste predeterminado del control de la apertura es el dial de control trasero, sin embargo puede reasignarse al dial de control delantero usando la opción  **AJ. DIAL COMANDOS** del menú de configuración.

Objetivos con O.I.S. Interruptores

Si el objetivo es compatible con la función de estabilización de imagen óptica (O.I.S.), el modo de estabilización de imagen se puede seleccionar en los menús de la cámara. Para activar la estabilización de imagen, deslice el interruptor O.I.S. hacia **ON**.

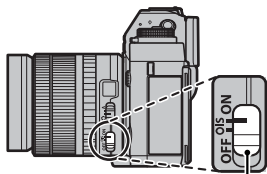

Interruptor O.I.S.

Objetivos de enfoque manual

Deslice el anillo de enfoque hacia delante para enfocar automáticamente.

Para el enfoque manual, deslice el anillo de enfoque hacia atrás y gírelo mientras observa los efectos en la pantalla de la cámara. Para el enfoque manual puede ayudarse de los indicadores de la distancia de enfoque y de la profundidad de campo. Tenga en cuenta que el enfoque manual podría no estar disponible en todos los modos de disparo.

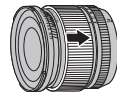

Antes de empezar

● El indicador de la profundidad de campo

El indicador de profundidad de campo muestra la profundidad de campo aproximada (la distancia por delante y por detrás del punto de enfoque que aparece enfocado).

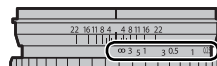

Indicador de distancia

- ① La cámara no muestra la distancia focal cuando el objetivo está en el modo de enfoque manual.

Primeros pasos

Colocación de la correa

Coloque los clips de la correa en la cámara y después coloque la correa.

1 Abra un clip de la correa.

Utilice la herramienta de sujeción por clip para abrir un clip de la correa, asegurándose de que la herramienta y el clip se encuentren en la orientación indicada.

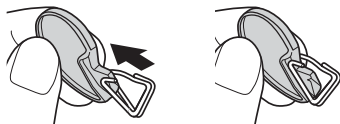

- ① Guarde la herramienta en un lugar seguro. Necesitará abrir los clips de la correa al retirar la correa.

2 Coloque el clip de la correa en un ojal.

Enganche el ojal de la correa en la abertura del clip. Retire la herramienta mientras utiliza la otra mano para mantener el clip en su lugar.

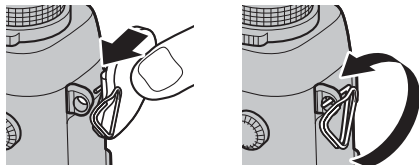

3 Pase el clip a través del ojal.

Gire completamente el clip a través del ojal hasta que haga clic para indicar que se ha cerrado.



4 Coloque una tapa protectora.

Coloque una tapa protectora sobre el ojal tal como se muestra, con la parte negra de la tapa mirando a la cámara. Repita los pasos 1 a 4 para el segundo ojal.

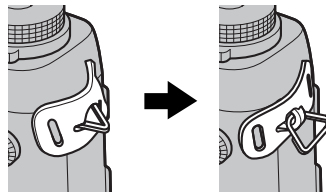

5 Introduzca la correa.

Introduzca la correa a través de una tapa protectora y del clip de la correa.

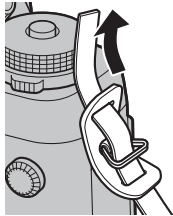

6 Abroche la correa.

Abroche la correa tal y como se muestra. Repita los pasos 5 a 6 para el segundo ojal.

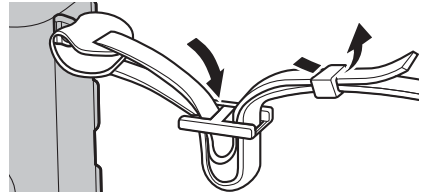

- ⚠ Para evitar que la cámara se caiga, asegúrese de fijar correctamente la correa.

Colocación de un objetivo

Los objetivos se instalan tal y como se indica a continuación.

ⓘ Tome precauciones para evitar que el polvo penetre en la cámara al colocar y extraer los objetivos.

1 Extraiga la tapa del cuerpo y la tapa trasera.

Extraiga la tapa del cuerpo de la cámara y la tapa trasera del objetivo.

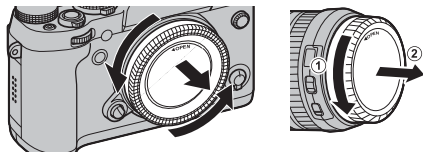

ⓘ No toque las partes internas de la cámara.

2 Coloque el objetivo.

Coloque el objetivo en la montura, manteniendo las marcas del objetivo y de la cámara alineadas, y a continuación gire el objetivo hasta que oiga un clic.

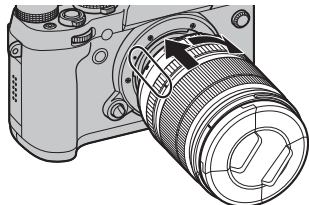

ⓘ No presione el botón de liberación del objetivo mientras lo esté instalando.

● Extracción de objetivos

Para extraer el objetivo, apague la cámara, a continuación pulse el botón de liberación del objetivo y gire el objetivo tal y como se indica.

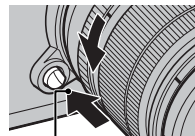

Botón de liberación del objetivo

ⓘ Para evitar la acumulación de polvo en el objetivo o en el interior de la cámara, coloque las tapas del objetivo y la tapa del cuerpo si el objetivo no está instalado.

● Objetivos y otros accesorios opcionales

La cámara puede ser utilizada con objetivos para montura X FUJIFILM y los accesorios indicados a partir de la página 109.

Carga de la pila

La pila no sale de fábrica cargada. Antes del uso, cargue la pila en el cargador de pilas suministrado.

1 Coloque la pila en el cargador.

Coloque la pila en el cargador de pilas suministrado tal y como se indica.

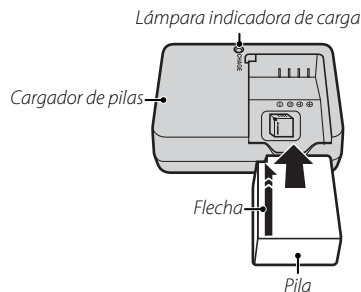

La cámara utiliza una pila recargable NP-W126.

- ❖ El cable de CA suministrado es de uso exclusivo con el cargador de pilas suministrado. No utilice el cargador suministrado con otros cables ni el cable suministrado con otros dispositivos.

2 Conecte el cargador.

Conecte el cargador a una toma de corriente interior. El indicador de carga se iluminará.

El indicador de carga

El indicador de carga muestra el estado de carga de la pila del siguiente modo:

Indicador de carga	Estado de la pila	Acción
Desactivado	Pila no introducida.	Introduzca la pila.
	Pila completamente cargada.	Extraiga la pila.
Activado	Cargando pila.	—
Parpadeando	Pila defectuosa.	Desenchufe el cargador y extraiga la pila.

3 Cargue la pila.

Extraiga la pila una vez completada la carga. Consulte las especificaciones (📖 129) para obtener información sobre los tiempos de carga (tenga en cuenta que los tiempos de carga aumentarán a bajas temperaturas).

- ⓘ Si no va a utilizar el cargador, desenchúfelo.

Introducción de la pila

Tras cargar la pila, coloque la pila tal y como se describe a continuación.

1 Abra la tapa del compartimento de las pilas.

Deslice el pestillo del compartimento de las pilas tal y como se indica para abrir la tapa del compartimento de las pilas.

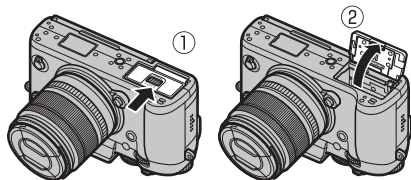

- ① No abra la tapa del compartimento de las pilas mientras la cámara esté encendida. Si se hace caso omiso de esta precaución, los archivos de imagen o las tarjetas de memoria podrían sufrir daños.
- ① No utilice fuerza excesiva al manipular la tapa del compartimento de las pilas.

Extracción de la pila

Antes de extraer la pila, **apague la cámara** y abra la tapa del compartimento de las pilas. Pulse el pestillo de la pila hacia un lado, y deslice la pila hacia afuera tal y como se muestra.

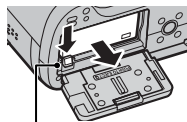

Pestillo de la pila

2 Introduzca la pila.

Utilizando la pila para mantener el pestillo de la pila presionado hacia un lado, introduzca primero los contactos de la pila en la dirección indicada por la flecha. Compruebe que la pila se encuentra firmemente sujeta.

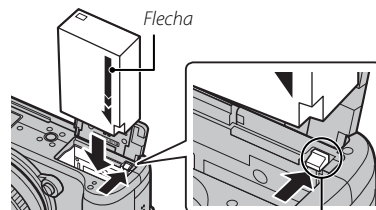

Pestillo de la pila

- ① Introduzca la pila en la orientación indicada. **No utilice la fuerza ni intente introducir la pila del revés o en sentido contrario.** La pila se deslizará fácilmente en la orientación correcta.

3 Cierre la tapa del compartimento de las pilas.

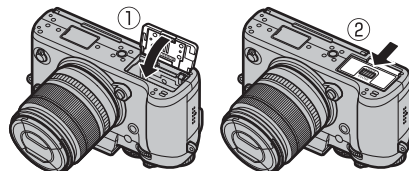

Cómo introducir una tarjeta de memoria

La cámara no posee memoria interna; por lo tanto, las imágenes se almacenan en tarjetas de memoria opcionales SD, SDHC y SDXC (vendidas por separado). Las tarjetas de memoria se introducen tal y como se describe a continuación.

1 Abra la tapa de la ranura para tarjetas de memoria.

Apague la cámara y abra la tapa de la ranura para tarjetas de memoria.

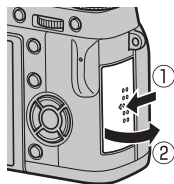

2 Introduzca la tarjeta de memoria.

Sujetando la tarjeta de memoria en la orientación mostrada, deslícela hasta que haga clic en su lugar en la parte trasera de la ranura.

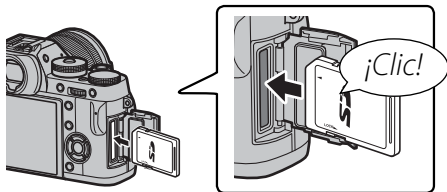

- ① Asegúrese de que la tarjeta esté en la orientación correcta; no la introduzca en ángulo ni utilice fuerza.

3 Cierre la tapa de la ranura para tarjetas de memoria.

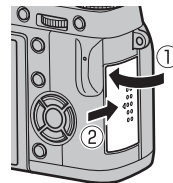

Extracción de la tarjeta de memoria

Antes de extraer la tarjeta de memoria, **apague la cámara** y abra la tapa de la ranura para tarjetas de memoria. Presione la tarjeta hacia dentro y luego suéltela lentamente. A continuación podrá extraer la tarjeta con la mano. Cuando se extrae una tarjeta de memoria, la tarjeta puede salir rápidamente expulsada. Utilice el dedo para sujetarla y suéltela cuidadosamente.

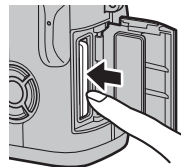

■ Tarjetas de memoria compatibles

Las tarjetas de memoria FUJIFILM y SanDisk SD, SDHC y SDXC han sido aprobadas para utilizarse con la cámara. Puede acceder a una lista completa de tarjetas de memoria aprobadas en http://www.fujifilm.com/support/digital_cameras/compatibility/. No se garantiza el funcionamiento con otras tarjetas. La cámara no puede utilizarse con **tarjetas xD-Picture** ni dispositivos MultiMediaCard (MMC).

① Tarjetas de memoria

• **No apague la cámara ni extraiga la tarjeta de memoria mientras se formatea la tarjeta de memoria ni mientras se graban o borran datos de la tarjeta.** Si se hace caso omiso de esta precaución, la tarjeta podría dañarse.

• Las tarjetas de memoria SD/SDHC/SDXC se pueden bloquear, imposibilitando su formateo o la grabación o borrado de imágenes. Antes de introducir una tarjeta de memoria, deslice el interruptor de protección contra escritura a la posición de desbloqueo.

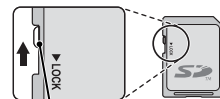

Interruptor de protección
contra escritura

- Formatee las tarjetas de memoria antes de utilizarlas por primera vez y asegúrese de volver a formatear todas las tarjetas de memoria después de utilizarlas en un ordenador o en otro dispositivo. Para obtener más información sobre cómo formatear las tarjetas de memoria, consulte la página 94.
- Debido a su reducido tamaño y al riesgo de ser ingeridas; mantenga las tarjetas de memoria fuera del alcance de los niños pequeños. Si un niño ingiere una tarjeta de memoria, obtenga atención médica inmediatamente.
- Los adaptadores para tarjetas miniSD o microSD que sean más grandes o más pequeños que las dimensiones estándar de una tarjeta SD/SDHC/SDXC podrían no expulsar la tarjeta normalmente; si la tarjeta no es expulsada, lleve la cámara a un representante de servicio autorizado. No extraiga la tarjeta a la fuerza.
- No pegue etiquetas en las tarjetas de memoria. Si las etiquetas se despegan, podrían ocasionar el mal funcionamiento de la cámara.
- Las grabaciones de vídeo pueden interrumpirse con determinados tipos de tarjetas de memoria SD/SDHC/SDXC. Utilice una tarjeta **CLASS 10** o superior para vídeos y la fotografía a ráfagas.
- Cuando se formatea una tarjeta de memoria en la cámara, se crea una carpeta en la que se almacenan las imágenes. No cambie el nombre ni borre esta carpeta, y no utilice un ordenador u otro dispositivo para editar, borrar o cambiar el nombre de los archivos de imagen. Utilice siempre la cámara para borrar las imágenes; antes de editar o cambiar el nombre de los archivos, cópielos en un ordenador y edite o cambie el nombre de las copias, no de las imágenes originales. Cambiar el nombre de los archivos de la cámara puede generar problemas durante la reproducción.

Encender y apagar la cámara



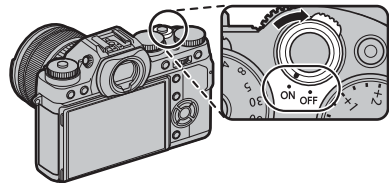

Gire el interruptor **ON/OFF** a la posición **ON** para encender la cámara. Seleccione **OFF** para apagar la cámara.

- ◆ Pulse el botón  para iniciar la reproducción. Pulse el disparador hasta la mitad para volver al modo de disparo.
 - ◆ La cámara se apagará automáticamente si no se realiza ninguna operación durante el período de tiempo seleccionado para **CONTROL ENERGÍA > AUTODESCONEXIÓN** (92). Para reactivar la cámara después de haberse apagado automáticamente, presione el disparador hasta la mitad o gire el interruptor **ON/OFF** hacia **OFF** y luego nuevamente hacia **ON**.
 - ◆ Para más información sobre las opciones de inicio, consulte la página 92.
- ① Las huellas dactilares y otras marcas en el objetivo o en el visor pueden afectar a las imágenes o verse a través del visor. Mantenga limpio el objetivo y el visor.





Nivel de carga de la pila

Después de encender la cámara, compruebe el nivel de carga de las pilas en la pantalla.

Indicador	Descripción
 (blanco)	Pila parcialmente descargada.
 (blanco)	Menos de la mitad de carga de la pila
 (rojo)	Carga baja. Cárguela lo antes posible.
 (parpadea en rojo)	Pila agotada. Apague la cámara y cargue la pila.



Configuración básica

Se visualizará un cuadro de diálogo de selección de idioma la primera vez que encienda la cámara. Configure la cámara como se describe a continuación (podrá reajustar el reloj o cambiar el idioma en cualquier momento utilizando las opciones  **FECHA/HORA** o  **言語/LANG.** del menú de configuración; para obtener más información sobre la visualización del menú de configuración, consulte la página 89).

1 Elija un idioma.



Resalte un idioma y pulse **MENU/OK**.



◆ Pulse **DISP/BACK** para saltarse el paso actual. Cualquier paso que se salte será visualizado la próxima vez que encienda la cámara.

2 Configure la fecha y la hora.



Pulse el selector hacia la izquierda o hacia la derecha para resaltar el año, mes, día, horas o minutos y púlselo hacia arriba o hacia abajo para cambiar los valores mostrados. Para cambiar el orden en el que se visualiza el año, mes y día, resalte el formato de fecha y pulse el selector hacia arriba o hacia abajo. Pulse **MENU/OK** para salir al modo de disparo cuando finalice los ajustes.



◆ Si se extrae la pila durante un período prolongado, el reloj de la cámara se restablecerá y al encender la cámara aparecerá el cuadro de diálogo de selección de idioma.

Ajustes de visualización

La cámara está equipada con un visor electrónico (EVF) y un monitor LCD (LCD).

Elección de una pantalla

Pulse el botón **VIEW MODE** para desplazarse a través de las pantallas que se muestran a continuación.

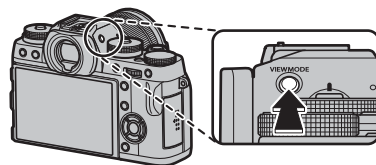

SEN. OC.: Selección automática de pantalla utilizando el sensor ocular

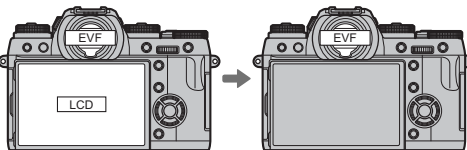

SOLO EVF: Solo visor

SOLO EVF + SEN. OC.: Únicamente el visor; el sensor ocular activa o desactiva la visualización

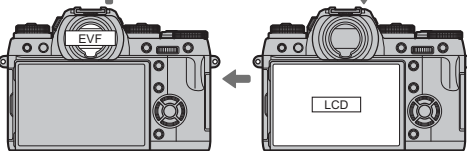

SOLO LCD: Solo monitor LCD

El sensor ocular

El sensor ocular activa el visor cuando coloca el ojo en el visor y lo desactiva cuando retira el ojo (tenga en cuenta que el sensor ocular podría responder a objetos que no sean su ojo o a la luz que se dirige directamente al sensor). Si la selección automática de la visualización está activada, el monitor LCD se encenderá al apagar el visor.



Sensor ocular

La pantalla del visor

Al seleccionar **SÍ** para **CONFIG. PANTALLA > INFO. GIRO AUTOMÁTICO EVF** en el menú de configuración (📖 90), los indicadores del visor girarán automáticamente para adecuarse a la orientación de la cámara.

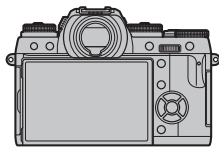

↙ Orientación cambiada de "horizontal" a "vertical"

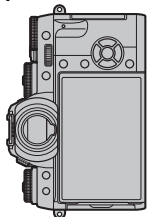

① La visualización del monitor LCD no se verá afectada.

Enfoque del visor

La cámara está equipada con un ajuste dióptrico dentro del rango -4 a $+2$ m⁻¹ para acomodarse a las diferencias individuales de visión. Gire el control del ajuste dióptrico hasta que la pantalla del visor esté nítidamente enfocada.

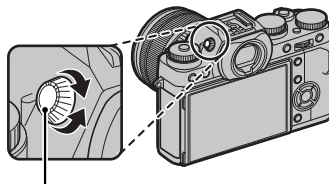

Control de ajuste dióptrico

Ajuste del brillo de la pantalla

El brillo del visor y del monitor LCD puede ajustarse utilizando la opción **CONFIG. PANTALLA > BRILLO LCD/EVF** del menú de configuración.

El botón DISP/BACK

El botón **DISP/BACK** controla la visualización de indicadores en el visor y el monitor LCD.

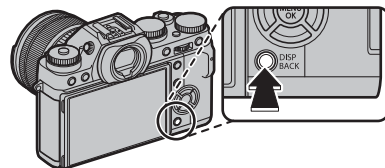

■ Visor: Disparo



■ Monitor LCD: Disparo

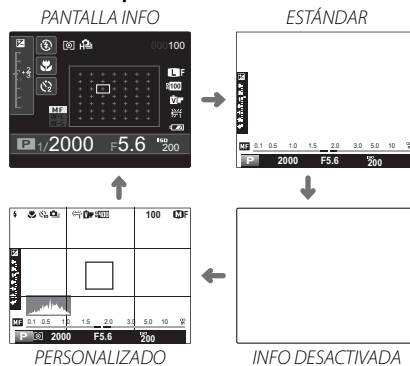

◆ Además, una visualización doble está disponible en el modo de enfoque manual (📖 63).

■ Pantalla personalizada

Para seleccionar los elementos que serán visualizados en el visor y para más información sobre las opciones de visualización personalizadas (y en el modo de enfoque manual, dual) en la pantalla (📖 21):

1 Seleccione VER AJ. PERSONAL..

Seleccione  **CONFIG. PANTALLA** > **VER AJ. PERSONAL.** en el menú de configuración.

2 Seleccione los elementos.

Resalte los elementos y pulse **MENU/OK** para seleccionar o anular la selección.

- Cuadrícula de enfoque (📖 91)
- Horizonte virtual (consultar a continuación)
- Distancia de enfoque (enfoque automático)
- Distancia de enfoque (enfoque manual)
- Histograma
- Exposición (apertura, velocidad de obturación y sensibilidad)
- Compensación de la exposición
- Medición
- Modo de flash
- Equilibrio blanco
- Simulación de película
- Rango dinámico
- Número de exposiciones restantes/medios
- Calidad y tamaño de la imagen
- Nivel de carga de la pila

3 Salga.

Pulse **DISP/BACK** para salir cuando finalice los ajustes.

🔍 Consulte la página 5 para ver las ubicaciones de estos elementos en las pantallas.

Horizonte virtual

Si selecciona **NIVEL ELECTRÓNICO** se visualiza un horizonte virtual. La cámara está nivelada cuando las dos líneas se superponen.

🔍 El horizonte virtual podría no mostrarse si el objetivo de la cámara apunta hacia abajo o hacia arriba.

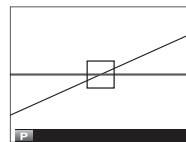

■ Visor/Monitor LCD: Reproducción

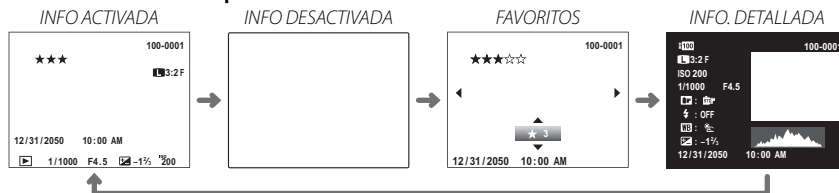

Histogramas

Los histogramas muestran la distribución de los tonos en la imagen. El brillo se muestra en el eje horizontal y la cantidad de píxeles en el eje vertical.

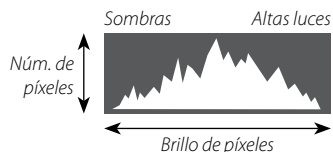

Exposición óptima: Los píxeles se distribuyen en una curva uniforme en todo el rango de tonos.



Sobreexpuesta: Los píxeles se agrupan a la derecha del gráfico.



Subexpuesta: Los píxeles se agrupan a la izquierda del gráfico.



Información detallada

- ① Rango dinámico
- ② Tamaño y calidad de la imagen
- ③ Sensibilidad
- ④ Velocidad de obturación/apertura
- ⑤ Simulación de película
- ⑥ Modo de flash
- ⑦ Equilibrio blanco
- ⑧ Compensación de la exposición
- ⑨ Número de foto
- ⑩ Imagen (las zonas sobreexpuestas parpadean)
- ⑪ Histograma

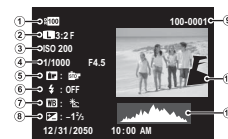

Fotografía básica y reproducción

Toma de fotografías

Esta sección describe cómo realizar imágenes utilizando AE programado (modo **P**). Para obtener información sobre los modos **S**, **A** y **M**, consulte la página 46.

1 Configure los ajustes para AE programado.

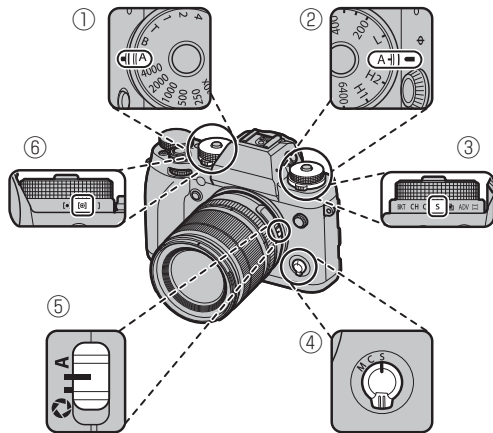

- 1 **Velocidad de obturación** (📖 46): Seleccione **A** (auto)
- 2 **Sensibilidad** (📖 50): Seleccione **A** (auto)
- 3 **Modo de avance** (📖 54): Seleccione **S** (foto única)
- 4 **Modo de enfoque** (📖 61): Seleccione **S** (AF sencillo)
- 5 **Apertura** (📖 46): Seleccione **A** (auto)
- 6 **Medición** (📖 53): Seleccione \square (multi)

Confirme que **P** aparece en la pantalla.

- 📌 Se recomienda la estabilización de imagen (📖 9).

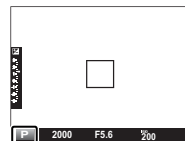

El botón Q

El botón **Q** puede ser utilizado para ver y configurar los ajustes de la cámara (📖 34).

2 Prepare la cámara.

Sujete firmemente la cámara con ambas manos y apoye los codos contra su costado. Si sus manos tiemblan o no permanecen firmes provocará la aparición de borrosidades en las tomas.



Para evitar que las imágenes salgan desenfocadas o demasiado oscuras (subexpuestas), mantenga sus dedos y cualquier otro objeto alejados del objetivo, del flash y de la luz auxiliar de AF.



3 Encuadre la imagen.

Objetivos con anillos de zoom

Utilice el anillo del zoom para encuadrar la imagen en la pantalla.

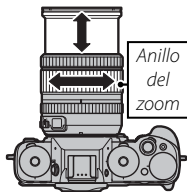

4 Enfoque.

Encuadre la imagen con el sujeto en el centro de la pantalla y pulse el disparador hasta la mitad para enfocar.



- Si el sujeto está escasamente iluminado, la luz auxiliar de AF podría encenderse (📖 78).

Si la cámara puede enfocar, sonará un pitido dos veces y el área de enfoque y el indicador de enfoque se iluminarán en verde. El enfoque y la exposición se bloquearán mientras se pulsa el disparador hasta la mitad.

Si la cámara no puede enfocar, la zona de enfoque cambiará a color rojo, **!AF** será visualizado y el indicador de enfoque parpadeará en blanco. Si el sujeto está cerca de la cámara (la distancia real varía en función del objetivo; para obtener más información, consulte el manual del objetivo), seleccione el modo macro y vuelva a intentarlo (📖 41).

5 Dispare.

Pulse suavemente el disparador por completo para tomar la fotografía.



Visualización de imágenes

Visualización de imágenes a tamaño completo

Las imágenes se pueden ver en el visor o en el monitor LCD. Al tomar imágenes importantes, haga un disparo de prueba y verifique los resultados.

Para ver las imágenes a tamaño completo, pulse .

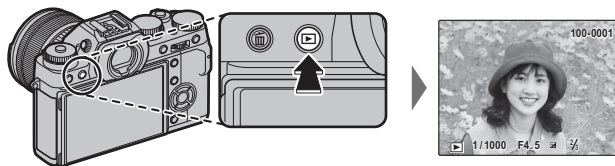

Podrá visualizar imágenes adicionales pulsando el selector hacia la izquierda o derecha o girando el dial de control delantero. Pulse el selector o gire el dial hacia la derecha para ver las imágenes en el orden en que se grabaron y hacia la izquierda para verlas en el orden inverso. Mantenga el selector pulsado para desplazarse rápidamente a la foto deseada.



- Las imágenes tomadas con otras cámaras se indican mediante el icono  (“imagen de regalo”) durante la reproducción.

Favoritos: Valoración de imágenes

Para valorar la imagen actual, pulse **DISP/BACK** y pulse el selector hacia arriba y hacia abajo para seleccionar de cero a cinco estrellas.

Visualización de la información de la foto

La pantalla de información de la foto cambia cada vez que pulse el selector hacia arriba.

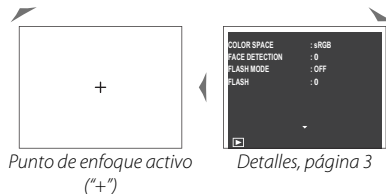

- ◆ Gire el dial de control delantero para visualizar otras imágenes.

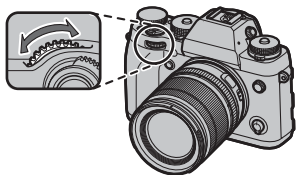

Acercar el zoom al punto de enfoque

Pulse el botón **FOCUS ASSIST** para acercar el zoom en el punto de enfoque. Pulse de nuevo el botón para volver a la reproducción a pantalla completa.

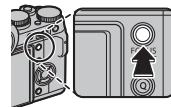

Zoom de reproducción

Gire el dial de control trasero hacia la derecha para acercar el zoom sobre la imagen actual, o hacia la izquierda para alejarlo (para visualizar múltiples imágenes, gire el dial hacia la izquierda cuando la imagen sea visualizada a pantalla completa; 29). Al acercar las imágenes, puede utilizar el selector para ver las áreas de la imagen que no están visibles en la pantalla. Pulse **DISP/BACK** o **MENU/OK** para salir del zoom.

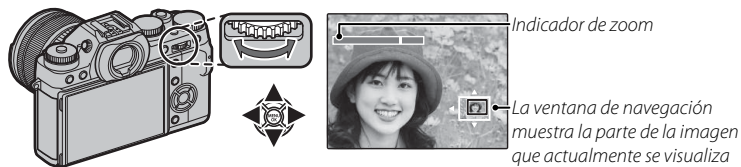

- ◆ La relación máxima de zoom varía en función del tamaño de la imagen (79). El zoom de reproducción no está disponible con copias re-encuadradas o redimensionadas grabadas con un tamaño de **640**.

Reproducción de varias fotos

Para cambiar el número de imágenes mostradas, pulse el dial de control trasero hacia la izquierda cuando la imagen sea visualizada a pantalla completa.

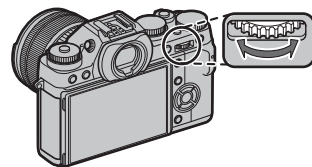

Gire hacia la izquierda para ver más imágenes.





Gire hacia la derecha para ver menos imágenes.

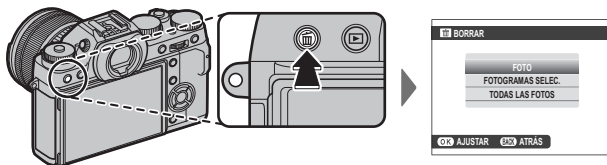

Utilice el selector para resaltar las imágenes y pulse **MENU/OK** para ver la imagen marcada a pantalla completa (para acercar el zoom sobre la imagen seleccionada, gire el dial de control trasero hacia la derecha cuando la imagen sea visualizada a pantalla completa; 28). En la visualización de nueve y cien fotos, pulse el selector hacia arriba o hacia abajo para ver más imágenes.

Borrar imágenes

Para borrar imágenes individuales, múltiples imágenes seleccionadas o todas las imágenes, pulse el botón  al visualizar una imagen a pantalla completa y elija de entre las siguientes opciones. *Tenga en cuenta que las imágenes borradas no se pueden recuperar. Antes de borrar imágenes importantes, cópielas a un ordenador u otro dispositivo de almacenamiento.*



Opción	Descripción
FOTO	Pulse el selector hacia la izquierda o hacia la derecha para desplazarse por las imágenes y pulse MENU/OK para borrar la imagen actual (no se mostrará ningún diálogo de confirmación).
FOTOGRAMAS SELEC.	Resalte las imágenes y pulse MENU/OK para seleccionar o anular la selección (las imágenes en álbumes o en pedidos de copias se muestran mediante ). Cuando haya finalizado esta operación, pulse DISP/BACK para mostrar un diálogo de confirmación, después resalte ACEPTAR y pulse MENU/OK para borrar las imágenes seleccionadas.
TODAS LAS FOTOS	Se mostrará un diálogo de confirmación; resalte ACEPTAR y pulse MENU/OK para eliminar todas las fotos sin protección. Pulsar DISP/BACK cancela la eliminación; tenga en cuenta que cualquier imagen eliminada antes de pulsar el botón no puede recuperarse.

- ❖ No es posible borrar las imágenes que están protegidas. Quite la protección de las imágenes que desea borrar ( 84).
- ❖ También es posible borrar las imágenes mediante  **BORRAR** desde el menú de reproducción.
- ❖ Si aparece un mensaje indicando que las imágenes seleccionadas forman parte de un pedido de copias DPOF, pulse **MENU/OK** para borrar las imágenes.

Grabación de vídeo básica y reproducción

Grabación de vídeos de alta definición (HD)

La cámara puede ser utilizada para grabar vídeos cortos en alta definición. El sonido es grabado en estéreo a través del micrófono incorporado; no cubra el micrófono durante la grabación.

- 1 Pulse el botón de grabación de vídeos para iniciar la grabación.

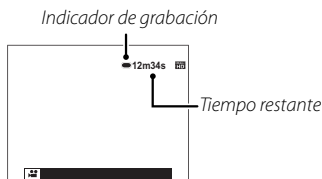

- ◆ La lámpara indicadora se ilumina durante la grabación de vídeos.
- ⚠ El micrófono puede captar el ruido del objetivo y demás sonidos que la cámara realiza durante la grabación.
- ⚠ Pueden aparecer franjas verticales u horizontales en vídeos que contienen sujetos muy brillantes. Esto es normal y no indica mal funcionamiento.

- 2 Vuelva a pulsar el botón para finalizar la grabación. La grabación termina automáticamente al alcanzar la duración máxima o si la tarjeta de memoria está llena.

- ◆ El zoom se puede ajustar durante la grabación.
- ◆ El tamaño de la foto y la velocidad pueden seleccionarse usando la opción **CONFIG. VÍDEO > MODO VÍDEO** (82). El modo de enfoque se selecciona utilizando el selector de modo de enfoque (61); para el ajuste continuo del enfoque, seleccione **C**, o elija **S** y habilite la detección de rostros inteligente (78). La detección de rostros inteligente no está disponible en el modo de enfoque **M**.
- ◆ Durante la grabación, la compensación de la exposición puede ajustarse hasta ± 2 EV.

Profundidad de campo

Ajuste la apertura antes de comenzar la grabación. Elija números *f* bajos para suavizar los detalles del fondo. El efecto puede incrementarse aumentando la distancia entre el sujeto y el fondo.

Uso de un micrófono externo

El sonido puede grabarse con micrófonos externos. Consulte el manual del micrófono para más detalles; si la clavija del micrófono posee un diámetro de 3,5 mm, utilice un adaptador de 3,5 a 2,5 mm.

- El diálogo mostrado a la derecha será visualizado al conectar un micrófono al conector de micrófono/disparador remoto. Pulse **MENU/OK** y seleccione **MIC./DISP. REMOTO** > **MICRO**.

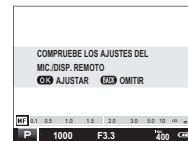
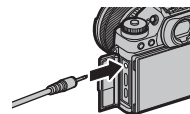

Visualización de los vídeos

Durante la reproducción, los vídeos se visualizan como se muestra a la derecha. Se pueden realizar las siguientes operaciones mientras se visualiza un vídeo:

Operación	Descripción
Iniciar/pausar la reproducción	Pulse el selector hacia abajo para iniciar la reproducción. Púlselo de nuevo para hacer una pausa. Mientras la reproducción está pausada, podrá pulsar el selector hacia la izquierda o derecha para regresar o avanzar una foto cada vez.
Finalizar reproducción	Pulse el selector hacia arriba para finalizar la reproducción.
Ajuste de velocidad	Pulse el selector hacia la izquierda o hacia la derecha para ajustar la velocidad de reproducción durante la reproducción.
Ajustar el volumen	Pulse MENU/OK para hacer una pausa en la reproducción y visualizar los controles de volumen. Pulse el selector hacia arriba o abajo para ajustar el volumen; pulse MENU/OK nuevamente para reanudar la reproducción. El volumen también puede ajustarse usando la opción CONFIG. SONIDO > VOL.REPRODUCCIÓN del menú de reproducción (🗨 90).

El progreso se muestra en la pantalla durante la reproducción.

- ❗ No cubra el altavoz durante la reproducción.
- ❗ El sonido no se reproduce en modo silencio.

🔊 Velocidad de reproducción

Pulse el selector hacia la izquierda o hacia la derecha para ajustar la velocidad de reproducción durante la reproducción. La velocidad se muestra mediante el número de flechas (▶ o ◀).

Flecha

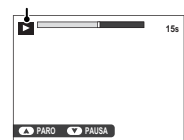

Barra de progreso

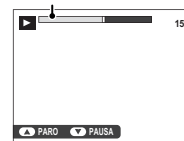

Icono de vídeo

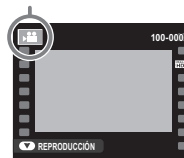

El botón Q (menú rápido)

Pulse **Q** para acceder rápidamente a los siguientes elementos. Si desea información adicional sobre las opciones disponibles, consulte las páginas indicadas a continuación.

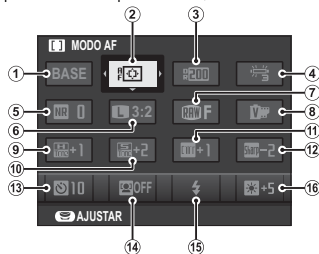

1	SELECC. AJ. PERS.	71	9	TONO ALT.LUCES	80
2	MODO AF	78	10	TONO SOMBRAS	80
3	RANGO DINÁMICO	79	11	COLOR	109
4	WB EQUILIBRIO BLANCO	43	12	NITIDEZ	80
5	NR REDUCCIÓN RUIDO	80	13	AUTODISPARADOR	35
6	TAMAÑO IMAGEN	79	14	DETEC. ROSTROS	38
7	CALIDAD IMAGEN	109	15	MODO FLASH	36
8	SIMULAC. PELÍCULA	42	16	BRILLO LCD/EVF	90

Las opciones del equilibrio blanco PERSONALIZADO y TEMPERATURA COLOR no pueden accederse usando el botón **Q**. Utilice un botón de función o el menú de disparo.

1 Pulse **Q** para visualizar el menú rápido durante los disparos.

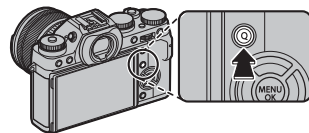

2 Utilice el selector para resaltar elementos y gire el dial de control para cambiar.



3 Pulse **Q** para salir cuando finalice los ajustes.

Uso del botón Q



En esta sección se describen las opciones de disparo a las que se puede acceder usando el botón **Q**.

El autodisparador

Utilice el temporizador para autorretratos o para evitar el desenfoco ocasionado por el movimiento de la cámara.

- 1 Resalte  **AUTODISPARADOR** en el menú rápido (📖 34) y gire el dial de control trasero para seleccionar las opciones mostradas a continuación. Pulse el botón **Q** para proceder.



Opción	Descripción
 2 SEG	El obturador se libera dos segundos después de pulsar el disparador. Utilice esta opción para reducir el desenfoco de la imagen causado por el movimiento de la cámara al pulsar el disparador.
 10 SEG	El obturador se libera diez segundos después de pulsar el disparador. Utilice esta opción para fotografías en las que desea aparecer.
NO	Autodisparador desactivado.

- ◆ También se puede acceder a las opciones del autodisparador en el menú de disparo (📖 79).

- 2 Pulse el disparador hasta la mitad para enfocar.



- ① Colóquese detrás de la cámara al utilizar el disparador. Colocarse delante del objetivo puede interferir con el enfoque y la exposición.

- 3 Pulse el disparador por completo para iniciar el temporizador. La pantalla en el monitor muestra la cantidad de segundos restantes hasta liberar el obturador. Para detener el temporizador antes de tomar la fotografía, pulse **DISP/BACK**.

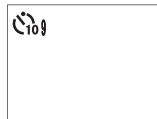

La lámpara del autodisparador parpadeará inmediatamente antes de tomar la imagen. Si se selecciona el temporizador de dos segundos, el autodisparador parpadeará conforme vaya disminuyendo el contador.

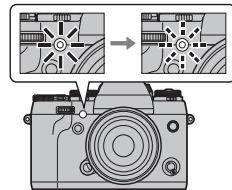

- ◆ El autodisparador se apaga automáticamente al apagar la cámara.

Fotografía con flash

Utilice flashes de zapata para la iluminación adicional al realizar fotografías por la noche o en interiores bajo iluminación escasa.

- 1 Extraiga la cubierta de la zapata de accesorios e introduzca el flash en la zapata tal y como se muestra, deteniéndolo cuando haga clic.

Flashes opcionales

La cámara puede ser utilizada con flashes opcionales de instalación en zapata de FUJIFILM (☎ 112). No utilice flashes de terceros proveedores que apliquen más de 300 V a la zapata de la cámara.

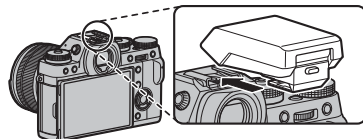

El terminal de sincronización

Utilice el terminal de sincronización para conectar flashes que requieran un cable de sincronización.

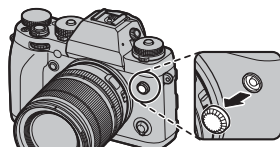

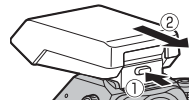

Extracción del flash

Los flashes instalados en la zapata de accesorios pueden ser extraídos descendiendo el flash y pulsando el botón **PUSH** mientras desliza la unidad de la zapata.



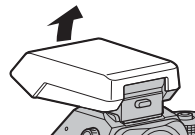









- 2 Eleve el flash.



- 3 Resalte  **MODO FLASH** en el menú rápido (📖 34) y gire el dial de control trasero para seleccionar las opciones mostradas a continuación. Pulse el botón **Q** para proceder.



Modo	Descripción
 (FLASH AUTOMÁTICO)/  (REDUC.OJOS ROJOS)*	El flash se dispara cuando sea necesario. Esta opción está disponible en AE programado (modo P) solamente.
 (FLASH FORZADO)/  (FLASH FORZADO)*	El flash se dispara cada vez que se toma una fotografía. Utilícelo para sujetos a contraluz o para obtener una coloración natural al fotografiar en condiciones de iluminación intensa.
 (SINCRONIZ.LENTA)/  (OJOS R.+S.LENTA)*	Permite capturar tanto el sujeto principal como el fondo en condiciones de iluminación insuficiente (tenga en cuenta que las escenas con iluminación intensa pueden resultar sobreexpuestas).
 (SINC. 2ª CORTINA)/  (SINC. 2ª CORTINA)*	El flash se dispara inmediatamente antes de que se cierre el obturador.
 (MANDO)	Puede utilizar el flash instalado en la zapata de accesorios para controlar las unidades de flash remotas.
 (FLASH SUPRIMIDO)	El flash no dispara incluso cuando el sujeto se encuentra escasamente iluminado. Se recomienda utilizar un trípode.

* La supresión de ojos rojos está disponible en estos modos al habilitar la detección inteligente de rostros (📖 78) y activar la supresión de ojos rojos (📖 81). La función de supresión de ojos rojos minimiza los "ojos rojos" provocados cuando la luz del flash se refleja en las retinas del sujeto, tal y como se muestra en la imagen de la derecha.



🔍 También se puede acceder a las opciones del flash en el menú de disparo (📖 81).

- ① Dependiendo de la distancia hasta el sujeto, algunos objetivos podrían proyectar sombras en las fotos realizadas con el flash.
- 🔍 En aquellos lugares en los que su uso esté prohibido o si desea capturar la iluminación natural en entornos con poca luz, apague o baje el flash.
- 🔍 Si  se muestra cuando el disparador se pulsa hasta la mitad, el flash se disparará al tomar la foto.
- 🔍 Excepto en el modo mando, el flash podría dispararse varias veces con cada disparo. No mueva la cámara hasta que haya finalizado el disparo.

Velocidad de sincronización del flash

El flash se sincronizará con el obturador a velocidades de obturación de $\frac{1}{180}$ s o más lentas.

Detección inteligente de rostros

La función de detección inteligente de rostros ajusta el enfoque y la exposición de los rostros humanos en cualquier parte de la foto, evitando que la cámara enfoque el fondo en retratos de grupo. Selecciónelo para los disparos que enfatizan los sujetos de retrato.

Para utilizar la detección inteligente de rostros, resalte **DETEC. ROSTROS** en el menú rápido (📖 35) y, a continuación, gire el dial de control trasero hasta que **SÍ** sea visualizado y pulse el botón **Q**. Los rostros pueden ser detectados con la cámara en la orientación vertical u horizontal; si se detecta un rostro, se indicará mediante un recuadro verde. Si hay más de un rostro en la foto, la cámara seleccionará el rostro que se encuentre más cerca del centro; el resto de rostros son indicados por recuadros blancos.



- ① En algunos modos, la cámara podría ajustar la exposición de la foto como conjunto, en lugar de limitarse al sujeto retratado.
- ① Si el sujeto se mueve al pulsar el disparador, su rostro podría no estar en el área indicada por el recuadro verde al tomar la imagen.
- ❖ También puede acceder a la detección inteligente de rostros usando la opción **AF AJUSTE ENFOQUE AUTOMÁTICO > DETEC. ROSTROS** del menú de disparo (📖 78).

Los botones Fn (función)

Las funciones de los seis botones de función se pueden seleccionar en el menú de configuración (📖 91) o manteniendo pulsado el botón **DISP/BACK** y seleccionando un botón del menú mostrado a la derecha. Las opciones disponibles incluyen horquillado y filtros avanzados (📖 40), modo macro (📖 41), vista previa de la profundidad de campo (📖 48), control automático de la sensibilidad (📖 50), el autodisparador (📖 35), tamaño de imagen (📖 79), calidad de imagen (📖 109), rango dinámico (📖 79), simulación de película (📖 42), equilibrio blanco (📖 43), modo AF (📖 78), selección de cuadro de enfoque (📖 45), configuraciones personalizadas (📖 71), detección inteligente de rostros (📖 38), alternar RAW/JPEG (📖 69) y ajuste de la apertura (📖 82) y las opciones inalámbricas (📖 97). A continuación se muestran las opciones predeterminadas:

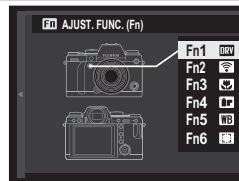

Botón Fn1

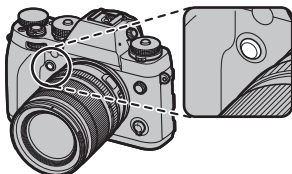

Horquillado y filtros avanzados (📖 40)

Botón Fn2

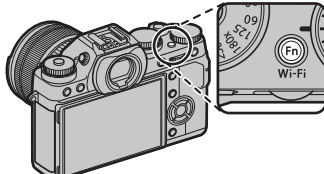

Opciones inalámbricas (📖 41)

Botón Fn3

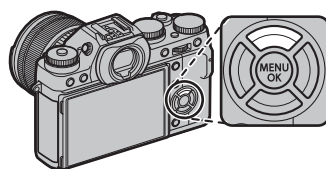

Modo macro (📖 41)

Botón Fn4

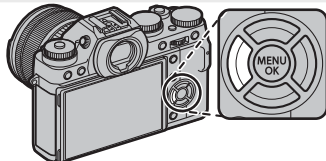

Simulación de película (📖 42)

Botón Fn5

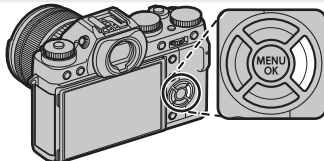

Equilibrio blanco (📖 43)

Botón Fn6

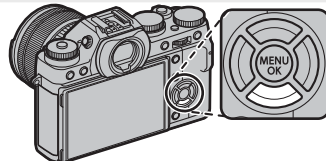

Selección de cuadro de enfoque (📖 45)

◆ También puede visualizar las opciones de cualquiera de los botones de función manteniendo pulsado el botón.

Funciones predeterminadas

En las siguientes secciones se describen las funciones predeterminadas asignadas a los botones **Fn**.

Horquillado y filtros avanzados (Fn1)

Los botones asignados a esta función se pueden utilizar para seleccionar las opciones de horquillado o filtro avanzado.

- Las opciones de horquillado y filtro avanzado pueden ser igualmente accedidas desde el menú de disparo (77).

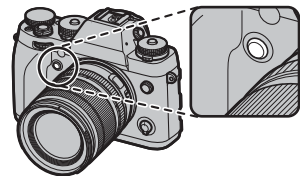

■ Horquillado

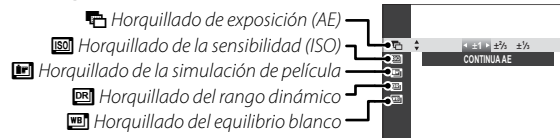

Si gira el dial **DRIVE**

a **BKT**, pulse el botón para visualizar las opciones de horquillado (54). Pulse el selector hacia arriba o hacia abajo para seleccionar un tipo de horquillado; si es necesario, puede, a continua-

ción, pulsar el selector hacia la izquierda o hacia la derecha para seleccionar la cantidad de horquillado.

■ Filtros avanzados

Si gira el dial **DRIVE** a **ADV.**, pulse el botón para visualizar las opciones de filtro avanzado (58). Pulse el selector hacia arriba o hacia abajo para seleccionar el filtro deseado.

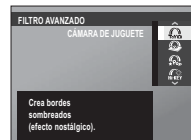

Opciones inalámbricas (Fn2)

Pulse el botón de función en el modo disparo para conectarse a un teléfono inteligente o tableta mediante una conexión Wi-Fi (📖 97). Una vez que se haya establecido la conexión, podrá controlar la cámara desde el teléfono o descargar datos de ubicación.

- 🔹 También se puede acceder a las opciones inalámbricas desde los menús de disparo y reproducción (📖 82, 83).

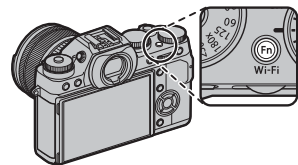

Modo macro (Fn3)

Para enfocar a cortas distancias, pulse el botón de función y seleccione **SÍ**. Para salir del modo macro, pulse el selector hacia arriba y seleccione **NO**.

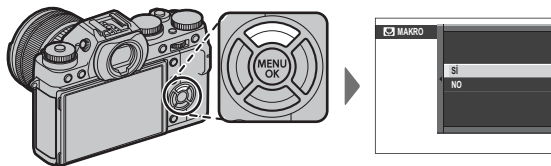







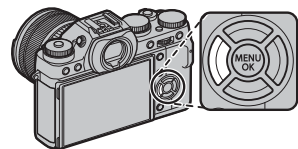



- 🔹 La distancia a la que la cámara enfocará en el modo macro varía en función del objetivo. Para obtener más detalles, consulte el manual del objetivo.
- 🔹 También puede acceder al modo macro utilizando la opción **RF AJUSTE ENFOQUE AUTOMÁTICO > MACRO** en el menú de disparo (📖 78).

Simulación de película (Fn4)

Imita los efectos de diferentes tipos de vídeo, incluyendo blanco y negro (con o sin filtros de colores). Pulse el botón de función para visualizar las opciones indicadas más abajo, a continuación pulse el selector hacia arriba o hacia abajo para resaltar una opción y, a continuación, pulse **MENU/OK** para seleccionar.



Opción	Descripción
 (PROVIA/ESTÁNDAR)	Reproducción a color estándar. Adecuado para una amplia gama de temas, desde retratos hasta paisajes.
 (Velvia/VÍVIDA)	Una paleta de colores saturados de alto contraste, adecuada para fotografías de la naturaleza.
 (ASTIA/BAJO)	Mejora la gama de tonalidades disponibles para los tonos de piel en los retratos a la vez que preserva los azules luminosos de los cielos diurnos. Recomendado para la fotografía de retratos en exteriores.
 (PRO Neg. Hi)	Ofrece ligeramente más contraste que  (PRO Neg. Std). Recomendado para la fotografía de retratos en exteriores.
 (PRO Neg. Std)	Una paleta de tonos suaves. Se ha aumentado la gama de tonos disponibles para las tonalidades de piel, de forma que esta es una buena opción para la fotografía de retrato en estudios.
 (MONOCROMO)	Permite tomar fotografías estándar en blanco y negro.
 (MONOCROMO + FILTRO AMAR.)	Toma fotografías en blanco y negro con un contraste ligeramente mayor. Este ajuste también disminuye ligeramente el tono del brillo del cielo.
 (MONOCROMO + FILTRO ROJO)	Toma fotografías en blanco y negro con un contraste mayor. Este ajuste también disminuye el tono del brillo del cielo.
 (MONOCROMO + FILTRO VERDE)	Suaviza los tonos de la piel en retratos en blanco y negro.
 (SEPIA)	Permite tomar fotografías en sepia.

- Las opciones de simulación de película pueden combinarse con los ajustes de tono y nitidez (80).
- También se puede acceder a las opciones de simulación de película en el menú de disparo (109).

Equilibrio blanco (Fn5)

Para obtener colores naturales, pulse el botón de función para visualizar las siguientes opciones, a continuación utilice el selector para resaltar una opción que coincida con la fuente de luz y pulse **MENU/OK**. El diálogo mostrado abajo a la derecha será visualizado; utilice el selector para ajustar con precisión el equilibrio blanco o pulse **DISP/BACK** para salir sin ajustar con precisión.

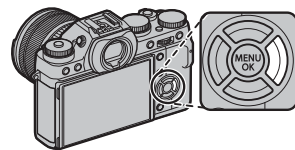

Opción	Descripción
AUTO	El equilibrio blanco se ajusta automáticamente.
	Mida un valor para el equilibrio blanco (84 44).
	Seleccionar esta opción visualiza una lista de las temperaturas de color (84 44); resalte una temperatura y pulse MENU/OK para seleccionar la opción resaltada y visualizar el cuadro de diálogo de ajuste de precisión.
	Para sujetos que están expuestos a la luz solar directa.



Opción	Descripción
	Para sujetos que están a la sombra.
	Utilizar bajo luces fluorescentes "diurnas".
	Utilizar bajo luces fluorescentes "blancas cálidas".
	Utilizar bajo luces fluorescentes "blancas frías".
	Utilizar bajo iluminación incandescente.
	Disminuye el tinte azul asociado generalmente con la iluminación bajo el agua.



- ❖ El equilibrio blanco se ajusta únicamente para la iluminación con flash en los modos **AUTO** y . Apague el flash utilizando otras opciones de equilibrio blanco.
- ❖ Los resultados varían en función de las condiciones de disparo. Reproduzca las fotografías después de tomarlas para comprobar los colores.
- ❖ También se puede acceder a las opciones del equilibrio blanco en el menú de disparo (80).

 **Equilibrio blanco personalizado**

Seleccione  para ajustar el equilibrio blanco en condiciones de iluminación extraordinarias. Se visualizarán las opciones de medición del equilibrio blanco; encuadre un objeto blanco de manera tal que llene la pantalla y pulse el disparador hasta el fondo para medir el equilibrio blanco (para seleccionar el valor personalizado más reciente y salir sin medir el equilibrio blanco, pulse **DISP/BACK**, o pulse **MENU/OK** para seleccionar el valor más reciente y visualizar el diálogo de ajuste de precisión).

- **Si se muestra “¡FINALIZADO!”**, pulse **MENU/OK** para ajustar el equilibrio blanco al valor medido.
- **Si se visualiza “SUBEXPOSICIÓN”**, aumente la compensación de la exposición ( 52) y vuelva a intentarlo.
- **Si aparece “SOBREEXPOSICIÓN”**, reduzca la compensación de la exposición ( 52) y vuelva a intentarlo.

 **Temperatura de color**

La temperatura del color es una medición objetiva del color de una fuente de luz expresada en Kelvin (K). Las fuentes de luz con una temperatura de color cercana a la de la luz solar directa aparecen blancas; las fuentes de luz con una temperatura de color inferior tienen un tinte amarillo o rojo, mientras que las de una temperatura de color más alta tienen un tinte azul. Puede hacer coincidir la temperatura de color con la fuente de luz como se muestra en la siguiente tabla o seleccionar opciones que contrasten con el color de la fuente de luz para hacer las imágenes más “cálidas” o “frías”.

◀ Seleccionar para fuentes de luz más rojizas
o imágenes “más frías”

Seleccionar para fuentes de luz más azuladas
o imágenes “más cálidas” ▶

2000 K

Luz de las velas

Atardecer/amanecer

5000 K

Luz solar directa



Sombra

15000 K

Cielo azul



Selección de cuadro de enfoque (Fn6)

La cámara ofrece una selección de puntos de enfoque, lo que permite que las fotografías se compongan con el sujeto principal ubicado en prácticamente cualquier zona del encuadre.

- ① En los modos de enfoque **S** y **C**, la selección de la zona de enfoque únicamente está disponible al seleccionar  **ÁREA** para  **AJUSTE ENFOQUE AUTOMÁTICO > MODO AF** en el menú de disparo y si la detección inteligente de rostros ( 38) está desactivada.

Para situar el encuadre del enfoque, pulse el botón de función y, a continuación, pulse el selector hacia arriba, abajo, izquierda o derecha (el encuadre del enfoque puede regresarse al centro pulsando **DISP/BACK**). Pulse el botón **MENU/OK** para activar el ajuste. En el modo de enfoque manual, también puede seleccionar el punto de enfoque utilizando el botón de función.

En los modos de enfoque **S** y **C**, podrá seleccionar el tamaño de la zona de enfoque pulsando el botón de función y girando el dial de control trasero. Gire el dial hacia la izquierda para reducir el encuadre en hasta un 50 %, hacia la derecha para aumentarlo hasta un 150 %, o pulse el botón **FOCUS ASSIST** para restaurar el fotograma a su tamaño original. Pulse el botón **MENU/OK** para activar el ajuste.

- ◆ La selección del área de enfoque puede accederse igualmente mediante el uso de la opción  **AJUSTE ENFOQUE AUTOMÁTICO** del menú de disparo ( 78).

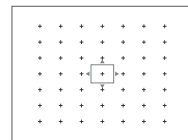
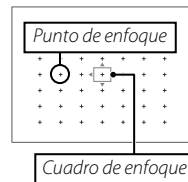
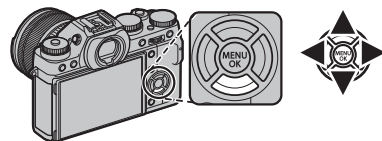

Más sobre la fotografía y reproducción

Elección de un modo de exposición

La cámara ofrece los modos AE programado (**P**), AE con prioridad a la obturación (**S**), AE con prioridad a la apertura (**A**) y exposición manual (**M**).

AE programado (P)

Si desea que la cámara ajuste tanto la velocidad de obturación como la apertura para obtener una exposición óptima, ajuste la velocidad de obturación y la apertura a **A. P** aparecerá en la pantalla.

- ❗ Si el sujeto se encuentra fuera del alcance de medición de la cámara, los indicadores de velocidad de obturación y apertura indicarán "— —".

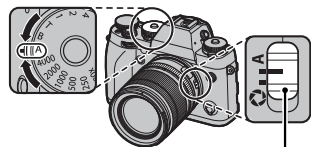

Interruptor de modo de apertura

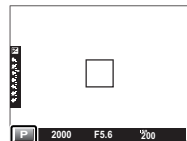

Cambio de programa

Si lo desea, puede girar el dial de control delantero para seleccionar otras combinaciones de velocidad de obturación y apertura sin alterar la exposición (cambio de programa). Los nuevos valores de velocidad de obturación y apertura se indican en amarillo. El cambio de programa no está disponible si el flash instalado es compatible con TTL auto, **AUTO** es seleccionado para **D-Ring RANGO DINÁMICO** en el menú de disparo (79), o el dial de sensibilidad es girado a **A** (50). Para cancelar el cambio de programa, apague la cámara.



AE con prioridad a la obturación (S)

Para ajustar la velocidad de obturación manualmente a la vez que se permite que la cámara seleccione la apertura para una exposición óptima, ajuste la apertura a **A** y utilice el dial de velocidad de obturación (si **A** está actualmente seleccionado para la velocidad de obturación, pulse la liberación del bloqueo del dial mientras gira el dial de velocidad de obturación). **S** aparecerá en la pantalla.

- ◆ Con todos los ajustes excepto **180X**, la velocidad de obturación también puede ser ajustada en incrementos de $\frac{1}{3}$ EV girando el dial de control delantero. La velocidad de obturación puede ajustarse incluso mientras se pulsa el disparador hasta la mitad.
- ⓘ Si no se puede lograr la exposición correcta con la velocidad de obturación seleccionada, la apertura se visualizará en rojo al pulsar el disparador hasta la mitad. Ajuste la velocidad de obturación hasta que se logre la exposición correcta.
- ⓘ Si el sujeto se encuentra fuera del alcance de medición de la cámara, el indicador de apertura mostrará "----".

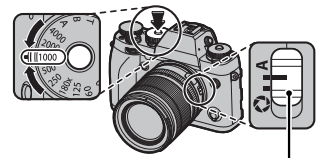

Interruptor de modo de apertura

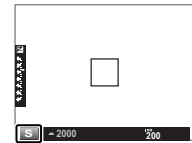

● Sensibilidad y profundidad de campo

Si selecciona una velocidad de obturación rápida cuando el sujeto se encuentra escasamente iluminado, el programa de exposición automática de la cámara seleccionará una apertura más amplia. Esto producirá la exposición correcta, aunque también podría reducir la profundidad de campo de modo que menos área detrás y delante del sujeto aparecerá enfocada (consulte la ilustración superior de la derecha). Para detener la apertura y aumentar la profundidad de campo tal y como se muestra en la segunda de las imágenes de la derecha, seleccione una sensibilidad mayor.

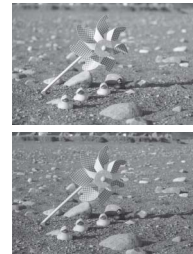

AE con prioridad a la apertura (A)

Para ajustar la apertura manualmente permitiendo al mismo tiempo que la cámara seleccione la velocidad de obturación para una exposición óptima, gire el dial de velocidad de obturación hacia **A** y ajuste la apertura según desee. **A** aparecerá en la pantalla.

- La apertura puede ajustarse incluso mientras se pulsa el disparador hasta la mitad.
- Si no se puede lograr la exposición correcta con la apertura seleccionada, la velocidad de obturación se visualizará en rojo al pulsar el disparador hasta la mitad. Ajuste la apertura hasta que se logre la exposición correcta.
- Si el sujeto se encuentra fuera del alcance de medición de la cámara, el indicador de velocidad de obturación mostrará "---".

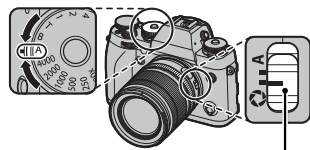

Interruptor de modo de apertura

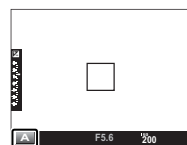

Previsualización de la profundidad de campo

Al asignar **PREVIS.P.CAMPO** a un botón de función (página 39), pulsar el botón detiene la apertura en el ajuste seleccionado, permitiendo la previsualización de la profundidad de campo en la pantalla.



Sensibilidad y desenfoque de movimiento

Si elige una apertura estrecha cuando el sujeto se encuentra escasamente iluminado, la velocidad de obturación seleccionada por el programa de exposición automática podría no ser lo suficientemente rápida como para evitar el desenfoque de movimiento (consulte la ilustración superior de la derecha). Para velocidades de obturación más rápidas que reduzcan el desenfoque causado por el movimiento tal y como se muestra en la segunda de las dos ilustraciones mostradas a la derecha, seleccione una sensibilidad más alta.

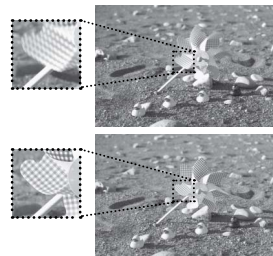

Exposición manual (M)

La exposición puede modificarse de los valores sugeridos por la cámara ajustando la velocidad de obturación y la apertura a valores distintos de **A** (si **A** está actualmente seleccionado para la velocidad de obturación, pulse la liberación del bloqueo del dial mientras gira el dial de velocidad de obturación). **M** aparecerá en la pantalla.

- Con todos los ajustes excepto **180X**, la velocidad de obturación también puede ser ajustada en incrementos de $\frac{1}{3}$ EV girando el dial de control delantero.
- En la pantalla de exposición manual hay un indicador de exposición que muestra la cantidad de subexposición o sobreexposición que afectará a la imagen con los ajustes actuales.

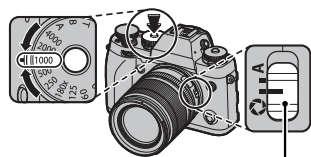

Interruptor de modo de apertura

Indicador de exposición

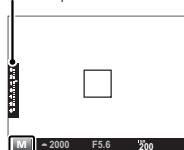

Previsualización de la exposición

Para previsualizar la exposición en el monitor LCD, seleccione **Sí** para **CONFIG. PANTALLA > VER EXP. M. MANUAL**. Seleccione **NO** al usar el flash o en otras situaciones en las que la exposición pueda variar al realizar la foto.

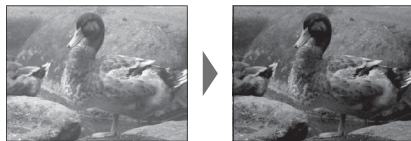

Sensibilidad

“Sensibilidad” se refiere a la sensibilidad de la cámara a la luz. La sensibilidad se ajusta pulsando la liberación de bloqueo del dial y girando el dial de sensibilidad; seleccione valores entre 200 y 6400, o seleccione **L** (100), **H1** (predeterminado en 12800), o **H2** (predeterminado en 25600) para situaciones especiales. Los valores más altos pueden utilizarse para reducir el desenfoque cuando la iluminación es escasa, mientras que los valores más bajos permiten velocidades de obturación más lentas o aperturas más grandes en presencia de luz brillante; sin embargo, tenga en cuenta que puede aparecer moteado en las imágenes tomadas con altas sensibilidades, especialmente en **H2**, mientras que seleccionar **L** reduce el rango dinámico. Los valores de ISO 200 a ISO 6400 son los recomendados para la mayoría de las situaciones. Si **A** (auto) es seleccionado, la cámara ajustará automáticamente la sensibilidad en respuesta a las condiciones de disparo.

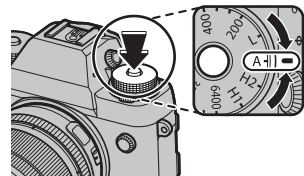

- ❖ Las imágenes RAW no pueden ser grabadas con los ajustes de **L**, **H1** o **H2**. Únicamente las imágenes JPEG serán grabadas si estos ajustes son elegidos al seleccionar **RAW**, **FINE+RAW** o **NORMAL+RAW** para la calidad de imagen (📖 79).
- ❖ La opción **ISO AJUSTE DIAL ISO** del menú de configuración puede utilizarse para elegir la sensibilidad asignada a las posiciones **H1** y **H2** del dial de sensibilidad (📖 91). Seleccione entre 12800, 25600 y 51200.

■ A (Auto)

El elemento **ISO AJUSTE AUTOMÁTICO ISO** del menú de disparo (📖 78) controla el modo en el que la cámara ajusta la sensibilidad al seleccionar **A**. La cámara selecciona automáticamente una sensibilidad entre los valores predeterminado y máximo; la sensibilidad únicamente superará el valor predeterminado si la velocidad de obturación necesaria para la exposición óptima es más lenta que el valor seleccionado para **VEL. OBTUR. MÍN.**.

- 🔍 Si el valor seleccionado para **SENSIBILIDAD PREDETERM.** es superior al seleccionado para **SENSIBILIDAD MÁXIMA**, **SENSIBILIDAD PREDETERM.** será ajustado al valor seleccionado para **SENSIBILIDAD MÁXIMA**.
- 🔍 Es posible que la cámara seleccione velocidades de obturación más lentas que **VEL. OBTUR. MÍN.** si las imágenes pudieran todavía estar subexpuestas en valor seleccionado para **SENSIBILIDAD MÁXIMA**.

ISO AJUSTE AUTOMÁTICO ISO	
Opción	Predeterminado
SENSIBILIDAD PREDETERM.	200
SENSIBILIDAD MÁXIMA	800
VEL. OBTUR. MÍN.	1/60

Compensación de la exposición

Gire el dial de compensación de exposición para ajustar la exposición al fotografiar sujetos muy brillantes, muy oscuros o con alto contraste. El efecto es visible en la pantalla.

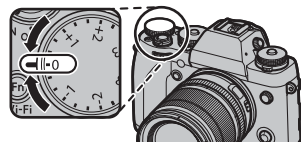

Indicador de compensación de la exposición

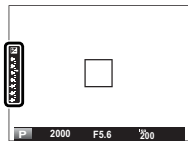

Monitor LCD

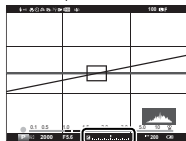

Visor

Elija valores positivos (+) para incrementar la exposición



Elija valores negativos (-) para reducir la exposición



ⓘ La cantidad de compensación disponible varía en función del modo de disparo.

● Valor de exposición (EV)

El valor de exposición es determinado por la sensibilidad y la velocidad de obturación y apertura, lo que permite controlar la cantidad de luz a la que se expone el sensor. Duplicar la sensibilidad o la cantidad de luz aumenta EV en uno, mientras que reducirla a la mitad la reduce en un EV.

● Elección de un valor de compensación de la exposición

• **Sujetos a contraluz:** Seleccione valores entre $+2/3$ EV a $+1 2/3$ EV.



• **Sujetos altamente reflectantes o escenas muy brillantes** (p. ej., campos nevados): $+1$ EV





• **Escenas que son principalmente cielo:** $+1$ EV

• **Sujetos iluminados** (especialmente si se fotografían contra fondos oscuros): $-2/3$ EV

• **Sujetos con poca reflectividad** (pinos o árboles con follaje de color oscuro): $-2/3$ EV

Medición

Para elegir la forma en que la cámara mide la exposición, gire el dial de medición para seleccionar entre las siguientes opciones.

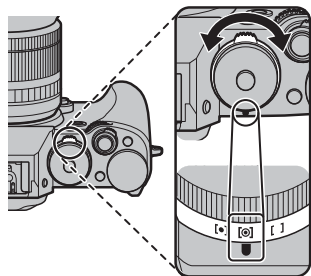

Modo	Descripción
 (MULTI)	La cámara determina instantáneamente la exposición según el análisis de la composición, color y distribución del brillo. Recomendado en la mayoría de las situaciones.
 (PUNTUAL)	La cámara mide las condiciones de iluminación en un área en el centro del encuadre equivalente al 2 % del total. Recomendado con sujetos a contraluz y en otros casos en los que el fondo sea mucho más brillante o más oscuro que el sujeto principal.
 (PROMEDIO)	La exposición se ajusta al promedio de la foto completa. Proporciona una exposición constante al realizar varios disparos con la misma iluminación y es particularmente eficaz para paisajes y retratos de sujetos vestidos de blanco o negro.

- ⓘ La opción seleccionada tendrá efecto sólo cuando la función de detección inteligente de rostros esté desactivada (38).



El dial DRIVE

El dial **DRIVE** le proporciona acceso a las siguientes opciones.

Opción	Descripción
BKT	Horquillado: Cambia automáticamente los ajustes en una secuencia de imágenes (📖 54).
CH	Ráfaga a alta velocidad: Realice fotos en ráfagas de alta velocidad (📖 56).
CL	Ráfaga a baja velocidad: Dispare en ráfagas de baja velocidad (📖 56).
S	Foto única: Tome fotos de una en una.
	Exposición múltiple: Cree fotos que combinen dos exposiciones (📖 57).
ADV.	Filtro avanzado: Tome fotografías con efectos de filtro (📖 58).
	Panorámica: Siga la guía en pantalla para crear panorámicas (📖 59).

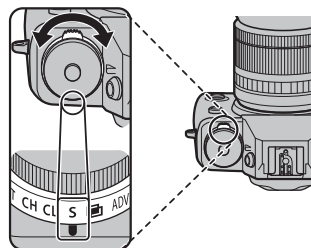

Horquillado

Cambia automáticamente los ajustes en una secuencia de imágenes.

- 1 Gire el dial **DRIVE** a **BKT**.

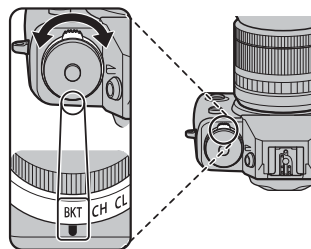

- 2 Seleccione una de las siguientes opciones usando un botón de función (📖 40; bajo los ajustes predefinidos, la selección del programa de horquillado es asignada al botón **Fn1**) o el menú de disparo (📖 77).

Opción	Descripción
CONTINUA AE	Seleccione una cantidad de horquillado. Cada vez que pulse el disparador, la cámara realizará tres tomas: una utilizando el valor medido para la exposición, la segunda sobreexpuesta por la cantidad seleccionada y la tercera subexpuesta por la misma cantidad (sin importar la cantidad seleccionada, la exposición no excederá los límites del sistema de medición de exposición).
CONTINUA ISO	Seleccione una cantidad de horquillado. Cada vez que el obturador es liberado, la cámara tomará una imagen con la sensibilidad actual (📖 50) y la procesará para crear dos copias adicionales, una con la sensibilidad aumentada y otra con la sensibilidad disminuida por la cantidad seleccionada (sin importar la cantidad seleccionada, la sensibilidad no excederá ISO 6400 ni será inferior a ISO 200).
SIMULACIÓN PELÍC. CONT.	Seleccione un tipo de horquillado. Cada vez que se abre el obturador, la cámara realizará una toma y la procesará para crear copias con los ajustes de simulación de película seleccionados (📖 42).
RANGO DINÁMICO CONTINUO	Cada vez que se pulsa el disparador, la cámara tomará tres fotos con distintos rangos dinámicos (📖 79): 100 % para la primera, 200 % para la segunda y 400 % para la tercera. Cuando se utilice el horquillado de rango dinámico, la sensibilidad se verá restringida hasta un mínimo de ISO 800; la sensibilidad que estuviese en funcionamiento anteriormente se restablecerá tras la finalización del horquillado.
BKT BAL. BLANCOS	Seleccione una cantidad de horquillado. Cada vez que se pulsa el disparador, la cámara realiza tres disparos: uno con el ajuste de equilibrio blanco actual, otro con el ajuste de precisión aumentado por la cantidad seleccionada y otro con el ajuste de precisión reducido por la cantidad seleccionada.

- 3 Tome fotografías.

Disparo continuo (modo ráfaga)

Capture el movimiento en una secuencia de imágenes.

- 1 Gire el dial **DRIVE** para seleccionar **CH** (ráfaga de alta velocidad) o **CL** (ráfaga de baja velocidad).

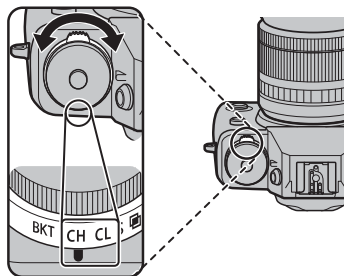

- 2 Tome fotografías. La cámara tomará fotografías mientras el disparador esté pulsado; los disparos finalizan al liberar el disparador, al tomar el número máximo de imágenes o si la tarjeta de memoria está llena.

- ❖ La velocidad de grabación varía con el sujeto, la velocidad de obturación, la sensibilidad y el modo de enfoque y podría ralentizarse al realizar más tomas.
- ❖ El flash se apaga automáticamente; el modo de flash anteriormente seleccionado es restaurado al desactivar el disparo en ráfaga.

- ❖ Podría ser necesario cierto tiempo adicional para grabar las imágenes una vez finalizados los disparos.
- ❖ Si la numeración de archivos alcanza 999 antes de finalizar los disparos, las imágenes restantes se grabarán en una nueva carpeta (📁 93).
- ❖ En algunos modos de unidad, los disparos podrían no comenzar si no existe suficiente espacio libre en la tarjeta de memoria.

● **Enfoque y exposición**

Para modificar el enfoque y la exposición en cada disparo, seleccione el modo de enfoque **C**; en el resto de modos, el enfoque y la exposición se determinan en función de la primera toma de cada serie.

- ① Al seleccionar **CH**, la cámara enfoca utilizando los cuadros de enfoque que se muestran a la derecha.
- ① El rendimiento del seguimiento del enfoque varía con la apertura, sensibilidad y condiciones de disparo.

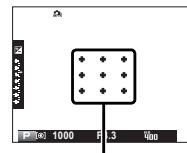

Cuadros de enfoque del modo CH

Exposiciones múltiples

Crea una fotografía que combina dos exposiciones.



- 1** Gire el dial **DRIVE** a .

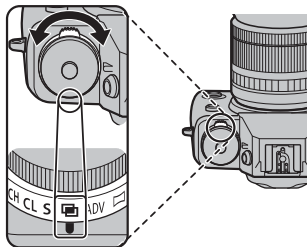

- 2** Realice la primera toma.

- 3** Pulse **MENU/OK**. La primera toma se muestra superpuesta en la vista a través del objetivo y se le solicitará realizar la segunda toma.

- ◆ Para regresar al paso 2 y volver a realizar la primera toma, pulse el selector hacia la izquierda. Para guardar la primera toma y salir sin crear una exposición múltiple, pulse **DISP/BACK**.

- 4** Realice la segunda toma utilizando la primera foto como guía.

- 5** Pulse **MENU/OK** para crear la exposición múltiple, o pulse el selector hacia la izquierda para regresar al paso 4 y volver a realizar la segunda toma.

Filtros avanzados

Tome fotografías con efectos de filtro.

- 1** Gire el dial **DRIVE** a **ADV.**

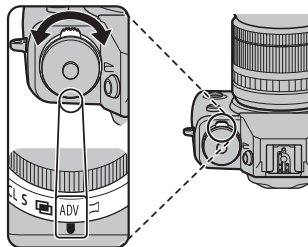

- 2** Seleccione una de las siguientes opciones usando un botón de función (📖 40; bajo los ajustes predeterminados, la selección del filtro es asignada al botón **Fn1**) o el menú de disparo (📖 77).

Filtro	Descripción
CÁMARA DE JUGUETE	Seleccione este modo para obtener un efecto de cámara de juguete retro.
MINIATURA	Las partes superiores e inferiores de las imágenes aparecen borrosas para un efecto de diorama.
COLOR POP	Seleccione este modo para crear imágenes de alto contraste con colores saturados.
TONO ALTO	Cree imágenes con brillo y bajo contraste.

Filtro	Descripción
CLAVE BAJA	Seleccione este modo para crear tonos oscuros uniformes con pocas zonas de reflejos acentuados.
TONO DINÁMICO	La expresión de tono dinámico es utilizada para proporcionar un efecto de fantasía.
ENFOQUE SUAVE	Seleccione este modo para crear una apariencia uniformemente suave en toda la imagen.
COLOR PARCIAL (ROJO)	Las zonas de la imagen que tengan el color seleccionado son grabadas en dicho color. Las demás zonas de la imagen se graban en blanco y negro.
COLOR PARCIAL (NARANJA)	
COLOR PARCIAL (AMAR.)	
COLOR PARCIAL (VERDE)	
COLOR PARCIAL (AZUL)	
COLOR PARCIAL (MORADO)	

- 3** Tome fotografías.

- ❖ Dependiendo del sujeto y de los ajustes de la cámara, es posible que en algunos casos las imágenes sean granuladas o varíen en brillo y tono.

Panorámicas

Siga la guía en pantalla para crear una panorámica.

- 1** Gire el dial **DRIVE** a .

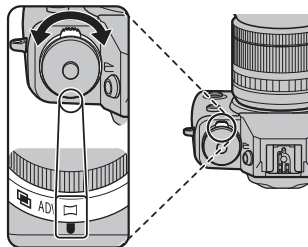

- 2** Para seleccionar el tamaño del ángulo a través del cual enfocará la cámara mientras dispara, pulse el selector hacia la izquierda. Resalte un tamaño y pulse **MENU/OK**.
- 3** Pulse el selector hacia la derecha para ver las opciones de las direcciones panorámicas. Resalte una dirección panorámica y pulse **MENU/OK**.
- 4** Pulse el disparador por completo para iniciar la grabación. No es necesario mantener pulsado el disparador durante la grabación.

- 5** Enfoque la cámara en la dirección mostrada por la flecha. Los disparos finalizan automáticamente cuando la cámara se enfoca hacia el final de las guías y se completa la panorámica.

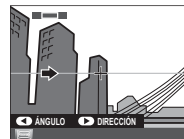

- ❖ Los disparos finalizan si pulsa el disparador hasta el fondo durante los disparos. Podría no grabarse ninguna panorámica si el disparador se pulsa antes de que la panorámica haya sido completada.

Para mejores resultados

Para obtener mejores resultados, utilice un objetivo con una distancia focal de 35 mm o inferior (50 mm o inferior en el formato 35 mm). Apoye los codos contra su costado y mueva la cámara lentamente formando un pequeño círculo a velocidad constante, manteniendo la cámara paralela o en ángulos rectos en relación al horizonte y teniendo cuidado de panear únicamente en la dirección mostrada por las guías. Utilice un trípode para obtener mejores resultados. Si no se logran los resultados deseados, intente enfocar a distinta velocidad.

- ❗ Las panorámicas se crean a partir de múltiples imágenes; la exposición para toda la panorámica está determinada por la primera foto. En algunos casos la cámara puede registrar un ángulo mayor o inferior al seleccionado o no ser capaz de unir las fotos perfectamente. La última parte de la panorámica podría no grabarse si los disparos finalizan antes de que la panorámica esté lista.
- ❗ Los disparos podrían interrumpirse si la cámara es enfocada demasiado deprisa o demasiado despacio. Si enfoca la cámara hacia cualquier otra dirección de la mostrada cancelará los disparos.
- ❗ Es posible que no se logren los resultados esperados con personas en movimiento, objetos cercanos a la cámara, temas invariables como el cielo o un campo de césped, temas en constante movimiento como por ejemplo olas y cascadas, o temas que sufren marcados cambios en el brillo. Las panorámicas pueden aparecer borrosas si el sujeto está escasamente iluminado.

Visualización de panorámicas

En la reproducción a pantalla completa, puede utilizar el dial de control trasero para ampliar o reducir las panorámicas. Alternativamente, puede reproducir la panorámica usando el selector.

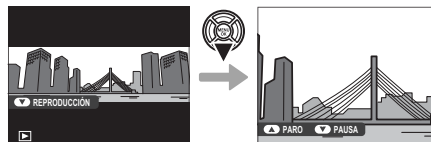

Pulse el selector hacia abajo para comenzar la reproducción, y vuelva a pulsarlo para realizar una pausa. Mientras la reproducción está pausada, podrá desplazar manualmente la panorámica pulsando el selector hacia la izquierda o derecha; las panorámicas verticales se desplazarán verticalmente y las panorámicas horizontales lo harán horizontalmente. Para salir a la reproducción a pantalla completa, pulse el selector hacia arriba.

Modo de enfoque

Utilice el selector de modo de enfoque para seleccionar el modo de enfoque de la cámara (tenga en cuenta que, sin importar la opción seleccionada, el enfoque manual será utilizado cuando el objetivo se encuentre en el modo de enfoque manual).

- **S** (AF único): El enfoque se bloqueará mientras pulsa el disparador hasta la mitad.

Escoja esta opción para sujetos estacionarios.

- **C** (AF continuo): El enfoque se ajusta de forma continua para reflejar cambios en la distancia al sujeto mientras el disparador está pulsado hasta la mitad. Usar para sujetos en movimiento.

- **M** (manual): Enfoque manualmente con el anillo de enfoque del objetivo. Gire el anillo hacia la izquierda para disminuir la distancia de enfoque y hacia la derecha para aumentarla. El indicador de enfoque manual indica el grado de coincidencia entre la distancia de enfoque y la distancia al sujeto en el marco de enfoque (la línea blanca indica la distancia de enfoque, la barra azul la profundidad de campo o, en otras palabras, la distancia delante y detrás del punto de enfoque que parece estar enfocado); también puede comprobar el enfoque visualmente en el visor o monitor LCD. Seleccione esta opción para el control manual del enfoque o en situaciones en las que la cámara no es capaz de enfocar utilizando autofocus (página 68).

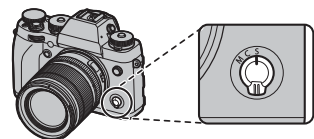

Reducir la distancia de enfoque

Aumentar la distancia de enfoque

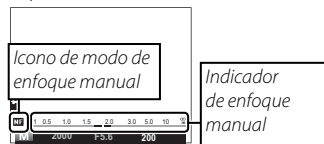

Icono de modo de enfoque manual

Indicador de enfoque manual

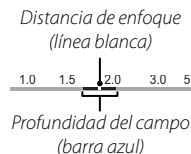

- Utilice la opción **ANILLO DE ENFOQUE** del menú de configuración (página 91) para invertir la dirección de la rotación del anillo de enfoque.
- Para utilizar el enfoque automático para enfocar al sujeto en el área de enfoque seleccionada (página 45), pulse el botón **AF-L**. Utilice esta función para enfocar rápidamente un sujeto seleccionado en el modo de enfoque manual. Use **AJUSTE ENFOQUE AUTOMÁTICO > AJUSTE AF INSTANTÁNEO** para seleccionar si la cámara enfocará o no usando AF único o continuo (página 78).
- La cámara puede mostrar la distancia de enfoque en metros o en pies. Use la opción **CONFIG. PANTALLA > UNID. ESCALA ENF.** del menú de configuración (página 91) para seleccionar las unidades a usar.
- Si selecciona **SÍ** para **AJUSTE ENFOQUE AUTOMÁTICO > PRE-AF** en el menú de disparo (página 78), podrá ajustar continuamente el enfoque en los modos **S** y **C** incluso sin pulsar el disparador.

■ El indicador de enfoque

El indicador de enfoque se ilumina en verde cuando el sujeto está enfocado y parpadea en blanco cuando la cámara no es capaz de enfocar. Los paréntesis (“ ()”) indican que la cámara está enfocando y son visualizados continuamente en el modo **C**. **MF** es visualizado en el modo de enfoque manual.

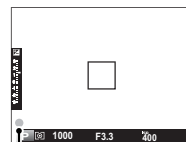

Indicador de enfoque

● ● Comprobación del enfoque

Para acercar el zoom sobre el área de enfoque actual (📖 45) para obtener un enfoque preciso, pulse el botón **FOCUS ASSIST**. Vuelva a pulsar el botón para cancelar el zoom. En el modo de enfoque manual, el zoom puede ajustarse girando el dial de control trasero al seleccionar **ESTÁNDAR** o **RESALTE ASIST. ENFOQUE** para **MF ASIST. MF**, mientras que si selecciona **SÍ** para **CONFIG. PANTALLA > COMPROB. ENFOQUE**, la cámara acercará el zoom automáticamente en el área de enfoque seleccionada al girar el anillo de enfoque. El enfoque del zoom no está disponible en el modo **C** o si **AF AJUSTE ENFOQUE AUTOMÁTICO > PRE-AF** está activado.



■ Asistencia MF

La opción **MF ASIST. MF** del menú de configuración se puede utilizar para comprobar el enfoque al encuadrar las fotografías en el monitor LCD o en el visor electrónico en el modo de enfoque manual.

El menú **MF ASIST. MF** puede visualizarse manteniendo pulsado el botón **FOCUS ASSIST.**

Las siguientes opciones están disponibles:

- **RESALTE ASIST. ENFOQUE:** Resalta contornos de alto contraste. Gire el anillo de enfoque hasta que el sujeto sea resaltado.
- **DIVISIÓN IMAGEN DIGITAL:** Muestra una imagen en blanco y negro dividida en el centro de la foto. Encuadre el sujeto en la zona de división de imagen y gire el anillo de enfoque hasta que las tres partes de la imagen dividida estén correctamente alineadas.

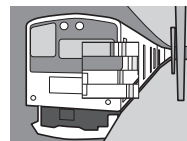

● La pantalla dual

En el modo de enfoque manual, puede utilizar el botón **DISP/BACK** para seleccionar una pantalla dual, con un área de visualización principal a la izquierda que muestra toda la foto y un área menor a la derecha que muestra la vista ampliada del área de enfoque actual.

Foto completa

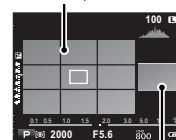

Área de enfoque actual

Exposiciones prolongadas (T/B)

Seleccione una velocidad de obturación de **T** (time) o **B** (bulb) para exposiciones prolongadas.

- ◆ Se recomienda utilizar un trípode para evitar que la cámara se mueva durante la exposición.
- ◆ Para reducir el "ruido" (moteado) en las exposiciones prolongadas, seleccione **SÍ** para **RED.RUIDO EXP. LARG.** en el menú de disparo (80). Tenga en cuenta que esto puede aumentar el tiempo necesario para registrar imágenes después del disparo.

Time (T)

- 1 Gire el dial de velocidad de obturación a **T**.
- 2 Gire el dial de control delantero para seleccionar una velocidad de obturación que se encuentre entre 30 seg. y 2 seg. en pasos de $\frac{1}{3}$ EV.

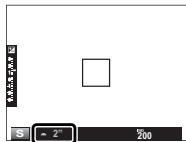

- 3 Pulse el disparador por completo para tomar la fotografía con la velocidad de obturación seleccionada. Un temporizador de cuenta regresiva será visualizado mientras la exposición esté en progreso.



Bulb (B)

- 1 Gire el dial de velocidad de obturación a **B**.
- 2 Pulse el disparador por completo. El obturador permanecerá abierto durante un máximo de 60 minutos mientras el disparador esté pulsado; la pantalla muestra el tiempo transcurrido desde el inicio de la exposición.



- ◆ Seleccionar la apertura **A** fija la velocidad de obturación a 30 s.

Fotografía con disparo a intervalos

Siga los pasos indicados a continuación para configurar la cámara para que realice fotografías automáticamente a intervalos predefinidos.

- 1 Pulse **MENU/OK** en el modo de disparo para visualizar el menú de disparo. Pulse el selector hacia arriba o hacia abajo para resaltar **DISPAR. TEMPORIZ. INTERV.** y pulse **MENU/OK**.
- 2 Utilice el selector para elegir el intervalo y el número de tomas. Pulse **MENU/OK** para proceder.
- 3 Utilice el selector para elegir la hora de inicio y, a continuación, pulse **MENU/OK**. Los disparos comenzarán automáticamente.

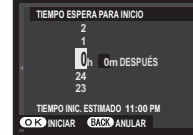
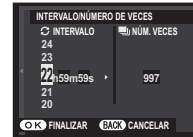

- ❗ La fotografía a intervalos no puede ser utilizada con una velocidad de obturación de **B** (bulb) o durante la fotografía de exposición múltiple o panorámicas. En el modo de ráfaga, sólo se puede tomar una fotografía cada vez que se abre el obturador.
- 🔦 Se recomienda el uso de un trípode.
- 🔦 Compruebe el nivel de carga de la pila antes de comenzar. Se recomienda el uso de una empuñadura de alimentación vertical VG-XT1 opcional con un adaptador de alimentación de CA AC-9V y un acoplador de CC CP-W126.
- 🔦 La pantalla se apagaba durante las tomas y se ilumina durante unos segundos antes de la siguiente toma. La pantalla se puede activar en cualquier momento pulsando el disparador hasta el fondo.

Utilización de un disparador remoto

Se puede utilizar un disparador remoto opcional RR-90 para las exposiciones prolongadas. Para más información, consulte el manual suministrado con el RR-90.

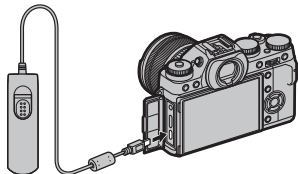

Disparadores remotos de terceros proveedores

Pueden conectarse disparadores electrónicos de terceros mediante el conector del micrófono/disparador remoto. Cuando conecte un disparador de terceros, se visualizará un cuadro de diálogo de confirmación; pulse **MENU/OK** y seleccione **REMOTE** para **MIC./DISP. REMOTO**.

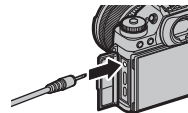

Bloqueo de exposición/enfoque

Para componer fotografías con sujetos fuera del centro:

1 Enfoque: Sitúe al sujeto en la zona de enfoque y pulse el disparador hasta la mitad para bloquear el enfoque y la exposición. El enfoque y la exposición permanecen bloqueados mientras se pulsa el disparador hasta la mitad (bloqueo de AF/AE).

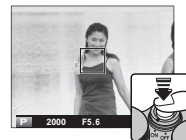

El enfoque y la exposición también pueden bloquearse con los botones **AF-L** y **AE-L**, respectivamente (si selecciona **BLOQUEO AE/AF** para **MODO BLOQUEO AF** en el menú de disparo, pulsar el botón **AF-L** bloqueará tanto el enfoque como la exposición; 76).

2 Reconponer: Mantenga el disparador pulsado hasta la mitad o mantenga pulsado el botón **AF-L** o **AE-L**.

El enfoque y/o la exposición permanecerán bloqueados mientras el botón **AF-L** o **AE-L** estén pulsados, sin importar si el disparador está o no pulsado hasta la mitad. Si selecciona **CONMUT.BLOQ AE/AF** para **MODO BLOQ. AE/AF** (76), el enfoque y/o la exposición se bloquearán al pulsar el botón y permanecerán bloqueados hasta que se vuelva a pulsar el botón.



3 Dispare: Pulse el disparador por completo.

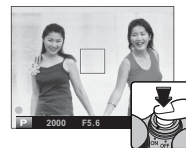

Enfoque automático

Aunque la cámara presume de un sistema de enfoque automático de alta precisión, podría no ser capaz de enfocar a los sujetos que se indican a continuación.

- Sujetos muy brillantes, tales como espejos o carrocerías de coches.
- Sujetos que se muevan rápidamente.
- Sujetos fotografiados a través de una ventana o de otro objeto reflectante.
- Sujetos oscuros o sujetos que absorban la luz en lugar de reflejarla, como el pelo o la piel.
- Sujetos que no sean sólidos, como el humo o las llamas.
- Sujetos que tengan poco contraste con el fondo (por ejemplo, sujetos con prendas que son del mismo color que el fondo).
- Sujetos situados delante o detrás de un objeto de alto contraste que también se encuentre en el cuadro de enfoque (por ejemplo, un sujeto fotografiado contra un telón de fondo con elementos que producen un alto contraste).

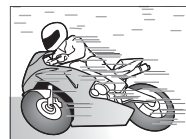

Grabación de imágenes en formato RAW

Para grabar los datos no procesados RAW provenientes del sensor de imagen de la cámara, seleccione una opción **RAW** para la calidad de imagen en el menú de disparo tal y como se describe a continuación. Pueden crearse copias JPEG de las imágenes RAW usando la opción **RAW CONVERSIÓN RAW** del menú de reproducción, o pueden visualizarse las imágenes RAW en un ordenador usando la aplicación RAW FILE CONVERTER instalada en el software del CD suministrado (📖 99, 100).

- 1 Pulse **MENU/OK** en el modo de disparo para visualizar el menú de disparo. Pulse el selector hacia arriba o hacia abajo para resaltar **CALIDAD IMAGEN** y pulse **MENU/OK**.
- 2 Resalte una opción y pulse **MENU/OK**. Seleccione **RAW** para grabar únicamente imágenes RAW, o **FINE+RAW** o **NORMAL+RAW** para grabar la copia JPEG junto con las imágenes RAW. **FINE+RAW** utiliza relaciones de compresión JPEG más bajas para una mayor calidad de las imágenes JPEG, mientras que **NORMAL+RAW** usa relaciones de compresión JPEG más altas para incrementar la cantidad de imágenes que pueden almacenarse.

Los botones de función

Para alternar entre la activación y desactivación de la calidad de imagen RAW para una sola toma, asigne **RAW** a un botón de función (📖 79). Si una opción JPEG está seleccionada actualmente para la calidad de imagen, pulsar el botón seleccionará temporalmente la opción JPEG+RAW equivalente. Si una opción JPEG+RAW está actualmente seleccionada, pulsar el botón selecciona temporalmente la opción equivalente JPEG, mientras que si se selecciona **RAW**, pulsar el botón selecciona temporalmente **FINE**. Tomar una foto o pulsar nuevamente el botón restablece los ajustes anteriores.

📌 Las opciones de calidad de imagen RAW no están disponibles a sensibilidades **L**, **H1** o **H2** (📖 50).

Creación de copias JPEG de las imágenes RAW

Las imágenes RAW almacenan información de los ajustes de la cámara de forma separada de los datos capturados por el sensor de imagen de la cámara. Con la opción **RAW CONVERSIÓN RAW** en el menú de reproducción, puede crear copias JPEG de las imágenes RAW utilizando diferentes opciones para los ajustes enumerados a continuación. Los datos de la imagen original no se verán afectados, lo que permitirá que una única imagen RAW se procese de muchos modos.

- 1 Pulse **MENU/OK** durante la reproducción para visualizar el menú de reproducción, a continuación pulse el selector hacia arriba o hacia abajo para resaltar **RAW CONVERSIÓN RAW** y pulse **MENU/OK** para visualizar los ajustes indicados en la tabla de la derecha.

◆ Estas opciones también podrán visualizarse pulsando el botón **Q** durante la reproducción.

- 2 Pulse el selector hacia arriba o hacia abajo para resaltar un ajuste y pulse el selector hacia la derecha para seleccionar. Pulse el selector hacia arriba o hacia abajo para resaltar la opción deseada y pulse **MENU/OK** para seleccionar y volver al listado de ajustes. Repita este paso para configurar los ajustes adicionales.



- 3 Pulse el botón **Q** para previsualizar la copia JPEG y pulse **MENU/OK** para guardarla.







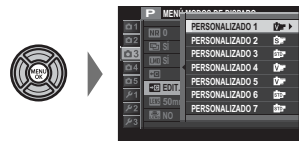

Ajuste	Descripción
REFLEJAR COND. DISP.	Permite crear una copia JPEG con los ajustes en vigor en el momento en que se tomó la foto.
FORZADO/SUBREVELADO	Ajuste la exposición en - 1 EV a +3 EV en incrementos de ½ EV (📷 52).
RANGO DINÁMICO	Permite mejorar los detalles en las zonas de altas luces para obtener un contraste natural (📷 79).
SIMULAC. PELÍCULA	Permite simular los efectos de diferentes tipos de película (📷 42).
EQUILIBRIO BLANCO	Ajuste del equilibrio blanco (📷 43).
CAMBIO EQ. BLANCO	Equilibrio blanco de precisión (📷 43).
COLOR	Ajusta la densidad del color (📷 80).
NITIDEZ	Agudiza o suaviza los perfiles (📷 80).
TONO ALT.LUCES	Ajusta las altas luces (📷 80).
TONO SOMBRAS	Ajusta las sombras (📷 80).
REDUCCIÓN RUIDO	Procesa la copia para disminuir el moteado (📷 80).
OPT. MODUL. OBJV.	Mejore la definición ajustando la difracción y la ligera pérdida de enfoque en la periferia del objetivo (📷 80).
ESPACIOS COLOR	Elija el espacio de color utilizado para la reproducción a color (📷 93).

Guardar ajustes

Guarde hasta 7 conjuntos de ajustes personalizados de la cámara para situaciones cotidianas. Los ajustes guardados pueden recuperarse con la opción  **SELECC. AJ. PERS.** en el menú de disparo.

1 Pulse **MENU/OK** en el modo de disparo para visualizar el menú de disparo. Pulse el selector hacia arriba o hacia abajo para resaltar  **EDIT./GUARD.AJ.P.** y pulse **MENU/OK**.



2 Resalte un banco de ajustes personalizados y pulse **MENU/OK** para seleccionar. Configure lo siguiente según desee y pulse **DISP/BACK** al finalizar los ajustes:  **RANGO DINÁMICO**,  **SIMULAC. PELÍCULA**,  **EQUILIBRIO BLANCO**,  **COLOR**,  **NITIDEZ**,  **TONO ALT.LUCES**,  **TONO SOMBRAS**, y  **REDUCCIÓN RUIDO**.



◆ Para reemplazar los ajustes en el banco seleccionado por los ajustes actualmente seleccionados con la cámara, seleccione  **GUARD. AJ. ACTUAL** y pulse **MENU/OK**.

3 Se mostrará un diálogo de confirmación; resalte **ACEPTAR** y pulse **MENU/OK**.

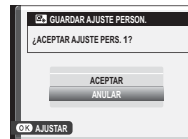

Uso de un adaptador de montura

Al instalar objetivos con montura M utilizando un **FUJIFILM M MOUNT ADAPTER** opcional, la cámara procesa las imágenes según se realizan para mantener la calidad de imagen y corregir una serie de efectos.

- ◆ Instalar un adaptador de montura habilita **DISPARAR SIN OBJETIVO** (📖 81) y oculta el indicador de distancia en la pantalla estándar.
- ◆ Antes de comprobar el enfoque, ajuste el selector de modo de enfoque a **M** (📖 61).

Ajustes del adaptador de montura

Pulsar el botón de función del adaptador de montura muestra las opciones de **LENS AJST ADPT MONT**.

■ Selección de una distancia focal

Si el objetivo posee una distancia focal de 21, 24, 28 o 35 mm, seleccione una opción acorde en el menú **LENS AJST ADPT MONT**. Para el resto de objetivos, seleccione la opción 5 o 6 y utilice el selector para introducir la distancia focal.



■ Corrección de la distorsión

Seleccione entre las opciones **ALTO**, **MEDIO** o **BAJO** para corregir la distorsión de **BARRIL** o **COJÍN**.

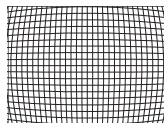

Distorsión de barril

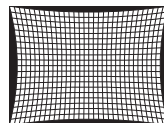

Distorsión de cojín

- ◆ Para determinar la cantidad necesaria, ajuste la corrección de la distorsión mientras realiza fotos de papel cuadriculado u otros objetos con líneas verticales y horizontales repetidas, como por ejemplo las ventanas de un rascacielos.

■ Corrección del sombreado del color

Las variaciones de color (sombreado) entre el centro y los bordes de la foto pueden ajustarse independientemente para cada esquina.



Para utilizar la corrección del sombreado del color, siga los siguientes pasos.

- 1 Gire el dial de control trasero para seleccionar una esquina. La esquina seleccionada viene indicada por un triángulo.



- 2 Utilice el selector para ajustar el sombreado hasta que no existan diferencias visibles en el color entre la esquina seleccionada y el centro de la imagen. Pulse el selector hacia la izquierda o derecha para ajustar los colores del eje cian-rojo, hacia arriba o hacia abajo para ajustar los colores del eje azul-amarillo. Existen un total de 19 posiciones disponibles en cada eje.



- ◆ Para determinar la cantidad necesaria, ajuste la corrección de sombreado del color mientras realiza fotos del cielo azul o de una lámina de papel de color gris.

■ Corrección de iluminación periférica

Seleccione valores entre -5 y $+5$. Seleccionar valores positivos aumenta la iluminación periférica, mientras que seleccionar valores negativos la reduce. Se recomiendan valores positivos para los objetivos de tipo clásico, valores negativos para crear el efecto de imágenes tomadas con un objetivo antiguo o con una cámara estenopeica.

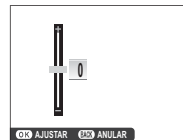

- ◆ Para determinar la cantidad necesaria, ajuste la corrección de iluminación periférica mientras realiza fotos del cielo azul o de una lámina de papel de color gris.

Búsqueda de imágenes

Siga los pasos detallados a continuación para buscar imágenes.



1 Pulse **MENU/OK** durante la reproducción para visualizar el menú de reproducción. Pulse el selector hacia arriba o hacia abajo para resaltar  **BÚSQUEDA IMÁGENES** y pulse **MENU/OK**.

2 Resalte una opción y pulse **MENU/OK**.

Opción	Descripción
POR FECHA	Búsqueda por fecha.
POR ROSTRO	Búsqueda de imágenes que incluyen rostros.
POR ★ FAVORITOS	Búsqueda por valoración (🗨️ 26).
POR TIPO DE DATOS	Buscar todas las imágenes estáticas, todos los vídeos o todas las imágenes RAW.
POR MARCA CARGA	Encuentre todas las imágenes seleccionadas para cargarlas a un destino específico.

3 Seleccione un criterio de búsqueda. Solo se mostrarán las imágenes que coincidan con el criterio de búsqueda. Para eliminar o proteger las imágenes seleccionadas o ver las imágenes seleccionadas en una proyección, pulse **MENU/OK** y seleccione entre las opciones de la derecha.



4 Para finalizar la búsqueda, seleccione **TERMINAR BÚSQUEDA**.



Opción	Consulte la página
 BORRAR	83
 PROTEGER	84
 PROYECCIÓN	85

Asistencia para álbum

Cree álbumes con sus fotos preferidas.

Creación de un álbum

- 1 Seleccione **NUEVO ÁLBUM** para  **ASIST. PARA ÁLBUM** en el menú de reproducción ( 85) y seleccione de entre las siguientes opciones:
 - **SELECC. ENTRE TODAS:** Elija de entre todas las imágenes disponibles.
 - **SELECC. POR IMAGEN:** Elija de entre las imágenes que coincidan con los criterios de búsqueda seleccionados ( 74).

 No se pueden seleccionar fotografías  o menores ni vídeos para los álbumes.
- 2 Desplácese por las imágenes y pulse el selector hacia arriba para seleccionar o eliminar la selección. Para mostrar la imagen actual en la carátula, pulse el selector hacia abajo. Pulse **MENU/OK** para salir una vez completado el álbum.
 -  La primera imagen seleccionada se convierte en la imagen de la carátula. Pulse el selector hacia abajo para seleccionar una imagen diferente para la carátula.

- 3 Resalte **FINALIZAR ÁLBUM** y pulse **MENU/OK** (para seleccionar todas las fotos o todas las fotos que coincidan con los criterios de búsqueda especificados para el álbum, seleccione **SELECCIONAR TODAS**). El nuevo álbum se añadirá a la lista en el menú de asistencia para álbum.
 - ① Los álbumes pueden contener hasta 300 imágenes.
 - ① Los álbumes que no contengan ninguna fotografía se eliminarán automáticamente.

Ver álbumes

Resalte un álbum en el menú de asistencia para álbum y pulse **MENU/OK** para ver el álbum, después, pulse el selector hacia la izquierda o derecha para desplazarse por las imágenes.

Editar y eliminar álbumes

Visualice un álbum y pulse **MENU/OK**. Se mostrarán las siguientes opciones; seleccione la opción deseada y siga las instrucciones en pantalla.

- **EDITAR:** Edite el álbum tal y como se describe en "Creación de un álbum" (📖 75).
- **BORRAR:** Borre el álbum.

Álbumes de fotos

Los álbumes pueden copiarse en un ordenador utilizando el software MyFinePix Studio incluido (📖 98).

Menús

Uso de los menús: Modo de disparo

El menú disparo se utiliza para configurar los ajustes de una amplia gama de condiciones de disparo. Para visualizar el menú disparo, pulse **MENU/OK** en el modo de disparo. Resalte los elementos y pulse el selector hacia la derecha para ver las opciones, a continuación resalte una opción y pulse **MENU/OK**. Pulse **DISP/BACK** para salir cuando finalice los ajustes.









Opciones del menú de disparo (fotografías)

ADV AJUSTE BKT/Adv.

Seleccione la opción de horquillado utilizada al girar el dial **DRIVE** a **BKT** (📖 40, 54) o el filtro utilizado al girar el dial a **ADV.** (📖 40, 58).

AJUSTE ENFOQUE AUTOMÁTICO

Ajuste la configuración de la función de enfoque automático.

Opción	Descripción
ÁREA DE ENFOQUE	Seleccione el área de enfoque ( 45).
MACRO	Active o desactive el modo macro ( 41).
PRIORIDAD DISPARO/ ENFOQUE	Permite elegir la forma en que la cámara enfoca en modo de enfoque AF-S o AF-C . <ul style="list-style-type: none"> • DISPARO: La respuesta al disparo tiene prioridad sobre el enfoque. Se pueden tomar fotografías cuando la cámara no está enfocada. • ENFOQUE: La respuesta al enfoque tiene prioridad sobre el obturador. Se pueden tomar fotografías sólo cuando la cámara haya enfocado.
AJUSTE AF INSTANTÁNEO	Seleccione el modo de enfoque de la cámara al pulsar el botón AF-L en el modo de enfoque manual ( 61).
MODO AF	Seleccione la manera en la que la cámara elige el área de enfoque en los modos S y C . <ul style="list-style-type: none"> •  MULTI: Cuando se pulsa el disparador hasta la mitad, la cámara detecta los sujetos de alto contraste y selecciona automáticamente el área de enfoque. •  ÁREA: Seleccione manualmente el área de enfoque ( 45).
DETEC. ROSTROS	Activa o desactiva la detección inteligente de rostros ( 38).
PRE-AF	Si SÍ está seleccionado, la cámara continuará ajustando el enfoque incluso si el disparador no está pulsado hasta la mitad. Tenga en cuenta que esto aumenta el agotamiento de la pila.
LUZ AUX. AF	Si se selecciona SÍ , la luz auxiliar AF se iluminará para ayudar al enfoque automático. <ul style="list-style-type: none"> ◆ La luz auxiliar de AF se enciende automáticamente en modo silencio. ① En algunos casos, es posible que la cámara no pueda enfocar usando la luz auxiliar de AF. Si la cámara no puede enfocar en el modo macro, intente aumentar la distancia al sujeto. ① Evite dirigir la luz auxiliar de AF directamente a los ojos del sujeto.

AJUSTE AUTOMÁTICO ISO

Configure los ajustes de la sensibilidad automática ( 50).

TAMAÑO IMAGEN

Permite escoger el tamaño de la imagen y la relación de aspecto en la cual se grabarán las imágenes.

Relación de aspecto

La imágenes con una relación de aspecto de 3:2 tendrán las mismas proporciones que un fotograma de vídeo de 35 mm, mientras que una relación de aspecto de 16:9 es adecuada para la visualización en dispositivos de High Definition (HD). La imágenes con una relación de aspecto de 1:1 son cuadradas.

Opción	Impresión a tamaños de hasta	Opción	Impresión a tamaños de hasta
L 3:2	41×28 cm	S 3:2	21×14 cm
L 16:9	41×23 cm	S 16:9	21×12 cm
L 1:1	28×28 cm	S 1:1	14×14 cm
M 3:2	29×20 cm		
M 16:9	29×16 cm		
M 1:1	20×20 cm		

TAMAÑO IMAGEN no se restablece al apagar la cámara o al seleccionar otro modo de disparo.

CALIDAD IMAGEN

Permite escoger un formato de archivo y una relación de compresión. Seleccione **FINE** o **NORMAL** para grabar imágenes JPEG, **RAW** para grabar imágenes RAW o **FINE+RAW** o **NORMAL+RAW** para grabar imágenes JPEG y RAW. **FINE** y **FINE+RAW** utilizan relaciones de compresión JPEG más bajas para una mayor calidad de las imágenes JPEG, mientras que **NORMAL** y **NORMAL+RAW** usan relaciones de compresión JPEG más altas para incrementar la cantidad de imágenes que pueden almacenarse.

RANGO DINÁMICO

Control del contraste. Escoja valores inferiores para incrementar el contraste al tomar fotos en interiores o bajo cielos nublados, valores más altos para disminuir la pérdida de detalle en altas luces y sombras al fotografiar escenas con grandes contrastes. Se recomiendan los valores altos para las escenas que incluyan tanto luz diurna como sombras profundas, para sujetos con un alto contraste tales como la luz diurna sobre el agua, el brillo de las hojas otoñales, y los retratos realizados contra un cielo azul, y objetos blancos o personas vestidas de blanco; tenga en cuenta, sin embargo, que podría aparecer moteado en las fotografías tomadas con valores altos.

- Si se selecciona **AUTO**, la cámara escogerá automáticamente **100 100%** o **200 200%** en conformidad con el sujeto y las condiciones de disparo. La velocidad de obturación y el diafragma serán visualizados al pulsar el disparador hasta la mitad.
- 200 200 %** está disponible a sensibilidades ISO 400 y superiores, **400 400 %** a sensibilidades ISO 800 y superiores.

SIMULAC. PELÍCULA

Permite simular los efectos de diferentes tipos de película (42).

AUTODISPARADOR

Tome fotografías con el autodesparador (35).

 **DISPAR. TEMPORIZ. INTERV.**

Configure los ajustes para la fotografía con disparo a intervalos ( 65).

 **EQUILIBRIO BLANCO**

Ajusta los colores para que coincidan con la fuente de luz ( 43).

 **COLOR**

Permite ajustar la densidad del color.

 **NITIDEZ**

Agudiza o suaviza los perfiles.

 **TONO ALT.LUCES**

Ajusta la apariencia de las zonas de altas luces.

 **TONO SOMBRAS**

Permite ajustar la apariencia de sombras.

 **REDUCCIÓN RUIDO**

Permite reducir el ruido en las imágenes que se toman con sensibilidades altas.

 **RED.RUIDO EXP. LARG.**

Seleccione **SÍ** para disminuir el moteado en las exposiciones prolongadas ( 64).

 **OPT. MODUL. OBJV.**

Seleccione **SÍ** para mejorar la definición ajustando la difracción y la ligera pérdida de enfoque en la periferia del objetivo.

 **SELECC. AJ. PERS.**

Recupere los ajustes guardados con  **EDIT./GUARD.AJ.P.**

 **EDIT./GUARD.AJ.P.**

Guarde los ajustes ( 71).

📷 AJST ADPT MONT

Configure los ajustes de los objetivos con montura M conectados mediante un **FUJIFILM M MOUNT ADAPTER** opcional (📖 72).

📷 DISPARAR SIN OBJETIVO

Seleccione si el disparador estará habilitado al no haber un objetivo instalado.

📷 ASIST. MF

Seleccione el modo en el que el enfoque es visualizado en el modo de enfoque manual (📖 63).

- **ESTÁNDAR:** El enfoque se visualiza normalmente (el asistente de enfoque y la división de imagen digital no están disponibles).
- **DIVISIÓN IMAGEN DIGITAL:** Se muestra una imagen en blanco y negro dividida.
- **RESALTE ASIST. ENFOQUE:** La cámara intensifica los contornos de alto contraste. Seleccione un color y nivel.

📷 MODO BLOQ. AE/AF

Si **BLOQ.AE/AF AL PUL** está seleccionado, la exposición y/o el enfoque permanecen bloqueados mientras el botón **AE-L** o **AF-L** es pulsado. Si **CONMUT.BLOQ AE/AF** es seleccionado, la exposición y/o el enfoque permanecen bloqueados cuando el botón **AE-L** o **AF-L** estén pulsados, y permanecerán bloqueados hasta que el botón se pulse nuevamente.

📷 MODO BLOQUEO AF

Seleccione el papel que jugará el botón **AF-L** (📖 67).

📷 MODO FLASH

Elija un modo de flash (📖 37).

📷 COMPENSAC. FLASH

Permite ajustar el brillo del flash. Escoja valores entre +2 EV y -2 EV. Tenga en cuenta que es posible no conseguir los resultados deseados según las condiciones de disparo y la distancia al sujeto.





📷 SUPR. OJOS ROJOS

Escoja **SI** para eliminar los efectos de ojos rojos ocasionados por el flash.

- 📌 La reducción de ojos rojos es realizada únicamente si se detecta un rostro.
- 📌 La supresión de ojos rojos no está disponible con las imágenes RAW.

CONFIG. VÍDEO

Configure los ajustes de vídeo ( 31).

Opción	Descripción
MODO VÍDEO	<p>Seleccione el tamaño del fotograma para la grabación de vídeo.</p> <ul style="list-style-type: none"> •  1920×1080 60 fps: Full HD (60 fps) •  1920×1080 30 fps: Full HD (30 fps) •  1280×720 60 fps: HD (60 fps) •  1280×720 30 fps: HD (30 fps)
AJUSTE NIVEL MIC.	Ajuste el nivel de grabación del micrófono.
MIC./DISP. REMOTO	Especifique si desea que el dispositivo conectado al conector del micrófono/disparador remoto sea un micrófono o un disparador remoto ( 32, 66).

ESTABIL. IMAGEN

Reduzca el desenfoque. Esta opción está disponible únicamente con objetivos compatibles con la estabilización de imagen.

-  **CONTINUO**: Estabilización de imagen activada.
-  **SÓLO DISPARO**: La estabilización de imagen se habilita únicamente al pulsar el disparador hasta la mitad o al liberar el obturador.
- **NO**: Estabilización de imagen desactivada;  aparece en la pantalla ( 5). Recomendado al utilizar un trípode.

COMUNIC. INALÁMB.

Para conectar un teléfono inteligente o una tableta mediante una red inalámbrica ( 97).

- ♦ Si desea información adicional, visite <http://fujifilm-dsc.com/wifi/>.

AJUSTE APERTURA

Elija el método utilizado para ajustar la apertura al utilizar objetivos sin anillos de apertura.

- **AUTO +  MANUAL**: Gire el dial de control trasero para elegir la apertura. Gire de tal modo que pase la apertura mínima para elegir **A** (auto).
 - **AUTO**: La apertura se selecciona automáticamente; la cámara funciona en el modo de exposición **P** (AE programado) o **S** (AE con prioridad al obturador).
 - **MANUAL**: Gire el dial de control trasero para elegir la apertura; la cámara funciona en el modo de exposición **A** (AE con prioridad a la apertura) o **M** (manual).
- ♦ La apertura no puede ajustarse mientras la vista a través del objetivo de la cámara está ampliada.

Uso de los menús: Modo de reproducción

Para visualizar el menú de reproducción, pulse **MENU/OK** en el modo reproducción. Resalte los elementos y pulse el selector hacia la derecha para ver las opciones, a continuación resalte una opción y pulse **MENU/OK**. Pulse **DISP/BACK** para salir cuando finalice los ajustes.



Opciones del menú de reproducción

COMUNIC. INALÁMB.

Para conectar un teléfono inteligente o una tableta mediante una red inalámbrica (📞 97).

❖ Si desea información adicional, visite <http://fujifilm-dsc.com/wifi/>.

CONVERSIÓN RAW

Cree copias JPEG de las imágenes RAW (📖 70).

BORRAR

Borre imágenes (📖 30).

REENCUADRE

Permite crear una copia recortada de la imagen actual.

- 1 Visualice la imagen deseada.
 - 2 Seleccione **REENCUADRE** en el menú de reproducción.
 - 3 Utilice el dial de control trasero para acercar y alejar el zoom y pulse el selector hacia arriba, hacia abajo, hacia la izquierda o hacia la derecha para desplazarse por la imagen hasta visualizar la parte deseada.
 - 4 Pulse **MENU/OK** para mostrar un diálogo de confirmación.
 - 5 Pulse de nuevo **MENU/OK** para guardar la copia recortada en otro archivo.
- ❖ Los recortes más grandes generan copias más grandes; todas las copias tienen una relación de 3:2. Si el tamaño de la copia final va a ser **640**, se mostrará **ACEPTAR** en color amarillo.

REDIMENSIONAR

Permite crear una copia recortada de la imagen actual.

- 1 Visualice la imagen deseada.
 - 2 Seleccione  **REDIMENSIONAR** en el menú de reproducción.
 - 3 Resalte un tamaño y pulse **MENU/OK** para mostrar un diálogo de confirmación.
 - 4 Pulse de nuevo **MENU/OK** para guardar la copia redimensionada en otro archivo.
- ◆ Los tamaños disponibles varían dependiendo del tamaño original de la imagen.

PROTEGER



Permite proteger imágenes contra el borrado accidental. Resalte una de las siguientes opciones y pulse **MENU/OK**.

- **FOTO:** Protege las imágenes seleccionadas. Pulse el selector hacia la izquierda o hacia la derecha para ver las imágenes y pulse **MENU/OK** para seleccionar o cancelar la selección. Pulse **DISP/BACK** al finalizar la operación.
- **AJUSTAR TODAS:** Protege todas las imágenes.
- **REINICIAR TODAS:** Elimina la protección de todas las imágenes.

① Las imágenes protegidas se borrarán al formatear la tarjeta de memoria ( 94).

GIRAR IMAGEN

Gira las imágenes.



- 1 Visualice la imagen deseada.
 - 2 Seleccione  **GIRAR IMAGEN** en el menú de reproducción.
 - 3 Pulse el selector hacia abajo para girar la imagen 90° en sentido horario o hacia arriba para girarla 90° en sentido antihorario.
 - 4 Pulse **MENU/OK**. La imagen se visualizará automáticamente en la orientación seleccionada al reproducirse en la cámara.
- ◆ Las imágenes protegidas no se pueden girar. Elimine la protección antes de girar las imágenes.
 - ◆ Es posible que la cámara no pueda girar imágenes que se hayan creado con otros dispositivos. Las imágenes giradas en la cámara no serán giradas al visualizarse en un ordenador o en otras cámaras.
 - ◆ Las imágenes tomadas con  **CONFIG. PANTALLA > VIS. GIRO AUTO** son visualizadas automáticamente en la orientación correcta durante la reproducción ( 91).

 SUPR. OJOS ROJOS

Permite eliminar los ojos rojos de los retratos. La cámara analizará la imagen; si detecta ojos rojos, la cámara procesará la imagen para crear una copia con el efecto de ojos rojos reducido.



- 1 Visualice la imagen deseada.
- 2 Seleccione ** SUPR. OJOS ROJOS** en el menú de reproducción.

3 Pulse **MENU/OK**.

- ❖ No se podrán suprimir los ojos rojos si la cámara no detecta un rostro o si el rostro está de perfil. Los resultados pueden variar según la escena. No es posible suprimir el efecto de ojos rojos de fotografías que ya se han procesado con la función de supresión de ojos rojos ni de fotografías creadas con otros dispositivos.
- ❖ La cantidad de tiempo que se necesita para procesar la imagen varía según la cantidad de rostros detectados.
- ❖ Las copias creadas con ** SUPR. OJOS ROJOS** se indican con un icono **** durante la reproducción.
- ❖ La supresión de ojos rojos no se puede realizar en las imágenes RAW.

 PROYECCIÓN

Permite ver las imágenes en una presentación automática. Escoja el tipo de presentación y pulse **MENU/OK** para iniciarla. Pulse **DISP/BACK** en cualquier momento durante la presentación para ver la ayuda en pantalla. La presentación puede finalizarse en cualquier momento al pulsar **MENU/OK**.

Opción	Descripción
NORMAL	Pulse el selector hacia la izquierda o hacia la derecha para retroceder o avanzar una foto. Seleccione FUNDIDO para usar transiciones por desvanecimiento entre las fotos.
FUNDIDO	
NORMAL 	Como arriba, excepto que la cámara acerca automáticamente la imagen a los rostros.
FUNDIDO 	
MÚLTIPLE	Permite visualizar varias imágenes simultáneamente.

- ❖ La cámara no se apagará automáticamente durante el transcurso de una presentación.

 ASIST. PARA ÁLBUM

Cree álbumes con sus fotos preferidas ( 75).

ETIQ. PARA CARGA

Seleccione las fotos para cargar a YouTube, Facebook o MyFinePix.com utilizando MyFinePix Studio (solo Windows).

- 1 Seleccione **YouTube** para seleccionar vídeos para cargar a YouTube, **Facebook** para elegir fotografías y vídeos a cargar en Facebook, o **MyFinePix.com** para elegir las fotografías que se van a cargar a MyFinePix.com.
 - 2 Pulse el selector hacia la izquierda o hacia la derecha para visualizar las imágenes y pulse **MENU/OK** para seleccionar o cancelar la selección. Pulse **DISP/BACK** para salir cuando haya seleccionado todas las imágenes deseadas.
- ❖ En YouTube, solo puede cargar vídeos.
 - ❖ En MyFinePix.com., únicamente se pueden cargar fotos.
 - ❖ Durante la reproducción, seleccione las imágenes indicadas con los iconos  **YouTube**,  **Facebook** o  **MyFinepix.com**.
 - ❖ Elija **REINICIAR TODAS** para anular la selección de todas las fotografías. Si el número de fotografías afectadas es muy grande, completar la operación podría llevar cierto tiempo. Pulse **DISP/BACK** para salir antes de que la operación finalice.

Carga de imágenes (solo Windows)

Las imágenes seleccionadas pueden cargarse con la opción **YouTube/Facebook/MyFinePix.com Carga** en MyFinePix Studio. Para obtener información sobre la instalación de MyFinePix Studio y la conexión de la cámara a un ordenador, consulte "Visualización de imágenes en un ordenador" (📖 98).

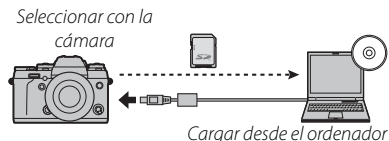

BÚSQUEDA IMÁGENES

Búsqueda por imágenes (📖 74).

AUTOGUARDAR EN PC

Cargue las imágenes en un ordenador a través de una red inalámbrica (📖 97).

- ❖ Si desea información adicional, visite <http://fujifilm-dsc.com/wifi/>.

PED. COPIAS (DPOF)

Seleccione imágenes para la impresión en dispositivos DPOF y PictBridge compatibles (📖 105).

RELACIÓN ASPECTO

Seleccione cómo los dispositivos de High Definition (HD) visualizarán las imágenes con una relación de aspecto de 3:2 (esta opción está disponible únicamente al conectar un cable HDMI). Seleccione 16:9 para visualizar la imagen de manera que llene la pantalla con la parte superior e inferior recortada, 3:2 para visualizar la totalidad de la imagen con bandas negras a cada lado.

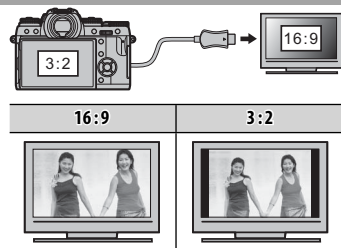

El menú de configuración

Uso del menú de configuración

1 Visualice el menú de configuración.

1.1 Pulse **MENU/OK** para visualizar el menú del modo actual.



1.2 Pulse el selector hacia la izquierda para resaltar la pestaña del menú actual.



1.3 Pulse el selector hacia abajo para marcar la pestaña del menú de configuración que contenga la opción deseada.



Pestaña

1.4 Pulse el selector hacia la derecha para colocar el cursor en el menú de configuración.



2 Configure los ajustes.

Resalte los elementos y pulse el selector hacia la derecha para ver las opciones, a continuación resalte una opción y pulse **MENU/OK**. Pulse **DISP/BACK** para salir cuando finalice los ajustes.

Opciones del menú de configuración

🕒 FECHA/HORA

Ajuste el reloj de la cámara (🗨️ 18).

🕒 DIF.HORARIA

Al viajar, cambia el reloj de la cámara instantáneamente de la zona horaria de origen a la hora local de su destino. Para especificar la diferencia entre la hora local y su zona horaria de origen:

- 1 Resalte **↔ LOCAL** y pulse **MENU/OK**.
- 2 Utilice el selector para elegir la diferencia horaria entre la hora local y su zona horaria de origen. Pulse **MENU/OK** al finalizar la configuración.

Para ajustar el reloj de la cámara a la hora local, resalte **↔ LOCAL** y pulse **MENU/OK**. Para ajustar el reloj a la hora de su zona horaria, seleccione **🏠 ORIGEN**. Si selecciona **↔ LOCAL**, **↔** se visualizará durante tres segundos al encender la cámara.

🗨️ 言語/LANG.

Seleccione un idioma (🗨️ 18).

🔄 REINICIAR

Reinicie las opciones del menú de disparo o de configuración a sus valores predeterminados. El equilibrio blanco personalizado, los bancos de ajustes personalizados creados usando **🗨️ EDIT./GUARD.AJ.P.** y **🕒 FECHA/HORA**, **🕒 DIF. HORARIA**, **📺 CONFIG. PANTALLA > COLOR DEL FONDO**, las opciones inalámbricas del menú de disparo y del menú de configuración **📶 CONFIG. INALÁMB. > CONFIG. GENERAL** y **CONFIG. AUTOG. PC** no se ven afectadas.

- 1 Resalte la opción deseada y pulse el selector hacia la derecha.
- 2 Se mostrará un diálogo de confirmación; resalte **ACEPTAR** y pulse **MENU/OK**.

🔇 MODO SILENCIO

Seleccione **SI** para deshabilitar el altavoz, el flash y el iluminador en aquellas situaciones en las que los sonidos o luces de la cámara puedan resultar molestos (tenga en cuenta que el modo silencio no puede habilitarse o deshabilitarse durante la reproducción de vídeo). **🔇** aparece en la pantalla cuando el modo silencio está activado.

CONFIG. SONIDO

Configure los ajustes de sonido.



Opción	Descripción
VOLUMEN BOTONES	Permite ajustar el volumen de los sonidos producidos al manejar los controles de la cámara. Seleccione NO (silencioso) para deshabilitar los sonidos de control.
VOL.REPRODUCCIÓN	Permite ajustar el volumen de la reproducción de vídeos.

CONFIG. PANTALLA

Ajuste la configuración de la pantalla.

Opción	Descripción									
MOSTRAR FOTO	Seleccione durante cuánto tiempo se mostrarán las imágenes después del disparo. Los colores pueden diferir ligeramente de aquéllos de la imagen final y podría apreciarse "ruido" de moteado a altas sensibilidades.									
	<table border="1"> <thead> <tr> <th>Opción</th> <th>Descripción</th> </tr> </thead> <tbody> <tr> <td>CONTINUO</td> <td>Las imágenes se visualizan hasta que se pulse el botón MENU/OK o hasta que se pulse el disparador hasta la mitad. Para acercar el zoom sobre el punto de enfoque activo, pulse el botón FOCUS ASSIST; vuelva a pulsarlo para cancelar el zoom.</td> </tr> <tr> <td>1,5 SEG</td> <td rowspan="2">Las imágenes se visualizan durante 1,5 segundos (1,5 SEG) o 0,5 segundos (0,5 SEG) o hasta que se pulse el disparador hasta la mitad.</td> </tr> <tr> <td>0,5 SEG</td> </tr> <tr> <td>NO</td> <td>Las imágenes no son visualizadas tras el disparo.</td> </tr> </tbody> </table>	Opción	Descripción	CONTINUO	Las imágenes se visualizan hasta que se pulse el botón MENU/OK o hasta que se pulse el disparador hasta la mitad. Para acercar el zoom sobre el punto de enfoque activo, pulse el botón FOCUS ASSIST ; vuelva a pulsarlo para cancelar el zoom.	1,5 SEG	Las imágenes se visualizan durante 1,5 segundos (1,5 SEG) o 0,5 segundos (0,5 SEG) o hasta que se pulse el disparador hasta la mitad.	0,5 SEG	NO	Las imágenes no son visualizadas tras el disparo.
	Opción	Descripción								
	CONTINUO	Las imágenes se visualizan hasta que se pulse el botón MENU/OK o hasta que se pulse el disparador hasta la mitad. Para acercar el zoom sobre el punto de enfoque activo, pulse el botón FOCUS ASSIST ; vuelva a pulsarlo para cancelar el zoom.								
	1,5 SEG	Las imágenes se visualizan durante 1,5 segundos (1,5 SEG) o 0,5 segundos (0,5 SEG) o hasta que se pulse el disparador hasta la mitad.								
0,5 SEG										
NO	Las imágenes no son visualizadas tras el disparo.									
INFO. GIRO AUTOMÁTICO EVF	Seleccione si los indicadores en el visor girarán para coincidir con la orientación de la cámara (📖 20). Sin importar la opción seleccionada, los indicadores en la pantalla no giran.									
VER EXP. M. MANUAL	Seleccione SÍ para activar la previsualización de la exposición en el modo de exposición manual. Seleccione NO al usar un flash o en otras situaciones en las que la exposición pueda variar al realizar la foto.									
BRILLO LCD/EVF	Permite controlar el brillo de la pantalla.									

CONFIG. PANTALLA (continuación)

Opción	Descripción		
GUÍA ENCUADRE	Permite escoger el tipo de cuadrícula de encuadre disponible en modo disparo.		
	<p>CUADRÍCULA 9</p>  <p><i>Para composición de "regla de los tercios".</i></p>	<p>CUADRÍCULA 24</p>  <p><i>Una cuadrícula de seis por cuatro.</i></p>	<p>ENCUADRE HD</p>  <p><i>Encuadre las imágenes HD en el reencuadre que muestran las líneas en la parte superior e inferior de la pantalla.</i></p>
VIS. GIRO AUTO	Seleccione SI para girar automáticamente las imágenes en orientación "vertical" (retrato) durante la reproducción.		
COLOR DEL FONDO	Permite seleccionar un esquema de color.		
COMPROB. ENFOQUE	Si SI es seleccionado, la cámara acercará automáticamente el zoom sobre la vista a través del objetivo al girar el anillo de enfoque en el modo de enfoque manual (62).		
UNID. ESCALA ENF.	Permite escoger las unidades utilizadas para el indicador de distancia de enfoque (61).		
VER AJ. PERSONAL.	Seleccione los elementos de la pantalla personalizada (22).		

FN AJUST. FUNC. (Fn)

Elija los papeles desempeñados por los botones de función (39).

⇐ AJ. DIAL COMANDOS

Elija los papeles desempeñados por los diales de control.

ISO AJUSTE DIAL ISO

Seleccione los valores de sensibilidad de las posiciones **H1** y **H2** del dial ISO (50).

🔍 ANILLO DE ENFOQUE

Permite escoger la dirección en la cual se gira el anillo de enfoque para incrementar la distancia de enfoque.



CONTROL ENERGÍA

Ajuste la configuración del control de energía.

Opción	Descripción
AUTODESCONEXIÓN	Permite seleccionar cuánto tiempo debe transcurrir antes de que la cámara se apague automáticamente cuando no se realiza ninguna operación. Tiempos más reducidos aumentan la vida de la pila; si selecciona NO , deberá apagar la cámara manualmente. Tenga en cuenta que en algunas situaciones la cámara se apaga automáticamente incluso si ha seleccionado NO .
ALTO RENDIMIENTO	Seleccione Sí para un enfoque más rápido y para reducir el tiempo necesario para reiniciar la cámara después de apagarse.

LIMPIEZA DEL SENSOR

Elimina el polvo del sensor de imagen de la cámara.

- **ACEPTAR:** Limpia el sensor inmediatamente ( xi).
 - **CUANDO ESTÁ ENCENDIDA:** Si selecciona esta opción, la limpieza del sensor será realizada al encender la cámara.
 - **CUANDO ESTÁ APAGADA:** Si selecciona esta opción, la limpieza del sensor será realizada al apagar la cámara (sin embargo, la limpieza del sensor no se realizará si la cámara se apaga estando en el modo de reproducción).
- ◆ El polvo que no pueda ser eliminado utilizando la limpieza del sensor podrá eliminarse manualmente ( 116).

CONF. DAT. GUARD.

Ajuste la configuración de la gestión de archivos.

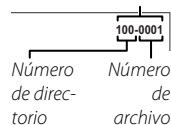
Opción	Descripción						
CONTADOR	<p>Las nuevas imágenes se guardan en archivos de imágenes cuyos nombres se crean utilizando un número de cuatro dígitos asignado al sumar uno al último número de archivo utilizado. El número de archivo se visualiza durante la reproducción como se muestra a la derecha.</p> <p>CONTADOR determina si la numeración de los archivos se reinicia desde 0001 al insertar una nueva tarjeta de memoria o al formatear la tarjeta de memoria actual.</p> <div style="text-align: right;"> <p>Número de foto</p>  </div>						
	<table border="1"> <thead> <tr> <th>Opción</th> <th>Descripción</th> </tr> </thead> <tbody> <tr> <td>SEGUIR</td> <td>La numeración continúa a partir del último número de archivo utilizado o del primer número de archivo disponible, el que sea mayor. Seleccione esta opción para reducir el número de imágenes con nombres de archivo duplicados.</td> </tr> <tr> <td>RENOVAR</td> <td>La numeración se reinicia desde 0001 después de formatear la tarjeta de memoria o al insertar una nueva tarjeta de memoria.</td> </tr> </tbody> </table>	Opción	Descripción	SEGUIR	La numeración continúa a partir del último número de archivo utilizado o del primer número de archivo disponible, el que sea mayor. Seleccione esta opción para reducir el número de imágenes con nombres de archivo duplicados.	RENOVAR	La numeración se reinicia desde 0001 después de formatear la tarjeta de memoria o al insertar una nueva tarjeta de memoria.
	Opción	Descripción					
	SEGUIR	La numeración continúa a partir del último número de archivo utilizado o del primer número de archivo disponible, el que sea mayor. Seleccione esta opción para reducir el número de imágenes con nombres de archivo duplicados.					
RENOVAR	La numeración se reinicia desde 0001 después de formatear la tarjeta de memoria o al insertar una nueva tarjeta de memoria.						
<ul style="list-style-type: none"> ◆ Si el número de fotos alcanza 999-9999, el disparador queda inhabilitado (🗨 123). ◆ Seleccionar REINICIAR (🗨 89) ajusta CONTADOR a CONTINUO pero no reinicia el número de archivos. ◆ El número de foto para imágenes tomadas con otras cámaras puede diferir. 							
GUARDAR ORIGINAL	Escoja SÍ para guardar copias sin procesar de las imágenes realizadas con SUPR. OJOS ROJOS .						
EDIT. NOM. ARCH.	Cambie el prefijo del nombre del archivo. Las imágenes sRGB usan prefijos de cuatro letras (predeterminado "DSCF"), las imágenes Adobe RGB un prefijo de tres letras ("DSF") precedido por un guion bajo.						



ESPACIOS COLOR

Permite escoger el espectro de colores disponibles para la reproducción a color.

Opción	Descripción
sRGB	Recomendado en la mayoría de las situaciones.
Adobe RGB	Para impresión comercial.

CONFIG. INALÁMB.

Ajuste la configuración para la conexión a las redes inalámbricas.

Opción	Descripción
CONFIG. GENERAL	Seleccione un nombre (NOMBRE) para identificar la cámara en la red inalámbrica (a la cámara se le asigna un nombre único de forma predeterminada), o seleccione RESTABLECER CONFIG. INALÁMB. para restaurar los ajustes predeterminados.
REDUC. IMAG. 	Elija SÍ (el ajuste predeterminado, recomendado en la mayoría de los casos) para cambiar el tamaño de las imágenes a  para cargarlas en teléfonos inteligentes, NO para cargar las imágenes en su tamaño original. El cambio de tamaño únicamente es aplicable a la copia cargada en el teléfono inteligente; el original no se ve afectado.
CONFIG. AUTOG. PC	Elija ELIMINAR PC DEST. para eliminar los destinos seleccionados, DATOS CONEX. PREV. para ver los ordenadores a los cuales la cámara se ha conectado recientemente.

❖ Si desea información adicional, visite <http://fujifilm-dsc.com/wifi/>.

CONFIG. AUTOG. PC

Elija un destino de carga. Elija **CONFIG. SENCILLA** para conectar usando WPS, **CONFIG. MANUAL** para configurar los ajustes de red manualmente.

❖ Si desea información adicional, visite <http://fujifilm-dsc.com/wifi/>.

CONF. GEOETIQUET.

Vea los datos de ubicación descargados desde un teléfono inteligente y seleccione si desea o no guardar los datos con sus imágenes.

Opción	Descripción
GEOETIQUETADO	Seleccione si los datos de ubicación descargados desde un teléfono inteligente se incrustarán o no en las fotografías a medida que se van tomando.
INFO UBICACIÓN	Visualiza los datos de ubicación descargados por última vez desde un teléfono inteligente.

❖ Si desea información adicional, visite <http://fujifilm-dsc.com/wifi/>.

FORMATEAR















Seleccione **ACEPTAR** para formatear la tarjeta de memoria.

- ① Todos los datos—incluyendo las imágenes protegidas— se borrarán de la tarjeta de memoria. Asegúrese de copiar los archivos importantes en un ordenador o en otro dispositivo de almacenamiento.
- ① No abra la tapa del compartimento de las pilas durante el formateo.

Ajustes predeterminados

Los ajustes predeterminados para las opciones del menú de disparo y de configuración se indican a continuación. Estos ajustes pueden restaurarse utilizando la opción  **REINICIAR** del menú de configuración (89).

Menú de disparo

Menú	Predeterminado
 AJUSTE BKT/Adv. SELECCIÓN BKT SEL. FILTRO Adv.	 CONTINUA AE  CÁMARA DE JUGUETE
 AJUSTE ENFOQUE AUTOMÁTICO MACRO PRIORIDAD DISPARO/ENFOQUE	NO • SELECC. PRIORIDAD AF-S: DISPARO • SELECC. PRIORIDAD AF-C: DISPARO
AJUSTE AF INSTANTÁNEO MODO AF DETEC. ROSTROS PRE-AF LUZ AUX. AF	AF-S  ÁREA NO NO SÍ
 AJUSTE AUTOMÁTICO ISO SENSIBILIDAD PREDETERM. SENSIBILIDAD MÁXIMA VEL. OBTUR. MÍN.	200 800 1/60
 TAMAÑO IMAGEN	 3:2
 CALIDAD IMAGEN	BUENA
 RANGO DINÁMICO	 100 100 %
 SIMULAC. PELÍCULA	 PROVIA/ESTÁNDAR
 AUTODISPARADOR	NO
 EQUILIBRIO BLANCO	AUTO
 COLOR	(0) ESTÁNDAR
 NITIDEZ	(0) ESTÁNDAR

Menú	Predeterminado
 TONO ALT.LUCES	(0) ESTÁNDAR
 TONO SOMBRAS	(0) ESTÁNDAR
 REDUCCIÓN RUIDO	(0) ESTÁNDAR
 RED.RUIDO EXP. LARG.	SÍ
 OPT. MODUL. OBJV.	SÍ
 AJST ADPT MONT	OBJETIVO 5 (50 mm)
 DISPARAR SIN OBJETIVO	NO
 ASIST. MF	ESTÁNDAR
 MODO BLOQ. AE/AF	BLOQ.AE/AF AL PUL
 MODO BLOQUEO AF	SÓLO BLOQUEO AF
 MODO FLASH	AUTO
 COMPENSAC. FLASH	±0
 SUPR. OJOS ROJOS	NO
 CONFIG. VÍDEO MODO VÍDEO AJUSTE NIVEL MIC. MIC./DISP. REMOTO	 1920×1080 60 fps 3  MICRO
 ESTABIL. IMAGEN	 CONTINUO
 AJUSTE APERTURA	AUTO+  MANUAL

■ Menú de configuración

Menú	Predeterminado
MODO SILENCIO	NO
CONFIG. SONIDO VOLUMEN BOTONES VOL. REPRODUCCIÓN	 7
CONFIG. PANTALLA MOSTRAR FOTO INFO. GIRO AUTOMÁTICO EVF VEREXP.M. MANUAL BRILLO LCD/EVF GUÍA ENCUADRE VIS. GIRO AUTO COMPROB. ENFOQUE UNID. ESCALA ENF. VER AJ. PERSONAL.	NO SÍ SÍ 0 CUADRÍCULA 9 SÍ NO METROS Todas las opciones seleccionadas
AJUST. FUNC. (Fn) Fn1 Fn2 Fn3 Fn4 Fn5 Fn6	AJUSTE BKT/Adv. COMUNIC. INALÁMB. MACRO SIMULAC. PELÍCULA EQUILIBRIO BLANCO ÁREA DE ENFOQUE
AJ. DIAL COMANDOS	S.S. F
AJUSTE DIAL ISO	• H1: 12800 • H2: 25600
ANILLO DE ENFOQUE	HACIA DERECHA
CONTROL ENERGÍA AUTODESCONEXIÓN ALTO RENDIMIENTO	2 MIN NO

Menú	Predeterminado
LIMPIEZA DEL SENSOR CUANDO ESTÁ ENCENDIDA CUANDO ESTÁ APAGADA	NO SÍ
CONF. DAT. GUARD. CONTADOR GUARDAR ORIGINAL	CONTINUO NO
ESPACIOS COLOR	sRGB
CONFIG. INALÁMB. REDUC. IMAG.	SÍ
CONF. GEOETIQUET. GEOETIQUETADO INFO UBICACIÓN	SÍ SÍ

Conexiones

Transferencia inalámbrica

Acceso a redes inalámbricas y conexión a ordenadores, teléfonos inteligentes o tabletas. Para más detalles sobre las descargas y otra información relevante, visite <http://fujifilm-dsc.com/wifi/>.

Conexiones inalámbricas: Teléfonos inteligentes

Instale la aplicación "FUJIFILM Camera Remote" en su teléfono inteligente para navegar por las imágenes de la cámara, descargar las imágenes seleccionadas, controlar la cámara remotamente o copiar los datos de ubicación en la cámara. Para realizar la conexión con el teléfono inteligente, presione el botón **Wi-Fi** de la cámara en el modo reproducción.

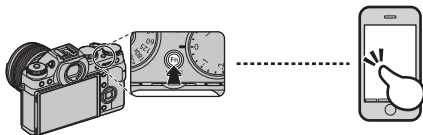

- ◆ También puede realizar la conexión usando las opciones **COMUNIC. INALÁMB.** del menú de disparo y reproducción de la cámara. Para realizar la conexión en el modo de disparo, asigne **COMUNIC. INALÁMB.** a un botón de función (📖 39).

Conexiones inalámbricas: Ordenadores

Una vez instalada la aplicación "FUJIFILM PC AutoSave" y tras configurar su ordenador como el destino de las imágenes copiadas desde la cámara, podrá cargar imágenes desde la cámara usando la opción **AUTOGUARDAR EN PC** del menú de reproducción de la cámara o manteniendo pulsado el botón **Wi-Fi** en el modo de reproducción.

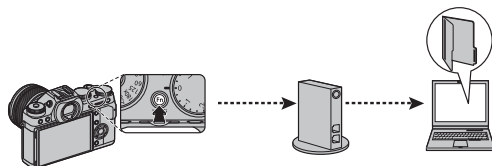

Visualización de imágenes en un ordenador

El software suministrado se puede utilizar para copiar imágenes en un ordenador, en el cual se pueden almacenar, visualizar, organizar e imprimir. Antes de continuar, instale el software, tal y como se describe a continuación. **No conecte la cámara al ordenador hasta haber finalizado la instalación.**

Windows: Instalación de MyFinePix Studio

1 Compruebe que el ordenador cumple con los siguientes requisitos:

	Windows 8/Windows 7 (Service Pack 1)/ Windows Vista (Service Pack 2)¹	Windows XP (Service Pack 3)¹
CPU	Pentium 4 de 3 GHz o superior (Core 2 Duo 2,4 GHz o superior ²)	Pentium 4 de 2 GHz o superior (Core 2 Duo 2,4 GHz o superior ²)
RAM	1 GB o más	512 MB o más (1 GB o más ²)
Espacio libre en disco	2 GB o más	
GPU	Compatible con DirectX 9 o posterior (recomendado)	Compatible con DirectX 7 o posterior (requerido; rendimiento no garantizado con otras GPU)
Vídeo	1024 x 768 píxeles o más con color de 24 bits o superior	
Otros	<ul style="list-style-type: none">• Se recomienda utilizar el puerto USB incorporado. No se garantiza el funcionamiento con otros puertos USB.• .NET Framework 3.5 Service Pack 1 requerido al cargar imágenes o al utilizar Map Viewer.• Necesitará una conexión a internet (se recomienda de banda ancha) para instalar .NET Framework (si fuese necesario), para utilizar la función de actualización automática, y a la hora de llevar a cabo tareas tales como compartir imágenes por internet o a través de correo electrónico.	

1 No es compatible con otras versiones de Windows. Únicamente son compatibles los sistemas operativos pre-instalados; no se garantiza el funcionamiento en ordenadores ensamblados ni en ordenadores en los que se han actualizado versiones anteriores de Windows.

2 Se recomienda al visualizar vídeos HD.

2 Inicie el ordenador. Antes de continuar, inicie sesión en una cuenta con privilegios de administrador.

- 3** Cierre todas las aplicaciones que se estén ejecutando e inserte el CD de instalación en una unidad de CD-ROM.

Windows 8/Windows 7/Windows Vista

Si aparece un cuadro de diálogo de reproducción automática, haga clic en **SETUP.EXE**. Aparecerá el diálogo “Control de cuentas de usuario”; haga clic en **Sí** (Windows 8/Windows 7) o **Permitir** (Windows Vista).

El instalador comenzará automáticamente; haga clic en **Install MyFinePix Studio** (Instalar MyFinePix Studio) y siga las instrucciones en pantalla para instalar MyFinePix Studio y RAW FILE CONVERTER.

Si el instalador no inicia automáticamente

Si el programa de instalación no se inicia automáticamente, siga el procedimiento que se describe a continuación.

- **Windows 8:** Seleccione **Escritorio** desde la pantalla Inicio, luego seleccione **Explorador de archivos** en la barra de tareas y seleccione **Equipo** en el panel de navegación. Haga doble clic en la unidad que contenga el CD instalador y siga las instrucciones en pantalla.
- **Otras versiones de Windows:** Seleccione **Equipo** o **Mi PC** en el menú **Inicio**, a continuación haga doble clic en el icono de CD **FINEPIX** para abrir la ventana FINEPIX CD y haga doble clic en **setup** o **SETUP.EXE**.

- 4** Si se le pide instalar Windows Media Player o DirectX, siga las instrucciones en pantalla para finalizar la instalación.
- 5** Extraiga el CD de instalación de la unidad de CD-ROM cuando la instalación haya finalizado. Guarde el CD de instalación en un lugar seco, fuera del alcance de la luz solar directa, en caso de que tenga que volver a instalar el software.

La instalación ha finalizado. Proceda a la sección “Conexión de la cámara” (📖 101).

Macintosh: Instalación de RAW FILE CONVERTER

RAW FILE CONVERTER se utiliza para visualizar imágenes RAW en su ordenador.

1 Compruebe que el ordenador cumple con los siguientes requisitos:

CPU	Intel (Core 2 Duo o superior)
Sistema operativo	Copias preinstaladas de Mac OS X versión 10.6–10.9 (visite http://www.fujifilm.com/support/digital_cameras/compatibility/ para más información).
RAM	1 GB o más
Espacio libre en disco	Se requiere un mínimo de 200 MB para la instalación con 400 MB disponibles para ejecutar RAW FILE CONVERTER
Vídeo	1024 × 768 píxeles o más con color de 24 bits o superior

2 Después de iniciar el ordenador y de cerrar todas las aplicaciones que se estén ejecutando, introduzca el CD de instalación en una unidad de CD-ROM y haga doble clic en **SILKYRFCEXInstaller**.

3 Introduzca un nombre y una contraseña de administrador cuando se le pida y haga clic en **ACEPTAR** y, a continuación, siga las instrucciones que aparecen en la pantalla para instalar. Haga clic en **Salir** para salir del programa de instalación una vez finalizada la misma.

4 Retire el CD de instalación de la unidad de CD-ROM. Tenga en cuenta que es posible que no pueda retirar el CD si Safari está en ejecución; si fuera necesario, cierre Safari antes de extraer el CD. Guarde el CD de instalación en un lugar seco, fuera del alcance de la luz solar directa, por si tiene que volver a instalar el software.

La instalación ha finalizado. Proceda a la sección “Conexión de la cámara” (📖 101).

Conexión de la cámara

- 1 Localice una tarjeta de memoria que posea almacenada las imágenes que desea copiar al ordenador en introduzca la tarjeta en la cámara (📖 14).
 - ◆ Los usuarios de Windows necesitan el CD de Windows al iniciar el software por primera vez.
 - ⌚ La interrupción del suministro de energía durante la transferencia puede causar la pérdida de datos o daños a la tarjeta de memoria. Inserte una pila nueva o recién cargada antes de conectar la cámara.
- 2 Apague la cámara y conecte un cable USB (disponible por separado en terceros proveedores) tal y como se indica, asegurándose de que los conectores están completamente introducidos. Conecte la cámara directamente al ordenador; no utilice un concentrador USB o teclado.
 - ⌚ El cable USB no debe tener más de 1,5 m de longitud y debe ser apto para la transferencia de datos.
- 3 Encienda la cámara.
- 4 Cargue las imágenes en MyFinePix Studio y siga las instrucciones en pantalla para copiar imágenes en el ordenador. Para salir sin copiar las imágenes, haga clic en **Cancelar**.

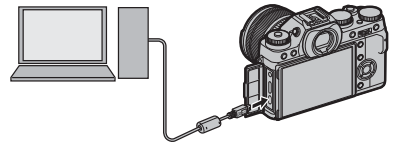

Copiar imágenes en ordenadores Macintosh (Mac OS)

Utilice una aplicación estándar de Mac OS, como por ejemplo Image Capture, para copiar imágenes o vídeos en un Mac.

Para más información sobre el uso del software suministrado, inicie la aplicación y seleccione la opción adecuada en el menú **Ayuda**.

- ❗ Si inserta una tarjeta de memoria que contiene un gran número de imágenes, puede haber una demora antes de que se abra el software y no será posible importar o guardar imágenes. Utilice un lector de tarjetas de memoria para transferir las imágenes.
- ❗ Asegúrese de que el ordenador no muestre un mensaje que indique que el proceso de copiado está en progreso y que la lámpara indicadora esté apagada antes de apagar la cámara o de desconectar el cable USB (si el número de imágenes copiadas es muy grande, la lámpara indicadora podría permanecer encendida después de que haya desaparecido el mensaje del ordenador). No cumplir con esta precaución puede causar la pérdida de datos o daños a la tarjeta de memoria.
- ❗ Desconecte la cámara antes de insertar o de extraer las tarjetas de memoria.
- ❗ En algunos casos, es posible que no se pueda acceder a imágenes guardadas en un servidor de red utilizando el software suministrado de la misma forma que en un ordenador independiente.
- ❗ Todos los costes facturados por la compañía telefónica o proveedor de servicios de Internet al utilizar servicios que requieren una conexión a Internet corren a cargo del usuario.

Desconexión de la cámara

Después de confirmar que la lámpara indicadora se ha apagado, apague la cámara y desconecte el cable USB.

Desinstalación del Software suministrado

Solamente desinstale el software suministrado cuando ya no lo necesite o antes de iniciar la reinstalación. Después de cerrar el software y de desconectar la cámara, arrastre "RAW FILE CONVERTER EX powered by SILKYPIX" desde "Aplicaciones" a la papelera y seleccione **Vaciar papelera** en el menú **Finder** (Macintosh), o abra el panel de control y utilice "Programas y características" (Windows 8/Windows7/Windows Vista) o "Agregar o quitar programas" (Windows XP) para desinstalar MyFinePix Studio. En Windows pueden aparecer uno o varios diálogos de confirmación; antes de hacer clic en **ACEPTAR**, lea atentamente los contenidos.

Impresión de imágenes por medio de USB

Si la impresora es compatible con PictBridge, se puede conectar la cámara directamente a la impresora tal y como se muestra a continuación e imprimir las imágenes sin necesidad de copiarlas primero en un ordenador. Tenga en cuenta que dependiendo de la impresora que se utilice, es posible que no todas las funciones que se describen a continuación sean compatibles.



Conexión de la cámara

- 1 Conecte un cable USB (disponible por separado en terceros proveedores) tal y como se muestra y encienda la impresora.

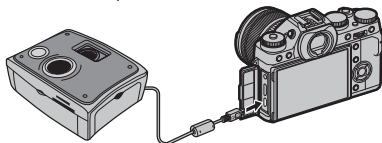

① El cable USB no debe tener más de 1,5 m de longitud y debe ser apto para la transferencia de datos.

- 2 Encienda la cámara. **USB** será visualizado en el monitor, seguido de la imagen de PictBridge que se muestra abajo a la derecha.

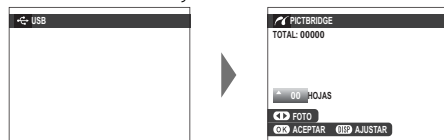

- ◆ Puede imprimir imágenes desde una tarjeta de memoria que se haya formateado en la cámara.
- ◆ Tamaño de página, calidad de impresión y selección de bordes utilizando la impresora.

Impresión de las imágenes seleccionadas

- 1 Pulse el selector hacia la izquierda o derecha para visualizar la imagen que desea imprimir.



- ◆ Para imprimir una copia de la imagen actual, vaya directamente al paso 3.

- 2 Pulse el selector hacia arriba o hacia abajo para escoger el número de copias (hasta 99). Repita los pasos 1–2 para seleccionar imágenes adicionales.



- 3 Pulse **MENU/OK** para mostrar un diálogo de confirmación.



- 4 Pulse **MENU/OK** para comenzar a imprimir.



Impresión de la fecha de grabación

Para imprimir la fecha de grabación en las fotografías, pulse **DISP/BACK** en la pantalla PictBridge y seleccione **IMPRIMIR CON FECHA**  (para imprimir fotografías sin la fecha de grabación, seleccione **IMPRIM. SIN FECHA**). Para asegurarse de que la fecha es la correcta, configure el reloj de la cámara antes de tomar imágenes. Algunas impresoras no son compatibles con la impresión de fechas. Para obtener más detalles, consulte el manual de la impresora.

Imprimir un pedido de copias DPOF

Para imprimir el pedido de copias creado con **DISP/BACK** **PED. COPIAS (DPOF)** en el menú de reproducción (📖 86):

- 1 En la pantalla de PictBridge, pulse **DISP/BACK** para abrir el menú de Pict-Bridge.
- 2 Pulse el selector hacia arriba o hacia abajo para resaltar **IMPRIMIR DPOF**.



- 3 Pulse **MENU/OK** para mostrar un diálogo de confirmación.

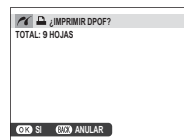

- 4 Pulse **MENU/OK** para comenzar a imprimir.



Durante la impresión

Durante la impresión se visualiza el mensaje de la derecha. Pulse **DISP/BACK** para cancelar antes de imprimir todas las imágenes (dependiendo de la impresora, la impresión puede finalizar antes de que la imagen actual se imprima).

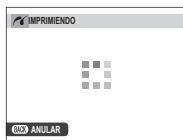

Si la impresión se interrumpe, apague la cámara y vuélvala a encender.

Desconexión de la cámara

Confirme que no se visualiza el mensaje anterior y apague la cámara. Desconecte el cable USB.

Creación de un pedido de copias DPOF



Se puede utilizar la opción  **PED. COPIAS (DPOF)** del menú de reproducción para crear un “pedido de copias” digital para impresoras compatibles con PictBridge o dispositivos que sean compatibles con DPOF.

DPOF

DPOF (Digital Print Order Format (Formato de pedido de copias digitales)) es un estándar que permite que las imágenes se impriman desde los “pedidos de copias” almacenados en la tarjeta de memoria. La información en el pedido incluye las imágenes que se van a imprimir y el número de copias de cada imagen.



■ CON FECHA /SIN FECHA

Para modificar el pedido de copias DPOF, seleccione  **PED. COPIAS (DPOF)** en el menú de reproducción y pulse el selector hacia arriba o hacia abajo para resaltar **CON FECHA ** o **SIN FECHA**.



CON FECHA : *Imprime la fecha de grabación en las imágenes.*

SIN FECHA: *Imprime las imágenes sin fecha.*

Pulse **MENU/OK** y siga los pasos indicados a continuación.

1 Pulse el selector hacia la izquierda o hacia la derecha para visualizar la imagen que desee incluir o quitar del pedido de copias.



2 Pulse el selector hacia arriba o hacia abajo para escoger el número de copias (hasta 99). Para quitar una imagen del pedido de copias, pulse el selector hacia abajo hasta que el número de copias sea 0.

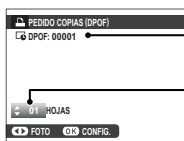

Cantidad total de impresiones

Cantidad de copias

3 Repita los pasos 1–2 para completar el pedido de copias. Pulse **MENU/OK** para guardar el pedido de copias cuando haya finalizado la configuración o **DISP/BACK** para salir sin cambiar el pedido de copias.



4 La cantidad total de impresiones se muestra en el monitor. Pulse **MENU/OK** para salir.



Las copias en el pedido de copias actual se indican con un icono  durante la reproducción.



■ REINICIAR TODAS

Para cancelar el pedido de copias actual, seleccione **REINICIAR TODAS** para **PED. COPIAS (DPOF)**. Se visualizará el cuadro de confirmación de la derecha; pulse **MENU/OK** para eliminar todas las imágenes del pedido.



- ◆ Los pedidos de copias pueden contener un máximo de 999 imágenes.
- ◆ Si se inserta una tarjeta de memoria que contiene un pedido de copias creado con otra cámara, se visualiza un mensaje de la derecha. Pulsar **MENU/OK** cancela este pedido de copias; se deberá crear un nuevo pedido de copias tal y como se ha descrito anteriormente.

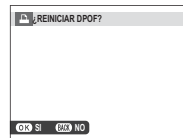

Visualización de imágenes en un televisor

Para mostrar las imágenes a un grupo, conecte la cámara a un televisor con un cable HDMI (disponible de forma separada en terceros proveedores; tenga en cuenta que el televisor solo se puede utilizar para la reproducción, no para la toma de imágenes).

- 1 Apague la cámara.
- 2 Conecte el cable como se muestra a continuación.

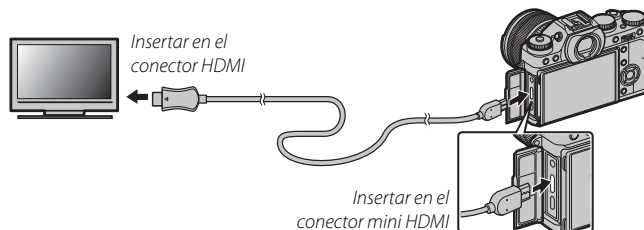

- ④ Utilice un cable HDMI de no más de 1,5 m de longitud.
 - ◆ Asegúrese de introducir completamente los conectores.
- 3 Sintonice la televisión en el canal de entrada HDMI. Consulte la documentación suministrada con el televisor para más información.
 - 4 Encienda la cámara y pulse el botón . El monitor de la cámara se apaga y las imágenes y los vídeos se reproducen en el televisor. Tenga en cuenta que los controles de volumen de la cámara no tienen ningún efecto sobre los sonidos reproducidos en el televisor; utilice los controles de volumen del televisor para ajustar el volumen.
- ◆ El cable USB no se puede utilizar mientras esté conectado un cable HDMI.
 - ◆ Algunas televisiones pueden mostrar brevemente una pantalla negra cuando comienza la reproducción del vídeo.

Accesorios opcionales

La cámara es compatible con una amplia gama de accesorios FUJIFILM y de otras marcas.

Accesorios de FUJIFILM

FUJIFILM ofrece los siguientes accesorios opcionales. Para obtener la información más reciente sobre los accesorios disponibles en su región, consulte a su representante local de FUJIFILM o visite http://www.fujifilm.com/products/digital_cameras/index.html.

Pilas de ion de litio recargables

NP-W126: Las pilas recargables adicionales de gran capacidad NP-W126 pueden ser adquiridas según se necesite.



Cargadores de pilas

BC-W126: Los cargadores de pilas de repuesto pueden adquirirse según se necesite. A +20 °C, el BC-W126 carga una NP-W126 en aproximadamente 150 minutos.

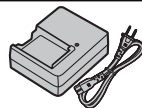

Disparadores remotos

RR-90: Utilizar para reducir las sacudidas de la cámara o para mantener el obturador abierto durante una exposición prolongada.

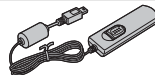

Micrófonos estéreo

MIC-ST1: Un micrófono externo para la grabación de vídeo.



Objetivos FUJINON

Objetivos de la serie XF: Objetivos intercambiables de uso exclusivo con la montura X de FUJIFILM.



Objetivos de la serie XC: Objetivos intercambiables de uso exclusivo con la montura X de FUJIFILM.



Unidades de flash de zapata

EF-20: Esta unidad de flash con clip (alimentada por dos pilas AA) tiene un número guía de 20 (ISO 100, m) y es compatible con el control de flash TTL. El cabezal de flash se puede girar hacia arriba 90° para una iluminación rebotada.



EF-42: Esta unidad de flash con clip (alimentada por cuatro pilas AA) tiene un número guía de 42 (ISO 100, m) y es compatible con el control de flash TTL y con el zoom motorizado automático en el rango 24 – 105 mm (formato equivalente a 35 mm). El cabezal de flash se puede girar hacia arriba 90°, hacia la izquierda 180° y hacia la derecha 120° para una iluminación rebotada.



EF-X20: Este flash con clip tiene un número de guía de 20 (ISO 100, m).



Adaptadores de montura

FUJIFILM M MOUNT ADAPTER: Permite que la cámara sea utilizada con una amplia gama de objetivos con montura M.

Filtros protectores

PRF-39/PRF-49S/PRF-52/PRF-58/PRF-62/PRF-72: Utilizar para proteger el objetivo.

Empuñaduras

MHG-XT: Muestra un agarre mejorado. Las pilas y las tarjetas de memoria se pueden extraer con la empuñadura en su sitio, y la empuñadura está equipada con un rail para las monturas de zapata rápida de la cámara. La montura para el trípode puede alinearse con el eje óptico del objetivo.

Fundas de cuero

BLC-XT1: Esta funda combina funcionalidad con el lujo del cuero y viene equipada con una correa para el hombro hecha del mismo material, así como con un paño que puede ser utilizado para envolver la cámara antes de guardarla en la funda, etc. Puede realizar fotografías, y las pilas y las tarjetas de memoria pueden ser introducidas o extraídas con la cámara aún dentro de la funda.

Tapas de objetivo delanteras

FLCP-39/FLCP-52/FLCP-58/FLCP-62/FLCP-72: Para proteger el elemento delantero del objetivo cuando no utilice el objetivo.

Tapas de objetivo traseras

RLCP-001: Para proteger el elemento trasero del objetivo cuando el objetivo no esté instalado en la cámara.

Tapas del cuerpo

BCP-001: Tapa la montura del objetivo de la cámara cuando no hay un objetivo instalado.

Empuñaduras de alimentación

VG-XT1: Esta empuñadura posee una pila adicional para aumentar la duración y facilitar la sujeción de la cámara cuando es girada 90° para encuadrar imágenes en la orientación "vertical" (retrato). La montura para el trípode puede alinearse con el eje óptico del objetivo.

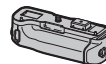
**Adaptadores de alimentación de CA**

AC-9V (requiere del acoplador de CC CP-W126 y de la empuñadura de alimentación vertical VG-XT1): Utilizar durante los disparos y reproducción prolongados o al copiar imágenes a un ordenador.

Acopladores de CC

CP-W126: Conecte el AC-9V a la VG-XT1.

Conexión de la cámara a otros dispositivos

Disparador remoto



Impresión

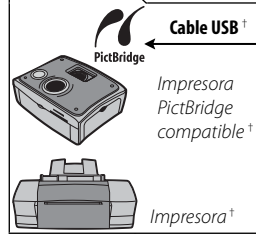

Relacionadas con ordenadores



X-T1

Empuñaduras de pila

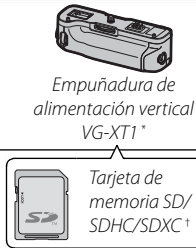

Micrófonos externos



Fotografía con flash



Objetivos

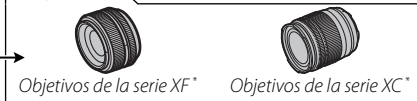

Adaptadores de montura M



Audio/Visual



* Disponible por separado en FUJIFILM.

† Disponible por separado en terceros proveedores. Los cables USB y HDMI no deben tener más de 1,5 m de longitud.

La empuñadura de alimentación vertical

La empuñadura de alimentación vertical opcional VG-XT1 posee una pila adicional para aumentar la duración y facilitar la sujeción de la cámara cuando es girada 90° para encuadrar imágenes en la orientación "vertical" (retrato).

Partes del VG-XT1

Los controles de disparo del VG-XT1 realizan las mismas funciones que los controles de la cámara.

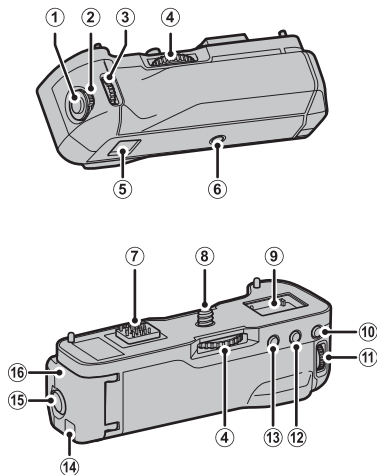

- ① Disparador
- ② Bloqueo de control
- ③ Dial de control delantero
- ④ Mando del tornillo de bloqueo
- ⑤ Ojal para la correa de la cámara
- ⑥ Rosca para el trípode
- ⑦ Conector
- ⑧ Tornillo de bloqueo
- ⑨ Compartimento para la tapa del conector suministrado con la cámara
- ⑩ Botón **FOCUS ASSIST**
- ⑪ Dial de control trasero
- ⑫ Botón **AE-L**
- ⑬ Botón **AF-L**
- ⑭ Tapa del conector del acoplador de CC
- ⑮ Pestillo de la tapa del compartimento de las pilas
- ⑯ Compartimento de las pilas

Colocación del VG-XT1

El VG-XT1 se instala tal y como se muestra a continuación.

- 1 Retire la tapa del conector de la empuñadura de alimentación vertical de la cámara y colóquela en el compartimento de la tapa del conector de la empuñadura.
- 2 Alinee los conectores de la empuñadura con los conectores correspondientes de la cámara.
- 3 Gire el mando del tornillo de bloqueo para apretar el tornillo de bloqueo.

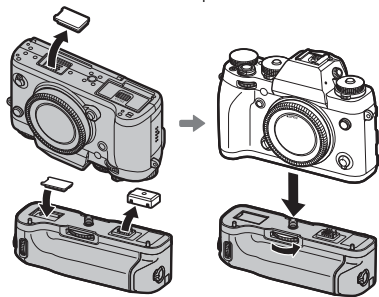

Adaptadores de alimentación de CA

Se puede usar la empuñadura con un adaptador de alimentación de CA AC-9V opcional y el acoplador de CC CP-W126.

Introducción de una pila

Introduzca la pila como se muestra a continuación.

- 1 Desbloquee y abra la tapa del compartimento de las pilas.
- 2 Introduzca la pila.
- 3 Cierre y bloquee la tapa del compartimento de las pilas.

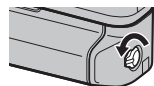
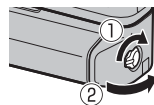

- ⓘ La pila de la empuñadura se utiliza antes de la pila de la cámara. La cámara cambiará automáticamente a la pila de la cámara cuando la pila de la empuñadura se haya agotado. La grabación de vídeo o fotografía bulb finaliza cuando la cámara cambia las pilas. Cuando la batería de la empuñadura esté agotada, extraiga y cargue la batería o sustitúyala por una batería de repuesto completamente cargada.
- ❖ La cámara muestra el nivel de carga de las pilas, con el nivel de la pila de la cámara a la cabeza de la lista.

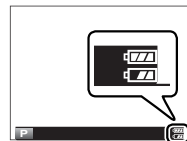

Cuidado de la cámara

Para poder disfrutar de forma continua de este producto, tenga en cuenta las siguientes precauciones.

Almacenamiento y uso

Si no va a utilizar la cámara durante un período prolongado, extraiga la pila y la tarjeta de memoria.

No almacene o utilice la cámara en lugares:

- expuestos a la lluvia, vapor o humo
- muy húmedos o extremadamente sucios
- expuestos a la luz solar directa o a temperaturas muy altas, como en el interior de un vehículo cerrado en un día soleado
- extremadamente fríos
- afectados por vibraciones fuertes
- expuestos a campos magnéticos fuertes, como por ejemplo cerca de antenas transmisoras, líneas de energía, emisores de radar, motores, transformadores o imanes
- expuestos a productos químicos volátiles tales como pesticidas
- junto a productos de caucho o vinilo

■ Agua y arena

Esta cámara no puede ser utilizada bajo el agua. Proteja la cámara contra la penetración de residuos, lodo, arena, polvo, agua, gas tóxico, sal, etc. No coloque la cámara sobre una superficie mojada. Asegúrese de que las tapas (tapones) de la pila, la ranura de la tarjeta de memoria y los puertos estén bien cerrados antes del uso. Si la cámara ha sido expuesta a la lluvia, gotas de agua, etc., séquela concienzudamente.

■ Condensación

El incremento repentino de la temperatura, como por ejemplo al entrar en un edificio con calefacción en un día frío, puede hacer que se produzca condensación dentro de la cámara. Si esto ocurre, apague la cámara y espere una hora antes de volver a encenderla. Si se produce condensación en la tarjeta de memoria, extraiga la tarjeta y espere a que se disipe la condensación.

Transporte

Mantenga la cámara en su equipaje de mano. El equipaje facturado podría sufrir golpes violentos que podrían dañar la cámara.

Limpieza del sensor de imagen

Si hay múltiples fotografías marcadas por puntos o manchas en los mismos lugares podría indicar la presencia de polvo en el sensor de imagen de la cámara. Limpie el sensor utilizando la opción  **LIMPIEZA DEL SENSOR** en el menú de configuración (📖 92); si el problema persiste, podrá limpiar el sensor manualmente tal y como se describe a continuación. Tenga en cuenta que las reparaciones o sustituciones del sensor de imagen a causa de un daño durante la limpieza están sometidas a cargos.

- 1 Utilice una perilla (no un cepillo) para eliminar el polvo del sensor.

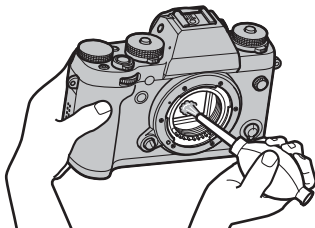

- ① No utilice un cepillo o una perilla con cepillo. Si se hace caso omiso de esta precaución, el sensor podría dañarse.
- 2 Compruebe si el polvo ha sido eliminado.
 - ◆ Repita los pasos 1 y 2 según sea necesario.
- 3 Vuelva a colocar la tapa del cuerpo o el objetivo.

Resolución de problemas

Problemas y soluciones

■ Energía y pilas

Problema	Solución
La cámara no se enciende.	<ul style="list-style-type: none">• La pila está agotada: Cargue la pila (🔋 13) o introduzca una pila de repuesto completamente cargada (🔋 14).• No ha colocado la pila correctamente: Introdúzcala en la orientación correcta (🔋 14).• La tapa del compartimento de las pilas no está cerrada: Cierre la tapa del compartimento de las pilas (🔋 14).
El monitor no se enciende.	El monitor podría no encenderse si apaga y vuelve a encender la cámara rápidamente. Pulse el disparador hasta la mitad para encender el monitor.
La pila se agota rápidamente.	<ul style="list-style-type: none">• La pila está fría: Caliente la pila colocándola en su bolsillo o en otro lugar cálido e instálela en la cámara justo antes de tomar una fotografía.• Los terminales de la pila están sucios: Limpie los terminales con un paño suave y seco.• Sí es seleccionado para [🔍] AJUSTE ENFOQUE AUTOMÁTICO > PRE-AF: Apague PRE-AF(🔋 78).• La pila ha sido cargada muchas veces: La pila ha llegado al final de su vida útil. Adquiera una pila nueva.
La cámara se apaga repentinamente.	La pila está agotada: Cargue la pila (🔋 13) o introduzca una pila de repuesto completamente cargada (🔋 14).
La carga no comienza.	Vuelva a introducir la pila en la orientación correcta y asegúrese de que el cargador esté conectado (🔋 13).
La carga es lenta.	Cargue la pila a temperatura ambiente (🔋 iv).
La lámpara indicadora de carga parpadea, pero la pila no se carga.	<ul style="list-style-type: none">• Los terminales de la pila están sucios: Limpie los terminales con un paño suave y seco.• La pila ha sido cargada muchas veces: La pila ha llegado al final de su vida útil. Adquiera una pila nueva. Si la pila sigue sin cargar, póngase en contacto con su distribuidor FUJIFILM.

■ Menús y pantallas







Problema	Solución
Las pantallas no están en español.	Seleccione ESPAÑOL para [🗣️] 言語/LANG. (🔋 89).

■ Disparo

Problema	Solución
<p>No se toma ninguna imagen al pulsar el disparador.</p>	<ul style="list-style-type: none"> • La tarjeta de memoria está llena: Inserte una tarjeta de memoria nueva o borre imágenes (📖 14, 30). • La tarjeta de memoria no está formateada: Formatee la tarjeta de memoria (📖 94). • Hay suciedad en los contactos de la tarjeta de memoria: Limpie los contactos con un paño suave y seco. • La tarjeta de memoria está dañada: Introduzca una tarjeta de memoria nueva (📖 14). • La pila está agotada: Cargue la pila (📖 13) o introduzca una pila de repuesto completamente cargada (📖 14). • La cámara se apaga automáticamente: Encienda la cámara (📖 17). • La lámpara indicadora se ilumina en color naranja al intentar grabar una panorámica: Espere hasta que la lámpara indicadora se apague (📖 4).
<p>Aparece moteado (“ruido”) en el monitor o en el visor cuando se pulsa el disparador hasta la mitad.</p>	<p>Se aumenta la ganancia para ayudar a la composición cuando el sujeto se encuentra escasamente iluminado y se ha reducido la apertura, lo que podría provocar un moteado perceptible cuando se muestre una vista previa de las imágenes en las pantallas. No afecta a las imágenes que se toman con la cámara.</p>
<p>La cámara no enfoca.</p>	<ul style="list-style-type: none"> • El sujeto está cerca de la cámara: Seleccione el modo macro (📖 41), si estuviese disponible. Si el modo macro no está disponible, seleccione un modo de disparo diferente. • El sujeto está lejos de la cámara: Cancele el modo macro (📖 41). • El sujeto no es adecuado para enfoque automático: Utilice el bloqueo del enfoque (📖 67) o el enfoque manual (📖 61).
<p>La función de detección inteligente de rostros no está disponible.</p>	<p>La función de detección inteligente de rostros no está disponible en el modo de disparo actual: Seleccione un modo de disparo distinto.</p>
<p>No se detecta ningún rostro.</p>	<ul style="list-style-type: none"> • El rostro del sujeto está oscurecido por gafas de sol, por un sombrero, cabello largo o cualquier otro objeto: Elimine las obstrucciones. • El rostro del sujeto ocupa únicamente un área pequeña de la foto: Cambie la composición de modo que el rostro del sujeto ocupe un área mayor de la foto (📖 67). • La cabeza del sujeto está inclinada u horizontal: Pida al sujeto que mantenga su cabeza erguida. • La cámara está inclinada: Mantenga la cámara nivelada. • El rostro del sujeto está escasamente iluminado: Fotografe en condiciones de iluminación intensa.
<p>Se ha seleccionado el sujeto incorrecto.</p>	<p>El sujeto seleccionado se encuentra más cerca del centro de la foto que el sujeto principal. Recomponga la escena o desactive la detección de rostros y encuadre la imagen utilizando el bloqueo de enfoque (📖 67).</p>

Problema	Solución
El flash no se dispara.	<ul style="list-style-type: none"> • No se puede utilizar el flash con los ajustes actuales: Consulte la lista de los ajustes que pueden utilizarse con el flash. • El flash está bajado: Eleve el flash (📖 36). • El dial DRIVE es girado a BKT, CH o CL: Gire el dial a S (📖 54, 56). • La pila está agotada: Cargue la pila (📖 13) o introduzca una pila de repuesto completamente cargada (📖 14). • La cámara está en el modo horquillado o continuo: Seleccione el modo fotograma único. • La cámara está en el modo silencioso: Desactive el modo silencio (📖 89).
Algunos modos de flash no están disponibles.	La cámara está en el modo silencioso. Desactive el modo silencio (📖 89).
El flash no ilumina completamente el sujeto.	<ul style="list-style-type: none"> • El sujeto no está dentro del alcance del flash: Coloque al sujeto dentro del alcance del flash (📖 127). • La ventana del flash está obstruida: Sujete la cámara correctamente (📖 25). • La velocidad de obturación es más rápida que $\frac{1}{800}$ s: Seleccione una velocidad de obturación más lenta (📖 37, 47, 49).
Las imágenes están desenfocadas.	<ul style="list-style-type: none"> • El objetivo está sucio: Limpie el objetivo (📖 xi). • El objetivo está bloqueado: Mantenga los objetos lejos del objetivo. • !AF se visualiza durante el disparo y la zona de enfoque aparece visualizada en color rojo: Compruebe el enfoque antes de disparar (📖 25). • !C se visualiza durante los disparos: Utilice el flash o monte la cámara en un trípode (📖 36).
Las imágenes están manchadas.	<ul style="list-style-type: none"> • La velocidad de obturación es lenta y la temperatura ambiente es elevada: Esto es normal y no indica mal funcionamiento. • La cámara ha sido utilizada continuamente a altas temperaturas o se visualiza una advertencia de temperatura: Apague la cámara y espere a que se enfríe.



■ Reproducción

Problema	Solución
Las imágenes tienen puntos.	Las imágenes se tomaron con otra cámara o modelo diferente.
El zoom de reproducción no está disponible.	Las imágenes fueron creadas utilizando  REDIMENSIONAR o se tomaron con otra cámara o modelo diferente.
No se reproduce ningún sonido en los videos.	<ul style="list-style-type: none"> • El volumen de reproducción es demasiado bajo: Ajuste el volumen de reproducción ( 90). • El micrófono estaba obstruido: Sujete correctamente la cámara durante la grabación ( 2, 31). • El altavoz está obstruido: Sujete correctamente la cámara durante la reproducción ( 2, 33). • La cámara está en el modo silencioso: Desactive el modo silencio ( 89).
Las imágenes seleccionadas no se borran.	Algunas de las imágenes seleccionadas para borrarse están protegidas. Quite la protección utilizando el dispositivo con el que inicialmente protegió las imágenes ( 84).
La numeración de archivos se reinicia inesperadamente.	Se abrió la tapa del compartimento de las pilas mientras la cámara estaba encendida. Apague la cámara antes de abrir la tapa del compartimento de las pilas ( 14, 17).

■ Conexiones/Varios

Para obtener más información sobre la solución de problemas de las conexiones inalámbricas, visite:





http://faq.fujifilm.com/digitalcamera/faq_product.html?pid=F

Problema	Solución
Problemas al conectar o cargar imágenes a un teléfono inteligente.	<ul style="list-style-type: none"> • El teléfono inteligente está demasiado lejos: Acerque los dispositivos. • Algunos dispositivos cercanos están provocando interferencias de radio: Aleje la cámara y el teléfono inteligente de hornos microondas o teléfonos inalámbricos.
No puede cargar imágenes.	<ul style="list-style-type: none"> • El teléfono inteligente está conectado a otro dispositivo: El teléfono inteligente y la cámara pueden estar conectados únicamente a un dispositivo simultáneamente. Finalice la conexión y vuelva a intentarlo. • Existen diversos teléfonos inteligentes en los alrededores: Intente volver a realizar la conexión. La presencia de varios teléfonos inteligentes puede dificultar la conexión. • La imagen actual pertenece a un vídeo o ha sido creada en otro dispositivo y no puede cargarse a un teléfono inteligente.
El teléfono inteligente no mostrará imágenes.	Seleccione SÍ para  CONFIG. INALÁMB. > REDUC. IMAG.  . Seleccionar NO aumenta los tiempos de carga de las imágenes de gran tamaño; además, algunos teléfonos podían no ser capaces de mostrar imágenes superiores a cierto tamaño.





Problema	Solución
Ausencia de imagen o sonido en la TV.	<ul style="list-style-type: none"> • La cámara no está conectada adecuadamente: Conecte la cámara correctamente (🗨 108). Tenga en cuenta que una vez la cámara esté conectada, las imágenes aparecerán en el televisor en lugar de en el monitor de la cámara. • La entrada del televisor está configurada en "TV": Ajuste la entrada a "HDMI". • El volumen del televisor es demasiado bajo: Utilice los controles del televisor para ajustar el volumen.
El ordenador no reconoce la cámara.	Asegúrese de que la cámara y el ordenador estén correctamente conectados (🗨 101).
No puede transferir archivos RAW o JPEG al ordenador.	Utilice el software incluido para transferir imágenes (🗨 98).
Las imágenes no se pueden imprimir.	<ul style="list-style-type: none"> • La cámara no está conectada adecuadamente: Conecte la cámara adecuadamente (🗨 103). • La impresora está apagada: Encienda la impresora.
Solamente se imprime una copia/no se imprime la fecha.	La impresora no es compatible con PictBridge.
La cámara no responde.	<ul style="list-style-type: none"> • Funcionamiento erróneo temporal de la cámara: Saque y vuelva a introducir la pila (🗨 14). • La pila está agotada: Cargue la pila (🗨 13) o introduzca una pila de repuesto completamente cargada (🗨 14).
La cámara no funciona de la forma esperada.	Saque y vuelva a introducir la pila (🗨 14). Si el problema vuelve a aparecer, póngase en contacto con su distribuidor FUJIFILM.
Sin sonido.	Desactive el modo silencio (🗨 89).

Mensajes y pantallas de advertencia

Las siguientes advertencias aparecen en la pantalla.









Advertencia	Descripción
 (rojo)	Carga baja. Cargue la pila (📖 13) o introduzca una pila de repuesto completamente cargada (📖 14).
 (parpadea en rojo)	Pila agotada. Cargue la pila (📖 13) o introduzca una pila de repuesto completamente cargada (📖 14).
	Velocidad de obturación lenta. Las imágenes podrían estar desenfocadas; utilice el flash o un trípode.
!AF (se visualiza en rojo con zonas de enfoque rojas)	La cámara no puede enfocar. Intente una de las siguientes soluciones: <ul style="list-style-type: none">• Utilice el bloqueo de enfoque para enfocar otro sujeto a la misma distancia, después vuelva a componer la imagen (📖 67).• Utilice el modo macro para enfocar al hacer tomas de primer plano.
La apertura o la velocidad de obturación se visualizan en rojo	El sujeto es demasiado brillante o demasiado oscuro y la imagen estará sub o sobreexpuesta. Utilice el flash para obtener iluminación adicional al realizar fotografías de sujetos escasamente iluminados.
ERROR DE ENFOQUE	
APAGUE LA CÁMARA Y ENCIENDA LA DE NUEVO	La cámara funciona de forma incorrecta. Apague la cámara y vuelva a encenderla. Si el mensaje vuelve a aparecer, póngase en contacto con un distribuidor FUJIFILM.
ERROR CONTROL DEL OBJETO	
ERROR DE OBJETO	Apague la cámara, retire el objetivo y limpie las superficies de montaje, a continuación vuelva a colocar el objetivo y encienda la cámara. Si el problema vuelve a aparecer, póngase en contacto con un distribuidor FUJIFILM.
OCUPADO	La tarjeta de memoria está formateada de forma incorrecta. Utilice la cámara para formatear la tarjeta (📖 94).
TARJETA NO INICIALIZADA	<ul style="list-style-type: none">• La tarjeta de memoria no está formateada o la tarjeta de memoria fue formateada en un ordenador u otro dispositivo: Formatee la tarjeta de memoria utilizando la opción  FORMATEAR del menú de configuración de la cámara (📖 94).• Los contactos de la tarjeta de memoria requieren limpieza: Limpie los contactos con un paño suave y seco. Si el mensaje persiste, formatee la tarjeta (📖 94). Si el mensaje persiste, sustituya la tarjeta.• La cámara funciona de forma incorrecta: Póngase en contacto con un distribuidor FUJIFILM.
TARJETA PROTEGIDA	La tarjeta de memoria está bloqueada. Desbloquee la tarjeta.

Advertencia	Descripción
ERROR DE TARJETA	<ul style="list-style-type: none"> • La tarjeta de memoria no está formateada para utilizarse en la cámara: Formatee la tarjeta (📄 94). • Los contactos de la tarjeta de memoria requieren limpieza o la tarjeta de memoria está dañada: Limpie los contactos con un paño suave y seco. Si el mensaje persiste, formatee la tarjeta (📄 94). Si el mensaje persiste, sustituya la tarjeta. • Tarjeta de memoria incompatible: Utilice una tarjeta compatible (📄 16). • La cámara funciona de forma incorrecta: Póngase en contacto con un distribuidor FUJIFILM.
SD MEMORIA LLENA	La tarjeta de memoria está llena y no se pueden grabar imágenes. Borre imágenes (📄 30) o introduzca una tarjeta de memoria con más espacio libre (📄 14).
NO HAY TARJETA	El obturador únicamente se abre al haber introducida una tarjeta de memoria. Inserte una tarjeta de memoria.
ERROR DE ESCRITURA	<ul style="list-style-type: none"> • Error de tarjeta de memoria o error de conexión: Vuelva a insertar la tarjeta o apague la cámara y luego vuelva a encenderla. Si el mensaje vuelve a aparecer, póngase en contacto con un distribuidor FUJIFILM. • No hay espacio suficiente en la memoria para grabar imágenes adicionales: Borre imágenes (📄 30) o introduzca una tarjeta de memoria con más espacio libre (📄 14). • La tarjeta de memoria no está formateada: Formatee la tarjeta de memoria (📄 94).
ERROR DE LECTURA	<ul style="list-style-type: none"> • El archivo está dañado o no fue creado con la cámara: El archivo no puede ser visualizado. • Los contactos de la tarjeta de memoria requieren limpieza: Limpie los contactos con un paño suave y seco. Si el mensaje persiste, formatee la tarjeta (📄 94). Si el mensaje persiste, sustituya la tarjeta. • La cámara funciona de forma incorrecta: Póngase en contacto con un distribuidor FUJIFILM.
¡FIN DE CONTADOR!	La cámara ya no dispone de más números de fotogramas (el número del fotograma actual es 999-9999). Formatee la tarjeta de memoria y seleccione RENOVAR para CONTADOR . Tome una fotografía para restaurar el contador a 100-0001, a continuación seleccione SEGUIR para CONTADOR .
DEMASIADAS FOTOS	<ul style="list-style-type: none"> • La búsqueda ha encontrado más de 30000 resultados: Elija una búsqueda que devuelva menos resultados. • Se han seleccionado más de 999 imágenes para su eliminación: Elija menos imágenes.

Advertencia	Descripción
FOTO PROTEGIDA	Se ha intentado borrar o girar una imagen protegida. Elimine la protección y vuelva a intentarlo (🔒 84).
NO SE PUEDE REENCUADRAR	La imagen está dañada o no fue creada con la cámara.
 NO SE PUEDE EJECUTAR	La supresión de ojos rojos no se puede aplicar a imágenes creadas con otros dispositivos.
 NO SE PUEDE EJECUTAR	La supresión de ojos rojos no es aplicable a los vídeos.
NO SE PUEDE GIRAR	La imagen seleccionada no se puede girar.
 NO SE PUEDE GIRAR	Los vídeos no se pueden girar.
ERROR DE ARCHIVO DPOF	El pedido de copias DPOF de la tarjeta de memoria actual contiene más de 999 imágenes. Copie las imágenes en un ordenador y cree un nuevo pedido de copias.
NO SE PUEDE CONFIGURAR DPOF	La imagen no se puede imprimir utilizando DPOF.
 NO SE PUEDE CONFIGURAR DPOF	Los vídeos no se pueden imprimir utilizando DPOF.
ERROR DE COMUNICACIÓN	Ocurrió un error de conexión mientras se imprimían las imágenes o se copiaban en un ordenador o en otro dispositivo. Confirme que el dispositivo esté encendido y que el cable USB esté conectado.
ERROR DE IMPRESIÓN	La impresora no tiene papel o tinta, o ha ocurrido otro error de impresión. Compruebe la impresora (para más detalles, consulte el manual de la impresora). Para reanudar la impresión, apague la impresora y luego vuelva a encenderla.
ERROR DE IMPRESORA ¿REANUDAR?	La impresora no tiene papel o tinta, o ha ocurrido otro error de impresión. Compruebe la impresora (para más detalles, consulte el manual de la impresora). Si la impresión no se reanuda automáticamente, pulse MENU/OK para reanudarla.
NO SE PUEDE IMPRIMIR	Se ha intentado imprimir un vídeo, una imagen que no ha sido creada con la cámara o una imagen que tiene un formato no compatible con la impresora. Los vídeos, imágenes RAW y algunas imágenes creadas con otros dispositivos no pueden imprimirse; si la imagen es una imagen estática creada con la cámara, compruebe el manual de la impresora para confirmar que la impresora es compatible con el formato JFIF-JPEG o Exif-JPEG. Si no es compatible, las imágenes no se pueden imprimir.
	Apague la cámara y espere a que se enfríe. El moteado puede aumentar en las imágenes tomadas cuando se visualiza esta advertencia.

Capacidad de la tarjeta de memoria

En la siguiente tabla se muestra el tiempo de grabación o el número de imágenes disponibles con distintos tamaños de imagen. Todas las cifras son aproximadas; el tamaño de archivo varía en función de la escena grabada, lo que se traduce en grandes variaciones en el número de archivos que se pueden almacenar. El número de exposiciones o el tiempo de grabación restante pueden no disminuir en la misma proporción.

Capacidad		4 GB		8 GB	
		 FINE	 NORMAL	 FINE	 NORMAL
Fotografías	 3:2	600	960	1210	1910
	RAW	120		230	
Videos ¹	 1920×1080 60 fps ²	13 min.		26 min.	
	 1920×1080 30 fps ²				
	 1280×720 60 fps ³	25 min.		51 min.	
	 1280×720 30 fps ³				

1 Utilice una tarjeta CLASS[®] o superior.

2 Los vídeos individuales no podrán exceder los 14 minutos de duración.

3 Los vídeos individuales no podrán exceder los 27 minutos de duración.

Especificaciones

Sistema	
Modelo	Cámara digital FUJIFILM X-T1
Píxeles efectivos	16,3 millones
Sensor de imagen	23,6 mm × 15,6 mm (APS-C), sensor de imagen X-Trans CMOS II con píxeles cuadrados y filtro de color primario
Medio de almacenamiento	Tarjetas de memoria recomendadas SD/SDHC/SDXC FUJIFILM
Sistema de archivos	En conformidad con Design Rule for Camera File System (DCF) (Norma de diseño para el sistema de archivos de la cámara), Exif 2.3, y Digital Print Order Format (DPOF) (Formato de orden de impresión digital)
Formato de archivos	<ul style="list-style-type: none">• Fotografías estáticas: Exif 2.3 JPEG (comprimido); RAW (formato RAF original, es necesario software especializado); RAW+JPG disponible• Videos: Estándar H.264 con sonido estéreo (MOV)
Tamaño de las imágenes	<ul style="list-style-type: none">• L 3 : 2: 4896 × 3264• M 3 : 2: 3456 × 2304• S 3 : 2: 2496 × 1664• L panorámica: 2160 × 9600 (vertical) / 9600 × 1440 (horizontal)• M panorámica: 2160 × 6400 (vertical) / 6400 × 1440 (horizontal)• L 16 : 9: 4896 × 2760• M 16 : 9: 3456 × 1944• S 16 : 9: 2496 × 1408• L 1 : 1: 3264 × 3264• M 1 : 1: 2304 × 2304• S 1 : 1: 1664 × 1664
Montura del objetivo	Montura FUJIFILM X
Sensibilidad	Sensibilidad de salida estándar equivalente a ISO 200 – 6400 en incrementos de 1/3 EV; AUTO; sensibilidad de salida extendida equivalente a ISO 100, 12800, 25600 o 51200
Medición	Medición de 256 segmentos a través de la lente (TTL); MULTI, PUNTUAL, PROMEDIO
Control de exposición	AE programado (con cambio de programa); AE con prioridad a la obturación; AE con prioridad a la apertura; exposición manual
Compensación de la exposición	-3 EV – +3 EV en incrementos de 1/3 EV
Velocidad de obturación (obturador mecánico)	<ul style="list-style-type: none">• Modo P: 1/4 seg. a 1/4000 seg.• Modo B: Máx. 60 min.• Tiempo: 30 seg. a 2 seg.• El resto de modos: 30 seg. a 1/4000 seg.

Sistema				
Continuo		Modo	Velocidad de fotograma (fps)	Fotos por ráfaga
			8,0	Hasta aproximadamente 47
			3,0	Hasta que la tarjeta se llene
	<ul style="list-style-type: none"> Las fotos por segundo y el número de fotos por ráfaga puede variar dependiendo del tipo de tarjeta de memoria utilizada. La velocidad de fotograma varía dependiendo de las condiciones de disparo y del número de imágenes grabadas. 			
Enfoque	<ul style="list-style-type: none"> Modo: AF único o continuo; enfoque manual con anillo de enfoque Selección del área de enfoque: Multi, área con selección del tamaño de la zona de enfoque; 49 (7 × 7) áreas disponibles en el visor y en el monitor LCD Sistema de enfoque automático: AF híbrido inteligente (AF con detección de contraste/detección de fases TTL) con iluminador auxiliar de AF 			
Equilibrio blanco	Personalizado, selección de la temperatura de color, automático, luz solar directa, sombra, luz fluorescente diurna, luz fluorescente blanca cálida, luz fluorescente blanca fría, iluminación incandescente, iluminación bajo el agua			
Autodisparador	Desactivado, 2 seg., 10 seg.			
Modo flash	Automático, flash de relleno, desactivado, sincronización lenta, sincronización a la cortinilla trasera, mando (supresión de ojos rojos desactivado); automático con supresión de ojos rojos, flash de relleno con supresión de ojos rojos, desactivado, sincronización lenta con supresión de ojos rojos, sincronización a la cortinilla trasera con supresión de ojos rojos, mando (supresión de ojos rojos activado)			
Zapata	Zapata de accesorios con contactos TTL			
Visor	Visor OLED de 0,5 pulg. y 2360k puntos de color con ajuste dióptrico (-4 a $+2$ m $^{-1}$); ampliación de $\times 0,77$ con objetivos de 50 mm (equivalente al formato de 35 mm) en el infinito y la dioptría ajustada en $-1,0$ m $^{-1}$; ángulo de visión diagonal de aproximadamente 38° (ángulo de visión horizontal de 31° aproximadamente); punto ocular de aprox. 23 mm; cobertura de la foto de aprox. 100 %			
Monitor LCD	Monitor LCD de 3,0 pulg., con 1040k puntos de color; cobertura de encuadre aprox. 100%, Inclinación			
Videos	<ul style="list-style-type: none"> 1920 × 1080 60 fps: Tamaño de fotograma 1920 × 1080 (1080p); 60 fps; sonido estéreo 1920 × 1080 30 fps: Tamaño de fotograma 1920 × 1080 (1080p); 30 fps; sonido estéreo 1280 × 720 60 fps: Tamaño de fotograma 1280 × 720 (720p); 60 fps; sonido estéreo 1280 × 720 30 fps: Tamaño de fotograma 1280 × 720 (720p); 30 fps; sonido estéreo 			

Terminales de entrada/salida		
Salida HDMI	Conector HDMI Mini	
Entrada/salida digital	USB 2.0 de alta velocidad	
Conector del micrófono/ disparador remoto	Mini clavija estéreo de $\varnothing 2,5$ mm	
Suministro de energía/otros		
Suministro de energía	Pila recargable NP-W126	
Duración de la pila (número aproximado de fotos que se pueden tomar con una pila totalmente cargada, un objetivo XF 35 mm f/1.4 R, el monitor LCD/visor encendido y el flash suministrado no instalado)	Tipo de pila	Número aproximado de fotografías
	NP-W126 (tipo suministrado con la cámara)	350
	Estándar CIPA, medido utilizando la pila suministrada con la cámara y la tarjeta de memoria SD.	
	Nota: El número de disparos que se pueden realizar con la pila varía en función del nivel de carga de la pila y disminuirá a bajas temperaturas.	
Dimensiones de la cámara (An. × Al. × Prof.)	129,0 mm × 89,8 mm × 46,7 mm (33,4 mm excluyendo proyecciones, medido en la parte más delgada)	
Peso de la cámara	Aprox. 390 g, excluyendo la pila, accesorios y tarjeta de memoria	
Peso de disparo	Aprox. 440 g, incluyendo la pila y la tarjeta de memoria	
Condiciones de funcionamiento	<ul style="list-style-type: none"> • Temperatura: -10 °C a +40 °C • Humedad: 10%–80% (sin condensación) 	
Transmisor inalámbrico		
Estándares	IEEE 802.11b/g/n (protocolo inalámbrico estándar)	
Frecuencia de funcionamiento	<ul style="list-style-type: none"> • EE. UU., Canadá, Taiwán: 2412 MHz–2462 MHz (11 canales) • Otros países: 2412 MHz–2472 MHz (13 canales) 	
Protocolos de acceso	Infraestructura	

Flash de zapata EF-X8

Número guía	GN8 (ISO100), GN11 (ISO200)
Dimensiones (An. × Al. × Pr.)	39,7 mm × 24,2 mm × 63,4 mm, excluyendo proyecciones
Peso	Aprox. 41 g

Pila recargable NP-W126

Tensión nominal	7,2V CC
Capacidad nominal	1260 mAh
Temperatura de funcionamiento	0°C a +40°C
Dimensiones (An. × Al. × Pr.)	36,4 mm × 47,1 mm × 15,7 mm
Peso	Aprox. 47 g

Cargador de pilas BC-W126

Entrada nominal	100V – 240V CA, 50/60 Hz
Capacidad de entrada	13 – 21 VA
Salida nominal	8,4V CC, 0,6 A
Pilas compatibles	Pilas recargables NP-W126
Tiempo de carga	Aprox. 150 minutos (+20°C)
Temperatura de funcionamiento	5°C a +40°C
Dimensiones (An. × Al. × Pr.)	65 mm × 91,5 mm × 28 mm, excluyendo proyecciones
Peso	Aprox. 77 g, excluyendo la pila

El peso y las dimensiones varían dependiendo del país o región de venta. Las etiquetas, los menús y otras pantallas pueden diferir de aquéllos de la propia cámara.

■ Avisos

- Las especificaciones están sujetas a cambios sin previo aviso; para obtener la información más reciente, visite http://www.fujifilm.com/products/digital_cameras/index.html. FUJIFILM no asume ninguna responsabilidad por daños derivados de errores en este manual.
- A pesar de que el visor y el monitor LCD han sido fabricados mediante una avanzada tecnología de alta precisión, pueden aparecer pequeños puntos brillantes y colores irregulares, particularmente cerca del texto. Esto es normal para este tipo de monitor LCD y no indica mal funcionamiento; las imágenes grabadas con la cámara no se verán afectadas.
- Las cámaras digitales pueden funcionar incorrectamente si se las expone a perturbaciones radioeléctricas fuertes (por ejemplo, campos eléctricos, electricidad estática o ruido de línea).
- Debido al tipo de objetivo utilizado, puede producirse una cierta distorsión en la periferia de las imágenes. Esto es normal.

Restricciones para los ajustes de la cámara

A continuación se indican las opciones disponibles para cada modo de disparo.

Opción	P	S	A	M	Dial DRIVE					Botón	
					BKT	CH/CL		ADV.			
Modo de enfoque (selector)	S	✓	✓	✓	✓	✓	✓	✓	✓	✓	✓
	C	✓	✓	✓	✓	✓	✓	✓	✓5	✓	✓
	M	✓	✓	✓	✓	✓	✓	✓	✓5	✓	✓
Compensación de exposición (dial)	✓	✓	✓	✓	✓2	✓2	✓2	✓2	✓2	✓2	✓
ISO (dial)	H1/H2	✓	✓	✓	✓	✓2	✓	✓	✓9	✓7	✓
	1000 — 6400	✓	✓	✓	✓	✓	✓	✓	✓9	✓	✓
	200 — 800	✓	✓	✓	✓	✓2	✓	✓	✓	✓	✓
	L (100)	✓	✓	✓	✓	✓2	✓	✓	✓9	✓7	✓
	AUTO	✓	✓	✓	✓	✓	✓	✓	✓	✓	✓
Fotometría (dial)		✓	✓	✓	✓	✓	✓	✓	✓	✓	✓
		✓	✓	✓	✓	✓	✓	✓	✓	✓	✓
		✓	✓	✓	✓	✓	✓	✓	✓	✓	✓

Opción	P	S	A	M	Dial DRIVE					Botón	
					BKT	CH/CL		ADV.			
MACRO	✓	✓	✓	✓	✓	✓	✓	✓	✓	✓	
PRIORIDAD DISPARO/ENFOQUE	✓	✓	✓	✓	✓		✓	✓	✓	✓	
AJUSTE AF INSTANTÁNEO	✓	✓	✓	✓	✓	✓	✓	✓	✓	✓	
MODO AF		✓	✓	✓	✓	✓	✓	✓			
		✓	✓	✓	✓	✓	✓	✓	✓	✓	1
DETEC. ROSTROS	✓	✓	✓	✓	✓	✓	2	✓	✓		✓
PRE-AF	✓	✓	✓	✓	✓	✓	✓			✓	
LUZ AUX. AF	✓	✓	✓	✓	✓	✓	✓	✓	✓		
TAMAÑO IMAGEN		✓	✓	✓	✓	✓	✓	✓	✓		
		✓	✓	✓	✓	✓	✓	✓	✓		
		✓	✓	✓	✓	✓	✓	✓	✓	✓	8
CALIDAD IMAGEN	FINE	✓	✓	✓	✓	✓	✓	✓	✓	✓	
	NORMAL	✓	✓	✓	✓	✓	✓	✓	✓	✓	
	FINE+RAW	✓	✓	✓	✓	2	✓				
	NORMAL+RAW	✓	✓	✓	✓	2	✓				
	RAW	✓	✓	✓	✓	2	✓				
RANGO DINÁMICO	AUTO	✓	✓	✓	✓	2	✓		✓	✓	
		✓	✓	✓	✓	2	✓	✓	✓	✓	
		✓	✓	✓	✓	2	✓	✓	✓	✓	
		✓	✓	✓	✓	2	✓	✓	✓	✓	
SIMULAC. PELÍCULA	✓	✓	✓	✓	2	✓	✓				✓
AUTODISPARADOR	✓	✓	✓	✓	✓	6	✓	✓			
DISPAR. TEMPORIZ. INTERV.	✓	✓	✓	✓	✓	6		✓			
EQUILIBRIO BLANCO	✓	✓	✓	✓	✓	✓	✓		✓		✓

Opción	P	S	A	M	Dial DRIVE					Botón
					BKT	CH/CL		ADV.		
COLOR	✓	✓	✓	✓	✓	✓	✓			
NITIDEZ	✓	✓	✓	✓	✓	✓	✓			
TONO ALT.LUCES	✓	✓	✓	✓	✓	✓	✓			
TONO SOMBRAS	✓	✓	✓	✓	✓	✓	✓			
REDUCCIÓN RUIDO	✓	✓	✓	✓	✓	✓	✓			
RED.RUIDO EXP. LARG.	✓	✓	✓	✓	✓	✓	✓	✓		
OPT. MODUL. OBJV.	✓	✓	✓	✓	✓	✓	✓	✓	✓	
SELECC. AJ. PERS.	✓	✓	✓	✓	✓	✓	✓	✓		
EDIT./GUARD.AJ.P.	✓	✓	✓	✓	✓	✓	✓			
ASIST. MF	ESTÁNDAR	✓	✓	✓	✓	✓	✓			✓ ⁸
	DIVISIÓN IMAGEN DIGITAL	✓	✓	✓	✓	✓	✓			
	RESALTE ASIST. ENFOQUE	✓	✓	✓	✓	✓	✓			
MODO BLOQ. AE/AF	✓	✓	✓	✓	✓	✓	✓	✓	✓	
MODO BLOQUEO AF	✓	✓	✓	✓	✓	✓	✓	✓	✓	
MODO FLASH		✓					✓ ²	✓ ²		
		✓	✓	✓	✓		✓	✓		
		✓		✓			✓ ²	✓ ²		
		✓	✓	✓	✓		✓	✓		
		✓	✓	✓	✓		✓	✓		
COMPENSAC. FLASH	✓	✓	✓	✓			✓	✓		
SUPR. OJOS ROJOS	✓	✓	✓	✓			✓	✓		

Opción		P	S	A	M	Dial DRIVE					Botón	
						BKT	CH/CL		ADV.			
CONFIG. PANTALLA	MOSTRAR FOTO	✓	✓	✓	✓	✓	✓	✓	✓	✓		
	VER EXP. M. MANUAL				✓	✓3	✓3	✓3	✓3	✓3		
	COMPROB. ENFOQUE	✓	✓	✓	✓	✓	✓	✓				
	UNID. ESCALA ENF.	✓	✓	✓	✓	✓	✓	✓				
	VER AJ. PERSONAL.	GUÍA ENCUADRE	✓	✓	✓	✓	✓	✓	✓	✓		
		NIVEL ELECTRÓNICO	✓	✓	✓	✓	✓	✓	✓	✓		✓
		INDICADOR DISTANC. AF	✓	✓	✓	✓	✓	✓	✓	✓		
		INDICADOR DISTANC. MF	✓	✓	✓	✓	✓	✓	✓			✓
		HISTOGRAMA	✓	✓	✓	✓	✓	✓	✓			
		ABERTURA/VEL.OB./ISO	✓	✓	✓	✓	✓	✓	✓	✓		
		COMPENSACIÓN EXP.	✓	✓	✓	✓	✓	✓	✓	✓		✓
		FOTOMETRÍA	✓	✓	✓	✓	✓	✓	✓			
		FLASH	✓	✓	✓	✓	✓	✓	✓	✓		
		EQUILIBRIO BLANCO	✓	✓	✓	✓	✓	✓	✓	✓		✓
		SIMULAC. PELÍCULA	✓	✓	✓	✓	✓	✓	✓			✓
RANGO DINÁMICO		✓	✓	✓	✓	✓	✓	✓				
FOTOS RESTANTES	✓	✓	✓	✓	✓	✓	✓	✓				
NIVEL BATERÍA	✓	✓	✓	✓	✓	✓	✓	✓		✓		
TAMAÑO/CALIDAD IMAG.	✓	✓	✓	✓	✓	✓	✓	✓				
ESPACIOS COLOR	✓	✓	✓	✓	✓	✓	✓	✓	✓	✓	✓4	

No disponible (en gris).

Los cambios no tienen efecto alguno.

1 El centro del área de enfoque se selecciona automáticamente.

2 Las opciones disponibles varían con cada modo de disparo.

3 Solo en el modo de exposición manual.

4 sRGB es seleccionado automáticamente.

5 Funciones del modo S.

6 Número de disparos por ráfaga restringido.

7 ISO **200** seleccionada automáticamente.

8 Fijado automáticamente.

9 **AUTO** seleccionado automáticamente.

FUJIFILM

FUJIFILM Corporation

7-3, AKASAKA 9-CHOME, MINATO-KU, TOKYO 107-0052, JAPAN

http://www.fujifilm.com/products/digital_cameras/index.html