

FUJIFILM

BL04709-101 **IT**

DIGITAL CAMERA

X-T1

Manuale dell'utente

Grazie per avere acquistato questo prodotto. Nel presente manuale sono descritte le modalità di utilizzo della fotocamera digitale FUJIFILM X-T1 e di installazione del software in dotazione. Leggere e comprendere il contenuto prima di utilizzare la fotocamera.

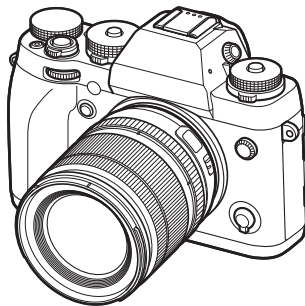

Per informazioni sui prodotti correlati, visitare il nostro sito Web all'indirizzo http://www.fujifilm.com/products/digital_cameras/index.html

Per ulteriori informazioni sull'X-T1, visitare il sito <http://fujifilm-x.com/x-t1/>

Prima di iniziare

Primi passi

Fotografia di base e riproduzione

Registrazione filmato e riproduzione di base

Pulsante Q (menu rapido)
Pulsanti Fn (funzione)

Maggiori informazioni sulla fotografia e sulla riproduzione

Menu

Collegamenti

Note tecniche

Risoluzione dei problemi

Appendice



Sicurezza

Accertatevi di leggere queste informazioni prima dell'uso della fotocamera

Informazioni sulla sicurezza

- Assicuratevi di usare correttamente la fotocamera. Leggere attentamente le informazioni sulla sicurezza e il *Manuale dell'utente* prima dell'uso.
- Dopo aver letto le informazioni sulla sicurezza, conservarle in un luogo sicuro.



A proposito delle icone

Le icone mostrate di seguito vengono usate in questo documento per indicare la gravità delle ferite o dei danni alle cose che possono derivare se le informazioni segnalate dall'icona vengono ignorate e il prodotto viene di conseguenza utilizzato in modo scorretto.

 **AVVISO** Questa icona indica che, se non si seguono le informazioni, ne può risultare un rischio di morte o di ferite gravi.

 **ATTENZIONE** Questa icona indica che, se non si seguono le informazioni, ne può risultare un rischio di lesioni alle persone o di danni agli oggetti.

Le icone visualizzate di seguito sono utilizzate per indicare la natura delle istruzioni da osservare.

-  Le icone di forma triangolare segnalano all'utente informazioni che richiedono attenzione ("Importante").
-  Le icone di forma circolare con una barra diagonale segnalano all'utente azioni proibite ("Proibito").
-  Le icone di forma circolare piene con la presenza di un punto esclamativo segnalano all'utente un'azione da eseguire ("Richiesto").

AVVISO

 **Se si verifica un problema, spegnete la fotocamera, togliete le batterie, staccate l'adattatore di rete dalla presa di corrente e scollegatelo dalla fotocamera.** Continuare ad usare la fotocamera quando emette fumo, emette odori strani o manifesta qualsiasi altro stato anomalo può comportare il rischio di incendio o di scosse elettriche. Contattate il rivenditore FUJIFILM.

Scollegare la spina dalla presa di corrente

AVVISO

 **Evitare che all'interno della fotocamera entrino acqua o oggetti estranei.** Se nella fotocamera entra acqua o un oggetto estraneo, spengetela, togliete la batteria, staccate dalla presa di corrente l'adattatore di rete e scollegatelo dalla fotocamera. Continuare a utilizzare la fotocamera può comportare il rischio di incendio o di scosse elettriche. Contattate il rivenditore FUJIFILM.

 **Non usate la fotocamera nella vasca da bagno o mentre fate la doccia.** Potrebbe causare un incendio o scosse elettriche.

Non utilizzare in bagno o nella doccia

 **Non tentare mai di modificare o smontare la fotocamera (non aprire mai il corpo macchina).** La mancata osservanza di questa precauzione potrebbe causare un incendio o scosse elettriche.

Non smontare

 **Se il corpo macchina dovesse rompersi in seguito ad una caduta o a un altro incidente, non toccare i componenti esposti.** In caso non ci si attenga a questa precauzione, potrebbero verificarsi scosse elettriche o infortuni derivanti dal contatto con le parti danneggiate. Rimuovere immediatamente la batteria, avendo cura di evitare infortuni o shock elettrici, e portare il prodotto presso il punto vendita per una consulenza.

Non toccare i componenti interni

 **Non modificate, non scaldate, non torcete e non tirate in modo inopportuno il cavo di collegamento e non ponete sopra di esso degli oggetti pesanti.** Queste azioni potrebbero danneggiare il cavo e causare un incendio o provocare scosse elettriche. Se il cavo è danneggiato, contattate il rivenditore FUJIFILM.

 **Non collocare la fotocamera su una superficie instabile.** Ciò potrebbe causare la caduta o il rovesciamento della fotocamera e provocare danni alle persone.

 **Non tentate mai di usare la fotocamera quando siete in movimento.** Non usate la fotocamera mentre state camminando o siete alla guida. Ciò potrebbe causare una vostra caduta o vi potrebbe coinvolgere in un incidente stradale.

 **Non toccate le parti metalliche della fotocamera durante un temporale.** Ciò può causare scosse elettriche dovute alla corrente indotta dalla scarica del fulmine.

 **Non utilizzate la batteria se non nel modo specificato.** Inserite la batteria come mostrato dall'indicatore.

**AVVISO**

Non riscaldate, non modificate e non cercate di smontare le batterie. Non fate cadere le batterie e non sottoponetele a impatti. Non riponete le batterie insieme a oggetti metallici. Qualunque di queste azioni può causare l'esplosione della batteria o la fuoriuscita di liquido con conseguente rischio di incendio o di danni alle persone.



Utilizzate esclusivamente le batterie indicate e l'adattatore di rete specificato per questa fotocamera. Non utilizzate una tensione di rete diversa da quella specificata. L'impiego di altri tipi di alimentazione potrebbe causare un incendio.



Se la batteria perde e il liquido vi entra negli occhi o viene a contatto con la pelle o con i vestiti, lavate l'area interessata con acqua pulita e consultate un medico o chiamate subito il numero del pronto soccorso sanitario.



Non utilizzare il caricabatterie per caricare batterie diverse da quelle specificate di seguito. Il caricabatterie fornito in dotazione è destinato esclusivamente all'uso con il tipo di batterie fornito in dotazione con la fotocamera. L'utilizzo del caricabatterie per caricare le batterie convenzionali o altri tipi di batterie ricaricabili può causare una perdita di liquido dalle batterie, un surriscaldamento o un'esplosione.



Non usare in presenza di oggetti infiammabili, gas esplosivi o polvere.



Quando trasportate la batteria, installatela nella fotocamera o tenetela nella sua custodia rigida. Quando la si conserva, riponetela nella sua custodia rigida. Prima di smaltirla, coprire i terminali della batteria con del nastro isolante. Il contatto con altri oggetti metallici o altre batterie potrebbe causare l'incendio o l'esplosione della batteria stessa.



Tenere il coperchio attacco flash e le schede di memoria fuori dalla portata dei bambini piccoli. Questi oggetti sono di piccole dimensioni e facili da inghiottire da parte dei bambini. Conservare fuori della portata dei bambini piccoli. Se un bambino dovesse inghiottire uno di questi oggetti, rivolgersi a un medico o richiedere immediatamente assistenza urgente.

**ATTENZIONE**

Non usate questa fotocamera in luoghi saturi di esalazioni di oli, di vapore, di umidità o di polvere. Potrebbe causare un incendio o scosse elettriche.



Non lasciate la fotocamera ad esempio all'interno dell'abitacolo di una vettura ermeticamente chiusa o alla luce diretta del sole. Ciò può causare un incendio.



Tenere fuori dalla portata dei bambini piccoli. Questo prodotto può provocare danni fisici se lasciato nelle mani di un bambino.



Non collocare oggetti pesanti sulla fotocamera. Gli oggetti pesanti potrebbero rovesciarsi o cadere e provocare danni alle persone.



Non spostate la fotocamera quando l'adattatore di rete è ancora collegato. Non tirate il cavo di collegamento per scollegare l'adattatore di rete. Ciò potrebbe causare un incendio o provocare scosse elettriche.



Non coprite e non avvolgete la fotocamera o l'adattatore di rete in un panno o in una coperta. Potrebbe surriscaldarsi con conseguente deformazione della struttura esterna o provocare un incendio.



Quando pulite la fotocamera o quando non intendete utilizzarla per molto tempo, togliete la batteria e staccate sempre la fotocamera dall'adattatore di rete, dopo aver staccato quest'ultimo dalla presa di corrente. In caso contrario, potrebbe esservi pericolo d'incendio o di scosse elettriche.



Quando termina l'operazione di carica della batteria, scollegate il caricabatterie dalla presa di corrente. Lasciare il caricabatterie collegato alla presa di corrente può causare un incendio.



Usare il flash troppo vicino agli occhi di una persona può causare temporanei problemi di vista. Fate particolarmente attenzione quando fotografate dei bambini.



Quando si rimuove una memory card, questa potrebbe fuoriuscire dallo slot troppo velocemente. Usare un dito per trattenerla e farla uscire lentamente. Potrebbero causarsi lesioni dovute all'espulsione della scheda.



Richiedete regolarmente un controllo e la pulizia delle parti interne della fotocamera. La formazione di polvere all'interno della fotocamera può provocare incendi o scosse elettriche. Contattate il rivenditore FUJIFILM ogni due anni per chiedere la pulizia interna della fotocamera. Tenete presente che questo non è un servizio gratuito.



Pericolo di esplosione se la batteria viene sostituita in modo scorretto. Sostituire le batterie usate esclusivamente con batterie dello stesso tipo.

Alimentazione e batteria

Nota: Controllare il tipo di batteria utilizzata con la fotocamera e leggere le relative sezioni.

La sezione che segue descrive come impiegare correttamente le batterie e come prolungarne la vita utile. Un impiego scorretto può ridurre la vita utile delle batterie o causare perdite, surriscaldamenti, incendi o esplosioni.

Batterie agli ioni di litio

Leggere questa sezione se la vostra fotocamera utilizza una batteria ricaricabile agli ioni di litio.

Quando viene spedita, la batteria non è carica. Caricare la batteria prima dell'uso. Quando non è in uso, conservare la batteria nella custodia.

■ Note sulla batteria

La batteria perde gradualmente la propria carica anche quando non viene usata. Caricare la batteria uno o due giorni prima dell'uso.

La vita utile della batteria può essere prolungata spegnendo la fotocamera quando non in uso.

La capacità della batteria si riduce a basse temperature; una batteria con poca carica potrebbe non funzionare in un ambiente freddo. Conservare una batteria di ricambio in un luogo caldo e sostituirla se necessario, oppure conservare la batteria in tasca o in un altro luogo caldo inserendola nella fotocamera solo al momento dello scatto. Evitare di fare entrare la batteria in contatto diretto con scaldamani o con altri dispositivi che emanano calore.

■ Come caricare la batteria

Caricare la batteria con il caricabatterie fornito in dotazione. I tempi di ricarica aumentano a temperature ambiente al di sotto dei +10°C o sopra i +35°C. Non provare a ricaricare la batteria a temperature superiori ai 40°C; la batteria non si ricarica a temperature inferiori agli 0°C.

Non provare a ricaricare una batteria già completamente carica. Tuttavia, per ricaricare la batteria, non è necessario che questa sia completamente scarica.

La batteria potrebbe risultare bollente al tatto immediatamente dopo la ricarica o l'uso. Ciò è normale.

■ Vita della batteria

A temperature normali, la batteria può essere ricaricata circa 300 volte. Se il periodo di tempo in cui la batteria fornisce potenza si abbrevia in modo marcato, ciò indica che ha raggiunto la fine della sua vita utile e che deve essere sostituita.

■ Note sullo stoccaggio

Se la batteria viene conservata per lunghi periodi mentre è completamente carica, le sue prestazioni possono diminuire. Scaricate completamente la batteria prima di conservarla.

Se non intendete usare la fotocamera per un lungo periodo di tempo, togliete la batteria dalla fotocamera e conservatela in un luogo asciutto ad una temperatura ambiente tra +15°C e +25°C. Non conservatela in luoghi esposti a temperature troppo elevate.

■ Precauzioni: Sull'impiego della batteria

- Non trasportate, né conservate le batterie assieme a oggetti metallici come collane o forcine.
- Non scaldate la batteria, né gettatela nel fuoco.
- Non cercate di smontare o di modificare la batteria.
- Non ricaricate la batteria con caricabatterie diversi da quelli specificati.
- Smaltite prontamente le batterie usate.
- Non fate cadere la batteria e non sottoponetela a urti violenti.
- Non esponete la batteria all'acqua.
- Tenete sempre puliti i terminali della batteria.
- Se usate per un lungo periodo, il corpo della fotocamera e la batteria possono riscaldarsi. Ciò è normale.

Batterie alcaline AA/Batterie ricaricabili Ni-MH

Leggere questa sezione se la vostra fotocamera utilizza batterie alcaline AA o ricaricabili AA Ni-MH. Le informazioni sui tipi di batterie compatibili sono reperibili all'interno del manuale della fotocamera.

■ Precauzioni: Sull'impiego delle batterie

- Non esponete le batterie all'acqua, non riscaldatele né gettatele nel fuoco e evitate di conservarle in ambienti troppo caldi o umidi.
- Non trasportate, né conservate le batterie assieme a oggetti metallici come collane o forcine.
- Non cercate di smontare o di modificare la batteria o la custodia della batteria.
- Non sottoponete l'adattatore di rete a urti violenti.
- Non impiegate batterie che perdono, deformate o scolorite.
- Tenete la batteria fuori dalla portata dei bambini.
- Inserite le batterie rispettando il corretto orientamento.
- Non utilizzate insieme batterie vecchie e nuove, batterie con livelli di carica diversi o batterie di tipo diverso.

- Se non intendete usare la fotocamera per un lungo periodo di tempo, togliete le batterie dalla fotocamera. Tenete presente che le impostazioni relative a ora e data saranno cancellate.
- Immediatamente dopo l'uso, le batterie possono risultare calde. Prima di maneggiare, spegnete la fotocamera ed attendete che le batterie si raffreddino.
- La capacità delle batterie tende a diminuire in condizioni di basse temperature. Conservate le batterie di ricambio in una tasca o in altro luogo caldo e sostituitele quando necessario. Le batterie fredde possono recuperare parte della loro carica se conservate in un luogo caldo.
- Impronte digitali o sporco di diverso genere sui terminali della batteria possono ridurre le prestazioni della batteria stessa. Pulire interamente i terminali con un panno morbido e asciutto prima di inserirli nella fotocamera.



Se le batterie perdono liquido, pulite a fondo il vano batterie e successivamente inserite quelle nuove.



Se il fluido delle batterie entra in contatto con la pelle o con i vestiti, sciacquare con acqua l'area interessata. **Se il fluido entra a contatto con gli occhi, sciacquare immediatamente l'area con acqua e rivolgersi a un medico. Non strofinatevi gli occhi. La non osservanza di questa precauzione può provocare danni permanenti alla vista.**

■ Batterie Ni-MH

La capacità delle batterie Ni-MH può risultare temporaneamente ridotta se le batterie sono nuove, non vengono utilizzate per lunghi periodi o se vengono ricaricate ripetutamente prima che siano completamente scariche. Ciò è normale e non indica un malfunzionamento. È possibile aumentare la capacità scaricando ripetutamente le batterie con l'opzione di scarica nel menu delle impostazioni della fotocamera e ricaricandole usando un caricabatterie.

Ⓛ **ATTENZIONE:** Non utilizzare l'opzione di scarica con le batterie alcaline.

La fotocamera consuma una piccola quantità di corrente anche quando è spenta. Le batterie Ni-MH lasciate nella fotocamera per un periodo protratto di tempo si scaricano al punto da diventare inutilizzabili anche dopo la ricarica. Le prestazioni delle batterie diminuiscono anche quando vengono scaricate completamente mediante uno strumento come una torcia. Per scaricare le batterie Ni-MH, utilizzate l'opzione di scarica nel menu delle impostazioni della fotocamera. Se le batterie non rimangono cariche dopo ripetuti cicli di carica e scarica, sono ormai esaurite e devono essere sostituite.

Le batterie Ni-MH possono essere ricaricate con un caricabatterie (venduto separatamente). Dopo la carica, le batterie possono diventare calde. Per ulteriori informazioni, fate riferimento alle istruzioni fornite in dotazione con il caricatore. Non utilizzate il caricatore con batterie non compatibili.

Quando non vengono usate, le batterie Ni-MH perdono gradualmente la propria carica.

■ Smaltimento delle batterie

ATTENZIONE: Effettuate lo smaltimento delle batterie in conformità con le vigenti leggi locali in materia.

Adattatori di rete CA (disponibili separatamente)

I contenuti di questa sezione sono validi per tutti i modelli di fotocamera.

Utilizzate esclusivamente adattatori di rete FUJIFILM specifici per questa fotocamera. L'uso di adattatori diversi può danneggiare la fotocamera.

- Usate l'adattatore di rete solo in ambienti interni.
- Inserite a fondo la spina del cavo di connessione nel terminale di ingresso CC.
- Spegnete la fotocamera prima di scollegare l'adattatore. Scollegare il cavo dell'adattatore afferrando la spina ed estraendola delicatamente. Non tirate il cavo.
- Utilizzate l'adattatore di rete esclusivamente con la vostra fotocamera.
- Non smontare.
- Non utilizzate l'adattatore di rete in ambienti con alte temperature o umidi.
- Non sottoponete l'adattatore di rete a urti violenti.
- Durante l'uso, l'adattatore di rete può emettere un ronzio o diventare molto caldo. Ciò è normale.
- Se l'adattatore di rete provoca disturbi di radioricezione, cambiate l'orientamento o la posizione dell'antenna di ricezione.

Come utilizzare la fotocamera

- Non puntare la fotocamera verso fonti di luce estremamente luminose, come il sole in una giornata senza nuvole. La mancata osservanza di questa precauzione potrebbe arrecare danni al sensore immagine della fotocamera.
- L'esposizione a forte luce solare attraverso il mirino, potrebbe danneggiare il pannello del mirino elettronico (EVF). Non puntare il mirino elettronico verso il sole.

Fare prove di scatto

Prima di fare fotografie in occasioni particolarmente importanti (come in occasione di un matrimonio o di una vacanza all'estero), eseguite sempre alcuni scatti di prova e visualizzate le immagini per controllare che la fotocamera funzioni correttamente. FUJIFILM Corporation non si assume alcuna responsabilità per eventuali danni o eventuali mancati guadagni imputabili al malfunzionamento del prodotto.

Note sul copyright

Le immagini registrate con la vostra fotocamera digitale non possono essere utilizzate in modo da violare le leggi sul copyright senza il consenso del titolare dei diritti, salvo i casi in cui vengano utilizzate esclusivamente a scopo personale. Si fa presente, inoltre, che alcune limitazioni si applicano alle riprese di opere teatrali, spettacoli e mostre, anche se intese esclusivamente a scopo personale. Si ricorda agli utenti che il trasferimento di memory card contenenti immagini o dati protetti dalle leggi sul copyright è consentito solamente entro i limiti previsti da tali leggi.

Manutenzione

Per assicurare la perfetta registrazione delle immagini, evitate di sottoporre la fotocamera a urti o impatti violenti durante la fase di registrazione delle immagini.

Cristalli liquidi

In caso di danneggiamento del display, fate particolare attenzione a non entrare in contatto con i cristalli liquidi del monitor. Se si verifica una delle seguenti condizioni, provvedete urgentemente nel modo indicato:

- **Se i cristalli liquidi vengono a contatto con la pelle,** pulite la parte interessata con un panno e poi lavare con sapone e acqua corrente.
- **Se i cristalli liquidi vengono a contatto con la pelle,** pulite con un panno la parte interessata e lavate a fondo con acqua corrente e sapone.
- **Se i cristalli liquidi vengono ingeriti,** sciacquatevi bene la bocca con acqua. Bevete molta acqua e provocate il vomito, poi rivolgetevi a un medico.

Anche se il display è prodotto con tecnologia ad altissima precisione, è possibile che ci siano alcuni pixel che sono sempre accesi o che non si accendono affatto. Sebbene il display sia fabbricato in base a tecnologie di assoluta alta precisione, potrebbe contenere pixel che rimangono sempre illuminati o che non si illuminano.

Informazioni sui marchi commerciali

Immagine Digitale Divisa è un marchio o un marchio registrato di FUJIFILM Corporation. **xD-Picture Card** e  sono marchi depositati di FUJIFILM Corporation. I caratteri tipografici qui inclusi sono sviluppati esclusivamente da DynaComware Taiwan Inc. Macintosh, QuickTime e Mac OS sono marchi depositati di Apple Inc. negli Stati Uniti e in altri Paesi. Windows 8, Windows 7, Windows Vista e il logo Windows sono marchi depositati del gruppo Microsoft. Wi-Fi® e Wi-Fi Protected Setup® sono marchi registrati di Wi-Fi Alliance. Adobe e Adobe Reader sono marchi depositati o marchi depositati registrati di Adobe Systems Incorporated negli Stati Uniti e/o in altri Paesi. Il logo SDHC e SDXC sono marchi depositati di SD-3C, LLC. Il logo HDMI è un marchio depositato. YouTube è un marchio depositato di Google Inc. Tutti gli altri marchi commerciali citati in questo manuale sono marchi depositati o registrati dei loro rispettivi proprietari.

Interferenze elettriche

La fotocamera può provocare interferenze con attrezzature ospedaliere o aeronautiche. Consultate il personale ospedaliero o della compagnia aerea prima di utilizzare la fotocamera in un ospedale o a bordo di un aereo.

Sistemi televisivi a colori

NTSC: National Television System Committee (Comitato nazionale per il sistema televisivo), è una specifica per la trasmissione di contenuti video delle televisioni a colori adottata principalmente negli Stati Uniti, in Canada e in Giappone. PAL: Phase Alternation by Line (Alternanza di fase per linea), un sistema di televisione a colori adottato principalmente dai Paesi europei e dalla Cina.

Exif Print (Exif versione 2.3)

Il formato di stampa Exif Print è un formato di file per le fotocamere digitali aggiornato di recente, che contiene diverse informazioni relative alla ripresa al fine di ottimizzarne la stampa.

AVVISO IMPORTANTE: Leggere prima di utilizzare il software

È vietata l'esportazione diretta o indiretta, totale o parziale, di un software licenziato senza l'autorizzazione degli enti governativi preposti.

AVVISI

Per prevenire incendi e pericoli di scosse, non esporre l'unità alla pioggia o all'umidità.

Leggere le "Note per la sicurezza" e accertarsi di comprenderle prima di utilizzare la fotocamera.

Smaltimento di apparecchi elettrici ed elettronici nelle abitazioni private

Nell'Unione Europea, in Norvegia, Islanda e Liechtenstein: Questo simbolo sul prodotto, oppure nel manuale e nella garanzia e/o sulla confezione, indica che il prodotto non deve essere trattato alla stregua dei rifiuti domestici. Invece, il prodotto dovrebbe essere portato in un punto di raccolta predisposto per il riciclo di apparecchiature elettriche ed elettroniche.



Assicurando un corretto smaltimento del prodotto, si potranno impedire possibili conseguenze negative per l'ambiente e la salute umana, che potrebbero essere causate da un inappropriato trattamento del prodotto.

Questo simbolo sulle batterie o sugli accumulatori indica che le batterie non devono essere trattate alla stregua di rifiuti domestici.



Se l'apparecchio contiene batterie o accumulatori facilmente rimovibili, si prega di smaltirli separatamente secondo le esigenze locali.

Il riciclo dei materiali aiuterà la conservazione delle risorse naturali. Per informazioni più dettagliate sul riciclo del prodotto, contattare l'ufficio della propria città, il servizio di smaltimento dei rifiuti domestici o il negozio dove si è acquistato il prodotto.

In Paesi diversi da Unione Europea, Norvegia, Islanda e Liechtenstein: Se si desidera smaltire questo prodotto, comprese le batterie o gli accumulatori, contattare le autorità locali per informazioni sul corretto metodo di smaltimento.

In Giappone: la presenza di questo simbolo sulle batterie indica che esse devono essere smaltite separatamente.



Accertatevi di leggere queste informazioni prima dell'uso della fotocamera



Informazioni sulla sicurezza

Grazie per avere acquistato questo prodotto. Per effettuare riparazioni, controlli e test delle parti interne, contattare il rivenditore FUJIFILM.



- Assicuratevi di usare correttamente l'obiettivo. Leggere attentamente le informazioni sulla sicurezza e il *Manuale utente* della fotocamera prima dell'uso.
- Dopo aver letto le informazioni sulla sicurezza, conservarle in un luogo sicuro.

A proposito delle icone



Le icone mostrate di seguito vengono usate in questo documento per indicare la gravità delle ferite o dei danni alle cose che possono derivare se le informazioni segnalate dall'icona vengono ignorate e il prodotto viene di conseguenza utilizzato in modo scorretto.

	AVVISO	Questa icona indica che, se non si seguono le informazioni, ne può risultare un rischio di morte o di ferite gravi.
	ATTENZIONE	Questa icona indica che, se non si seguono le informazioni, ne può risultare un rischio di lesioni alle persone o di danni agli oggetti.

Le icone visualizzate di seguito sono utilizzate per indicare la natura delle istruzioni da osservare.

	Le icone di forma triangolare segnalano all'utente informazioni che richiedono attenzione ("Importante").
	Le icone di forma circolare con una barra diagonale segnalano all'utente azioni proibite ("Proibito").
	Le icone di forma circolare piene con la presenza di un punto esclamativo segnalano all'utente un'azione da eseguire ("Richiesto").

AVVISO

	Non immergere o esporre all'acqua. La mancata osservanza di questa precauzione potrebbe causare incendi o scosse elettriche.
	Non smontare (non aprire la struttura esterna). La mancata osservanza di questa precauzione potrebbe causare incendi, scosse elettriche o infortuni derivanti dal malfunzionamento del prodotto.

AVVISO



Non toccare i componenti interni

Se la struttura esterna dovesse rompersi in seguito a una caduta o a un altro incidente, non toccare i componenti esposti. In caso non ci si attenga a questa precauzione, potrebbero verificarsi scosse elettriche o infortuni derivanti dal contatto con le parti danneggiate. Rimuovere immediatamente la batteria della fotocamera, avendo cura di evitare infortuni o scosse elettriche, e portare il prodotto presso il punto vendita per una consulenza.



Non appoggiare su superfici instabili. Il prodotto potrebbe cadere, causando lesioni personali.



Non guardare il sole attraverso l'obiettivo o i mirini della fotocamera. La mancata osservanza di questa precauzione può provocare danni permanenti alla vista.

ATTENZIONE



Non usare o conservare il prodotto in luoghi dove c'è presenza di vapore o fumo, e in luoghi molto umidi ed estremamente polverosi. La mancata osservanza di questa precauzione potrebbe causare incendi o scosse elettriche.



Non lasciare in luoghi esposti alla luce diretta del sole o ad elevate temperature, come ad esempio all'interno di un abitacolo chiuso in un giorno di sole. La mancata osservanza di questa precauzione potrebbe causare incendi.



Tenere fuori dalla portata dei bambini piccoli. Questo prodotto può provocare danni fisici se lasciato nelle mani di un bambino.



Non maneggiare il prodotto con le mani bagnate. La mancata osservanza di questa precauzione potrebbe causare scosse elettriche.



Non inquadrare il sole quando si scattano foto di soggetti in controluce. Luce solare messa a fuoco nella fotocamera quando il sole si trova all'interno o vicino all'inquadratura potrebbe causare incendi o bruciature.



Quando non si usa il prodotto, rimettere i tappi copri ottica e conservarlo lontano dalla luce diretta del sole. La luce del sole messa a fuoco dall'obiettivo potrebbe causare incendi o bruciature.



Non trasportare la fotocamera o l'obiettivo mentre sono attaccati ad un treppiede. Il prodotto potrebbe cadere o urtare altri oggetti, causando lesioni personali.

Nota sulla regolamentazione dell'Unione Europea

Questo prodotto soddisfa le seguenti Direttive UE:

- Direttiva Bassa Tensione 2006/95/CE
- Direttiva EMC 2004/108/CE
- Direttiva R & TTE 1999/5/CE

Il soddisfare queste direttive implica conformità agli standard Europei armonizzati applicabili (Norme Europee) elencati nella Dichiarazione di Conformità della UE presentata dalla FUJIFILM Corporation per questo prodotto o questa categoria di prodotti.

L'adeguamento a tali norme è indicato dal seguente marchio di conformità posto sul prodotto:



Questo marchio è valido per i prodotti di non telecomunicazione e prodotti di telecomunicazione armonizzati dalla UE (per es. Bluetooth).

Per la Dichiarazione di conformità, visitare il sito http://www.fujifilm.com/products/digital_cameras/x/fujifilm_x_t1/pdf/index/fujifilm_x_t1_cod.pdf.

IMPORTANTE: leggere i seguenti avvisi prima di usare il trasmettitore wireless incorporato della fotocamera.

① Questo prodotto, che contiene una funzione di criptaggio sviluppata negli Stati Uniti, è regolato dalle United States Export Administration Regulations (norme governative sull'esportazione degli Stati Uniti) e potrebbe non essere esportato o riesportato in qualsiasi paese in cui gli Stati Uniti applicano l'embargo.

- **Usare esclusivamente come parte di una rete wireless.** FUJIFILM non si assume alcuna responsabilità per i danni causati da uso improprio. Non usare in apparecchiature che richiedono un alto grado di affidabilità, come ad esempio dispositivi medici o altri sistemi che potrebbero influire, direttamente o indirettamente, sulla vita umana. Quando si usa il dispositivo con computer o altri sistemi che richiedono un grado di affidabilità più alto rispetto alle reti wireless, assicurarsi di prendere tutte le dovute precauzioni in modo da garantire la sicurezza ed evitare malfunzionamenti.
- **Usare esclusivamente nel Paese in cui il dispositivo è stato acquistato.** Questo dispositivo è conforme alle disposizioni riguardanti i dispositivi wireless del Paese in cui è stato acquistato. Rispettare tutte le disposizioni locali quando si usa il dispositivo. FUJIFILM non si assume alcuna responsabilità per i problemi derivanti dall'uso in un'altra giurisdizione.

- **I dati wireless (immagini) potrebbero essere intercettati da terzi.** La sicurezza dei dati trasmessi tramite reti wireless non è garantita.
- **Non usare il dispositivo in luoghi esposti a campi magnetici, elettricità statica o interferenze radio.** Non usare il trasmettitore in prossimità di forni a microonde o in altri luoghi esposti a campi magnetici, elettricità statica o interferenze radio che potrebbero ostacolare la ricezione del segnale wireless. Potrebbero verificarsi delle interferenze reciproche quando si usa il dispositivo in prossimità di altri dispositivi wireless funzionanti su banda 2,4 GHz.
- **Il trasmettitore wireless opera su banda 2,4 GHz con modulazione DSSS e OFDM.**

Dispositivi di rete wireless: avvisi

- **Questo dispositivo opera sulla stessa frequenza di dispositivi commerciali, educativi, medici e trasmettitori wireless.** Inoltre opera sulla stessa frequenza di trasmettitori autorizzati e trasmettitori speciali non autorizzati a basso voltaggio, usati nei sistemi di tracciabilità RFID per catene di montaggio e in altre applicazioni simili.
- **Per evitare interferenze con tali dispositivi, rispettare le seguenti precauzioni.** Verificare che il trasmettitore RFID non sia in uso prima di usare questo dispositivo. Se si dovessero notare delle interferenze sui trasmettitori autorizzati usati per la tracciabilità RFID causati dal dispositivo, scegliere immediatamente un'altra frequenza di funzionamento per questo dispositivo, in modo da evitare ulteriori interferenze. Se si notano delle interferenze sui sistemi di tracciabilità RFID a basso voltaggio causate da questo dispositivo, contattare un rappresentante FUJIFILM.



Questa etichetta indica che questo dispositivo opera su banda 2,4 GHz con modulazione DSSS e OFDM e che potrebbe causare interferenze fino ad una distanza di 40 m.

Informazioni sul presente manuale

Prima di utilizzare la fotocamera, leggere il presente manuale e gli avvisi all'interno della sezione "Per la vostra sicurezza" (📖 ii). Per ulteriori informazioni su argomenti specifici, consultare i riferimenti indicati di seguito.

Sommario 📖 xii

Nel "Sommario" è fornita una panoramica dell'intero manuale. Qui sono elencate le funzioni principali della fotocamera.

Messaggi di avviso e display 📖 122

Questa sezione spiega il significato di icone lampeggianti o messaggi d'errore visualizzati sul display.

Risoluzione dei problemi 📖 117

Si è verificato un problema specifico con la fotocamera? In questa sezione è possibile trovare la risposta.

Memory Card

Le immagini vengono salvate nelle memory card opzionali SD, SDHC e SDXC (📖 16), riferite in questo manuale come "memory card."

Cura del prodotto

Corpo macchina: Per garantire l'utilizzo ottimale della fotocamera, usare un panno morbido e asciutto per pulire il corpo della fotocamera dopo ogni utilizzo. Non utilizzare alcol, solvente o altre sostanze chimiche volatili per evitare di deformare o scolorire la pelle sul corpo della fotocamera. Rimuovere immediatamente il liquido sulla fotocamera con un panno morbido e asciutto. Usare un soffiatore per rimuovere la polvere dal monitor facendo attenzione a non graffiarlo, e pulirlo con un panno morbido e asciutto. È possibile rimuovere eventuali macchie strofinando delicatamente con una carta per la pulizia dell'obiettivo FUJIFILM alla quale è stata applicata una quantità minima di liquido per la pulizia dell'obiettivo. Per evitare che la polvere penetri all'interno della fotocamera quando l'obiettivo non è montato, usare il tappo protezione corpo macchina.

Sensore immagine: È possibile rimuovere la polvere dal sensore immagine utilizzando l'opzione  **PULIZIA SENSORE** nel menu impostazioni (📖 92).

Obiettivi intercambiabili: Usare un soffiatore per rimuovere la polvere, poi strofinare delicatamente con un panno morbido e asciutto. È possibile rimuovere eventuali macchie strofinando delicatamente con una carta per la pulizia dell'obiettivo FUJIFILM alla quale è stata applicata una quantità minima di liquido per la pulizia dell'obiettivo. Quando l'obiettivo non è montato, usare il tappo copri ottica e il tappo protezione ottica posteriore.

Sommario

Sicurezza.....	ii
Informazioni sulla sicurezza.....	ii
AVVISI.....	vii
Informazioni sulla sicurezza.....	viii
Informazioni sul presente manuale.....	x
Cura del prodotto.....	xi

Prima di iniziare

Simboli e convenzioni.....	1
Accessori in dotazione.....	1
Componenti della fotocamera.....	2
Il selettore.....	4
Display della fotocamera.....	5
Scatto: Monitor LCD/mirino.....	5
Scatto: Monitor LCD.....	6
Riproduzione: Mirino/monitor LCD.....	6
Obiettivi.....	7
Componenti dell'obiettivo.....	7
Rimozione dei tappi copri ottica.....	7
Montaggio del paraluce.....	7
Obiettivi con ghiera diaframma.....	8
Obiettivi senza ghiera diaframma.....	8
Obiettivi con O.I.S. Interruttori.....	9
Obiettivi con messa a fuoco manuale.....	9

Primi passi

Applicazione della cinghia.....	10
Montaggio obiettivo.....	12
Carica della batteria.....	13
Inserimento della batteria.....	14
Inserimento di una scheda di memoria.....	15
Schede di memoria compatibili.....	16
Accensione e spegnimento della fotocamera.....	17
Impostazioni di base.....	18
Impostazioni del display.....	19
Scelta di un display.....	19
Il display del mirino.....	20
Messa a fuoco del mirino.....	20
Regolazione luminosità del display.....	20
Pulsante DISP/BACK.....	21
Mirino: Scatto.....	21
Monitor LCD: Scatto.....	21
Visualizzazione personalizzata.....	22
Mirino/monitor LCD: Riproduzione.....	23

Fotografia di base e riproduzione

Scattare fotografie.....	24
Visualizzazione delle immagini.....	26
Visualizzazione delle immagini a tutto schermo.....	26
Visualizzazione di informazioni sulle foto.....	27
Zoom durante la riproduzione.....	28
Riproduzione multi-foto.....	29
Eliminazione delle immagini.....	30

Registrazione filmato e riproduzione di base

Registrazione di filmati in alta definizione (HD)	31
Uso di un microfono esterno.....	32
Visualizzazione di filmati	33

Pulsante Q (menu rapido)

Uso del pulsante Q	35
L'autoscatto	35
Fotografia con flash	36
Rilev. intelligente volto.....	38



































Pulsanti Fn (funzione)

Funzioni predefinite.....	40
Bracketing e filtri avanzati (Fn1).....	40
Bracketing.....	40
Filtri avanzati.....	40
Opzioni wireless (Fn2)	41
Modalità macro (Fn3)	41
Simulazione film (Fn4)	42
Bil. bianco (Fn5)	43
Selezione della cornice di messa a fuoco (Fn6)	45

Maggiori informazioni sulla fotografia e sulla riproduzione

Selezione modalità di esposizione	46
Programma AE (P).....	46
Priorità otturatore AE (S)	47
Priorità diaframma AE (A)	48
Esposizione manuale (M).....	49
Sensibilità.....	50
A (Auto).....	51
Compensazione dell'esposizione.....	52
Misurazione.....	53
La ghiera DRIVE	54
Bracketing.....	54
Modalità di scatto continuo (modalità scatto continuo)...	56
Esposizioni multiple.....	57
Filtri avanzati.....	58
Panoramica.....	59
Visualizzazione della panoramiche.....	60
Modalità di messa a fuoco.....	61
L'indicatore di messa a fuoco	62
Assist. MF	63

Esposizioni prolungate (T/B)	64	DIMENSIONI IMM.	79
Tempo (T).....	64	QUALITÀ IMM.	79
Bulb (posa B).....	64	GAMMA DINAMICA	79
Foto intervallate	65	SIMULAZIONE FILM	79
Uso di un telecomando per lo scatto a dist.....	66	AUTOSCATTO	79
Blocco messa a fuoco/esposizione	67	RIPR. A INT. CON TIMER	80
Registrazione immagini in formato RAW	69	BIL. BIANCO	80
Creazione di copie JPEG di immagini RAW.....	70	COLORE	80
Salvataggio delle impostazioni	71	NITIDEZZA	80
Uso di un adattatore	72	TONO ALTE LUCI	80
Impostazioni adattatore.....	72	TONO OMBRE	80
Scelta della lunghezza focale.....	72	RIDUZIONE DISTURBO	80
Correz distors.....	72	NR x ESPOS. LUNGA	80
Correz aloni col	73	OTTIM. MODUL. OB.	80
Corr illum perif	73	SELEZ. IMPOST. PERS.	80
Cerca immagine	74	MODIF./SALVA IMPOST. PERS.	80
Assist. per album	75	IMP ADATTATORE	81
Creazione di un album.....	75	SCATTA SENZA OBIETTIVO	81
Visualizzazione di album.....	76	ASSIST. MF	81
Modifica e cancellazione di album	76	MOD. BLOCCO AE/AF	81
		MOD. BLOCCO AF	81
		MODULO FLASH	81
		COMPENSAZ. FLASH	81
		RIMOV. OCCHI ROSSI	81
		IMP FILMATO	82
		MODALITÀ 'IS	82
		COMUNIC. WIRELESS	82
		IMPOST. APERTURA	82
Menu			
Uso dei menu: Modalità di scatto	77		
Opzioni del menu di scatto (fotografie).....	77		
IMPOSTAZ. BKT/Adv.	77		
IMPOSTAZ. AUTOFOCUS	78		
IMPOSTAZ. AUTOMATICA ISO	78		

Uso dei menu: Modalità di riproduzione	83	Menu impostazioni	88
Opzioni del menu di riproduzione.....	83	Utilizzo del menu impostazioni	88
 COMUNIC. WIRELESS.....	83	Opzioni del menu impostazioni.....	89
 CONVERSIONE RAW.....	83	 DATA/ORA	89
 CANCELLA	83	 DIFF. ORARIO	89
 TAGLIO	83	 言語/LANG.	89
 RIDIMENSIONA.....	84	 RESET	89
 PROTEGGI	84	 SILENZIOSO	89
 RUOTA IMMAGINE.....	84	 IMPOSTAZ SUONI	90
 RIMOZ. OCCHI ROSSI.....	85	 IMPOSTAZ SCHERMO.....	90
 RIPROD. AUT. IMM.....	85	 IMP. FUNZ. (Fn).....	91
 ASSIST. PER ALBUM.....	85	 IMPOSTAZ. GHIERA COMANDO.....	91
 SELEZ. x CARIC.....	86	 IMPOST. GHIERA ISO.....	91
 CERCA IMMAGINE.....	86	 GHIERA MESSA A FUOCO.....	91
 SALVAT. AUTOM. PC.....	86	 GESTIONE ENERGIA	92
 ORD. STAMPA (DPOF).....	86	 PULIZIA SENSORE.....	92
 RAPPORTO ASPETTO	87	 IMPOST SALV DATI	93
		 ESPACIOS COLOR.....	93
		 IMPOST. WIRELESS	94
		 IMP. SALV.AUT. PC	94
		 IMP GEOTAGGING	94
		 FORMATTA	94
		Impostazioni predefinite	95

Collegamenti

Wireless Transfer	97
Connessioni wireless: Smartphone	97
Connessioni wireless: Computer	97
Visualizzazione immagini su computer	98
Windows: Installazione di MyFinePix Studio.....	98
Macintosh: Installazione di RAW FILE CONVERTER.....	100
Collegamento della fotocamera	101
Stampa di immagini tramite USB	103
Collegamento della fotocamera	103
Stampa delle immagini selezionate	103
Stampa dell'ordine di stampa DPOF	104
Creazione di un ordine di stampa DPOF	105
CON DATA  /SENZA DATA	106
RESETTA TUTTO	107
Visualizzazione immagini sul televisore	108

Note tecniche

Accessori opzionali	109
Accessori di FUJIFILM	109
Collegamento della fotocamera ad altri dispositivi	112
Il Battery Grip Verticale	113
Componenti del VG-XT1	113
Fissaggio del VG-XT1	114
Inserimento della batteria.....	114
Cura della fotocamera	115
Conservazione e utilizzo	115
In viaggio	115
Pulizia del sensore immagine	116

Risoluzione dei problemi

Problemi e soluzioni	117
Messaggi di avviso e display	122

Appendice

Capacità della memory card	125
Specifiche	126
Restrizioni relative alle impostazioni della fotocamera	131

Simboli e convenzioni

Nel presente manuale sono utilizzati i seguenti simboli:

- ⓘ Queste informazioni devono essere lette prima dell'uso per garantire un funzionamento corretto.
- ◆ Informazioni supplementari che potrebbero essere utili quando si utilizza la fotocamera.
- 📖 Altre pagine del manuale in cui trovare informazioni correlate.

I menu e altro testo sui display sono mostrati in **grassetto**. Nelle illustrazioni del presente manuale, le immagini sul monitor possono essere semplificate a scopo illustrativo.

Accessori in dotazione

I seguenti componenti sono forniti in dotazione con la fotocamera:



Batteria ricaricabile NP-W126

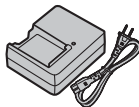

Caricabatterie BC-W126

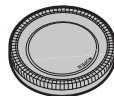

Tappo protezione corpo macchina

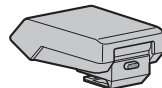

Unità attacco flash EF-X8



Strumento di fissaggio clip



Cinghia in metallo (x2)

- Coperture di protezione (x2)
- Tracolla
- Coperchio attacco flash (fornito unitamente all'attacco flash)
- Copri connettore Battery Grip Verticale

- CD-ROM
- Manuale dell'utente (questo manuale)

◆ Se si è acquistato un kit obiettivo, controllare che sia incluso un obiettivo.

Componenti della fotocamera

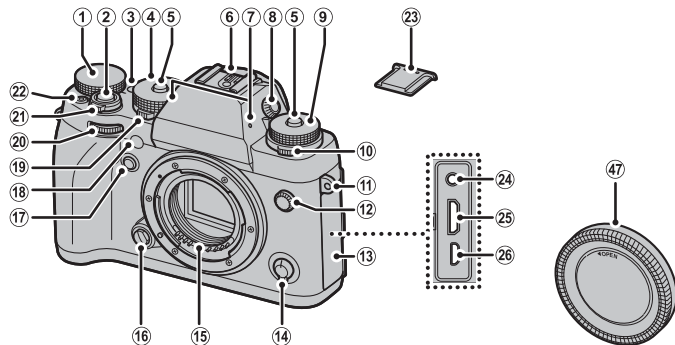

Per ulteriori informazioni, fare riferimento alle pagine indicate a destra di ciascuna voce.



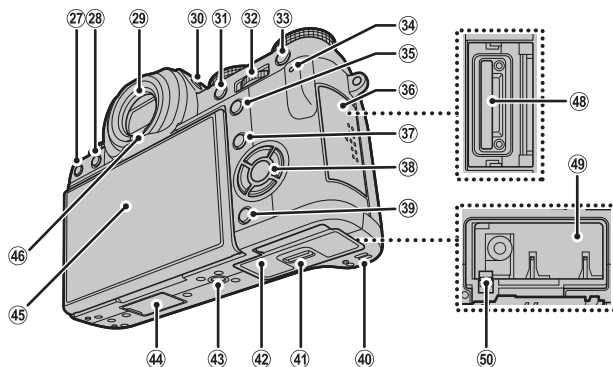
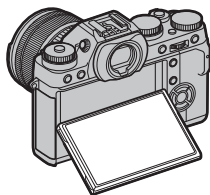

Il monitor LCD

Il monitor LCD può essere inclinato per una visione migliore, ma fare attenzione a non toccare i cavi o intrappolare le dita o altri oggetti dietro il monitor. Toccare i cavi potrebbe causare il malfunzionamento della fotocamera.



① Ghiera di compensazione dell'esposizione 52	⑱ Spia di illuminazione AF-assist 78	⑳ Pulsante FOCUS ASSIST 62
② Pulsante di scatto 25	Spia autoscatto 35	㉑ Copri slot scheda di memoria 15
③ Pulsante Fn2 (pulsante funzione 2) 39, 41	⑲ Selettore di misurazione 53	㉒ Pulsante Q (menu rapido) 34
Pulsante Wi-Fi (modalità di riproduzione) 97	⑳ Selettore di comando anteriore ... 26, 46, 47, 49, 91	Pulsante impostazioni personalizzate (premere e tenere premuto)*
④ Ghiera tempo di posa 47, 48, 49	㉑ Interruttore ON/OFF 17	Pulsante conversione RAW (modalità di riproduzione) 70
⑤ Selettore di sblocco 47, 49, 50	㉒ Pulsante di registrazione filmato 31	㉓ Pulsante di selezione/funzione 4
⑥ Attacco flash 36	㉓ Copri attacco flash 36	㉔ Pulsante DISP/BACK (display/indietro) 21
⑦ Microfono 31	㉔ Connettore microfono/scatto a dist. 32, 66	㉕ Pulsante DISP/BACK (display/indietro) 21
⑧ Controllo regolazione diottrica 20	㉕ Mini connettore HDMI 108	㉖ Altoparlante 33
⑨ Selettore di sensibilità 50	㉖ Connettore micro USB 101, 103	㉗ Chiusura sportello del vano batteria 14
⑩ Selettore DRIVE 54, 56, 57, 58, 59	㉗ Pulsante  (elimina) 30	㉘ Sportello del vano batteria 14
⑪ Occhiello per cinghia 10	㉘ Pulsante  (riproduzione) 26	㉙ Supporto treppiedi 113
⑫ Terminale sincro 36	㉙ Mirino elettronico (EVF) 5, 19	㉚ Copri connettore Battery Grip Verticale 113
⑬ Copri connettori 66, 101, 103, 108	㉚ Pulsante VIEW MODE 19	㉛ Monitor LCD 2, 5, 6, 19
⑭ Selettore modalità di messa a fuoco 61	㉛ Pulsante AE-L (blocco dell'esposizione) 67, 81	㉜ Sens occ 19
⑮ Contatti segnale dell'obiettivo 7	㉜ Selettore di comando posteriore .. 8, 28, 34, 62, 91	㉝ Tappo protezione corpo macchina 12
⑯ Pulsante di rilascio obiettivo 12	㉝ Pulsante AF-L (blocco della messa a fuoco) 61, 67, 81	㉞ Slot scheda di memoria 15
⑰ Pulsante Fn1 (pulsante funzione 1) 39, 40	㉞ Spia di stato 4	㉟ Vano batteria 14
		㊱ Blocco batteria 14

* Per un rapido accesso alle serie di impostazioni personalizzate ( 71), premere e tenere premuto mentre è visualizzato il menu rapido per le immagini fisse ( 34).

Blocco di controllo

Per evitare attivazioni involontarie del selettore e del pulsante **Q** durante lo scatto, premere **MENU/OK** finché viene visualizzato . I comandi possono essere sbloccati premendo **MENU/OK** finché  non è più visualizzato.

Il selettore

Premere il selettore in alto (②), a destra (④), in basso (⑤), o a sinistra (③) per evidenziare le voci e premere **MENU/OK** (①) per selezionare. I pulsanti in alto, a sinistra, a destra e in basso funzionano anche come i pulsanti **Fn3**, **Fn4**, **Fn5** e **Fn6** rispettivamente (📖 39, 41, 42, 43, 45).

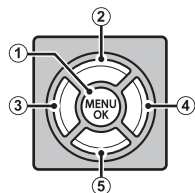
**Spia di stato**

Quando non si utilizza il mirino (📖 19), la spia di stato indica lo stato della fotocamera.

Spia di stato	Stato della fotocamera
Accesa in verde	Messa a fuoco bloccata.
Lampeggia in verde	Avviso di sfocatura, messa a fuoco o esposizione. È possibile scattare la foto.
Lampeggia in verde e arancione	Registrazione immagini. È possibile scattare altre foto.
Accesa in arancione	Registrazione immagini. Non è più possibile scattare ulteriori foto.
Lampeggia in arancione	Flash in carica; il flash non si attiva quando si scatta una foto.
Lampeggia in rosso	Errore obiettivo o memoria.

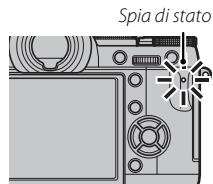

📌 I messaggi di avviso potrebbero essere visualizzati anche sul display (📖 122).

Display della fotocamera

Durante lo scatto e la riproduzione, potrebbero essere visualizzati i seguenti indicatori. Nella seguente descrizione, tutti gli indicatori disponibili sono mostrati a scopo esplicativo; gli indicatori effettivamente visualizzati variano in base alle impostazioni della fotocamera. Si noti che il monitor LCD e il mirino elettronico hanno proporzioni diverse.

■ Scatto: Monitor LCD/mirino

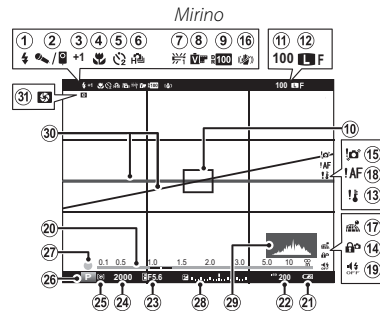
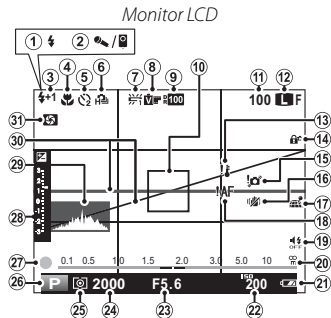

① Modo flash.....	36	⑫ Qualità e dimensione imm.....	79	⑳ Diaframma	46, 48, 49
② Microfono/scatto a dist.	32, 66, 82	⑬ Avviso temperatura	124	㉔ Tempo di posa.....	46, 47, 49
③ Compensaz. flash.....	81	⑭ Blocco controlli	3	㉕ Misurazione.....	53
④ Modalità macro (primi piani).....	41	⑮ Avviso sfocatura.....	4, 119, 122	㉖ Modalità di scatto	46
⑤ Spia autoscatto.....	35	⑯ Modalità IS	82	㉗ Indicatore di messa a fuoco.....	62
⑥ Modalità continuo	56	⑰ Stato del download dati località		㉘ Compensazione dell'esposizione/ indicatore di esposizione	49, 52
⑦ Bil. bianco	43	⑱ Avviso messa a fuoco	4, 119, 122	㉙ Istogramma	23
⑧ Simulazione film.....	42	⑲ Indicatore silenzioso	89	㉚ Orizzonte virtuale	22
⑨ Gamma dinamica	79	㉑ Indicatore distanza	61	㉛ Anteprima profondità di campo.....	48
⑩ Cornice di messa a fuoco	67	㉒ Livello della batteria	17		
⑪ Numero di foto disponibili	125	㉓ Sensibilità.....	50		

Obiettivi

La fotocamera può essere utilizzata con obiettivi con adattatore FUJIFILM X.

Componenti dell'obiettivo

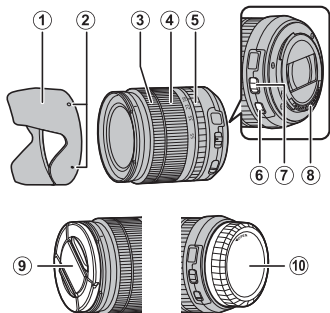

- ① Paraluce
- ② Guide per il montaggio
- ③ Ghiera messa a fuoco
- ④ Ghiera zoom
- ⑤ Ghiera diaframma
- ⑥ Interruttore O.I.S.
- ⑦ Interruttore modalità diaframma
- ⑧ Contatti segnale dell'obiettivo
- ⑨ Tappo obiettivo anteriore
- ⑩ Tappo obiettivo posteriore

Rimozione dei tappi copri ottica

Rimuovere i tappi come illustrato in figura.

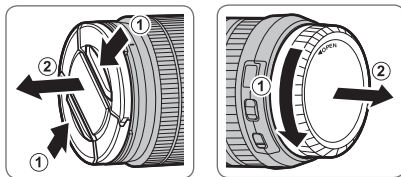

① I copriobiettivo possono differire da quelli illustrati.

Montaggio del paraluce

Quando è attaccato, il paraluce riduce i riflessi e protegge l'elemento obiettivo anteriore.

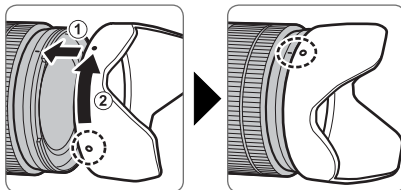

Obiettivi con ghiera diaframma

Con impostazioni diverse da **A**, è possibile regolare il diaframma ruotando la ghiera diaframma (modalità di esposizione **A** e **M**).

Ghiera diaframma

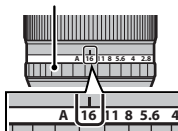

L'interruttore modalità diaframma

Se l'obiettivo è dotato di un interruttore modalità diaframma, il diaframma può essere regolato manualmente facendo scorrere l'interruttore su **A** e ruotando la ghiera diaframma.

Ghiera diaframma

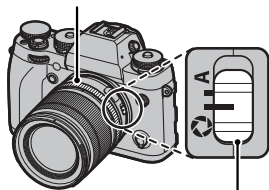

Interruttore modalità diaframma

Obiettivi senza ghiera diaframma

Il metodo usato per regolare il diaframma può essere selezionato tramite l'opzione **IMPOST. APERTURA** (82) nel menu di scatto. Quando è selezionata un'opzione diversa da **AUTO**, il diaframma può essere regolato mediante la ghiera di comando posteriore.

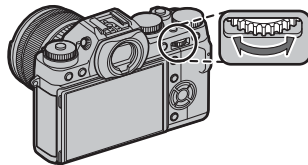

- Il controllo diaframma è predefinito sulla ghiera di comando posteriore, ma può essere riassegnato alla ghiera di comando anteriore tramite l'opzione **IMPOSTAZ. GHIERA COMANDO** nel menu impostazioni.

Obiettivi con O.I.S. Interruttori

Se l'obiettivo supporta la stabilizzazione ottica dell'immagine (O.I.S.), è possibile scegliere la modalità di stabilizzazione dell'immagine dai menu della fotocamera. Per attivare la stabilizzazione dell'immagine, fare scorrere l'interruttore O.I.S. su **ON**.

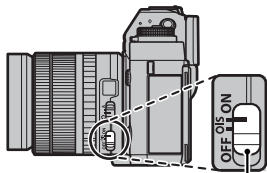

Interruttore O.I.S.

Obiettivi con messa a fuoco manuale

Far scorrere la ghiera messa a fuoco verso la parte anteriore per l'autofocus.

Per la messa a fuoco manuale, far scorrere la ghiera messa a fuoco verso la parte posteriore e ruotarla mentre si controllano i risultati nel display della fotocamera. La distanza di messa a fuoco e gli indicatori della profondità di campo possono essere usati per assistere la messa a fuoco manuale. Si noti che la messa a fuoco manuale potrebbe non essere disponibile in tutte le modalità di scatto.

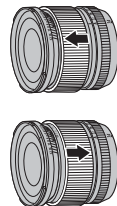

Prima di iniziare

L'indicatore di profondità di campo

L'indicatore di profondità di campo mostra la profondità di campo approssimativa (la distanza davanti e dietro al punto di messa a fuoco che appare essere a fuoco).

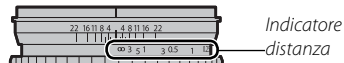

- ① La fotocamera non visualizza la distanza di messa a fuoco quando l'obiettivo è in modalità di messa a fuoco manuale.

Applicazione della cinghia

Applicare le clip per cinghia alla fotocamera, quindi fissare la cinghia.

1 Aprire una clip per cinghia.

Utilizzare lo strumento di fissaggio clip per aprire una clip per cinghia, assicurandosi che lo strumento e la clip siano posizionati nel verso indicato in figura.

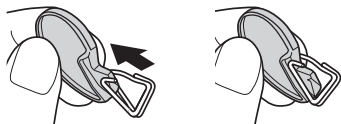

- ① Conservare lo strumento in un luogo sicuro. Sarà necessario per aprire le clip per cinghia quando si rimuove la cinghia.

2 Inserire la clip per cinghia in un occhiello.

Agganciare l'occhiello della cinghia nell'apertura della clip. Rimuovere lo strumento utilizzando l'altra mano per tenere in posizione la clip.

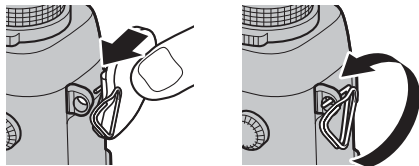

3 Far passare la clip attraverso l'occhiello.

Ruotare completamente la clip attraverso l'occhiello affinché non scatta in posizione di chiusura.

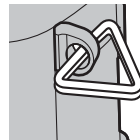

4 Fissare una copertura di protezione.

Posizionare una copertura di protezione sull'occhiello, come illustrato, con il lato nero della copertura rivolto verso la fotocamera. Ripetere i passi 1-4 per il secondo occhiello.

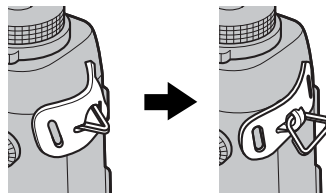

5 Inserire la cinghia.

Inserire la cinghia attraverso una copertura di protezione e una clip per cinghia.

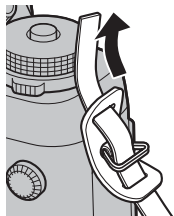

6 Stringere la cinghia.

Stringere la cinghia come illustrato. Ripetere i passi 5-6 per il secondo occhiello.

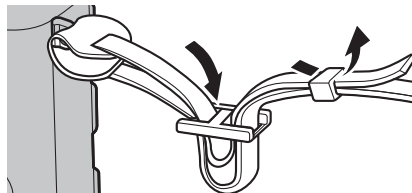

- ⓘ Per evitare che la fotocamera cada, assicurarsi che la cinghia sia fissata correttamente.

Montaggio obiettivo

Montare l'obiettivo come descritto qui di seguito.

ⓘ Prestare attenzione quando si monta e si smonta un obiettivo in modo da evitare l'entrata della polvere nella fotocamera.

1 Rimuovere il tappo protezione corpo macchina e il tappo protezione ottica posteriore.

Rimuovere il tappo protezione corpo macchina dalla fotocamera e il tappo protezione ottica posteriore dall'obiettivo.

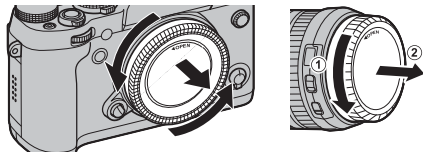

ⓘ Non toccare le parti interne della fotocamera.

2 Montare l'obiettivo.

Posizionare l'obiettivo sul supporto mantenendo allineati i riferimenti presenti sull'obiettivo e sulla fotocamera, quindi ruotare l'obiettivo fino a quando non scatta in posizione.

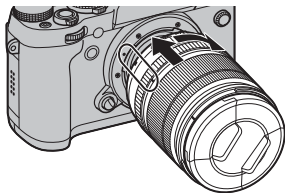

ⓘ Non premere il pulsante di rilascio dell'obiettivo mentre si monta l'obiettivo stesso.

Smontaggio obiettivo

Per smontare l'obiettivo spegnere la fotocamera, quindi premere il pulsante di rilascio obiettivo e ruotarlo come indicato.

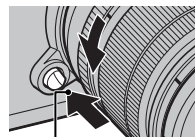

Pulsante di rilascio obiettivo

ⓘ Per evitare l'accumulo di polvere sull'obiettivo o all'interno della fotocamera, sostituire i tappi protezione ottica e protezione corpo macchina della fotocamera quando l'obiettivo non è montato.

Obiettivi ed altri accessori opzionali

La fotocamera può essere utilizzata con obiettivi dotati di attacco FUJIFILM X ed altri accessori elencati da pagina 109.

Carica della batteria

Quando viene spedita, la batteria non è carica. Prima dell'uso, caricare la batteria nel caricabatteria in dotazione.

1 Posizionare la batteria nel caricabatterie.

Posizionare la batteria nel caricabatterie fornito in dotazione come indicato.

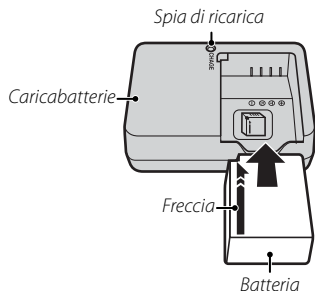

La fotocamera utilizza una batteria ricaricabile NP-W126.

- Il cavo CA in dotazione deve essere usato esclusivamente con il caricabatterie in dotazione. Non utilizzare il caricabatterie in dotazione con altri cavi o il cavo in dotazione con altri dispositivi.

2 Collegare il caricatore.

Inserire il caricabatterie in una presa elettrica interna. L'indicatore di carica si accende.

Indicatore di carica

L'indicatore di carica mostra lo stato di carica della batteria come segue:

Indicatore di carica	Stato della batteria	Azione
Off	Batteria non inserita.	Inserire la batteria.
	Batteria completamente carica.	Rimuovere la batteria.
On	Caricamento della batteria.	—
Lampeggia	Errore della batteria.	Scollegare il caricatore e rimuovere la batteria.

3 Caricare la batteria.

Quando la carica è completa, rimuovere la batteria. Fare riferimento alle specifiche tecniche (129) per i tempi di ricarica (notare che i tempi di ricarica aumentano in presenza di basse temperature).

- 1 Scollegare il caricatore quando non è in uso.

Inserimento della batteria

Dopo aver caricato la batteria, inserire la batteria come illustrato di seguito.

1 Aprire lo sportello del vano batteria.

Far scorrere lo sportello del vano batteria come indicato e aprirlo.

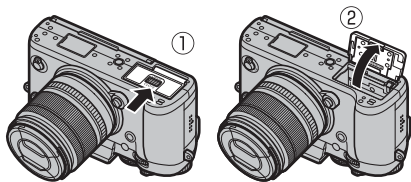

- ① Non aprire lo sportello del vano batteria quando la fotocamera è accesa. La mancata osservanza di questa precauzione potrebbe causare danni ai file immagine o alle schede di memoria.
- ② Non applicare forza eccessiva nell'aprire o chiudere lo sportello del vano batteria.

Rimozione della batteria

Prima di rimuovere la batteria, **spegnerla la fotocamera** e aprire lo sportello del vano batteria. Premere il blocco batteria sul lato, quindi far scorrere la batteria verso l'esterno della fotocamera, come indicato di seguito.

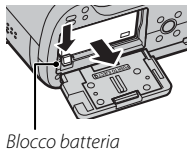

2 Inserire la batteria.

Premendo su un lato la chiusura a scatto del vano batteria con la batteria, inserire prima i contatti della batteria nella direzione indicata dalla freccia. Assicurarsi che la batteria sia inserita correttamente.

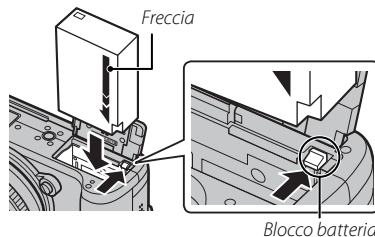

- ① Inserire la batteria nell'orientamento illustrato. **Non usare la forza né tentare di inserire la batteria capovolta o al contrario.** La batteria scorrerà facilmente all'interno nell'orientamento corretto.

3 Chiudere lo sportello del vano batteria.

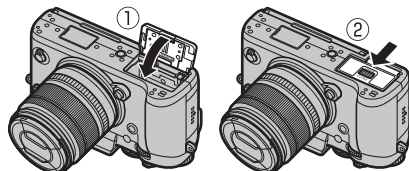

Inserimento di una scheda di memoria

La fotocamera non dispone di una memoria interna; le immagini vengono invece memorizzate su schede di memoria SD, SDHC e SDXC opzionali (vendute separatamente). Le schede di memoria sono inserite come descritto di seguito.

1 Aprire lo sportello della scheda di memoria.

Spegnere la fotocamera e aprire lo sportello della scheda di memoria.

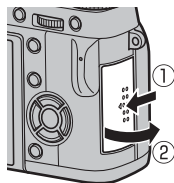

2 Inserire la scheda di memoria.

Tenendo la scheda di memoria nel verso mostrato, farla scorrere fino a farla scattare in posizione sul retro dello slot.

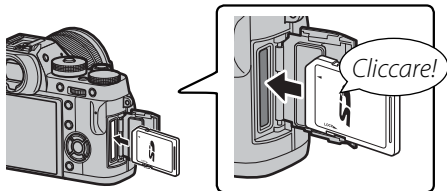

- ① Assicurarsi che la scheda sia orientata correttamente; non inserire trasversalmente e non applicare forza.

3 Aprire lo sportello della scheda di memoria.

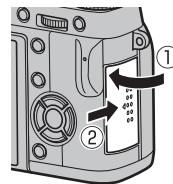

● Rimozione della scheda di memoria

Prima di rimuovere la batteria, **spegnere la fotocamera** e aprire lo sportello dello slot scheda di memoria. Premere la scheda verso l'interno e rilasciarla lentamente. Ora è possibile rimuovere la scheda manualmente. Quando si rimuove una scheda di memoria, questa potrebbe fuoriuscire troppo velocemente. Usare un dito per trattenerla la scheda e farla uscire lentamente.

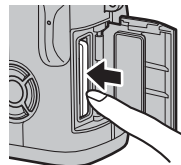

■ Schede di memoria compatibili

Le schede di memoria SD, SDHC e SDXC FUJIFILM e SanDisk sono state approvate per l'uso con la fotocamera. Un elenco completo delle schede di memoria approvate è disponibile all'indirizzo http://www.fujifilm.com/support/digital_cameras/compatibility/. Il funzionamento non è garantito con altre schede. Non è possibile utilizzare la fotocamera con **schede xD-Picture** o dispositivi **MultiMediaCard** (MMC).

① Schede di memoria

- **Non spegnere la fotocamera né rimuovere la scheda di memoria durante la formattazione o la registrazione o eliminazione di dati dalla scheda.** In caso contrario, la scheda potrebbe danneggiarsi.
- Le schede di memoria SD/SDHC/SDXC possono essere bloccate, rendendo impossibile la formattazione della scheda o la registrazione o l'eliminazione delle immagini. Prima di inserire una scheda di memoria, far scorrere l'interruttore di protezione da scrittura nella posizione di sblocco.
- Formattare le schede di memoria prima del primo utilizzo e assicurarsi di riformattare tutte le schede di memoria dopo averle utilizzate in un computer o altro dispositivo. Per ulteriori informazioni sulla formattazione delle schede di memoria, fare riferimento a pagina 94.
- Le schede di memoria sono di piccole dimensioni e potrebbero essere ingerite; tenerle lontane dalla portata dei bambini. Se un bambino ingerisce una scheda di memoria, rivolgersi immediatamente ad un medico.
- Gli adattatori miniSD o microSD di dimensioni superiori o inferiori alle dimensioni standard delle schede SD/SDHC/SDXC potrebbero non espellerle normalmente; se non è possibile espellere la scheda, portare la fotocamera presso un centro assistenza autorizzato. Non rimuovere la scheda con la forza.
- Non applicare etichette alle schede di memoria. Il distacco delle etichette potrebbe causare malfunzionamenti della fotocamera.
- La registrazione dei filmati può essere interrotta con alcuni tipi di schede di memoria SD/SDHC/SDXC. Utilizzare una scheda **CLASS10** o migliore per i filmati e le fotografie con scatto a raffica.
- Quando si formatta una scheda di memoria nella fotocamera, viene creata una cartella nella quale sono memorizzate le immagini. Non rinominare o eliminare questa cartella né utilizzare un computer o un altro dispositivo per modificare, eliminare o rinominare i file immagine. Utilizzare sempre la fotocamera per eliminare le immagini; prima di modificare o rinominare i file, copiarli su un computer e modificare o rinominare le copie, non gli originali. Rinominare i file presenti sulla fotocamera potrebbe causare problemi durante la riproduzione.

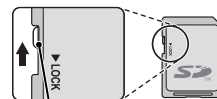

Interruttore di protezione da scrittura

Accensione e spegnimento della fotocamera



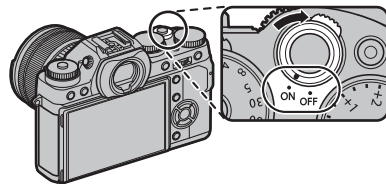

Ruotare l'interruttore **ON/OFF** su **ON** per accendere la fotocamera.
Selezionare **OFF** per spegnere la fotocamera.

- ◆ Premere il pulsante  per avviare la riproduzione. Premere il pulsante di scatto a metà corsa per tornare alla modalità di scatto.
 - ◆ La fotocamera si spegne automaticamente se non viene eseguita alcuna operazione nel periodo di tempo selezionato per **GESTIONE ENERGIA > SPEGN. AUTOM** (📖 92). Per riattivare la fotocamera dopo lo spegnimento automatico, premere il pulsante di scatto a metà corsa o ruotare l'interruttore **ON/OFF** su **OFF**, quindi riportarlo su **ON**.
 - ◆ Per informazioni sulle opzioni di avvio, fare riferimento a pagina 92.
- ⓘ Impronte digitali e altri segni sull'obiettivo o sul mirino possono influire sulle immagini o sulla visualizzazione tramite il mirino. Mantenere l'obiettivo e il mirino puliti.





Livello della batteria

Dopo aver acceso la fotocamera, controllare il livello della batteria nel display.

Indicatore	Descrizione
 (bianco)	Batteria parzialmente scarica.
 (bianco)	Batteria scarica per oltre metà
 (rosso)	Batteria scarica. Caricare il prima possibile.
 (lampeggia in rosso)	Batteria completamente scarica. Spegnerne la fotocamera e caricare la batteria.



Impostazioni di base

Al primo avvio della fotocamera viene visualizzata una finestra di dialogo per la selezione della lingua. Impostare la fotocamera come descritto di seguito (è possibile resettare l'orologio o cambiare la lingua in qualsiasi momento utilizzando le opzioni  **DATA/ORA** o  **言語/LANG**, nel menu impostazioni; per informazioni sulla visualizzazione del menu impostazioni, fare riferimento a pagina 89).

1 Scegliere una lingua.



Evidenziare una lingua e premere **MENU/OK**.



- ◆ Premere **DISP/BACK** per saltare il passaggio corrente. Qualsiasi passaggio si salti, questo viene visualizzato la volta successiva in cui si accende la fotocamera.

2 Impostare la data e l'ora.



Premere il selettore verso sinistra o verso destra per evidenziare l'anno, il mese, il giorno, l'ora o i minuti e premere verso l'alto o verso il basso per apportare modifiche. Per modificare l'ordine di visualizzazione di anno, mese e giorno, evidenziare il formato della data e premere il selettore verso l'alto o verso il basso. Premere **MENU/OK** per tornare alla modalità di scatto una volta completate le impostazioni.



- ◆ Se la batteria viene rimossa per un periodo prolungato, l'orologio della fotocamera viene resettato e la finestra di dialogo per la selezione della lingua sarà visualizzata all'accensione della fotocamera.

Impostazioni del display

La fotocamera è dotata di un mirino elettronico (EVF) e di un monitor LCD (LCD).

Scelta di un display

Premere il pulsante **VIEW MODE** per scorrere ciclicamente tra i display come mostrato di seguito.

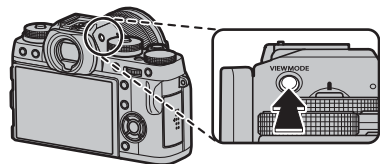

Primi passi

 **SENS OCC:** Selezione automatica del display tramite sens occ

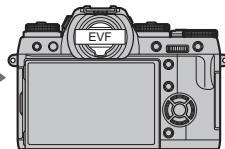
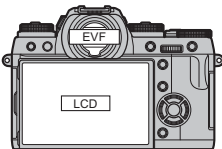

SOLO EVF: Solo mirino

SOLO EVF + : Solo mirino; il sens occ attiva e disattiva il display

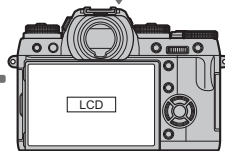
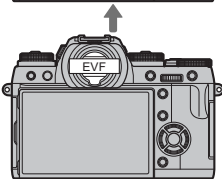

SOLO LCD: Solo monitor LCD

Il sens occ

Il sens occ attiva il mirino quando si poggia l'occhio sul mirino e lo disattiva quando si allontana l'occhio (notare che il sens occ potrebbe attivarsi con oggetti diversi dall'occhio o con fonti di luce rivolte direttamente sul sensore). Se è abilitata la selezione automatica del display, il monitor LCD si accende quando il mirino si disattiva.

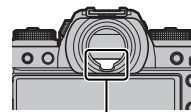

Sens occ

Il display del mirino

Quando è selezionato **ON** per  **IMPOSTAZ SCHERMO > ROTAZ. AUTO DISPLAY EVF** nel menu impostazioni (📖 90), gli indicatori nel mirino ruotano automaticamente per rispettare l'orientamento della fotocamera.

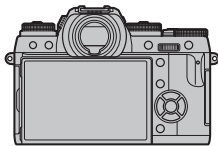

↙ Orientamento modificato da "orizzontale" a "verticale"

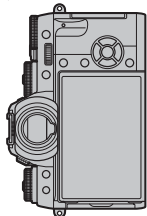

① Il display nel monitor LCD rimane invariato.

Messa a fuoco del mirino

La fotocamera è dotata di un regolatore diottrico nell'intervallo tra -4 e $+2$ m⁻¹ in modo da adattarsi ai difetti della vista. Ruotare l'unità di controllo regolazione diottrica fino a quando il mirino del display non è nitidamente a fuoco.

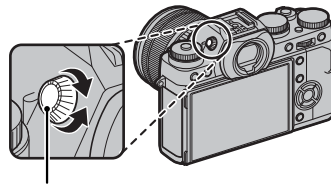

Controllo regolazione diottrica

Regolazione luminosità del display

La luminosità del mirino e del monitor LCD può essere regolata tramite l'opzione  **IMPOSTAZ SCHERMO > LUMINOS. EVF/LCD** nel menu impostazioni.

Pulsante DISP/BACK

Il pulsante **DISP/BACK** controlla la visualizzazione degli indicatori nel mirino e nel monitor LCD.

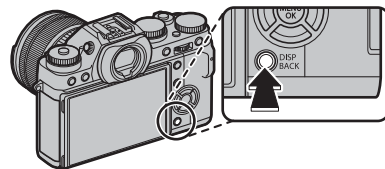

■ Mirino: Scatto



■ Monitor LCD: Scatto

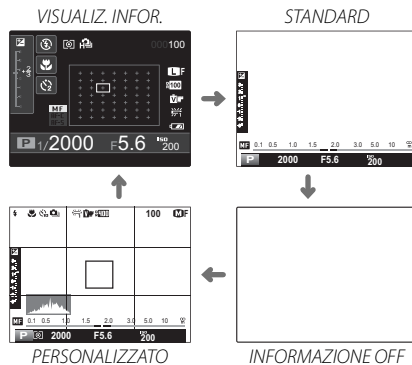

◆ Inoltre, una visualizzazione doppia è disponibile in modalità di messa a fuoco manuale (📖 63).

■ Visualizzazione personalizzata

Per scegliere le voci da visualizzare nel mirino e per le opzioni del display personalizzato (e nella modalità di messa a fuoco manuale, doppio) nel monitor (📖 21):

1 Selezionare **VIS. IMPOST. PERS.**.

Selezionare **IMPOSTAZ SCHERMO** > **VIS. IMPOST. PERS.** nel menu impostazioni.

2 Scegliere le voci.

Evidenziare le voci e premere **MENU/OK** per selezionare o deselezionare.

- Griglia di inquadratura (📖 91)
- Orizzonte virtuale (vedere di seguito)
- Distanza di messa a fuoco (autofocus)
- Distanza di messa a fuoco (messa a fuoco manuale)
- Istogramma
- Esposizione (diaframma, tempo di posa e sensibilità)
- Compensazione dell'esposizione
- Misurazione
- Modo flash
- Bil. bianco
- Simulazione film
- Gamma dinamica
- Numero di esposizioni rimanenti/supporti
- Qualità e dimensione imm.
- Livello della batteria

3 Uscire.

Premere **DISP/BACK** per uscire al termine delle impostazioni.

🔍 Vedere a pagina 5 per le posizioni di queste voci nei display.

🔍 Orizzonte virtuale

Selezionando **LIVELLO ELETTRONICO** viene visualizzato un orizzonte virtuale. La fotocamera è a livello quando le due linee si sovrappongono.

🔍 L'orizzonte virtuale potrebbe non essere visualizzato se l'obiettivo della fotocamera è puntato verso l'alto o verso il basso.

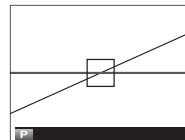

Mirino/monitor LCD: Riproduzione

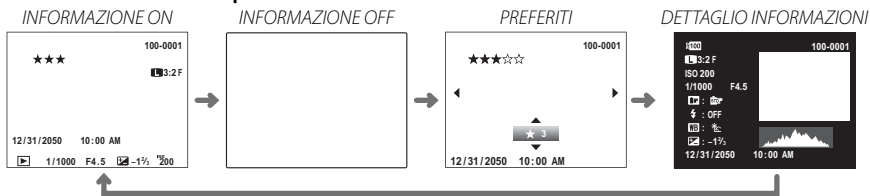

Istogrammi

Gli istogrammi mostrano la distribuzione dei toni nell'immagine. La luminosità è indicata sull'asse orizzontale, il numero di pixel è indicato sull'asse verticale.

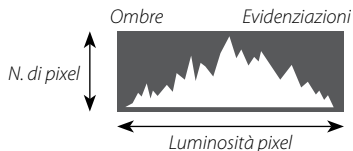

Esposizione ottimale: I pixel sono distribuiti su una curva uniforme su tutta la gamma dei toni.



Sovraesposta: I pixel sono raggruppati sul lato destro del grafico.



Sottoesposta: I pixel sono raggruppati sul lato sinistro del grafico.



Informazioni dettagliate

- | | | |
|---------------------------|--|---------------|
| ① Gamma dinamica | ② Dimensione e qualità imm. | ③ Sensibilità |
| ④ Tempo di posa/diaframma | ⑤ Simulazione film | ⑥ Modo flash |
| ⑦ Bil. bianco | ⑧ Compensazione dell'esposizione | |
| ⑨ Numero foto | ⑩ Immagine (le aree sovraesposte lampeggiano on e off) | |
| ⑪ Istogramma | | |

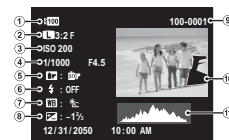

Fotografia di base e riproduzione

Scattare fotografie

In questa sezione viene descritto come scattare foto con il programma AE (modalità **P**). Per informazioni sulle modalità **S**, **A** e **M**, fare riferimento a pagina 46.

1 Regolare le impostazioni per il programma AE.

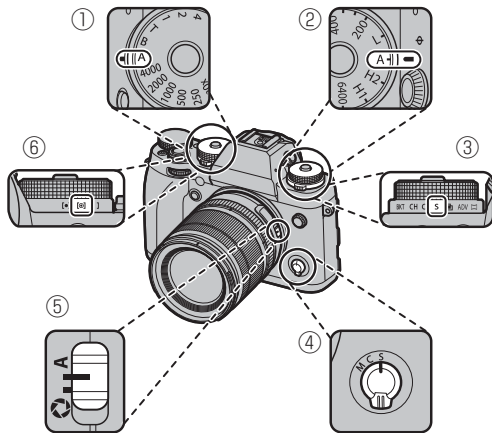

- ① **Tempo di posa** (📖 46): Selezionare **A** (auto)
- ② **Sensibilità** (📖 50): Selezionare **A** (auto)
- ③ **Modalità di funzionamento** (📖 54): Selezionare **S** (foto singola)
- ④ **Modalità di messa a fuoco** (📖 61): Selezionare **S** (AF singolo)
- ⑤ **Diaframma** (📖 46): Selezionare **A** (auto)
- ⑥ **Misurazione** (📖 53): Selezionare **[☉]** (multi)

Assicurarsi che **P** compaia sul display.

❖ Si consiglia di utilizzare la stabilizzazione dell'immagine (📖 9).

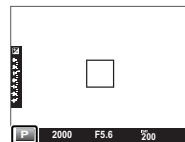

Il pulsante Q

Il pulsante **Q** può essere utilizzato per visualizzare e regolare le impostazioni della fotocamera (📖 34).

2 Preparare la fotocamera.

Mantenere ferma la fotocamera con entrambe le mani e portare i gomiti vicino al corpo. Scossoni o mani tremolanti possono sfocare le vostre foto.



Per evitare foto non messe a fuoco o troppo scure (sottoesposte), tenere dita e altri oggetti lontano dall'obiettivo, dal flash e dalla spia di illuminazione AF-assist.



3 Inquadrare la foto.

●● Obiettivi con ghiera zoom

Utilizzare la ghiera zoom per inquadrare l'immagine nel display.

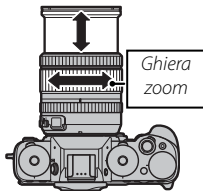

4 Messa a fuoco.

Inquadrare l'immagine con il soggetto al centro del display e premere il pulsante di scatto a metà corsa per mettere a fuoco.



- ◆ Se il soggetto è scarsamente illuminato, la spia di illuminazione AF-assist potrebbe accendersi (☞ 78).

Se la fotocamera è in grado di mettere a fuoco, vengono emessi due segnali acustici, l'area messa a fuoco e l'indicatore di messa a fuoco si illumineranno in verde. La messa a fuoco e l'esposizione si bloccano quando si preme il pulsante di scatto a metà corsa.

Se la fotocamera non è in grado di mettere a fuoco, la cornice di messa a fuoco diventa rossa, viene visualizzato **!AF** e l'indicatore di messa a fuoco lampeggerà in bianco. Se il soggetto è vicino alla fotocamera (la distanza effettiva varia con l'obiettivo; per ulteriori informazioni, consultare il manuale dell'obiettivo), selezionare la modalità macro e riprovare (☞ 41).

5 Scattare.

Premere delicatamente il pulsante di scatto fino in fondo per scattare la foto.



Visualizzazione delle immagini

Visualizzazione delle immagini a tutto schermo

Le immagini possono essere visualizzate sul mirino o sul monitor LCD. Quando si scattano foto importanti, eseguire uno scatto di prova e controllare i risultati.

Per visualizzare le immagini a tutto schermo, premere .

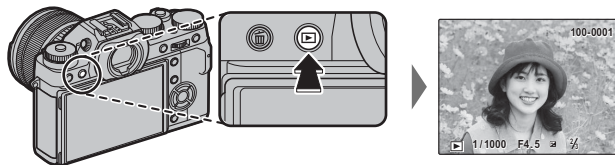

Ulteriori immagini possono essere visualizzate premendo il selettore verso sinistra o verso destra o ruotando la ghiera di comando anteriore. Premere il selettore o ruotare la ghiera verso destra per visualizzare le immagini nell'ordine di registrazione, verso sinistra per visualizzarle in ordine inverso. Tenere premuto il selettore per scorrere rapidamente fino alla foto desiderata.



👁 Durante la riproduzione, le immagini scattate con altre fotocamere sono indicate da un'icona  ("immagine regalo").

Preferiti: Valutazione delle immagini

Per valutare l'immagine corrente, premere **DISP/BACK** e premere il selettore in alto e in basso per selezionare da zero a cinque stelle.

Visualizzazione di informazioni sulle foto

Il display informazioni sulle foto cambia ogni volta che il selettore viene premuto verso l'alto.

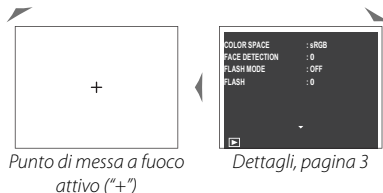
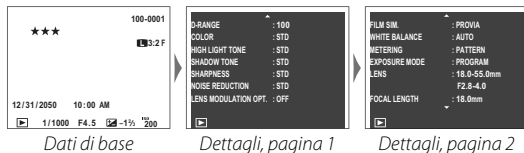

- Ruotare la ghiera di comando anteriore per visualizzare altre immagini.

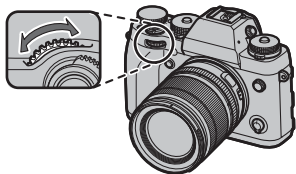

Ingrandimento del punto di messa a fuoco

Premere il pulsante **FOCUS ASSIST** per ingrandire il punto di messa a fuoco. Premere nuovamente il pulsante per tornare alla riproduzione a schermo intero.

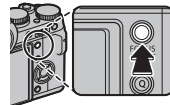

Zoom durante la riproduzione

Ruotate la ghiera di comando posteriore a destra per ingrandire l'immagine corrente, a sinistra per ridurre l'immagine (per visualizzare immagini multiple, ruotare la ghiera a sinistra quando l'immagine viene visualizzata a pieno schermo; 29). Quando l'immagine viene ingrandita, è possibile utilizzare il selettore per visualizzare le aree dell'immagine non visibili attualmente sul display. Premere **DISP/BACK** o **MENU/OK** per uscire dallo zoom.



- Il rapporto di zoom massimo varia in base alle dimensioni imm. (79). Lo zoom durante la riproduzione non è disponibile per copie tagliate o ridimensionate salvate alla dimensione di **640**.

Riproduzione multi-foto

Per modificare il numero di immagini visualizzate, ruotare la ghiera di comando posteriore verso sinistra quando viene visualizzata un'immagine a pieno formato.

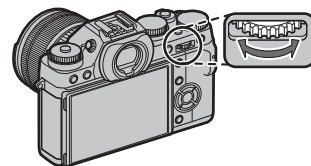

*Ruotare verso sinistra
per visualizzare più
immagini.*





*Ruotare verso destra
per visualizzare meno
immagini.*

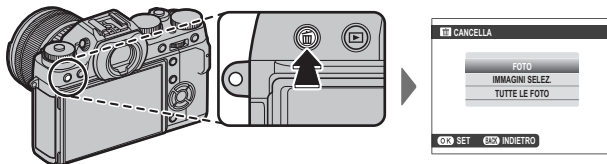

Utilizzare il selettore per evidenziare le immagini e premere **MENU/OK** per visualizzare l'immagine evidenziata a pieno formato (per effettuare un ingrandimento dell'immagine selezionata, ruotare la ghiera di comando posteriore a destra quando l'immagine viene visualizzata a pieno formato; 28). Durante le visualizzazioni di nove e cento foto, premere il selettore in alto o in basso per visualizzare altre immagini.

Eliminazione delle immagini

Per cancellare singole immagini, immagini multiple selezionate o tutte le immagini, premere il pulsante  quando un'immagine è visualizzata a pieno formato e scegliere una delle seguenti opzioni. **Notare che le immagini eliminate non possono essere recuperate. Prima di continuare, copiare le immagini importanti su un computer o su un altro dispositivo di memorizzazione.**



Opzione	Descrizione
FOTO	Premere il selettore a sinistra o a destra per scorrere tra le immagini e premere MENU/OK per eliminare l'immagine corrente (non viene visualizzata nessuna finestra di conferma).
IMMAGINI SELEZ.	Evidenziare le immagini e premere MENU/OK per selezionare o deselezionare (le immagini incluse in un album o in ord. stampa sono indicate da ). Quando l'operazione è completa, premere DISP/BACK per visualizzare una finestra di conferma, quindi evidenziare OK e premere MENU/OK per eliminare le immagini selezionate.
TUTTE LE FOTO	Viene visualizzata una finestra di conferma; evidenziare OK e premere MENU/OK per eliminare tutte le immagini non protette. Premendo DISP/BACK si annulla l'eliminazione; notare che tutte le immagini eliminate prima della pressione del pulsante non possono essere recuperate.

- ❖ Le immagini protette non possono essere eliminate. Rimuovere la protezione da qualsiasi immagine si desidera eliminare ( 84).
- ❖ È inoltre possibile eliminare le immagini tramite  **CANCELLA** dal menu di riproduzione.
- ❖ Se viene visualizzato un messaggio in cui è indicato  che le immagini selezionate sono parte di un ord. stampa DPOF, premere **MENU/OK** per eliminare le immagini.

Registrazione filmato e riproduzione di base

Registrazione di filmati in alta definizione (HD)

La fotocamera può essere utilizzata per registrare brevi filmati in alta definizione. Il suono viene registrato in stereo tramite il microfono integrato; non ostruire il microfono durante la registrazione.

- 1 Premere il pulsante di registrazione filmato per avviare la registrazione.

Indicatore di registrazione

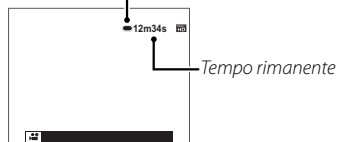

- 2 Premere nuovamente il pulsante per terminare la registrazione. La registrazione termina automaticamente quando viene raggiunta la lunghezza massima o quando la scheda di memoria è piena.
- ◆ Lo zoom può essere regolato durante la registrazione.
 - ◆ Le dimensioni e la frequenza della foto possono essere selezionate mediante l'opzione **IMP FILMATO > MOD. FILM.** (☰ 82). La modalità di messa a fuoco è selezionata mediante il selettore della modalità di messa a fuoco (☰ 61); per la regolazione continua della messa a fuoco, selezionare **C** o scegliere **S**, quindi abilitare il Rilevam. intelligente volto (☰ 78). Il Rilevam. intelligente volto non è disponibile in modalità di messa a fuoco **M**.

- ◆ Durante la registrazione, la compensazione dell'esposizione può essere regolata fino a ± 2 EV.
 - ◆ La spia di stato si accende durante la registrazione di filmati.
- ① Il microfono potrebbe ricevere i disturbi dell'obiettivo e altri suoni emessi dalla fotocamera durante la registrazione.
 - ① Nei filmati contenenti soggetti molto chiari possono apparire strisce verticali o orizzontali. Ciò è normale e non indica un malfunzionamento.

◆ Profondità di campo

Regolare il diaframma prima che la registrazione abbia inizio. Scegliere un numero-f basso per attenuare i dettagli dello sfondo. L'effetto può essere accentuato aumentando la distanza tra il soggetto e lo sfondo.

Uso di un microfono esterno

Il suono può essere registrato con dei microfoni esterni. Fare riferimento al manuale del microfono per i dettagli; se il jack del microfono è 3,5 mm di diametro, utilizzare un adattatore da 3,5 a 2,5 mm.

- ◆ La finestra di dialogo mostrata a destra viene visualizzata quando il microfono è collegato al connettore microfono/telecomando per lo scatto a dist. Premere **MENU/OK** e selezionare **MIC./SCATTO DIST.** >  **MIC.**

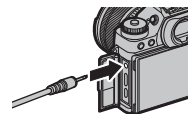

Visualizzazione di filmati

Durante la riproduzione, i filmati vengono visualizzati come mostrato a destra. Durante la visualizzazione del filmato è possibile eseguire le seguenti operazioni:

Icona del filmato

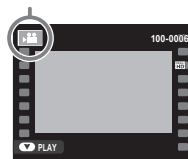

Operazione	Descrizione
Avvio/pausa riproduzione	Premere il selettore in basso per avviare la riproduzione. Premere nuovamente per mettere in pausa. Mentre la riproduzione è in pausa, si può premere il selettore verso sinistra o verso destra per riavvolgere o per avanzare di una foto alla volta.
Terminare la riproduzione	Premere il selettore verso l'alto per terminare la riproduzione.
Regolare la velocità	Premere il selettore verso sinistra o verso destra per regolare la velocità di riproduzione durante la riproduzione.
Regolare il volume	Premere MENU/OK per mettere in pausa la riproduzione e visualizzare i comandi del volume. Premere il selettore verso l'alto o verso il basso per regolare il volume; premere nuovamente MENU/OK per riprendere la riproduzione. Il volume può essere regolato tramite l'opzione IMPOSTAZ SUONI > VOLUME PLAY nel menu di riproduzione (📖 90).

Lo stato di avanzamento è indicato nel display durante la riproduzione.

- ❶ Non coprire l'altoparlante durante la riproduzione.
- ❷ L'audio non viene riprodotto in modalità silenzioso.

Barra di avanzamento

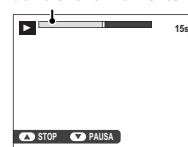

Velocità di riproduzione

Premere il selettore verso sinistra o verso destra per regolare la velocità di riproduzione durante la riproduzione. La velocità viene indicata dal numero di frecce (▶ o ◀).

Freccia

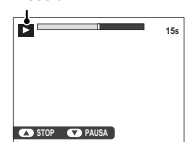

Pulsante Q (menu rapido)

Premere **Q** per un rapido accesso alle seguenti voci. Per maggiori informazioni sulle opzioni disponibili, fare riferimento alle pagine elencate di seguito.

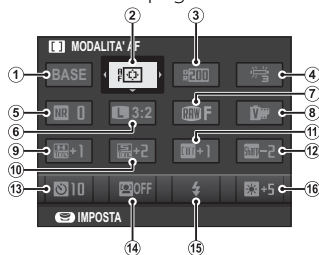

①	SELEZ. IMPOST. PERS.	71	⑨	TONO ALTE LUCI	80
②	MODALITA' AF	78	⑩	TONO OMBRE	80
③	GAMMA DINAMICA	79	⑪	COLORE	109
④	WB BIL. BIANCO	43	⑫	NITIDEZZA	80
⑤	RIDUZIONE DISTURBO	80	⑬	AUTOSCATTO	35
⑥	DIMENSIONI IMM.	79	⑭	RILEVAM. VOLTO	38
⑦	QUALITÀ IMM.	79	⑮	MODO FLASH	36
⑧	SIMULAZIONE FILM	42	⑯	LUMINOS. EVF/LCD	90

Le impostazioni di bil. bianco, PERSONALIZZATO e TEMPERATURA COLORE non sono accessibili usando il pulsante **Q**. Utilizzare un pulsante funzione o il menu di scatto.

1 Premere **Q** per visualizzare il menu rapido durante uno scatto.

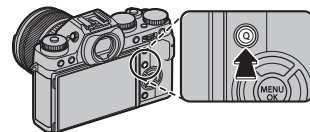

2 Usare il selettore per evidenziare le voci e ruotare la ghiera di comando posteriore per cambiarle.



3 Premere **Q** per uscire al termine delle impostazioni.

Uso del pulsante Q

Questa sezione descrive le opzioni di ripresa accessibili utilizzando il pulsante **Q**.

L'autoscatto

Utilizzare il timer per gli autoritratti o per evitare le sfocature provocate dal movimento della fotocamera.

- 1 Selezionare **AUTOSCATTO** nel menu rapido (☰ 34) e ruotate la ghiera di comando posteriore per selezionare una delle seguenti opzioni. Premere il pulsante **Q** per procedere.



Opzione	Descrizione
2 SEC	Lotturatore viene rilasciato due secondi dopo la pressione sul pulsante di scatto. Utilizzare per ridurre le sfocature provocate dal movimento della fotocamera quando si preme il pulsante di scatto.
10 SEC	Lotturatore viene rilasciato dieci secondi dopo la pressione sul pulsante di scatto. Utilizzare per fotografie in cui si desidera apparire personalmente.
OFF	Autoscatto off.

- ◆ Le opzioni di autoscatto sono accessibili anche dal menu di scatto (☰ 79).

- 2 Premere il pulsante di scatto a metà corsa per mettere a fuoco.



- ① Rimanere dietro la fotocamera quando si utilizza il pulsante di scatto. Posizionarsi davanti all'obiettivo può influire sulla messa a fuoco e sull'esposizione.

- 3 Premere il pulsante di scatto fino in fondo per avviare il timer. Il monitor mostra il numero di secondi rimanenti prima che l'otturatore scatti. Per interrompere il timer prima dello scatto della foto, premere **DISP/BACK**.

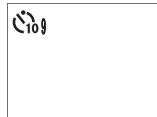

La spia dell'autoscatto sul lato anteriore della fotocamera lampeggia immediatamente prima dello scatto della fotografia. Se si seleziona il timer di due secondi, la spia dell'autoscatto lampeggia durante il conto alla rovescia del timer.

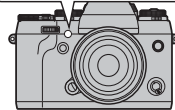
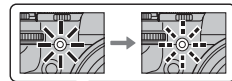

- ◆ L'autoscatto si spegne automaticamente quando si spegne la fotocamera.

Fotografia con flash

Utilizzare unità attacco flash per avere una maggiore illuminazione quando si scatta di notte o in luoghi chiusi poco illuminati.

- 1 Rimuovere il copri attacco flash e far scorrere il flash sull'attacco come illustrato, fermandosi quando scatta in posizione.

Unità flash opzionali

La fotocamera può essere utilizzata con unità flash montate sull'attacco FUJIFILM opzionale (☞ 112). Non usare unità flash di terzi che applicano più di 300 V sull'attacco flash della fotocamera.

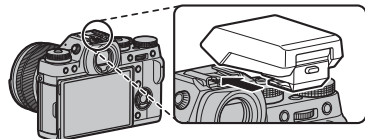

Il terminale di sincronizzazione

Utilizzare il terminale di sincronizzazione per collegare le unità flash che richiedono un cavo di sincronizzazione.

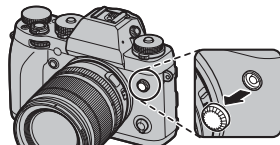

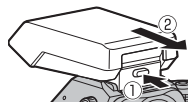

Rimozione del flash

Le unità flash montate sull'attacco flash possono essere rimosse abbassando il flash e premendo il pulsante **PUSH** (PREMI) mentre si fa scorrere l'unità dalla slitta.



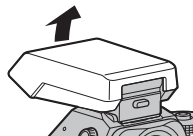









- 2 Sollevare il flash.



3 Selezionare  **MODO FLASH** nel menu rapido (☰ 34) e ruotate la ghiera di comando posteriore per selezionare una delle seguenti opzioni. Premere il pulsante **Q** per procedere.



Modalità	Descrizione
 (FLASH AUTOMATICO)/  (RID. OCCHI ROSSI)*	Il flash si attiva quando necessario. Questa opzione è disponibile solo con il programma AE (modalità P).
 (FLASH FORZATO)/  (FLASH FORZATO)*	Il flash si attiva ogni volta che viene scattata una foto. Utilizzare questa opzione con soggetti in controluce o per ottenere una colorazione naturale quando si scatta in condizioni di luce chiara.
 (SLOW SYNCHRO)/  (OCCHI ROS & SLOW)*	Utilizzare questa opzione per catturare sia il soggetto principale che lo sfondo in condizioni di luce bassa (osservare che le scene fortemente illuminate potrebbero risultare sovraesposte).
 (SINCRO 2'TENDINA)/  (SINCRO 2'TENDINA)*	Il flash si attiva immediatamente prima che l'otturatore si chiuda.
 (COMMANDER)	Un flash montato sull'attacco può essere utilizzato per controllare le unità flash dist. opzionali.
 (FLASH DISATTIV.)	Il flash non si attiva neppure se il soggetto è scarsamente illuminato. Si consiglia di utilizzare un treppiede.

* La rimozione occhi rossi è disponibile con queste modalità se è attivo il rilevam. volto intelligente (☰ 78) e la rimozione occhi rossi è accesa (☰ 81). La rimoz. occhi rossi consente di ridurre gli "**occhi rossi**" provocati quando la luce del flash viene riflessa dalla retina del soggetto come mostrato nella figura a destra.



◆ Le opzioni del flash sono accessibili anche dal menu di scatto (☰ 81).



- ① In base alla distanza dal soggetto, alcuni obiettivi potrebbero produrre delle ombre nelle foto scattate con il flash.
- ◆ Disattivare o abbassare il flash quando è vietato utilizzare il flash o per catturare la luce naturale in condizioni di luce debole.
- ◆ Se viene visualizzato  quando il pulsante di scatto viene premuto a metà corsa, il flash si attiva quando si scatta la fotografia.
- ◆ Eccetto che in modalità commander, il flash potrebbe attivarsi diverse volte durante ogni singolo scatto. Non muovere la fotocamera fino al termine dello scatto.

Velocità di sincronizzazione del flash



Il flash si sincronizza con l'otturatore con tempi di posa di $\frac{1}{180}$ s o più lenti.

Rilev. intelligente volto

Il Rilev. intelligente volto imposta la messa a fuoco e l'esposizione per i volti umani in qualsiasi punto della foto, evitando che la fotocamera effettui la messa a fuoco sullo sfondo in ritratti di gruppo. Scegliere per scatti che enfatizzano i soggetti di ritratto.

Per utilizzare il Rilev. intelligente volto, evidenziare  **RILEVAM. VOLTO** nel menu rapido ( 35), quindi ruotare la ghiera di comando posteriore finché **ON** viene visualizzato e premere il pulsante **Q**. I volti possono essere rilevati con la fotocamera in orientamento orizzontale o verticale; se viene rilevato un volto, sarà indicato da un bordo verde. Se sono presenti più volti nella foto, la fotocamera selezionerà il volto più vicino al centro; gli altri volti sono indicati da bordi bianchi.



- ① In alcune modalità, la fotocamera potrebbe impostare l'esposizione per l'intera foto piuttosto che per il soggetto del ritratto.
- ① Se il soggetto si sposta quando si preme il pulsante di scatto, il volto potrebbe non trovarsi nell'area indicata dal bordo verde quando viene scattata la foto.
- ❖ Si può accedere al rilev. intelligente volto anche utilizzando l'opzione  **IMPOSTAZ. AUTOFOCUS > RILEVAM. VOLTO** nel menu di scatto ( 78).

Pulsanti Fn (funzione)

Le funzioni assegnate ai sei pulsanti funzione possono essere selezionate nel menu impostazioni (📖 91) oppure tenendo premuto il pulsante **DISP/BACK** e scegliendo un pulsante dal menu mostrato a destra. Le opzioni disponibili includono bracketing e filtri avanzati (📖 40), modalità macro (📖 41), anteprima profondità di campo (📖 48), controllo sensibilità auto (📖 50), autoscatto (📖 35), dimensioni imm. (📖 79), qualità imm. (📖 109), gamma dinamica (📖 79), simulazione film (📖 42), bil. bianco (📖 43), modalità AF (📖 78), selezione cornice di messa a fuoco (📖 45), impostazioni personalizzate (📖 71), Rilev intelligente volto (📖 38), commutazione RAW/JPEG (📖 69) e impost. apertura (📖 82) e opzioni wireless (📖 97). Le opzioni predefinite sono le seguenti:

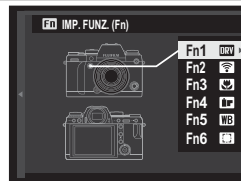

Pulsante Fn1

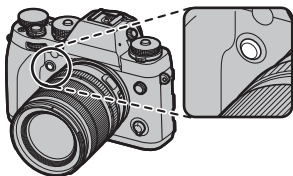

Bracketing e filtri avanzati (📖 40)

Pulsante Fn2

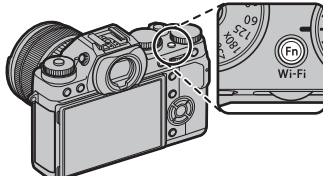

Opzioni wireless (📖 41)

Pulsante Fn3

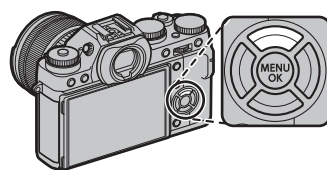

Modalità macro (📖 41)

Pulsante Fn4

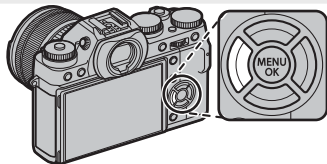

Simulazione film (📖 42)

Pulsante Fn5

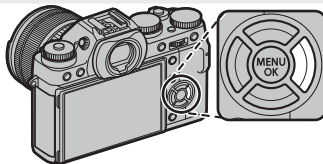

Bil. bianco (📖 43)

Pulsante Fn6

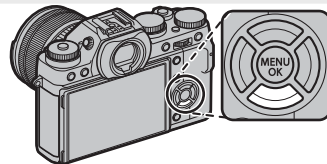

Selezione della cornice di messa a fuoco (📖 45)

- ◆ Inoltre è possibile visualizzare le opzioni per uno qualsiasi dei pulsanti funzione premendo e tenendo premuto il pulsante.

Funzioni predefinite

Le sezioni seguenti descrivono le funzioni predefinite assegnate ai pulsanti **Fn**.

Bracketing e filtri avanzati (Fn1)

I pulsanti ai quali sono stati assegnate queste funzioni possono essere utilizzati per selezionare le opzioni di bracketing o filtro avanzato.

- Le opzioni di bracketing e filtro avanzato sono accessibili anche dal menu di scatto (📖 77).

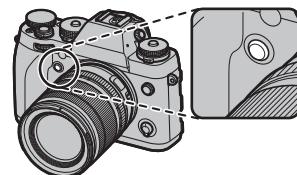

■ Bracketing

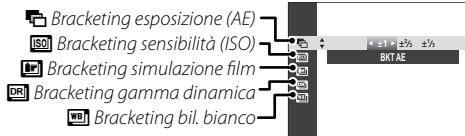

Quando la ghiera **DRIVE** viene ruotata su **BKT**, premendo il pulsante vengono visualizzate le opzioni di bracketing (📖 54). Premere il selettore verso l'alto o verso il basso per selezionare un tipo di bracketing; se possibile, è possibile premere il selettore verso sinistra o verso destra per selezionare una quantità di bracketing.

■ Filtri avanzati

Quando la ghiera **DRIVE** viene ruotata su **ADV**, premendo il pulsante vengono visualizzate le opzioni del filtro avanzato (📖 58). Premere il selettore verso l'alto o verso il basso per selezionare il filtro desiderato.



Opzioni wireless (Fn2)

Premere il pulsante funzione in modalità ripresa per connettersi a uno smartphone o tablet tramite Wi-Fi (📖 97). Quando è stata stabilita una connessione, è possibile controllare la fotocamera tramite il telefono o scaricare i dati località.

- Le opzioni wireless sono accessibili anche dai menu di scatto e riproduzione (📖 82, 83).

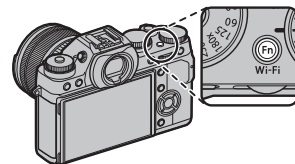

Modalità macro (Fn3)

Per mettere a fuoco a brevi distanze, premere il pulsante funzione e selezionare **ON**. Per uscire dalla modalità macro, premere il selettore verso l'alto e selezionare **OFF**.

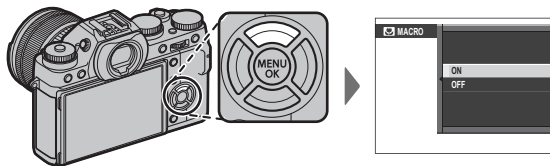

- Le distanze alle quali la fotocamera mette a fuoco nella modalità macro variano in base all'obiettivo. Per i dettagli, vedere il manuale dell'obiettivo.
- Si può accedere alla modalità macro anche utilizzando l'opzione **AF IMPOSTAZ. AUTOFOCUS > MACRO** nel menu di scatto (📖 78).

Simulazione film (Fn4)

Simula gli effetti di diversi tipi di filmato, incluso il bianco e nero (con o senza filtri di colore). Premere il pulsante funzione per visualizzare le opzioni indicate di seguito, quindi premere il selettore verso l'alto o verso il basso per evidenziare un'opzione e premere **MENU/OK** per selezionare.

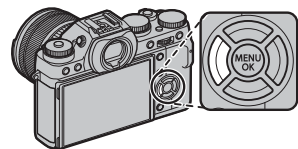

Opzione	Descrizione
(PROVIA/STANDARD)	Riproduzione colore standard. Idoneo per una vasta gamma di soggetti, dai ritratti ai paesaggi.
(Velvia/VIVACE)	Una tavolozza ad alto contrasto di colori saturi, idonea per fotografie naturalistiche.
(ASTIA//MORBIDA)	Aumenta la gamma delle tonalità disponibili per i toni della pelle nei ritratti, conservando allo stesso tempo il blu intenso di un cielo luminoso. Consigliato per ritratti all'aperto.
(PRO Neg. Hi)	Offre un contrasto leggermente maggiore rispetto a (PRO Neg. Std). Consigliato per ritratti all'aperto.
(PRO Neg. Std)	Tavolozza colori tenui. La gamma delle tonalità disponibili per i toni della pelle aumenta, rendendola un'ottima scelta per i ritratti in studio.
(MONOCROMATICO)	Consente di scattare foto in bianco e nero standard.
(MONOCROM. + FILTRO Ye)	Consente di scattare foto in bianco e nero con contrasto leggermente aumentato. Questa impostazione riduce leggermente anche la luminosità del cielo.
(MONOCROMATICO + FILTRO R)	Consente di scattare foto in bianco e nero con maggiore contrasto. Questa impostazione riduce anche la luminosità del cielo.
(MONOCROMATICO + FILTRO G)	Consente di attenuare i toni della pelle nei ritratti in bianco e nero.
(SEPPIA)	Consente di scattare fotografie in color seppia.

- Le opzioni di simulazione film possono essere combinate con le impostazioni di tonalità e nitidezza (📖 80).
- Le opzioni di simulazione film sono accessibili anche dal menu di scatto (📖 109).

Bil. bianco (Fn5)

Per ottenere colori naturali, premere il pulsante funzione per visualizzare le seguenti opzioni, quindi utilizzare il selettore per evidenziare un'opzione che corrisponda alla sorgente di illuminazione e premere **MENU/OK**. Viene visualizzata una finestra di dialogo in basso a destra; usare il selettore per regolare finemente il bil. bianco o premere **DISP/BACK** per uscire senza effettuare la regolazione.

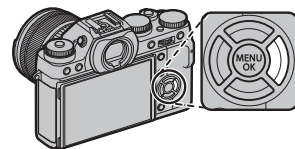

Opzione	Descrizione
AUTO	Bil. bianco regolato automaticamente.
	Misurare un valore per il bil. bianco (☞ 44).
K	Selezionando questa opzione viene visualizzata un elenco di temperature colore (☞ 44); evidenziare una temperatura e premere MENU/OK per selezionare l'opzione evidenziata e visualizzare la finestra di dialogo per la regolazione fine.
	Per soggetti sotto la luce diretta del sole.

Opzione	Descrizione
	Per soggetti in ombra.
	Utilizzo con luci fluorescenti "diurne".
	Utilizzo sotto luci fluorescenti "bianco caldo".
	Utilizzo sotto luci fluorescenti "bianco freddo".
	Utilizzo sotto illuminazioni incandescenti.
	Riduce la dominante blu tipicamente associata con l'illuminazione subacquea.

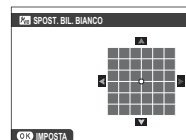

- Il bil. bianco viene regolato per l'illuminazione con flash solo nelle modalità **AUTO** e . Spegnerne il flash utilizzando altre opzioni di bil. bianco.
- I risultati variano in base alle condizioni di scatto. Riprodurre le immagini dopo lo scatto per controllare i colori.
- Le opzioni di bil. bianco sono accessibili anche dal menu di scatto (☞ 80).

Bil. bianco personalizzato

Scegliere  per regolare il bil. bianco per condizioni di luce insolite. Vengono visualizzate le opzioni di misurazione del bil. bianco; inquadrare un oggetto bianco in modo che occupi il display e premere il pulsante di scatto fino in fondo per misurare il bil. bianco (per selezionare il valore personalizzato più recente ed uscire senza effettuare la misurazione del bil. bianco, premere **DISP/BACK** o premere **MENU/OK** per selezionare il valore più recente e visualizzare la finestra di dialogo per la regolazione fine).

- **Se viene visualizzato "COMPLETATO!"**, premere **MENU/OK** per impostare il bil. bianco al valore misurato.
- **Se viene visualizzato "SOTTOESPOSTO"**, aumentare la compensazione dell'esposizione ( 52) e riprovare.
- **Se viene visualizzato "SOVRAESPOSTO"**, ridurre la compensazione dell'esposizione ( 52) e riprovare.

Temperatura colore

La temperatura colore è una misura oggettiva del colore di una sorgente di illuminazione, espressa in gradi Kelvin (K). Le sorgenti di illuminazione con temperatura colore vicina a quella della luce diretta del sole appaiono bianche; le sorgenti di illuminazione con temperatura colore inferiore hanno una dominante gialla o rossa, mentre quelle con temperatura colore superiore si tingono di blu. È possibile associare la temperatura colore alla sorgente di illuminazione come illustrato nella seguente tabella o scegliere le opzioni che si differenziano nettamente dal colore della sorgente di illuminazione per rendere le immagini più "calde" o più "fredde".

◀ Scegliere per sorgenti di illuminazione più rosse
o immagini più "fredde"

Scegliere per sorgenti di illuminazione più blu
o immagini più "calde" ▶

2000 K

5000 K

15000 K

Lume di candela

Luce diretta del sole

Cielo azzurro

Tramonto/alba

Ombra

Selezione della cornice di messa a fuoco (Fn6)

La fotocamera offre una scelta di punti di messa a fuoco, consentendo la composizione di foto con il soggetto principale posizionato quasi ovunque nella foto.

- ① Nelle modalità di messa a fuoco **S** e **C**, la selezione dell'area di messa a fuoco è disponibile solo quando è selezionato **AREA** per **IMPOSTAZ. AUTOFOCUS > MODALITÀ AF** nel menu di scatto ed è disattivato il Rilev. intelligente volto (🗨️ 38).

Per posizionare la cornice di messa a fuoco, premere il pulsante funzione e quindi premere il selettore verso l'alto, il basso, a sinistra o a destra (la cornice di messa a fuoco può essere riportata al centro premendo **DISP/BACK**). Premere **MENU/OK** per rendere valide le impostazioni. Nella modalità di messa a fuoco manuale, è inoltre possibile selezionare il punto di messa a fuoco utilizzando il pulsante funzione.

Nelle modalità di messa a fuoco **S** e **C**, è possibile selezionare le dimensioni della cornice di messa a fuoco premendo il pulsante funzione e ruotando la ghiera di comando posteriore. Ruotare la ghiera verso sinistra per ridurre la foto fino al 50%, verso destra per ingrandirla fino al 150%, oppure premere il pulsante **FOCUS ASSIST** per ritornare alle dimensioni originali della foto. Premere **MENU/OK** per rendere valide le impostazioni.

- 🔍 Si può accedere alla selezione dell'area di messa a fuoco anche utilizzando l'opzione **IMPOSTAZ. AUTOFOCUS** nel menu di scatto (🗨️ 78).

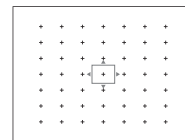
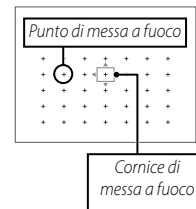
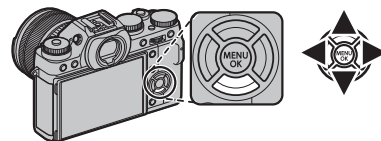

Maggiori informazioni sulla fotografia e sulla riproduzione

Selezione modalità di esposizione

La fotocamera offre una possibilità di scelta tra le modalità programma AE (**P**), priorità otturatore AE (**S**), priorità diaframma AE (**A**) e esposizione manuale (**M**).

Programma AE (P)

Per far sì che la fotocamera regoli sia il tempo di posa che il diaframma in modo da raggiungere un'esposizione ottimale, impostare il tempo di posa e il diaframma su **A**. Sul display viene visualizzato **P**.

- ① Se il soggetto si trova al di fuori della gamma di misurazione della fotocamera, i display tempo di posa e diaframma visualizzano "----".

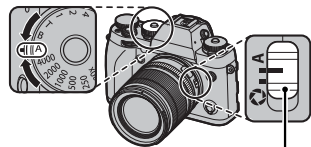

Interruttore modalità diaframma

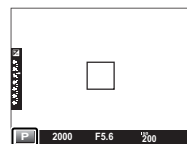

Cambio programma

Se lo si desidera, è possibile ruotare la ghiera di comando anteriore per selezionare altre combinazioni del tempo di posa e del diaframma senza alterare l'esposizione (cambio programma). I nuovi valori per tempo di posa e diaframma vengono visualizzati in giallo. Non è possibile effettuare il cambio programma quando si usa un flash che supporta TTL auto, quando **AUTO** è selezionato per **D-Ring GAMMA DINAMICA** nel menu di scatto (📖 79) o la ghiera di sensibilità viene ruotata su **A** (📖 50). Per annullare il cambio di programma, spegnere la fotocamera.



Priorità otturatore AE (S)

Per regolare manualmente il tempo di posa mentre la fotocamera seleziona il diaframma per garantire un'esposizione ottimale, impostare il diaframma su **A** e utilizzare la ghiera tempo di posa (se **A** è selezionato per tempo di posa, premere il pulsante di sblocco della ghiera mentre si ruota la ghiera tempo di posa). Nel display viene visualizzato **S**.

◆ Con impostazioni diverse da **180X**, il tempo di posa può essere regolato anche in incrementi di $\frac{1}{3}$ EV ruotando la ghiera di comando anteriore. Il tempo di posa può essere regolato anche mentre il pulsante di scatto viene premuto a metà corsa.

ⓘ Se non è possibile ottenere un'esposizione adeguata con i tempi di posa selezionati, il diaframma viene visualizzato in rosso quando il pulsante di scatto è premuto a metà corsa. Regolare i tempi di posa fino a raggiungere l'esposizione adeguata.

ⓘ Se il soggetto si trova al di fuori della gamma di misurazione della fotocamera, il display del diaframma visualizza "---".

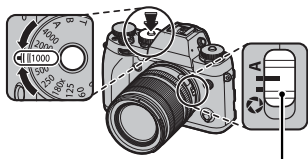

Interruttore modalità diaframma

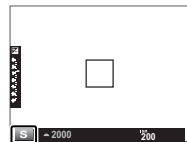
**Sensibilità e profondità di campo**

Se si sceglie un tempo di posa breve quando il soggetto è scarsamente illuminato, il programma di selezione automatica dell'esposizione selezionerà un'apertura maggiore. Ciò produrrà un'esposizione corretta ma potrebbe anche ridurre la profondità di campo così che una porzione inferiore dell'area dietro e davanti al soggetto apparirà a fuoco (vedere la figura in alto a destra). Per ridurre il diaframma e aumentare la profondità di campo, come mostrato nella seconda delle due illustrazioni a destra, selezionare una maggiore sensibilità.

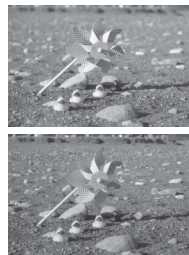

Priorità diaframma AE (A)

Per regolare manualmente il diaframma consentendo alla fotocamera di selezionare il tempo di posa per un'esposizione ottimale, ruotare la ghiera tempo di posa su **A** e regolare il diaframma come desiderato. Nel display viene visualizzato **A**.

- ❖ Il diaframma può essere regolato anche mentre il pulsante di scatto viene premuto a metà corsa.
- ⓘ Se non è possibile ottenere un'esposizione adeguata con il diaframma selezionato, il tempo di posa viene visualizzato in rosso quando il pulsante di scatto è premuto a metà corsa. Regolare il diaframma fino ad ottenere l'esposizione adeguata.
- ⓘ Se il soggetto si trova al di fuori della gamma di misurazione della fotocamera, il display del tempo di posa visualizza "— —".

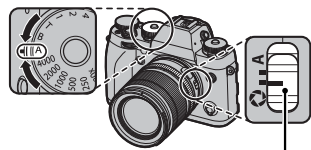

Interruttore modalità diaframma



Anteprima della profondità di campo

Quando **ANTEPR. PROF. CAMPO** viene assegnata a un pulsante funzione (39), premendo il pulsante si arresta il diaframma all'impostazione selezionata, consentendo di visualizzare l'anteprima della profondità di campo nel display.

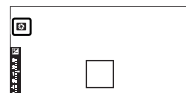

Sensibilità e effetto sfocatura

Se si sceglie un diaframma stretto quando il soggetto è scarsamente illuminato, il tempo di posa selezionato dal programma di esposizione automatica potrebbe non essere abbastanza rapido per evitare l'effetto sfocatura (vedere la figura in alto a destra). Per tempi di posa più veloci che riducono la sfocatura come mostrato nella seconda delle due illustrazioni a destra, selezionare una maggiore sensibilità.

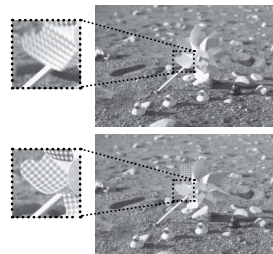

Esposizione manuale (M)

L'esposizione può essere modificata rispetto al valore selezionato dalla fotocamera impostando sia il tempo di posa che il diaframma su valori diversi da **A** (se **A** è selezionato per il tempo di posa, premere il pulsante di sblocco della ghiera mentre si ruota la ghiera tempo di posa). Nel display viene visualizzato **M**.

- Con impostazioni diverse da **180X**, il tempo di posa può essere regolato anche in incrementi di $\frac{1}{3}$ EV ruotando la ghiera di comando anteriore.
- Il display di esposizione manuale comprende un indicatore di esposizione che mostra quanto l'immagine sia sottoesposta o sovraesposta in base alle impostazioni correnti.

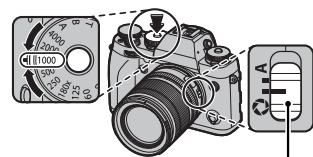

Interruttore modalità diaframma

Indicatore di esposizione

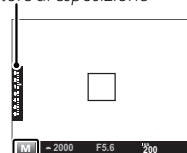

Anteprima dell'esposizione

Per visualizzare in anteprima l'esposizione nel monitor LCD, selezionare **ON** per **IMPOSTAZ SCHERMO > ANTEPR. ESP. MAN.**. Selezionare **OFF** quando si utilizza il flash o in altre occasioni in cui l'esposizione potrebbe cambiare durante lo scatto della foto.

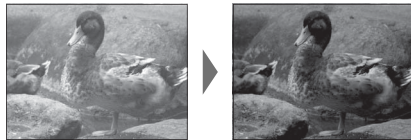

Sensibilità

“Sensibilità” si riferisce alla sensibilità della fotocamera alla luce. La sensibilità è impostata premendo il pulsante di sblocco della ghiera e ruotando la ghiera di sensibilità; scegliere valori compresi tra 200 e 6400, oppure selezionare **L** (100), **H1** (impostazione predefinita a 12800) o **H2** (impostazione predefinita a 25600) per situazioni speciali. È possibile utilizzare valori più alti per ridurre la sfocatura quando l’illuminazione è scarsa, mentre valori più bassi consentono tempi di posa più lenti o diaframmi più ampi in condizioni di luce intensa; si noti, tuttavia, che sulle foto scattate con sensibilità elevate potrebbe apparire un effetto macchiettatura, in particolare a **H2**, mentre se si sceglie **L** si riduce la gamma dinamica. Si consigliano valori da ISO 200 a ISO 6400 nella maggior parte delle situazioni. Se è selezionato **A** (auto), la fotocamera regolerà automaticamente la sensibilità in risposta alle condizioni di ripresa.

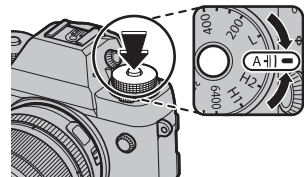

- ❖ Le immagini RAW non possono essere registrate con le impostazioni di **L**, **H1** o **H2**. Solo le immagini JPEG vengono registrate se queste impostazioni vengono scelte quando **RAW**, **FINE+RAW** o **NORMAL+RAW** è selezionato per qualità imm (📖 79).
- ❖ L'opzione **ISO IMPOST. GHIERA ISO** nel menu impostazioni può essere utilizzata per scegliere la sensibilità assegnata alle posizioni **H1** e **H2** sulla ghiera di sensibilità (📖 91). Selezionare tra 12800, 25600 e 51200.

■ A (Auto)

La voce **ISO IMPOSTAZ. AUTOMATICA ISO** nel menu di scatto (📖 78) consente di controllare il modo in cui la fotocamera regola la sensibilità quando **A** viene selezionato. La fotocamera sceglie automaticamente una sensibilità tra i valori massimo e predefinito; la sensibilità sarà portata sopra il valore predefinito solo se il tempo di posa necessario per l'esposizione ottimale fosse più lento rispetto al valore selezionato per **VELOC. OTTUR. MIN.**

ISO IMPOSTAZ. AUTOMATICA ISO	
Opzione	Predefinito
SENSIBILITÀ PREDEFINITA	200
SENSIBILITÀ MASSIMA	800
VELOC. OTTUR. MIN.	1/60

- ◆ Se il valore selezionato per **SENSIBILITÀ PREDEFINITA** è superiore a quello selezionato per **SENSIBILITÀ MASSIMA**, **SENSIBILITÀ PREDEFINITA** saranno impostate sul valore selezionato per **SENSIBILITÀ MASSIMA**.
- ◆ La fotocamera può selezionare tempi di posa più lunghi di **VELOC. OTTUR. MIN.** se le immagini sono ancora sottoesposte al valore selezionato per **SENSIBILITÀ MASSIMA**.

Compensazione dell'esposizione

Per regolare la compensazione dell'esposizione quando si fotografano soggetti molto luminosi, molto scuri o ad alto contrasto, ruotare la ghiera di compensazione dell'esposizione. L'effetto è visibile nel display.

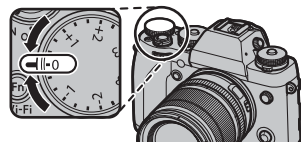

Indicatore di compensazione dell'esposizione

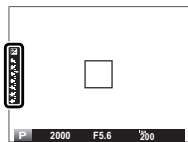

Monitor LCD

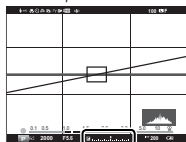

Mirino

Scegliere valori positivi (+) per aumentare l'esposizione



Scegliere valori negativi (-) per ridurre l'esposizione



❗ La quantità di compensazione disponibile varia in base alla modalità di scatto.

● Valore esposizione (EV)

Il valore di esposizione è determinato dalla sensibilità, dal diaframma e dal tempo di posa, che consentono di controllare la quantità di luce alla quale è esposto il sensore. Raddoppiare la sensibilità o la quantità di luce aumenta l'EV di uno, mentre dimezzarla riduce l'EV di uno.

● Scelta di un valore di compensazione dell'esposizione

• **Soggetti in controluce:** Selezionare valori da $+2\frac{2}{3}$ EV a $+1\frac{1}{3}$ EV.



• **Soggetti altamente riflettenti o scene estremamente luminose** (es. campi innevati): $+1$ EV





• **Scene che includono principalmente cielo:** $+1$ EV

• **Soggetti sotto i riflettori** (in particolare se fotografati su sfondi scuri): $-2\frac{2}{3}$ EV

• **Soggetti con scarsa riflettività** (alberi di pino o fogliame scuro): $-2\frac{2}{3}$ EV

Misurazione

Per scegliere in che modo la fotocamera misura l'esposizione, ruotare la ghiera di misurazione per scegliere fra le seguenti opzioni.

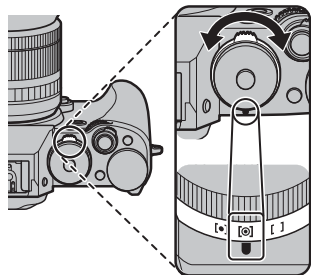

Modalità	Descrizione
 (MULTI)	La fotocamera determina immediatamente l'esposizione in base ad un'analisi di composizione, colore e distribuzione della luminosità. Consigliato nella maggior parte delle situazioni.
 (SPOT)	La fotocamera misura le condizioni di illuminazione in un'area al centro della foto equivalente al 2% del totale. Raccomandato con soggetti in controluce e in altri casi in cui lo sfondo è più luminoso o più scuro del soggetto principale.
 (MEDIA)	L'esposizione viene impostata su un livello medio per l'intera foto. Fornisce un'esposizione costante in tutti gli scatti multipli con la stessa luminosità ed è particolarmente adatto per i paesaggi e ritratti di soggetti vestiti di bianco o nero.



ⓘ L'opzione selezionata diventa attiva solo quando il Rilev. intelligente volto è spento (📖 38).

La ghiera DRIVE

La ghiera **DRIVE** consente di accedere alle seguenti opzioni.

Opzione	Descrizione
BKT	Bracketing: Varia automaticamente le impostazioni in una serie di immagini (📖 54).
CH	Scatto continuo ad alta velocità: Consente di scattare foto in sequenza ad alta velocità (📖 56).
CL	Scatto continuo a bassa velocità: Consente di scattare foto in sequenza a bassa velocità (📖 56).
S	Singola foto: per scattare foto una alla volta.
	Esposizione multipla: Consente di creare foto che uniscono due esposizioni (📖 57).
ADV.	Filtro avanzato: Consente di scattare foto con effetti filtro (📖 58).
	Panoramica: Per creare una panoramica, seguire la guida sullo schermo (📖 59).

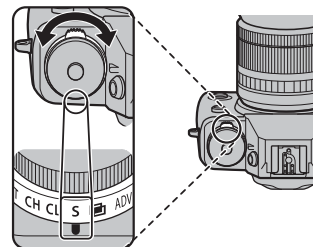

Bracketing

Varia automaticamente le impostazioni in una serie di immagini.

- 1 Ruotare la ghiera **DRIVE** su **BKT**.

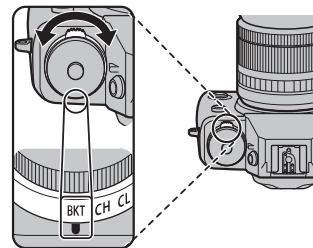

- 2 Selezionare una delle seguenti opzioni utilizzando un pulsante funzione (☰ 40); con le impostazioni predefinite, la selezione del programma bracketing viene assegnato al pulsante **Fn1** o il menu di scatto (☰ 77).

Opzione	Descrizione
BKT AE	Selezionare una quantità di bracketing. Ogni volta che viene premuto il pulsante di scatto, la fotocamera effettuerà tre scatti: uno usando il valore misurato per l'esposizione, il secondo sovraesposto rispetto al valore selezionato e il terzo sottoesposto rispetto allo stesso valore (indipendentemente dalla quantità selezionata, l'esposizione non supererà i limiti del sistema di misurazione dell'esposizione).
ISO BKT	Selezionare una quantità di bracketing. Ogni volta che si rilascia l'otturatore, la fotocamera scatta una foto alla sensibilità corrente (☰ 50) e la elabora per creare due copie supplementari, una con maggiore sensibilità e l'altra con minore sensibilità rispetto al valore selezionato (indipendentemente dal valore selezionato, la sensibilità non sarà superiore a ISO 6400 né inferiore a ISO 200).
BKT SIMULAZIONE FILM	Selezionare un tipo di bracketing. Ogni volta che viene rilasciato l'otturatore, la fotocamera effettua uno scatto e lo processa per creare copie con le impostazioni simulazione film selezionate (☰ 42).
BKT GAMMA DINAMICA	Ad ogni pressione del pulsante di scatto, la fotocamera realizza tre scatti con differenti gamme dinamiche (☰ 79): 100% per il primo, 200% per il secondo e 400% per il terzo. Quando il bracketing della gamma dinamica è attivo, la sensibilità viene ridotta ad un minimo di ISO 800; la sensibilità precedente viene ripristinata quando termina il bracketing.
BIL. BIANCO BKT	Selezionare una quantità di bracketing. Ogni volta che si preme il pulsante di scatto, la fotocamera effettua tre scatti: uno con il bil. bianco corrente, una con l'impostazione regolazione fine aumentata per il valore selezionato e un'altra con la regolazione fine diminuita del valore selezionato.

- 3 Scattare fotografie.

Modalità di scatto continuo (modalità scatto continuo)

Catturare il movimento in una serie di immagini.

- 1 Ruotare la ghiera **DRIVE** per selezionare **CH** (scatto continuo ad alta velocità) o **CL** (scatto continuo a bassa velocità).

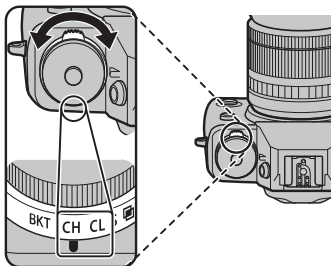

- 2 Scattare fotografie. La fotocamera scatta foto mentre il pulsante di scatto è premuto; lo scatto termina quando si rilascia il pulsante di scatto, il numero massimo di foto che sono state scattate, o la scheda di memoria è piena.

- ◆ La velocità dei fotogrammi varia a seconda del soggetto, della sensibilità, del tempo di posa e della modalità di messa a fuoco, e può rallentare man mano che vengono scattate altre foto.
- ◆ Il flash si spegne automaticamente; la modalità flash selezionata precedentemente viene ripristinata quando la modalità scatto a raffica è disabilitata.

- ◆ Potrebbe essere necessario del tempo ulteriore per salvare le immagini al termine dello scatto.
- ◆ Se il numero di file raggiunge 999 prima di terminare lo scatto, le fotografie rimanenti vengono registrate su una nuova cartella (📁 93).
- ◆ In alcune modalità di azionamento, lo scatto potrebbe non cominciare se lo spazio disponibile sulla scheda di memoria è insufficiente.

● **Messa a fuoco ed esposizione**

Per variare la messa a fuoco e l'esposizione a ogni scatto, selezionare la modalità messa a fuoco **C**; in altre modalità, la messa a fuoco e l'esposizione sono determinate dalla prima foto di ciascuna serie.

- ① Quando **CH** è selezionato, la fotocamera mette a fuoco utilizzando le cornici di messa a fuoco mostrate sulla destra.
- ① La performance del tracking di messa a fuoco varia a seconda del diaframma, sensibilità e delle condizioni di ripresa.

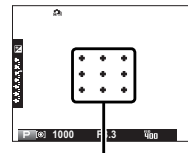

CH foto in modalità di messa a fuoco

Esposizioni multiple

Creare una foto che unisce due esposizioni.



- 1** Ruotare la ghiera **DRIVE** su .

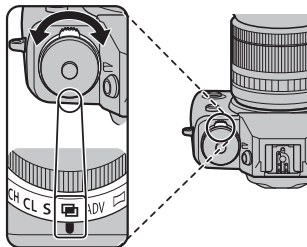

- 2** Scattare la prima foto.

- 3** Premere **MENU/OK**. Il primo scatto viene visualizzato sovrapposto alla vista attraverso l'obiettivo e viene richiesto di effettuare il secondo scatto.

- ◆ Per ritornare al passo 2 e ripetere il primo scatto, premere il selettore verso sinistra. Per memorizzare il primo scatto ed uscire senza creare un'esposizione multipla, premere **DISP/BACK**.

- 4** Effettuare il secondo scatto utilizzando la prima foto come guida.

- 5** Premere **MENU/OK** per creare un'esposizione multipla o premere il selettore verso sinistra per tornare al passo 4 e ripetere il secondo scatto.

Filtri avanzati

Scattare foto con effetti filtro.

- 1** Ruotare la ghiera **DRIVE** su **ADV.**

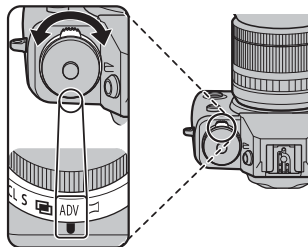

- 2** Selezionare una delle seguenti opzioni utilizzando un pulsante funzione (☰ 40; con le impostazioni predefinite, la selezione del filtro viene assegnata al pulsante **Fn1**) o il menu di scatto (☰ 77).

Filtro	Descrizione
TOY CAMERA	Consente di scegliere un effetto toy camera rétro.
MINIATURA	Le fasce superiori e inferiori delle immagini vengono sfocate per un effetto diorama.
COLORE POP	Consente di creare immagini ad alto contrasto con colori saturi.
HIGH-KEY	Consente di creare immagini chiare e a basso contrasto.

Filtro	Descrizione
LOW-KEY	Consente di creare toni scuri uniformi con poche aree fortemente evidenziate.
TONI DINAMICI	L'espressione dei toni dinamici viene utilizzata per creare un effetto fantasy.
SOFT FOCUS	Consente di creare un aspetto che sia morbido in modo uniforme nell'intera immagine.
COLORE PARZIALE (ROSSO)	Le aree dell'immagine del colore selezionato sono registrate in quel colore. Tutte le altre aree dell'immagine vengono registrate in bianco e nero.
COLORE PARZIALE (ARANC)	
COLORE PARZIALE (GIALL)	
COLORE PARZIALE (VERDE)	
COLORE PARZIALE (BLU)	
COLORE PARZIALE (VIOLA)	

- 3** Scattare fotografie.

- ☛ In base al soggetto e alle impostazioni della fotocamera, in alcuni casi le immagini potrebbero essere sgranate o variare in luminosità e tonalità.

Panoramica

Per creare una panoramica, seguire la guida sullo schermo.

- 1** Ruotare la ghiera **DRIVE** su .

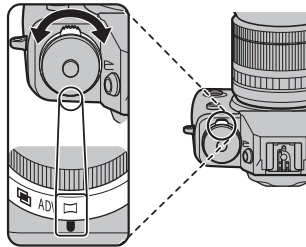

- 2** Per selezionare la dimensione dell'angolo di inquadratura della fotocamera durante lo scatto panoramico, premere il selettore verso sinistra. Evidenziare una dimensione e premere **MENU/OK**.
- 3** Premere il selettore verso destra per visualizzare le direzioni selezionabili dell'inquadratura panoramica. Evidenziare una direzione panoramica e premere **MENU/OK**.
- 4** Premere il pulsante di scatto fino in fondo per avviare la registrazione. Durante la registrazione non è necessario tenere premuto il pulsante di scatto.

- 5** Spostare la fotocamera nella direzione indicata dalla freccia. Lo scatto termina automaticamente quando si sposta la fotocamera alla fine delle guide e la panoramica è completa.



- ❖ Lo scatto termina se si preme il pulsante di scatto fino in fondo durante lo scatto. Non è possibile salvare una panoramica se si preme il pulsante di scatto prima che la panoramica sia stata completata.

Per migliori risultati

Per ottenere migliori risultati, usare un obiettivo con una lunghezza focale di 35 mm o inferiore (50 mm o inferiore con formato 35 mm). Portare i gomiti vicino al corpo e muovere lentamente la fotocamera compiendo dei piccoli cerchi a velocità costante, mantenendo la fotocamera parallela o alla giusta angolazione rispetto all'orizzonte e facendo attenzione a effettuare gli spostamenti solo nella direzione indicata dalle guide. Per ottenere risultati ottimali, utilizzare un treppiede. Se non si ottengono i risultati desiderati, provare a effettuare gli spostamenti a una differente velocità.

- ① Le panoramiche sono create da foto multiple; l'esposizione per l'intera panoramica è determinata dalla prima foto. In alcuni casi la fotocamera potrebbe registrare un angolo superiore o inferiore rispetto a quello selezionato e non essere in grado di unire le foto perfettamente. L'ultima parte della panoramica potrebbe non essere registrata se lo scatto termina prima del completamento della panoramica.
- ① Lo scatto può essere interrotto se si sposta la fotocamera troppo velocemente o troppo lentamente. Lo spostamento della fotocamera in una direzione diversa da quella illustrata annulla lo scatto.
- ① Potrebbe non essere possibile ottenere i risultati desiderati in presenza di soggetti in movimento, soggetti molto vicini alla fotocamera, soggetti invariabili come il cielo o un prato, soggetti in movimento costante come onde o cascate, soggetti che subiscono cambiamenti di luminosità notevoli. Le panoramiche potrebbero risultare sfocate se il soggetto è scarsamente illuminato.

Visualizzazione della panoramiche

In riproduzione a schermo intero, è possibile utilizzare la ghiera di comando posteriore per ingrandire o rimpicciolire le panoramiche. In alternativa, è possibile riprodurre di nuovo la panoramica utilizzando il selettore.

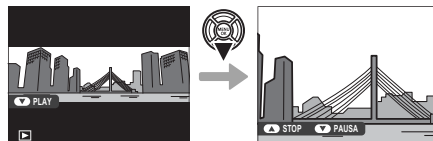

Premere il selettore verso il basso per avviare la riproduzione e premerlo nuovamente per mettere in pausa. Mentre la riproduzione è in pausa, è possibile scorrere la panoramica manualmente premendo il selettore a sinistra o a destra; le panoramiche verticali scorrono verticalmente, quelle orizzontali scorrono orizzontalmente. Per uscire dalla riproduzione a schermo intero, premere il selettore verso l'alto.

Modalità di messa a fuoco

Utilizzare il selettore di modalità messa a fuoco per scegliere come la fotocamera mette a fuoco (osservare che indipendentemente dall'opzione selezionata, viene utilizzata la messa a fuoco manuale quando l'obiettivo è in modalità messa a fuoco manuale).

- **S** (AF singolo): La messa a fuoco si blocca quando si preme il pulsante di scatto a metà corsa. Scegliere soggetti fermi.
- **C** (AF continuo): La messa a fuoco viene regolata continuamente in modo da riflettere eventuali cambiamenti nella distanza dal soggetto durante la pressione a metà corsa del pulsante di scatto. Da utilizzare per soggetti in movimento.
- **M** (manuale): Mettere a fuoco manualmente usando la ghiera di messa a fuoco. Ruotare il regolatore verso sinistra per ridurre la distanza di messa a fuoco e verso destra per aumentarla. L'indicatore di messa a fuoco manuale mostra nelle parentesi di messa a fuoco quanto la distanza di messa a fuoco corrisponde alla distanza dal soggetto (la linea bianca indica la distanza di messa a fuoco, la barra blu la profondità di campo, o in altre parole la distanza davanti e dietro il punto di messa a fuoco che appare a fuoco); è inoltre possibile controllare visivamente la messa a fuoco nel mirino o nel monitor LCD. Selezionare questa opzione per il controllo manuale della messa a fuoco o per situazioni in cui la fotocamera non è in grado di mettere a fuoco automaticamente (📖 68).



- Utilizzare l'opzione **GHIERA MESSA A FUOCO** nel menu impostazioni (📖 91) per invertire il senso di rotazione della ghiera di messa a fuoco.
- Per utilizzare l'autofocus per mettere a fuoco il soggetto nell'area messa a fuoco selezionata (📖 45), premere il pulsante **AF-L**. È possibile usare questa funzione per mettere a fuoco rapidamente un soggetto in modalità di messa a fuoco manuale. Utilizzare **IMPOSTAZ. AUTOFOCUS > IMPOST. AF ISTANTANEA** per scegliere se la fotocamera mette a fuoco utilizzando l'AF singolo o continuo (📖 78).
- La fotocamera è in grado di mostrare la distanza di messa a fuoco in metri o piedi. Utilizzare l'opzione **IMPOSTAZ. SCHERMO > UNITÀ SCALA FUOCO** nel menu impostazioni (📖 91) per selezionare le unità usate.
- Se è selezionato **ON** per **IMPOSTAZ. AUTOFOCUS > PRE-AF** nel menu di scatto (📖 78), la messa a fuoco viene regolata continuamente nelle modalità **S** e **C** anche quando il pulsante di scatto non viene premuto.

■ L'indicatore di messa a fuoco

L'indicatore di messa a fuoco si illumina in verde quando il soggetto è a fuoco e lampeggia in bianco quando la fotocamera non è in grado di mettere a fuoco. Le parentesi (" ()") indicano che la fotocamera sta mettendo a fuoco e sono visualizzate in modo continuo in modalità **C**. **MF** è visualizzato in modalità di messa a fuoco manuale.

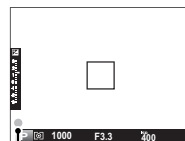

Indicatore di messa a fuoco

● Controllo della messa a fuoco

Per effettuare un ingrandimento dell'area messa a fuoco corrente (45) per una messa a fuoco accurata, premere il pulsante **FOCUS ASSIST**. Premere nuovamente il pulsante per annullare lo zoom. Nella modalità di messa a fuoco manuale, lo zoom può essere regolato ruotando la ghiera di comando posteriore quando è selezionato **STANDARD** o **EVIDENZ. FOCUS PEAK** per **MF ASSIST. MF**, mentre se è selezionato **ON** per **IMPOSTAZ SCHERMO > CONTROLLO FUOCO**, la fotocamera effettua un ingrandimento automatico dell'area messa a fuoco selezionata quando viene ruotata la ghiera messa a fuoco. L'ingrandimento della messa a fuoco non è disponibile nella modalità di messa a fuoco **C** o quando è attivo **IMPOSTAZ. AUTOFOCUS > PRE-AF**

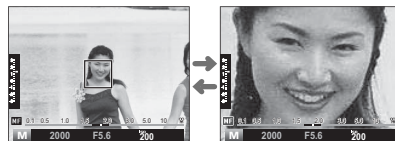

■ Assist. MF

L'opzione **MF ASSIST. MF** nel menu impostazioni può essere utilizzata per controllare la messa a fuoco quando le immagini sono inquadrare nel monitor LCD o nel mirino elettronico nella modalità di messa a fuoco manuale.

◆ Il menu **MF ASSIST. MF** può essere visualizzato premendo e tenendo premuto il pulsante **FOCUS ASSIST.**

Sono disponibili le seguenti opzioni:

- **EVIDENZ. FOCUS PEAK:** Evidenzia contorni ad alto contrasto. Ruotare la ghiera messa a fuoco fino a quando il soggetto non è evidenziato.
- **IMMAGINE DIGITALE DIVISA:** Visualizza un'immagine divisa, in bianco e nero, al centro della foto. Inquadrare il soggetto nell'area dividi-immagine e ruotare la ghiera messa a fuoco finché le tre parti dell'immagine divisa non sono allineate correttamente.

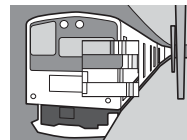

● Il display doppio

Nella modalità di messa a fuoco manuale, è possibile utilizzare il pulsante **DISP/BACK** per selezionare una display doppio, con un'area display principale sulla sinistra che mostra l'intera foto e una più piccola sulla destra che mostra una veduta ingrandita dell'area messa a fuoco attuale.

Foto intera

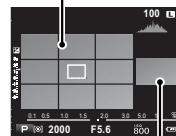

Area messa a fuoco attuale

Esposizioni prolungate (T/B)

Selezionare un tempo di posa **T** (tempo) o **B** (posa B) per esposizioni prolungate.

- Si consiglia l'utilizzo di un treppiede per evitare che la fotocamera si sposti durante l'esposizione.
- Per ridurre i "disturbi" (macchiettatura) nelle esposizioni prolungate, selezionare **ON** per **NR x ESPOS. LUNGA** nel menu di scatto (📖 80). Ciò potrebbe incrementare il tempo necessario per la registrazione delle immagini dopo lo scatto.

Tempo (T)

1 Ruotare la ghiera tempo di posa su **T**.



2 Ruotare la ghiera di comando anteriore per scegliere un tempo di posa compreso tra 30 s e 2 sec. in passi da 1/3 EV.

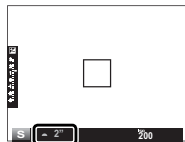

3 Premere il pulsante di scatto fino in fondo per scattare una foto con i tempi di posa selezionati. Viene visualizzato un conto alla rovescia mentre l'esposizione è in corso.



Bulb (posa B)

1 Ruotare la ghiera tempo di posa su **B**.



2 Premere il pulsante di scatto fino in fondo. L'otturatore rimane aperto fino a 60 minuti quando si preme il pulsante di scatto; il display visualizza il tempo trascorso da quando è cominciata l'esposizione.



- Selezionare un diaframma di **A** fissa il tempo di posa su 30 sec.

Foto intervallate

Seguire i seguenti passaggi per configurare la fotocamera per scattare foto automaticamente a intervalli preimpostati.

- 1 Premere **MENU/OK** in modalità di scatto per visualizzare il menu di scatto. Premere il selettore verso l'alto o verso il basso per selezionare  **RIPR. A INT. CON TIMER** e premere **MENU/OK**.



- 2 Utilizzare il selettore per scegliere l'intervallo e il numero di scatti. Premere **MENU/OK** per procedere.

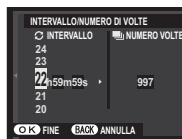

- 3 Utilizzare il selettore per scegliere l'ora di avvio e premere **MENU/OK**. La ripresa viene avviata automaticamente.



- ① Le foto intervallate non possono essere utilizzate con tempi di posa di **B** (posa B), durante una panoramica o foto con esposizione multipla. In modalità burst, viene scattata una sola foto a ogni pressione del pulsante di scatto.
- ❖ Si consiglia di utilizzare un treppiede.
- ❖ Controllare il livello della batteria prima di iniziare. Si raccomanda l'uso di un battery grip verticale opzionale VG-XT1 con un adattatore di alimentazione CA AC-9V e un accoppiatore CC CP-W126.
- ❖ Il display si spegne fra uno scatto e l'altro e si accende qualche secondo prima che venga scattata la foto successiva. Il display può essere attivato in qualsiasi momento premendo il pulsante di scatto fino in fondo.

Uso di un telecomando per lo scatto a dist.

Può essere utilizzato un telecomando per lo scatto a dist. RR-90 opzionale per esposizioni prolungate. Per ulteriori informazioni, fare riferimento al manuale fornito in dotazione con l'RR-90.

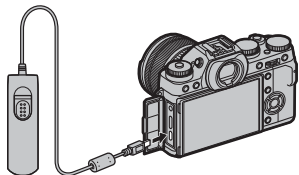

● Telecomando per lo scatto a dist. di produttori terzi

I telecomandi per lo scatto a dist. elettronici di fornitori terzi possono essere collegati tramite il connettore microfono/telecomando a dist.. Viene visualizzata una finestra di conferma quando è collegato un telecomando di terze parti; premere **MENU/OK** e selezionare **DIST.** per **MIC./SCATTO DIST.**

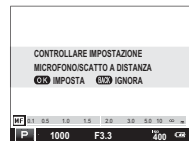
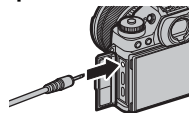

Blocco messa a fuoco/esposizione

Per comporre fotografie con soggetti non centrati:

1 Mettere a fuoco: Posizionare il soggetto nella cornice di messa a fuoco e premere il pulsante di scatto a metà corsa per bloccare la messa a fuoco e l'esposizione. Messa a fuoco ed esposizione rimangono bloccate mentre si mantiene premuto a metà corsa il pulsante di scatto (blocco AF/AE).

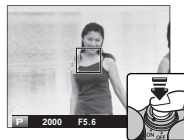

- ◆ La messa a fuoco e l'esposizione possono anche essere bloccate rispettivamente con i pulsanti **AF-L** e **AE-L** (se è selezionato **BLOCCO AE/AF** per **AF-L MOD. BLOCCO AF** nel menu di scatto, premendo il pulsante **AF-L** vengono bloccate sia la messa a fuoco che l'esposizione; 76).

2 Ricomporre: Tenere premuto il pulsante di scatto a metà corsa o tenere premuto il pulsante **AF-L** o **AE-L**.



- ◆ La messa a fuoco e/o l'esposizione rimangono bloccate durante la pressione del pulsante **AF-L** o **AE-L**, indipendentemente dalla pressione del pulsante di scatto a metà corsa. Se è selezionato **ON/OFF BL. AE/AF** per **AE/AF-L MOD. BLOCCO AE/AF** (76), la messa a fuoco e/o l'esposizione vengono bloccate quando si preme il pulsante e rimangono bloccate fino a una successiva pressione del pulsante.

3 Scattare: Premere il pulsante di scatto fino in fondo.



●● **Messa a fuoco automatica**

Sebbene la fotocamera includa un sistema di messa a fuoco automatica ad alta precisione, potrebbe non essere in grado di mettere a fuoco i soggetti elencati di seguito.

- Soggetti molto luminosi come specchi o carrozzerie delle automobili.
- Soggetti in rapido movimento.
- Soggetti fotografati attraverso una finestra o un altro oggetto riflettente.
- Soggetti scuri o che assorbono anziché riflettere la luce, come capelli o pellicce.
- Soggetti incorporei, come fumo o fiamme.
- Soggetti con contrasto quasi inesistente con lo sfondo (ad esempio, soggetti con abiti dello stesso colore dello sfondo).
- Soggetti posizionati davanti o dietro un oggetto ad alto contrasto che si trova anch'esso nella cornice di messa a fuoco (ad esempio, un soggetto fotografato su uno sfondo con elementi di elevato contrasto).

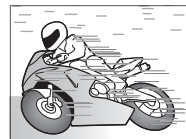

Registrazione immagini in formato RAW

Per registrare i dati RAW non elaborati dal sensore di immagine della fotocamera, selezionare un'opzione **RAW** per la qualità dell'immagine nel menu di scatto come descritto di seguito. È possibile creare copie JPEG di immagini RAW tramite l'opzione **RAW CONVERSIONE RAW** nel menu di riproduzione, oppure è possibile visualizzare immagini RAW su un computer tramite l'applicazione RAW FILE CONVERTER installata con il software sul CD in dotazione (📖 99, 100).

- 1 Premere **MENU/OK** in modalità di scatto per visualizzare il menu di scatto. Premere il selettore verso l'alto o verso il basso per evidenziare **QUALITÀ IMM.** e premere **MENU/OK**.
- 2 Evidenziare un'opzione e premere **MENU/OK**. Selezionare **RAW** per registrare solo immagini RAW, oppure **FINE+RAW** o **NORMAL+RAW** per registrare la copia in formato JPEG insieme alle immagini RAW. **FINE+RAW** utilizza rapporti di compressione JPEG inferiori per immagini JPEG di qualità superiore, mentre **NORMAL+RAW** utilizza rapporti di compressione JPEG superiori per aumentare il numero di immagini che possono essere memorizzate.

I pulsanti funzione

Per attivare o disattivare la qualità dell'immagine RAW per un singolo scatto, assegnare **RAW** a un pulsante funzione (📖 79). Se un'opzione JPEG è attualmente selezionata per la qualità imm., la pressione del pulsante seleziona temporaneamente l'opzione JPEG+RAW equivalente. Se attualmente è selezionata un'opzione JPEG+RAW, la pressione del pulsante seleziona temporaneamente l'opzione JPEG equivalente, mentre se si seleziona **RAW**, la pressione del pulsante seleziona temporaneamente **FINE**. Scattando una foto o premendo nuovamente il pulsante si ripristina la precedente impostazione.

🔍 Le opzioni di qualità imm. RAW non sono disponibili con sensibilità di **L**, **H1** o **H2** (📖 50).

Creazione di copie JPEG di immagini RAW

Le immagini RAW custodiscono le informazioni sulle impostazioni della fotocamera separatamente dai dati catturati dal sensore immagine della fotocamera. Utilizzando l'opzione **RAW CONVERSIONE RAW** nel menu di riproduzione, è possibile creare copie JPEG di immagini RAW usando opzioni diverse per le impostazioni elencate di seguito. I dati immagine originali non subiscono conseguenze, consentendo ad una singola immagine RAW di essere elaborata in molti modi diversi.

- 1 Premere **MENU/OK** durante la riproduzione per visualizzare il menu di riproduzione, quindi premere il selettore verso l'alto o verso il basso per evidenziare **RAW CONVERSIONE RAW** e premere **MENU/OK** per visualizzare le impostazioni elencate nella tabella a destra.

❖ Queste opzioni possono essere visualizzate anche premendo il pulsante **Q** durante la riproduzione.

- 2 Premere il selettore verso l'alto o verso il basso per evidenziare un'impostazione e premere il selettore a destra per selezionare. Premere il selettore verso l'alto o verso il basso per evidenziare l'opzione desiderata e premere **MENU/OK** per selezionare e tornare all'elenco delle impostazioni. Ripetere questa procedura per regolare ulteriori impostazioni.

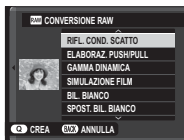

- 3 Premere il pulsante **Q** per l'anteprima della copia JPEG, quindi premere **MENU/OK** per salvare.

Impostazione	Descrizione
RIFL. COND. SCATTO	Creare una copia JPEG utilizzando le impostazioni utilizzate al momento dello scatto della foto.
ELABORAZ. PUSH/PULL	Regolare l'esposizione tra -1 EV e +3 EV con incrementi di 1/3 EV (📖 52).
GAMMA DINAMICA	Aumenta i dettagli nelle zone di alte luci per un contrasto naturale (📖 79).
SIMULAZIONE FILM	Simula gli effetti di diversi tipi di pellicola (📖 42).
BIL. BIANCO	Regola il bil. bianco (📖 43).
SPOST. BIL. BIANCO	Regola finemente il bil. bianco (📖 43).
COLORE	Regola la densità di colore (📖 80).
NITIDEZZA	Rende i contorni più nitidi o più morbidi (📖 80).
TONO ALTE LUCI	Regola le alte luci (📖 80).
TONO OMBRE	Regola le ombre (📖 80).
RIDUZIONE DISTURBO	Elabora la copia per ridurre la macchiettatura (📖 80).
OTTIM. MODUL. OB.	Migliora la definizione regolando la diffrazione e la lieve perdita di messa a fuoco sul bordo dell'obiettivo (📖 80).
ESPACIOS COLOR	Sceglie lo spazio colore usato per la riproduzione del colore (📖 93).

Salvataggio delle impostazioni

È possibile salvare fino a 7 set di impostazioni personalizzate della fotocamera per le situazioni più comuni. Le impostazioni salvate possono essere richiamate mediante l'opzione **SELEZ. IMPOST. PERS.** nel menu di scatto.

- 1 Premere **MENU/OK** in modalità di scatto per visualizzare il menu di scatto. Premere il selettore verso l'alto o verso il basso per evidenziare **MODIF./SALVA IMPOST. PERS.** e premere **MENU/OK**.

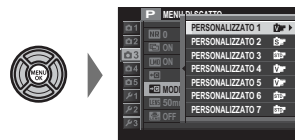

- 2 Evidenziare una serie di impostazioni personalizzate e premere **MENU/OK** per selezionare. Regolare quanto segue in base alle proprie preferenze e premere **DISP/BACK** al termine delle regolazioni: **D-Ring** **GAMMA DINAMICA**, **Film** **SIMULAZIONE FILM**, **WB** **BIL. BIANCO**, **Color** **COLORE**, **Sharp** **NITIDEZZA**, **HL** **TONO ALTE LUCI**, **SL** **TONO OMBRE** e **NR** **RIDUZIONE DISTURBO**.



- ◆ Per sostituire le impostazioni nella serie selezionata con le impostazioni correntemente selezionate con la fotocamera, selezionare **SALVA IMPOST. CORRENTI** e premere **MENU/OK**.

- 3 Viene visualizzata una finestra di conferma; evidenziare **OK** e premere **MENU/OK**.

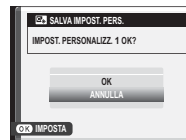

Uso di un adattatore

Quando sono installati degli adattatori per obiettivi M tramite un **FUJIFILM M MOUNT ADAPTER** opzionale, la fotocamera elabora le immagini come sono state scattate per mantenere la qualità imm. e correggere una varietà di effetti.

- ◆ Installare un adattatore consente **LENS SCATTA SENZA OBIETTIVO** (🗨 81) e nasconde l'indicatore di distanza nel display standard.
- ◆ Prima di controllare la messa a fuoco, impostare il selettore modalità di messa a fuoco su **M** (🗨 61).

Impostazioni adattatore

Premendo il pulsante funzione sull'adattatore vengono visualizzate le opzioni **LENS IMP ADATTATORE**.

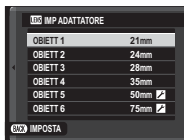

Scelta della lunghezza focale

Se l'obiettivo ha una lunghezza focale di 21, 24, 28 o 35 mm, scegliere l'opzione corrispondente nel menu **LENS IMP ADATTATORE**. Per altri obiettivi, selezionare l'opzione 5 o 6 e utilizzare il selettore per inserire la lunghezza focale.



Correz distors

Scegliere tra le opzioni **FORTE**, **MEDIO** o **LIEVE** per correggere la distorsione **BARILE** o **CUSCINO**.

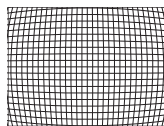

Distorsione a barile

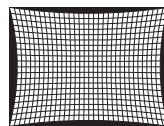

Distorsione a cuscinetto

- ◆ Per determinare la quantità necessaria, regolare la correzione distorsione mentre si scattano foto di grafici su carta o altri oggetti che presentano linee verticali ed orizzontali ripetute, come le finestre di un edificio molto alto.

■ Correz aloni col

Le variazioni del colore (ombreggiatura) tra il centro e i bordi della foto possono essere regolati separatamente per ciascun angolo.

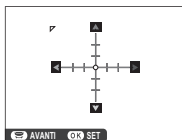

Per utilizzare correzione aloni col, seguire i passaggi di seguito.

1 Ruotare la ghiera di comando posteriore per scegliere un angolo. L'angolo selezionato viene indicato da un triangolo.



2 Utilizzare il selettore per regolare l'ombreggiatura fin quando non c'è alcuna differenza di colore visibile tra l'angolo selezionato e il centro dell'immagine. Premere il selettore a sinistra o destra per regolare i colori sull'asse ciano-rosso, in alto o in basso per regolare i colori sull'asse blu-giallo. Sono disponibili 19 posizioni per ciascun asse.



♦ Per determinare la quantità necessaria, regolate correzione aloni col mentre si scattano foto di un cielo blu o di un foglio di carta grigio.

■ Corr illum perif

Selezionare tra i valori compresi tra -5 e $+5$. Scegliere valori positivi aumenta l'illuminazione periferica, mentre scegliere valori negativi riduce l'illuminazione periferica. I valori positivi sono consigliati per obiettivi d'epoca, valori negativi per creare l'effetto di immagini scattate con un obiettivo antico o con uno stenoscopio.

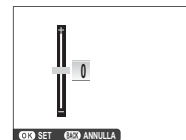

♦ Per determinare la quantità necessaria, regolare correzione illuminazione periferica mentre si scattano foto di un cielo blu o di un foglio di carta grigio.



Cerca immagine

Per effettuare la ricerca delle immagini, procedere come segue.

- 1 Premere **MENU/OK** durante la riproduzione per visualizzare il menu di riproduzione. Premere il selettore verso l'alto o verso il basso per selezionare  **CERCA IMMAGINE** e premere **MENU/OK**.
- 2 Evidenziare un'opzione e premere **MENU/OK**.

Opzione	Descrizione
PER DATA	Ricerca per data.
PER VOLTO	Ricerca di immagini che includono volti.
IN ★ PREFERITI	Cerca per valutazione ( 26).
PER TIPO DI DATI	Permette di trovare tutte i fermi immagine, tutti i filmati o tutte le immagini RAW.
TRA IMM. DA CARIC.	Trova tutte le immagini selezionate da caricare su una destinazione specifica.

- 3 Selezionare un parametro di ricerca. Vengono visualizzate solo le immagini che rispettano il parametro di ricerca. Per cancellare o proteggere le immagini selezionate o per visualizzare le immagini selezionate in una riprod. aut. imm., premere **MENU/OK** e scegliere tra le opzioni a destra.



Opzione	Fare riferimento a pagina
 CANCELLA	83
 PROTEGGI	84
 RIPROD. AUT. IMM.	85

- 4 Per terminare la ricerca, selezionare **FINE RICERCA**.

Assist. per album

Creare un album delle vostre foto preferite.

Creazione di un album

1 Selezionare **NUOVO ALBUM** per  **ASSIST. PER ALBUM** nel menu di riproduzione ( 85) e scegliere tra le seguenti opzioni:

- **SELEZIONA DA TUTTI:** Consente di scegliere fra tutte le immagini disponibili.
 - **SEL. PER RICERCA IMG:** Consente di scegliere fra le immagini che corrispondono a determinati parametri di ricerca ( 74).
- ❖ Per gli album non possono essere selezionati né fotografie **640** o inferiori, né filmati.

2 Scorrere le immagini e premere il selettore verso l'alto per selezionare o deselezionare. Per visualizzare l'immagine corrente sulla copertina, premere il selettore verso il basso. Premere **MENU/OK** per uscire quando l'album è completo.

- ❖ La prima immagine selezionata diventa la copertina. Premere il selettore verso il basso per selezionare un'immagine differente per la copertina.

3 Evidenziare **ALBUM COMPLETO** e premere **MENU/OK** (per selezionare tutte le foto, oppure tutte le foto che rispettano i parametri di ricerca selezionati per l'album, selezionare **SELEZIONA TUTTO**). Il nuovo album sarà aggiunto all'elenco nel menu assist. per album.

- ① Gli album possono contenere fino a 300 immagini.
- ① Gli album che non contengono alcuna foto vengono cancellati automaticamente.

Visualizzazione di album

Evidenziare un album nel menu assist. per album e premere **MENU/OK** per visualizzare l'album, quindi premere il selettore verso sinistra o verso destra per far scorrere le immagini.

Modifica e cancellazione di album

Visualizzare l'album e premere **MENU/OK**. Vengono visualizzate le seguenti opzioni; selezionare l'opzione desiderata e seguire le istruzioni sullo schermo.

- **MODIFICA:** Modifica l'album come descritto in "Creazione di un album" (📖 75).
- **ELIMINA:** Consente di cancellare l'album.

Album

Gli album possono essere copiati su un computer usando il software MyFinePix Studio in dotazione (📖 98).

Uso dei menu: Modalità di scatto

Il menu di scatto viene utilizzato per regolare le impostazioni per una vasta gamma di condizioni di scatto. Per visualizzare il menu di scatto, premere **MENU/OK** in modalità di scatto. Evidenziare le voci e premere il selettore verso destra per visualizzare le opzioni, quindi evidenziare un'opzione e premere **MENU/OK**. Premere **DISP/BACK** per uscire al termine delle impostazioni.









Opzioni del menu di scatto (fotografie)

IMPOSTAZ. BKT/Adv.

Selezionare l'opzione di bracketing utilizzata quando la ghiera **DRIVE** viene ruotata su **BKT** (🗨 40, 54) o il filtro utilizzato quando la ghiera viene ruotata su **ADV**. (🗨 40, 58).

IMPOSTAZ. AUTOFOCUS

Regolare le impostaz. autofocus.

Opzione	Descrizione
AREA MESSA A FUOCO	Selezionare l'area messa a fuoco ( 45).
MACRO	Attiva o disattiva la modalità macro ( 41).
PRIOR. RILASCIO/FUOCO	Consente di scegliere il modo in cui la fotocamera mette a fuoco in modalità di messa a fuoco AF-S e AF-C . <ul style="list-style-type: none"> • RILASCIO: La risposta dell'otturatore ha priorità sulla messa a fuoco. Le foto possono essere scattate quando la fotocamera non è a fuoco. • MESSA A FUOCO: La messa a fuoco ha la priorità sulla risposta dell'otturatore. Le foto possono essere scattate solo quando la fotocamera è a fuoco.
IMPOST. AF Istantanea	Consente di scegliere il modo in cui la fotocamera mette a fuoco quando viene premuto il pulsante AF-L in modalità di messa a fuoco manuale ( 61).
MODALITA' AF	Consente di scegliere il modo in cui la fotocamera seleziona l'area di messa a fuoco nelle modalità di messa a fuoco S e C . <ul style="list-style-type: none"> •  MULTI: Quando il pulsante di scatto viene premuto a metà corsa, la fotocamera rileva i soggetti con contrasto elevato e seleziona automaticamente l'area messa a fuoco. •  AREA: consente di scegliere manualmente l'area messa a fuoco ( 45).
RILEVAM. VOLTO	Attiva o disattiva il Rilev. intelligente volto ( 38).
PRE-AF	Se è selezionato ON , la fotocamera continuerà a regolare la messa a fuoco anche quando non si preme il pulsante di scatto a metà corsa. Notare che ciò aumenta il consumo della batteria.
ILLUMIN. AF	Se viene selezionato ON , la spia di illuminazione AF-assist si accende per consentire la messa a fuoco automatica. <ul style="list-style-type: none"> ◆ La spia di illuminazione AF-assist si spegne automaticamente in silenzioso. ① In alcune circostanze la fotocamera potrebbe non essere in grado di mettere a fuoco utilizzando la spia di illuminazione AF-assist. Se la fotocamera non è in grado di mettere a fuoco in modalità macro, provare ad aumentare la distanza dal soggetto. ① Evitare di puntare la spia di illuminazione AF-assist direttamente negli occhi del soggetto.

IMPOSTAZ. AUTOMATICA ISO

Regolare le impostazioni di sensibilità auto ( 50).

☒ DIMENSIONI IMM.

Sceglie le dimensioni e il formato in cui si registrano le immagini.

🔸 Formato

Immagini con un formato 3:2 hanno le stesse proporzioni di una foto con pellicola di 35 mm, mentre un formato 16:9 è indicato per visualizzazioni su dispositivi **High Definition (HD)** (ad alta definizione). Immagini con un formato 1:1 sono quadrate.

☒ **DIMENSIONI IMM.** non viene ripristinato quando si spegne la fotocamera o si seleziona un'altra modalità di scatto.

Opzione	Stampe in formati fino a	Opzione	Stampe in formati fino a
L 3:2	41 × 28 cm	S 3:2	21 × 14 cm
L 16:9	41 × 23 cm	S 16:9	21 × 12 cm
L 1:1	28 × 28 cm	S 1:1	14 × 14 cm
M 3:2	29 × 20 cm		
M 16:9	29 × 16 cm		
M 1:1	20 × 20 cm		

☒ QUALITÀ IMM.

Scegliere un formato file e un rapporto di compressione. Selezionare **FINE** o **NORMAL** per registrare immagini JPEG, **RAW** per registrare immagini RAW o **FINE+RAW** o **NORMAL+RAW** per registrare sia immagini JPEG che RAW. **FINE** e **FINE+RAW** utilizzano rapporti di compressione JPEG inferiori per immagini JPEG di qualità superiore, mentre **NORMAL** e **NORMAL+RAW** utilizzano rapporti di compressione JPEG superiori per incrementare il numero di immagini da memorizzare.

☒ GAMMA DINAMICA

Controllo contrasto. Scegliere valori inferiori per aumentare il contrasto quando si scatta in ambienti interni o con cielo nuvoloso, valori superiori per ridurre la perdita di dettagli in controluce e ombre quando si fotografano scene ad alto contrasto. Valori più alti sono raccomandati per scene che includono sia la luce solare sia profonde zone d'ombra, per soggetti con contrasto elevato quali la luce solare sull'acqua, foglie autunnali illuminate dalla luce, ritratti scattati sullo sfondo di un cielo azzurro e oggetti bianchi come gli abiti indossati dalle persone; si noti che, tuttavia, la macchiettatura potrebbe apparire su immagini scattate con valori alti.

- ◆ Se è selezionato **AUTO**, la fotocamera sceglierà automaticamente **#100 100%** oppure **#200 200%** in base al soggetto e alle condizioni di ripresa. Il tempo di posa e il diaframma verranno visualizzati quando il pulsante di scatto viene premuto fino a metà corsa.
- ◆ **#200 200%** è disponibile con sensibilità ISO di 400 e superiori, **#400 400%** con sensibilità ISO di 800 e superiori.

☒ SIMULAZIONE FILM

Simula gli effetti di diversi tipi di pellicola (📖 42).

☒ AUTOSCATTO

Scattare foto con l'autoscatto (📖 35).

 **RIPR. A INT. CONTIMER**

Regolare le impostazioni per la fotografia intervallata (📖 65).

 **BIL. BIANCO**

Regolare i colori in base alla sorgente di illuminazione (📖 43).

 **COLORE**

Regola la densità di colore.

 **NITIDEZZA**

Rende i contorni più nitidi o più morbidi.

 **TONO ALTE LUCI**

Consente di regolare l'aspetto delle alte luci.

 **TONO OMBRE**

Consente di regolare l'aspetto delle ombre.

 **RIDUZIONE DISTURBO**

Consente di ridurre il disturbo nelle immagini scattate a sensibilità elevate.

 **NRx ESPOS. LUNGA**

Selezionare **ON** per ridurre la macchiettatura nelle esposizioni prolungate (📖 64).

 **OTTIM. MODUL. OB.**

Selezionare **ON** per migliorare la definizione regolando la diffrazione e la lieve perdita di messa a fuoco ai bordi dell'obiettivo.

 **SELEZ. IMPOST. PERS.**

Consente di richiamare le impostazioni salvate con  **MODIF./SALVA IMPOST. PERS.**

 **MODIF./SALVA IMPOST. PERS.**

Salva le impostazioni (📖 71).

IMP ADATTATORE

Regolare le impostazioni per l'adattatore M per obiettivi collegato tramite un **FUJIFILM M MOUNT ADAPTER** (📖 72).

SCATTA SENZA OBIETTIVO

Scegliere se abilitare il rilascio del pulsante di scatto quando l'obiettivo non è montato.

ASSIST. MF

Scegliere come la messa a fuoco è visualizzata in modalità di messa a fuoco manuale (📖 63).

- **STANDARD:** La messa a fuoco è visualizzata in modo normale (picco di messa a fuoco e immagine digitale divisa non sono disponibili).
- **IMMAGINE DIGITALE DIVISA:** Un display di immagine divisa in bianco e nero.
- **EVIDENZ. FOCUS PEAK:** La fotocamera accentua i contorni ad alto contrasto. Scegliere un colore e un livello di picco.

MOD. BLOCCO AE/AF

Se è selezionato **PREMI PER BL. AE/AF**, l'esposizione e/o la messa a fuoco vengono bloccate mentre si preme il pulsante **AE-L** o **AF-L**. Se è selezionato **ON/OFF BL. AE/AF**, la messa a fuoco e/o l'esposizione vengono bloccate quando si preme il pulsante **AE-L** o **AF-L** e rimangono bloccate fino a una successiva pressione del pulsante.

MOD. BLOCCO AF

Selezionare la funzione del pulsante **AF-L** (📖 67).

MODO FLASH

Selezionare una modo flash (📖 37).

COMPENSAZ. FLASH

Regola la luminosità del flash. Scegliere valori compresi tra +2EV e -2EV. Osservare che potrebbe non essere possibile ottenere i risultati desiderati a seconda delle condizioni di scatto e della distanza dal soggetto.

RIMOZ. OCCHI ROSSI

Scegliere **ON** per eliminare l'effetto occhi rossi causato dal flash.

- 🔍 La riduzione occhi rossi è eseguita solo quando viene rilevato un volto.
- 🔍 La rimoz. occhi rossi non è disponibile con immagini RAW.

IMP FILMATO

Regolare le impostazioni filmato (📖 31).

Opzione	Descrizione
MOD. FILM.	<p>Selezionare una dimensione delle foto per la registrazione di filmati.</p> <ul style="list-style-type: none"> • 1920×1080 60 fps: Full HD (60 fps) • 1920×1080 30 fps: Full HD (30 fps) • 1280×720 60 fps: HD (60 fps) • 1280×720 30 fps: HD (30 fps)
REGOL. LIV. MIC.	Regola il livello di registrazione del microfono.
MIC./SCATTO DIST.	Specifica se il dispositivo collegato al connettore microfono/telecomando per lo scatto a dist. è un microfono o un telecomando per lo scatto a dist. (📖 32, 66).

MODALITA' IS

Riduce la sfocatura. Questa opzione è disponibile solo con obiettivi che supportano la stabilizzazione delle immagini.

- **CONTINUO:** Stabilizzazione immagine attiva.
- **SOLO SCATTO:** Stabilizzazione dell'immagine attiva solo quando il pulsante di scatto viene premuto a metà corsa o viene rilasciato l'otturatore.
- **OFF:** Stabilizzazione dell'immagine disattiva;  compare sul display (📖 5). Consigliata quando si usa un treppiede.

COMUNIC. WIRELESS

Collegare a un tablet o uno smartphone tramite rete wireless (📖 97).

- Per ulteriori informazioni, visitare il sito <http://fujifilm-dsc.com/wifi/>.

IMPOST. APERTURA

Scegliere il metodo utilizzato per regolare l'apertura quando si usano obiettivi senza ghiera diaframma.

- **AUTO + MANUALE:** Ruotare la ghiera di comando posteriore per scegliere il diaframma. Ruotare oltre l'apertura minima per scegliere **A** (auto).
 - **AUTO:** Il diaframma viene selezionato automaticamente; funzioni della fotocamera in modalità esposizione **P** (programma AE) o **S** (priorità otturatore AE).
 - **MANUALE:** ruotare la ghiera di comando posteriore per scegliere il diaframma; funzioni della fotocamera in modalità esposizione **A** (priorità apertura AE) o **M** (manuale).
- Il diaframma non può essere regolato mentre si effettua un ingrandimento della vista attraverso l'obiettivo.

Uso dei menu: Modalità di riproduzione

Per visualizzare il menu di riproduzione, premere **MENU/OK** in modalità di riproduzione. Evidenziare le voci e premere il selettore verso destra per visualizzare le opzioni, quindi evidenziare un'opzione e premere **MENU/OK**. Premere **DISP/BACK** per uscire al termine delle impostazioni.



Opzioni del menu di riproduzione

COMUNIC. WIRELESS

Collegare a un tablet o uno smartphone tramite rete wireless (📶 97).

❖ Per ulteriori informazioni, visitare il sito <http://fujifilm-dsc.com/wifi/>.

CONVERSIONE RAW

Creare copie JPEG di immagini RAW (📄 70).

CANCELLA

Eliminazione delle immagini (📄 30).

TAGLIO

Creare una copia ritagliata dell'immagine corrente.

- 1 Visualizzare l'immagine desiderata.
 - 2 Selezionare  **TAGLIO** nel menu di riproduzione.
 - 3 Usare la ghiera di comando posteriore per ingrandire e ridurre l'immagine e premere il selettore verso l'alto, il basso, a sinistra o a destra per far scorrere l'immagine fino a visualizzare la porzione desiderata.
 - 4 Premere **MENU/OK** per visualizzare una finestra di dialogo di conferma.
 - 5 Premere nuovamente **MENU/OK** per salvare la copia ritagliata su un file separato.
- ❖ Ritagli più grandi producono copie più grandi; tutte le copie hanno un formato 3:2. Se la dimensione della copia finale è di **640**, **OK** viene visualizzato in giallo.

RIDIMENSIONA

Creare una copia ritagliata dell'immagine corrente.

- 1 Visualizzare l'immagine desiderata.
 - 2 Selezionare  **RIDIMENSIONA** nel menu di riproduzione.
 - 3 Evidenziare una dimensione e premere **MENU/OK** per visualizzare una finestra di dialogo di conferma.
 - 4 Premere nuovamente **MENU/OK** per salvare la copia ridimensionata su un file separato.
- ◆ Le dimensioni disponibili variano al variare della dimensione dell'immagine originale.

PROTEGGI



Proteggere le immagini dall'eliminazione accidentale. Evidenziare una delle seguenti opzioni e premere **MENU/OK**.

- **FOTO**: Protegge le immagini selezionate. Premere il selettore a sinistra o a destra per visualizzare le immagini e premere **MENU/OK** per selezionare o deselezionare. Premere **DISP/BACK** al termine dell'operazione.
- **IMPOSTA TUTTO**: Protegge tutte le immagini.
- **RESETTA TUTTO**: Rimuove la protezione da tutte le immagini.

① Le immagini protette vengono eliminate quando si formatta la scheda di memoria ( 94).

RUOTA IMMAGINE

Ruotare le immagini.



- 1 Visualizzare l'immagine desiderata.
 - 2 Selezionare  **RUOTA IMMAGINE** nel menu di riproduzione.
 - 3 Premere il selettore verso il basso per ruotare l'immagine di 90° in senso orario e verso l'alto per ruotarla di 90° in senso antiorario.
 - 4 Premere **MENU/OK**. L'immagine viene visualizzata automaticamente nell'orientamento selezionato ogni volta che è riprodotta sulla fotocamera.
- ◆ Le immagini protette non possono essere ruotate. Rimuovere la protezione prima di ruotare le immagini.
 - ◆ La fotocamera può non essere in grado di ruotare le immagini create con altri dispositivi. Le immagini ruotate sulla fotocamera non vengono ruotate quando si visualizzano su un computer o su un'altra fotocamera.
 - ◆ Le immagini scattate con  **IMPOSTAZ SCHERMO > RIPR. ROT. AUTO** vengono automaticamente visualizzate nel senso corretto durante la riproduzione ( 91).

 RIMOZ. OCCHI ROSSI

Rimuove l'effetto occhi rossi dai ritratti. La fotocamera analizza l'immagine; se viene rilevato l'effetto occhi rossi, l'immagine viene elaborata per creare una copia con l'effetto occhi rossi ridotto.



- 1 Visualizzare l'immagine desiderata.
- 2 Selezionare ** RIMOZ. OCCHI ROSSI** nel menu di riproduzione.

- 3 Premere **MENU/OK**.

- ❖ È possibile che l'effetto occhi rossi non venga rimosso se la fotocamera non è in grado di rilevare il volto o se il volto è di profilo. I risultati possono essere diversi in base alla scena. Non è possibile rimuovere l'effetto occhi rossi dalle immagini che sono già state elaborate utilizzando la funzione di rimoz. occhi rossi o dalle immagini create con altri dispositivi.
- ❖ L'intervallo di tempo necessario per elaborare l'immagine varia in base al numero di volti rilevati.
- ❖ Le copie create con ** RIMOZ. OCCHI ROSSI** sono indicate da un'icona **** durante la riproduzione.
- ❖ La rimoz. effetto occhi rossi non può essere eseguita su immagini RAW.

 RIPROD. AUT. IMM.

Visualizzare le immagini in una riprod. aut. imm. Scegliere il tipo di presentazione e premere **MENU/OK** per avviare. Premere **DISP/BACK** in qualsiasi momento durante la presentazione per visualizzare la guida sullo schermo. È possibile terminare la presentazione in qualsiasi momento premendo **MENU/OK**.

Opzione	Descrizione
NORMALE	Premere il selettore verso sinistra o verso destra per tornare indietro o passare alla foto successiva. Selezionare DIS- DISSOLV. per la dissolvenza delle transizioni tra le foto.
DISSOLV.	
NORMALE 	Come sopra, eccetto che la fotocamera ingrandisce automaticamente i volti.
DISSOLV. 	
MULTIPLA	Consente di visualizzare più immagini contemporaneamente.

- ❖ La fotocamera non si spegne automaticamente durante una riprod. aut. imm.

 ASSIST. PER ALBUM

Creare album con le proprie foto preferite ( 75).

SELEZ. x CARIC.

Selezionare le immagini da caricare su YouTube, Facebook o MyFinePix.com utilizzando MyFinePix Studio (solo Windows).

- 1 Selezionare **YouTube** per scegliere i filmati da caricare su YouTube, **Facebook** per scegliere le foto e i filmati da caricare su Facebook o **MyFinePix.com** per scegliere le foto da caricare su MyFinePix.com.
 - 2 Premere il selettore verso sinistra o verso destra per visualizzare le immagini e premere **MENU/OK** per selezionare o deselezionare. Premere **DISP/BACK** per uscire una volta selezionate tutte le immagini desiderate.
- ◆ È possibile selezionare solo filmati da caricare su YouTube.
 - ◆ Solo le foto possono essere selezionate per il caricamento su MyFinePix.com.
 - ◆ Durante la riproduzione, le immagini selezionate sono indicate dalle icone  **YouTube**,  **Facebook** o  **MyFinepix.com**.
 - ◆ Scegliere **RESETTA TUTTO** per deselezionare tutte le immagini. Se il numero di immagini interessate è molto grande, è necessario del tempo per completare l'operazione. Premere **DISP/BACK** per uscire prima del termine dell'operazione.

Caricamento di immagini (solo Windows)

Le immagini selezionate possono essere caricate utilizzando l'opzione **YouTube/Facebook/MyFinePix.com Upload** (Caricamento YouTube/Facebook/MyFinePix.com) in MyFinePix Studio. Per informazioni sull'installazione di MyFinePix Studio e sul collegamento della fotocamera a un computer, fare riferimento a "Visualizzazione di immagini su un computer" (🗨 98).

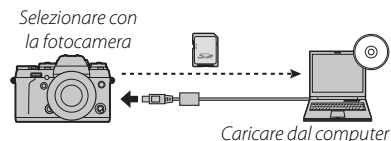

CERCA IMMAGINE

Ricerca immagini (🗨 74).

SALVAT. AUTOM. PC

Caricare le immagini su un computer tramite una rete wireless (🗨 97).

- ◆ Per ulteriori informazioni, visitare il sito <http://fujifilm-dsc.com/wifi/>.

ORD. STAMPA (DPOF)

Selezionare le immagini per la stampa su dispositivi compatibili con DPOF e PictBridge (🗨 105).

RAPPORTO ASPETTO

Selezionare la modalità in cui i dispositivi **High Definition (HD)** (ad alta definizione) visualizzano le immagini con formato 3:2 (questa opzione è disponibile solo se è collegato un cavo HDMI). Selezionare 16:9 per visualizzare l'immagine in modo che occupi lo schermo con le parti superiore e inferiore tagliate, 3:2 per visualizzare l'immagine intera con delle fasce nere sui due lati.

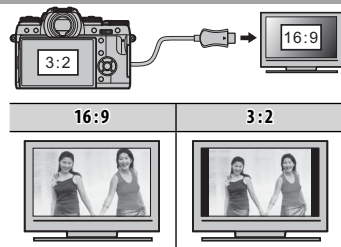

Menu impostazioni

Utilizzo del menu impostazioni

1 Visualizzare il menu impostazioni.

1.1 Premere **MENU/OK** per visualizzare il menu per la modalità corrente.



1.2 Premere il selettore verso sinistra per evidenziare la scheda per il menu corrente.



1.3 Premere il selettore verso il basso per evidenziare la scheda del menu impostazioni contenente l'opzione desiderata.

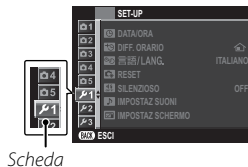

1.4 Premere il selettore verso destra per posizionare il cursore nel menu impostazioni.



2 Regolare le impostazioni.

Evidenziare le voci e premere il selettore verso destra per visualizzare le opzioni, quindi evidenziare un'opzione e premere **MENU/OK**. Premere **DISP/BACK** per uscire al termine delle impostazioni.

Opzioni del menu impostazioni

🕒 DATA/ORA

Imposta l'orologio della fotocamera (🗨 18).

🕒 DIFF. ORARIO

Quando si viaggia, passare immediatamente l'orologio della fotocamera dal proprio fuso orario all'ora locale della propria destinazione. Per specificare la differenza tra ora locale e il proprio fuso orario:

1 Evidenziare **← LOCAL** e premere **MENU/OK**.

2 Utilizzare il selettore per scegliere la diff. orario tra l'ora locale e il proprio fuso orario. Premere **MENU/OK** al termine delle impostazioni.

Per impostare l'orologio della fotocamera sull'ora locale, evidenziare **← LOCAL** e premere **MENU/OK**. Per impostare l'orologio sul proprio fuso orario, selezionare **🏠 CASA**. Se **← LOCAL** è selezionato, **←** viene visualizzato per tre secondi quando si accende la fotocamera.

🗨 言語/LANG.

Scegliere una lingua (🗨 18).

🔄 RESET

Ripristinare lo scatto o le opzioni del menu impostazioni ai valori predefiniti. Bil. bianco personalizzato, gruppi di impostazioni personalizzate creati usando **📷 MODIF./SALVA IMPOST. PERS.**, e **🕒 DATA/ORA**, **🕒 DIFF. ORARIO**, **📺 IMPOSTAZ SCHERMO > COLORE SFONDO**, le opzioni wireless del menu di scatto, e il menu impostazioni **📶 IMPOST. WIRELESS > IMPOSTAZ. GENERALI e IMP. SALVAT. AUT. PC** non sono influenzate.

1 Evidenziare l'opzione desiderata e premere il selettore verso destra.

2 Viene visualizzata una finestra di conferma; evidenziare **OK** e premere **MENU/OK**.

🔇 SILENZIOSO

Selezionare **ON** per disattivare l'altoparlante, il flash e l'illuminatore in situazioni in cui i suoni o le luci della fotocamera possono arrecare disturbo (silenzioso non può essere attivato o disattivato durante la riproduzione di filmati). 🔇 compare sul display quando è attivato silenzioso.

▶ IMPOSTAZ. SUONI

Regolare le impostazioni audio.



Opzione	Descrizione
IMPOSTA VOLUME	Consente di regolare il volume del suono prodotto quando si azionano i controlli della fotocamera. Scegliere OFF (muto) per disattivare i suoni dei pulsanti di controllo.
VOLUME PLAY	Consente di regolare il volume per la riproduzione di filmati.

📺 IMPOSTAZ. SCHERMO

Regola le impostazioni del display.

Opzione	Descrizione									
VISUAL. IMM.	Consente di scegliere il tempo di visualizzazione delle immagini dopo lo scatto. I colori potrebbero differire leggermente da quelli dell'immagine finale e la macchiettatura di "disturbi" potrebbe essere visibile ad alte sensibilità.									
	<table border="1"> <thead> <tr> <th>Opzione</th> <th>Descrizione</th> </tr> </thead> <tbody> <tr> <td>CONTINUO</td> <td>Le immagini vengono visualizzate finché non viene premuto il pulsante MENU/OK o il pulsante di scatto viene premuto a metà corsa. Per ingrandire il punto di messa a fuoco attivo, premere il pulsante FOCUS ASSIST; premere nuovamente per annullare lo zoom.</td> </tr> <tr> <td>1,5 SEC</td> <td rowspan="2">Le immagini vengono visualizzate per 1,5 secondi (1,5 SEC) o 0,5 secondi (0,5 SEC) o finché il pulsante di scatto viene premuto a metà corsa.</td> </tr> <tr> <td>0,5 SEC</td> </tr> <tr> <td>OFF</td> <td>Le immagini non vengono visualizzate dopo lo scatto.</td> </tr> </tbody> </table>	Opzione	Descrizione	CONTINUO	Le immagini vengono visualizzate finché non viene premuto il pulsante MENU/OK o il pulsante di scatto viene premuto a metà corsa. Per ingrandire il punto di messa a fuoco attivo, premere il pulsante FOCUS ASSIST ; premere nuovamente per annullare lo zoom.	1,5 SEC	Le immagini vengono visualizzate per 1,5 secondi (1,5 SEC) o 0,5 secondi (0,5 SEC) o finché il pulsante di scatto viene premuto a metà corsa.	0,5 SEC	OFF	Le immagini non vengono visualizzate dopo lo scatto.
	Opzione	Descrizione								
	CONTINUO	Le immagini vengono visualizzate finché non viene premuto il pulsante MENU/OK o il pulsante di scatto viene premuto a metà corsa. Per ingrandire il punto di messa a fuoco attivo, premere il pulsante FOCUS ASSIST ; premere nuovamente per annullare lo zoom.								
	1,5 SEC	Le immagini vengono visualizzate per 1,5 secondi (1,5 SEC) o 0,5 secondi (0,5 SEC) o finché il pulsante di scatto viene premuto a metà corsa.								
0,5 SEC										
OFF	Le immagini non vengono visualizzate dopo lo scatto.									
ROTAZ. AUTO DISPLAY EVF	Consente di scegliere se ruotare gli indicatori nel mirino in modo che corrispondano all'orientamento della fotocamera (📖 20). Indipendentemente dall'opzione selezionata, gli indicatori sul monitor non ruotano.									
ANTEPR. ESP. MAN.	Selezionare ON per abilitare l'anteprima dell'esposizione nel modo di esposizione manuale. Selezionare OFF quando si utilizza il flash o in altre occasioni in cui l'esposizione potrebbe cambiare durante lo scatto dell'immagine.									
LUMINOS. EVF/LCD	Controlla la luminosità del display.									

IMPOSTAZ. SCHERMO (Continua)

Opzione	Descrizione		
GUIDA INQUAD.	Consente di scegliere il tipo di griglia di inquadratura disponibile in modalità di scatto.		
	<div data-bbox="413 180 514 205" style="text-align: center;">GRIGLIA 9</div>  <p data-bbox="321 373 602 398"><i>Per composizione "regola dei terzi".</i></p>	<div data-bbox="708 180 817 205" style="text-align: center;">GRIGLIA 24</div>  <p data-bbox="655 373 869 398"><i>Una griglia sei per quattro.</i></p>	<div data-bbox="979 180 1150 205" style="text-align: center;">INQUADRATURA HD</div>  <p data-bbox="922 373 1208 450"><i>Inquadrare immagini HD nel ritaglio mostrato dalle righe nelle parti superiore e inferiore del display.</i></p>
RIPR. ROT. AUTO	Scegliere ON per ruotare automaticamente le immagini "verticali" (orientamento ritratto) durante la riproduzione.		
COLORE SFONDO	Consente di scegliere uno schema di colori.		
CONTROLLO FUOCO	Se è selezionato ON , la fotocamera effettua automaticamente l'ingrandimento della vista attraverso l'obiettivo quando la ghiera messa a fuoco viene ruotata nella modalità di messa a fuoco manuale (62).		
UNITÀ SCALA FUOCO	Consente di scegliere le unità usate per l'indicatore della distanza di messa a fuoco (61).		
VIS. IMPOST. PERS.	Consente di scegliere le voci per il display personalizzato (22).		

IMP. FUNZ. (Fn)

Consente di selezionare la funzione svolta dai pulsanti (39).

IMPOSTAZ. GHIERA COMANDO

Consente di selezionare la funzione svolta dalle ghiera di comando.

IMPOST. GHIERA ISO

Consente di scegliere valori di sensibilità per le posizioni **H1** e **H2** sulla ghiera ISO (50).

GHIERA MESSA A FUOCO

Consente di scegliere il senso di rotazione della ghiera messa a fuoco per aumentare la distanza di messa a fuoco.



GESTIONE ENERGIA

Regola le impostazioni di gestione energia.

Opzione	Descrizione
SPEGN. AUTOM	Consente di scegliere il periodo di tempo dopo il quale la fotocamera si spegne automaticamente quando non viene eseguita alcuna operazione. Periodi di tempo ridotti aumentano la durata della batteria; se si seleziona OFF , la fotocamera deve essere spenta manualmente. Notare che in alcune situazioni la fotocamera si spegne automaticamente anche se è selezionato OFF .
PRESTAZIONI ELEVATE	Selezionare ON per velocizzare la messa a fuoco e per ridurre il tempo necessario per riavviare la fotocamera una volta spenta.

PULIZIA SENSORE

Rimuove la polvere dal sensore immagine della fotocamera.

- **OK:** Pulire il sensore immediatamente ( xi).
 - **SE ATTIVATO:** Se è selezionata questa opzione, la pulizia sensore viene effettuata quando la fotocamera si accende.
 - **SE DISATTIVATO:** Se è selezionata questa opzione, la pulizia sensore viene effettuata quando la fotocamera si spegne (tuttavia, la pulizia sensore non viene effettuata se la fotocamera si spegne in modo riproduzione).
- ◆ La polvere non rimossa usando la funzione pulizia sensore può essere rimossa manualmente ( 116).

IMPOST SALV DATI

Regola le impostazioni di gestione file.

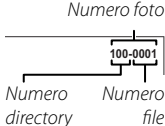
Opzione	Descrizione	
FRAME NO.	<p>Le nuove immagini vengono memorizzate in file immagine denominati utilizzando un numero file a quattro cifre assegnato aggiungendo uno all'ultimo numero utilizzato. Il numero file è visualizzato durante la riproduzione come mostrato a destra. FRAME NO. controlla se la numerazione file deve essere azzerata a 0001 quando viene inserita una nuova scheda di memoria o la scheda di memoria corrente viene formattata.</p>	
		
	Opzione	Descrizione
	CONT.	La numerazione continua dall'ultimo numero file utilizzato o dal primo numero file disponibile, a seconda di quale dei due è più alto. Scegliere questa opzione per ridurre il numero di immagini con nomi file doppi.
AZZERA	La numerazione viene azzerata a 0001 dopo la formattazione o quando viene inserita una nuova scheda di memoria.	
	<ul style="list-style-type: none"> ◆ Se il numero di foto raggiunge 999-9999, il pulsante di scatto viene disattivato (☎ 123). ◆ La selezione di RESET (☎ 89) imposta FRAME NO. su CONT. ma non azzerà il numero file. ◆ I numeri delle foto per immagini scattate con altre fotocamere possono essere diversi. 	
SALVA IMM. ORIG.	Scegliere ON per salvare le copie non elaborate di immagini scattate utilizzando RIMOZ. OCCHI ROSSI .	
MODIF. NOME FILE	Modifica il prefisso del nome file prefix. Le immagini sRGB utilizzano un prefisso composto da quattro lettere (predefinito "DSCF"), le immagini Adobe RGB un prefisso a tre lettere ("DSF") preceduto da un trattino basso.	



ESPACIOS COLOR

Scegliere la gamma di colori disponibile per la riproduzione del colore.

Opzione	Descrizione
sRGB	Consigliato nella maggior parte delle situazioni.
Adobe RGB	Per stampa commerciale.

 **IMPOST. WIRELESS**

Regolare le impostazioni per la connessione alle reti wireless.

Opzione	Descrizione
IMPOSTAZ. GENERALI	Consente di selezionare un nome (NOME) per identificare la fotocamera sulla rete wireless (alla fotocamera viene assegnato un nome unico per impostazione predefinita) o selezionare RIPRISTINO IMPOST. WIRELESS per ripristinare le impostazioni predefinite.
RIDIM. IMM. SM 	Consente di selezionare ON (impostazione predefinita, raccomandata per la maggior parte dei casi) per ridimensionare le immagini a  per il caricamento su uno smartphone. OFF per caricare immagini con le loro dimensioni originali. Il ridimensionamento interessa esclusivamente la copia caricata sullo smartphone; l'originale non viene modificata.
IMP. SALVAT. AUT. PC	Consente di selezionare ELIM PC DEST. REG. per rimuovere le destinazioni selezionate, DATI CONN. PRECED. per visualizzare i computer ai quali la fotocamera è stata recentemente collegata.

❖ Per ulteriori informazioni, visitare il sito <http://fujifilm-dsc.com/wifi/>.

 **IMP. SALV. AUT. PC**

Scegliere una destinazione di caricamento. Selezionare **IMPOSTAZ. SEMPLICE** per collegare tramite WPS, **IMPOSTAZ. MANUALE** per configurare manualmente le impostazioni di rete.

❖ Per ulteriori informazioni, visitare il sito <http://fujifilm-dsc.com/wifi/>.

 **IMP GEOTAGGING**

Visualizzare i dati località scaricati da uno smartphone e scegliere se salvare i dati con le immagini.

Opzione	Descrizione
GEOTAGGING	Consente di scegliere se i dati località scaricati da uno smartphone devono essere incorporati nelle foto mentre vengono scattate.
INFO LOCALITÀ	Visualizza gli ultimi dati località scaricati da uno smartphone.

❖ Per ulteriori informazioni, visitare il sito <http://fujifilm-dsc.com/wifi/>.

 **FORMATTA**

Selezionare **OK** per formattare la scheda di memoria.

① Tutti i dati — incluse le immagini protette — vengono cancellati dalla scheda di memoria. Assicurarsi che i file importanti siano stati copiati su un computer o su un altro dispositivo di memorizzazione.





















① Non aprire lo sportello del vano batteria durante la formattazione.

Impostazioni predefinite

Le impostazioni predefinite per le opzioni del menu di scatto e impostazioni sono elencate di seguito. Queste impostazioni possono essere ripristinate utilizzando l'opzione  **RESET** nel menu impostazioni (89).

Menu di scatto

Menu	Predefinito
 IMPOSTAZ. BKT/Adv. SELEZIONARE BKT SELEZ. FILTROAdv.	 BKT AE  TOY CAMERA
 IMPOSTAZ. AUTOFOCUS MACRO PRIOR. RILASCIO/FUOCO IMPOST. AF ISTANTANEA MODALITA' AF RILEVAM. VOLTO PRE-AF ILLUMIN. AF	OFF • SELEZ. PRIORITÀ AF-S: RILASCIO • SELEZ. PRIORITÀ AF-C: RILASCIO AF-S  AREA OFF OFF ON
 IMPOSTAZ. AUTOMATICA ISO SENSIBILITÀ PREDEFINITA SENSIBILITÀ MASSIMA VELOC. OTTUR. MIN.	200 800 1/60
 DIMENSIONI IMM.	 3 : 2
 QUALITÀ IMM.	FINE
 GAMMA DINAMICA	 100%
 SIMULAZIONE FILM	 PROVIA/STANDARD
 AUTOSCATTO	OFF
 BIL. BIANCO	AUTO
 COLORE	(0) STANDARD
 NITIDEZZA	(0) STANDARD

Menu	Predefinito
 TONO ALTE LUCI	(0) STANDARD
 TONO OMBRE	(0) STANDARD
 RIDUZIONE DISTURBO	(0) STANDARD
 NR x ESPOS. LUNGA	ON
 OTTIM. MODUL. OB.	ON
 IMP ADATTATORE	OBIETT5 (50 mm)
 SCATTA SENZA OBIETTIVO	OFF
 ASSIST. MF	STANDARD
 MOD. BLOCCO AE/AF	PREMI PER BL. AE/AF
 MOD. BLOCCO AF	SOLO BLOCCO AF
 MODO FLASH	AUTO
 COMPENSAZ. FLASH	±0
 RIMOZ. OCCHI ROSSI	OFF
 IMP FILMATO MOD. FILM. REGOL. LIV. MIC. MIC./SCATTO DIST.	 1920 × 1080 60 fps 3  MIC.
 MODALITA' IS	 CONTINUO
 IMPOST. APERTURA	AUTO +  MANUALE

Menu impostazioni

Menu	Predefinito
SILENZIOSO	OFF
IMPOSTAZ SUONI IMPOSTA VOLUME VOLUME PLAY	7
IMPOSTAZ SCHERMO VISUAL. IMM. ROTAZ. AUTO DISPLAY EVF ANTEPR. ESP. MAN. LUMINOS. EVF/LCD GUIDA INQUAD. RIPR. ROT. AUTO CONTROLLO FUOCO UNITÀ SCALA FUOCO VIS. IMPOST. PERS.	OFF ON ON 0 GRIGLIA 9 ON OFF METRI Tutte le opzioni selezionate
IMP. FUNZ. (Fn) Fn1 Fn2 Fn3 Fn4 Fn5 Fn6	IMPOSTAZ. BKT/Adv. COMUNIC. WIRELESS MACRO SIMULAZIONE FILM BIL. BIANCO AREA MESSA A FUOCO
IMPOSTAZ. GHIERA COMANDO	S.S. F
IMPOST. GHIERA ISO	• H1: 12800 • H2: 25600
GHIERA MESSA A FUOCO	SENSO ORARIO
GESTIONE ENERGIA SPEGN. AUTOM PRESTAZIONI ELEVATE	2 MIN OFF

Menu	Predefinito
PULIZIA SENSORE SE ATTIVATO SE DISATTIVATO	OFF ON
IMPOST SALV DATI FRAME NO. SALVA IMM. ORIG.	CONT. OFF
ESPACIOS COLOR	sRGB
IMPOST. WIRELESS RIDIM. IMM. SM	ON
IMP GEOTAGGING GEOTAGGING INFO LOCALITÀ	ON ON

Wireless Transfer

Per accedere a reti wireless e collegarsi a computer, smartphone o tablet. Per il download e altre informazioni, visitare il sito <http://fujifilm-dsc.com/wifi/>.

Connessioni wireless: Smartphone

Installare l'app "FUJIFILM Camera Remote" sul proprio smartphone per visualizzare le immagini presenti sulla fotocamera, scaricare le immagini selezionate o copiare i dati località sulla fotocamera. Per connettersi allo smartphone, premere il pulsante fotocamera **Wi-Fi** nel modo di riproduzione.

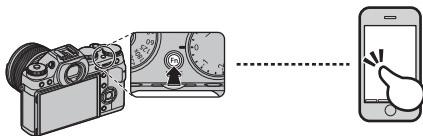

- È inoltre possibile connettersi utilizzando le opzioni **COMUNIC. WIRELESS** nel menu di ripresa e riproduzione della fotocamera. Per collegarsi in modalità di scatto, assegnare **COMUNIC. WIRELESS** a un pulsante funzione (☰ 39).

Connessioni wireless: Computer

Dopo avere installato l'applicazione "FUJIFILM PC AutoSave" e configurato il computer come una destinazione per le immagini copiate dalla fotocamera, è possibile caricare le immagini dalla fotocamera utilizzando l'opzione **SALVAT. AUTOM. PC** nel menu di riproduzione della fotocamera o premendo e tenendo premuto il pulsante **Wi-Fi** in modalità di riproduzione.

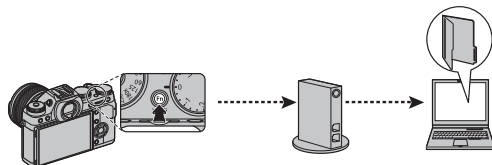

Visualizzazione immagini su computer

È possibile utilizzare il software in dotazione per copiare le immagini su un computer, sul quale è possibile memorizzare, visualizzare, organizzare e stampare le immagini. Prima di procedere, eseguire l'installazione del software come descritto di seguito. **Non COLLEGARE la fotocamera al computer prima del completamento dell'installazione.**

Windows: Installazione di MyFinePix Studio

1 Assicurarsi che il computer soddisfi i seguenti requisiti:

	Windows 8/Windows 7 (Service Pack 1)/ Windows Vista (Service Pack 2)¹	Windows XP (Service Pack 3)¹
CPU	3 GHz Pentium 4 o superiore (2,4 GHz Core 2 Duo o superiore ²)	2 GHz Pentium 4 o superiore (2,4 GHz Core 2 Duo o superiore ²)
RAM	1 GB o più	512 MB o più (1 GB o più ²)
Spazio libero su disco	2 GB o più	
GPU	Supporta DirectX 9 o versioni successive (consigliate)	Supporta DirectX 7 o versioni successive (richiesto; prestazioni non garantite con altre GPU)
Filmato	1024 x 768 pixel o più con profondità di colore a 24-bit o superiore	
Altro	<ul style="list-style-type: none">• Consigliata porta USB integrata. Il funzionamento con altre porte USB non è garantito.• .NET Framework 3.5 Service Pack 1 è richiesto quando si caricano immagini o si usa Map Viewer.• È necessaria una connessione Internet (si consiglia banda larga) per installare .NET Framework (se necessario) per utilizzare la funzione di auto aggiornamento e quando si eseguono operazioni come la condivisione di immagini online o via e-mail.	

1 Altre versioni di Windows non sono supportate. Sono supportati solo sistemi operativi preinstallati; il funzionamento su computer assemblati e computer su cui il sistema operativo è stato aggiornato da versioni precedenti di Windows non è garantito.

2 Consigliato per la visualizzazione di filmati HD.

2 Avviare il computer. Prima di continuare, accedere ad un account con privilegi di amministratore.

3 Chiudere tutte le applicazioni in esecuzione e inserire il CD di installazione nell'unità CD-ROM.

Windows 8/Windows 7/Windows Vista

Se viene visualizzata una finestra di dialogo AutoPlay, fare clic su **SETUP.EXE**. Viene visualizzata una finestra di dialogo "Controllo account utente"; fare clic su **Sì** (Windows 8/Windows 7) o **Consenti** (Windows Vista).

La procedura di installazione si avvia automaticamente; fare clic su **Installa MyFinePix Studio** e seguire le istruzioni visualizzate sullo schermo per installare MyFinePix Studio e RAW FILE CONVERTER.

Se il programma di installazione non si avvia automaticamente

Se il programma di installazione non si avvia automaticamente, seguire i passaggi indicati di seguito.

- **Windows 8:** Selezionare **Desktop** dalla schermata iniziale, quindi selezionare **File Explorer** nella barra delle applicazioni del desktop e selezionare **Computer** nel pannello di navigazione. Fare doppio clic sull'unità contenente il CD del programma di installazione e seguire le istruzioni sullo schermo.
- **Altre versioni di Windows:** Selezionare **Computer** o **Mio computer** dal menu **Start**, quindi fare doppio clic sull'icona CD di **FINEPIX** per aprire la finestra FINEPIX CD e fare doppio clic su **setup** o **SETUP.EXE**.

- 4 Se viene richiesta l'installazione di Windows Media Player o DirectX, seguire le istruzioni sullo schermo per completare l'installazione.
- 5 Espellere il CD di installazione dall'unità CD-ROM quando l'installazione è completa. Conservare il CD di installazione in un luogo asciutto e lontano dalla luce diretta del sole nel caso in cui sia necessario reinstallare il software.

L'installazione è stata completata. Procedere con "Collegamento della fotocamera" (📖 101).

Macintosh: Installazione di RAW FILE CONVERTER

RAW FILE CONVERTER viene utilizzato per visualizzare immagini RAW sul computer.

- 1** Assicurarsi che il computer soddisfi i seguenti requisiti di sistema:

CPU	Intel (Core 2 Duo o superiore)
Sistema operativo	Versioni preinstallate di Mac OS X versione 10.6–10.9 (per maggiori informazioni, visitare il sito http://www.fujifilm.com/support/digital_cameras/compatibility/).
RAM	1 GB o più
Spazio libero su disco	È necessario uno spazio minimo di 200 MB per l'installazione e ulteriori 400 MB per l'esecuzione di RAW FILE CONVERTER
Filmato	1024 × 768 pixel o più con profondità di colore a 24-bit o superiore

- 2** Dopo avere avviato il computer e chiuso tutte le applicazioni in esecuzione, inserire il CD di installazione nell'unità CD-ROM e fare doppio-clic su **SILKYRFXEXInstaller**.
- 3** Quando richiesto, inserire il nome e la password dell'amministratore e fare clic su **OK**, quindi seguire le istruzioni visualizzate sullo schermo per installare. Fare clic su **Fine** per uscire dall'installazione quando sarà completata.
- 4** Espellere il CD di installazione dall'unità CD-ROM. Notare che se Safari è in esecuzione, potrebbe non essere possibile espellere il CD; se necessario, chiudere Safari prima di espellere il CD. Conservare il CD di installazione in un luogo asciutto e lontano dalla luce diretta del sole nel caso in cui sia necessario reinstallare il software.

L'installazione è stata completata. Procedere con "Collegamento della fotocamera" (📖 101).

Collegamento della fotocamera

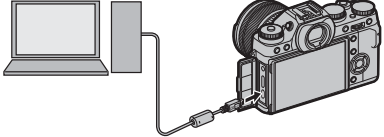
- 1 Inserire nella fotocamera una scheda di memoria contenente immagini che si desiderano salvare su un computer (📖 14).
 - ❖ Gli utenti di Windows potrebbero aver bisogno del CD di installazione di Windows quando il software viene avviato per la prima volta.
 - ⌚ L'interruzione di corrente durante il trasferimento potrebbe causare la perdita dei dati o danni alla scheda di memoria. Inserire una batteria nuova o completamente carica prima di collegare la fotocamera.
- 2 Spegnerla fotocamera e collegare un cavo USB (disponibile separatamente da fornitori terzi) come illustrato, assicurandosi che i connettori siano inseriti completamente. Collegare la fotocamera direttamente al computer; non utilizzare hub USB o tastiere.
 
 - ⌚ Il cavo USB non deve essere più lungo di 1,5 m e deve essere adatto per il trasferimento dei dati.
- 3 Accendere la fotocamera.
- 4 Caricare le immagini in MyFinePix Studio e seguire le istruzioni sullo schermo per copiare le immagini sul computer. Per uscire senza copiare le immagini, fare clic su **Cancel** (Annulla).

🍏 Copiare immagini su computer Macintosh (Mac OS)

Utilizzare un'applicazione standard Mac OS come Image Capture per copiare immagini o filmati su un Mac.

Per ulteriori informazioni sull'utilizzo del software in dotazione, avviare l'applicazione e selezionare l'opzione appropriata dal menu **Help** (Guida).

- ① Se viene inserita una scheda di memoria che contiene un elevato numero di immagini, l'avvio del software potrebbe verificarsi con ritardo e potrebbe non essere possibile importare o salvare immagini. Per trasferire le immagini, utilizzare un lettore di schede di memoria.
- ① Prima di spegnere la fotocamera o disconnettere il cavo USB, assicurarsi che il computer non visualizzi un messaggio che indica la copia di file in atto e che la spia sia spenta (se il numero di immagini copiate è molto grande, la spia potrebbe rimanere illuminata anche dopo che il messaggio è scomparso dal monitor del computer). La mancata osservanza di questa precauzione potrebbe causare la perdita dei dati o danni alla scheda di memoria.
- ① Disconnettere la fotocamera prima di inserire o rimuovere schede di memoria.
- ① In alcuni casi, potrebbe non essere possibile accedere a immagini salvate su un server di rete utilizzando il software in dotazione con lo stesso metodo utilizzato su un computer autonomo.
- ① Quando si utilizzano servizi che richiedono la connessione a Internet, tutte le tariffe applicabili addebitate dalla compagnia telefonica o dal proprio provider di servizi Internet sono a carico dell'utente.

Scollegamento della fotocamera

Dopo avere verificato che la spia di stato è spenta, spegnere la fotocamera e scollegare il cavo USB.

Disinstallazione del software in dotazione

Disinstallare il software in dotazione soltanto prima di reinstallarlo oppure quando non è più necessario. Dopo avere chiuso il software e scollegato la fotocamera, trascinare la cartella "RAW FILE CONVERTER EX powered by SILKYPPIX" da "Applicazioni" nel Cestino e selezionare **Svuota cestino** nel menu **Finder** (Macintosh) o aprire il pannello di controllo e utilizzare "Programmi e funzionalità" (Windows 8/Windows 7/Windows Vista) o "Aggiungi/Rimuovi programmi" (Windows XP) per disinstallare MyFinePix Studio. In Windows, potrebbero essere visualizzate una o più finestre di conferma; leggerne attentamente il contenuto prima di fare clic su **OK**.

Stampa di immagini tramite USB

Se la stampante supporta PictBridge, è possibile collegare la fotocamera direttamente alla stampante e le immagini possono essere stampate senza essere prima copiate su un computer. Osservare che, a seconda della stampante utilizzata, non tutte le funzioni descritte di seguito potrebbero essere supportate.



Collegamento della fotocamera

- 1 Collegare un cavo USB (disponibile separatamente da fornitori terzi) come illustrato e accendere la stampante.

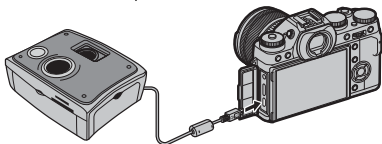

① Il cavo USB non deve essere più lungo di 1,5 m e deve essere adatto per il trasferimento dei dati.

- 2 Accendere la fotocamera. Nel monitor viene visualizzato  **USB**, seguito dal display PictBridge mostrato di seguito a destra.

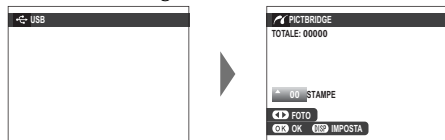

- ❖ Le immagini possono essere stampate dalle schede di memoria formattate nella fotocamera.
- ❖ Formato pagina, qualità di stampa e selezione dei bordi vengono impostati attraverso la stampante.

Stampa delle immagini selezionate

- 1 Premere il selettore verso sinistra o verso destra per visualizzare un'immagine che si desidera stampare.



❖ Per stampare una copia dell'immagine corrente, procedere direttamente al passaggio 3.

- 2 Premere il selettore verso l'alto o verso il basso per scegliere il numero di copie (fino a 99). Ripetere i passaggi 1-2 per selezionare altre immagini.



- 3 Premere **MENU/OK** per visualizzare una finestra di dialogo di conferma.





- 4 Premere **MENU/OK** per avviare la stampa.





Stampa della data di registrazione

Per stampare la data di registrazione sulle immagini, premere **DISP/BACK** nel display PictBridge e selezionare **STAMPA CON DATA**  (per stampare immagini senza la data di registrazione, selezionare **STAMPA SENZA DATA**). Per assicurarsi che la data sia corretta, impostare l'orologio della fotocamera prima di scattare foto. Alcune stampanti non supportano la stampa della data. Per ulteriori informazioni, consultare il manuale della stampante.

Stampa dell'ordine di stampa DPOF

Per stampare l'ord. stampa creato con  **ORD. STAMPA (DPOF)** nel menu di riproduzione ( 86):

- 1 Nel display PictBridge, premere **DISP/BACK** per aprire il menu PictBridge. 
- 2 Premere il selettore verso l'alto o verso il basso per evidenziare  **STAMPA DPOF**. 

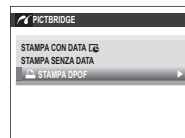

- 3 Premere **MENU/OK** per visualizzare una finestra di dialogo di conferma. 



- 4 Premere **MENU/OK** per avviare la stampa. 

Durante la stampa

Il messaggio mostrato a destra viene visualizzato durante la stampa. Premere **DISP/BACK** per annullare prima di stampare tutte le immagini (a seconda della stampante, la stampa potrebbe terminare prima che sia stampata l'immagine corrente).

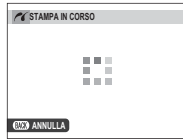

Se la stampa viene interrotta, spegnere e riaccendere la fotocamera.

Scollegamento della fotocamera

Verificare che non venga visualizzato il messaggio precedente e spegnere la fotocamera. Scollegare il cavo USB.

Creazione di un ordine di stampa DPOF

L'opzione  **ORD. STAMPA (DPOF)** nel menu di riproduzione può essere utilizzata per creare un "ordine di stampa" digitale per le stampanti compatibili con PictBridge o dispositivi che supportano DPOF.

DPOF

DPOF (**D**igital **P**rint **O**rdere **F**ormat) è lo standard che consente di stampare le immagini da "ordini di stampa" memorizzati nella scheda di memoria. Le informazioni nell'ordine includono le immagini da stampare e il numero di copie di ciascuna immagine.



■ CON DATA /SENZA DATA

Per modificare l'ordine di stampa DPOF, selezionare  **ORD. STAMPA (DPOF)** nel menu di riproduzione e premere il selettore verso l'alto o verso il basso per evidenziare **CON DATA ** o **SENZA DATA**.



CON DATA : Stampa la data di registrazione sulle immagini.

SENZA DATA: Stampa le immagini senza data.

Premere **MENU/OK** e procedere come segue.

1 Premere il selettore a sinistra o a destra per visualizzare un'immagine da includere o rimuovere dall'ordine di stampa.



2 Premere il selettore verso l'alto o verso il basso per scegliere il numero di copie (fino a 99). Per rimuovere un'immagine dall'ordine di stampa, premere il selettore verso il basso finché il numero di copie è 0.

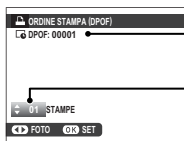

Numero totale di stampe

Numero di copie

3 Ripetere i passaggi 1–2 per completare l'ordine di stampa. Premere **MENU/OK** per salvare l'ordine di stampa al completamento delle impostazioni o **DISP/BACK** per uscire senza modificare l'ordine di stampa.



4 Nel monitor viene visualizzato il numero totale di stampe. Premere **MENU/OK** per uscire.



Le immagini nell'ordine di stampa corrente sono indicate da un'icona  durante la riproduzione.



■ RESETTA TUTTO

Per annullare l'ordine di stampa corrente, selezionare **RESETTA TUTTO** per **ORD. STAMPA (DPOF)**. Viene visualizzata la conferma mostrata a destra; premere **MENU/OK** per rimuovere tutte le immagini dall'ordine.

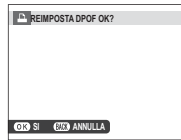

- ❖ Gli ordini di stampa possono contenere un massimo di 999 immagini.
- ❖ Se viene inserita una scheda di memoria contenente un ord. stampa creato da un'altra fotocamera, viene visualizzato il messaggio mostrato a destra. Premendo **MENU/OK** si annulla l'ordine di stampa; deve essere creato un nuovo ord. stampa, come descritto in precedenza.

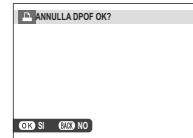

Visualizzazione immagini sul televisore

Per mostrare immagini a un gruppo, collegare la fotocamera ad un televisore con un cavo HDMI (disponibile presso fornitori terzi; il televisore può essere utilizzato solo per la riproduzione, non per lo scatto).

- 1 Spegnerla fotocamera.
- 2 Collegare il cavo come mostrato di seguito.

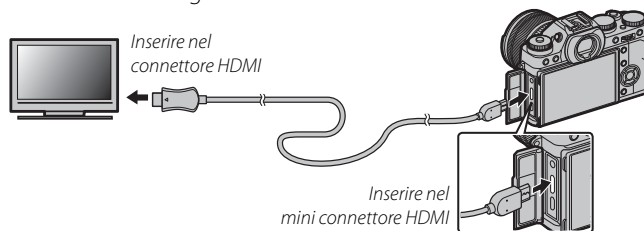

- ① Utilizzare un cavo HDMI lungo non più di 1,5 m.
 - ❖ Assicurarsi che i connettori siano inseriti completamente.
- 3 Sintonizzare il televisore sul canale di ingresso HDMI. Per ulteriori informazioni, vedere la documentazione fornita con il televisore.
 - 4 Accendere la fotocamera e premere il pulsante . Il monitor della fotocamera si spegne e le immagini e i filmati vengono riprodotti sul televisore. Notare che i controlli del volume della fotocamera non hanno effetto sui suoni prodotti dal televisore; usare i controlli del volume del televisore per regolare il volume.
- ❖ Non è possibile utilizzare il cavo USB mentre è collegato un cavo HDMI.
 - ❖ Alcuni televisori potrebbero visualizzare brevemente una schermata nera all'avvio della riproduzione del filmato.

Note tecniche

Accessori opzionali

La fotocamera supporta un'ampia gamma di accessori di FUJIFILM e di altri produttori.

Accessori di FUJIFILM

I seguenti accessori opzionali sono disponibili presso FUJIFILM. Per le ultime informazioni riguardo gli accessori disponibili nella propria zona, contattare il rivenditore FUJIFILM di zona o visitare il sito http://www.fujifilm.com/products/digital_cameras/index.html.

Batterie agli ioni di litio ricaricabili

NP-W126: Batterie ricaricabili aggiuntive NP-W126 di grande capacità possono essere acquistate secondo le necessità.



Caricabatterie

BC-W126: Caricabatterie di ricambio possono essere acquistati secondo le necessità. A +20°C, il BC-W126 ricarica una batteria NP-W126 in circa 150 minuti.

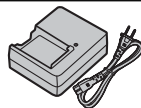

Telecomandi per lo scatto a dist.

RR-90: Utilizzato per ridurre le vibrazioni della fotocamera o per tenere aperto l'otturatore durante il tempo dell'esposizione.

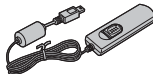

Microfoni stereo

MIC-ST1: Un microfono esterno per la registrazione di filmati.



Obiettivi FUJINON

Obiettivi serie XF: Obiettivi intercambiabili per uso esclusivo con l'attacco FUJIFILM X.



Obiettivi serie XC: Obiettivi intercambiabili per uso esclusivo con l'attacco FUJIFILM X.



Unità attacco flash

EF-20: Questa unità flash clip-on (alimentata da due batterie AA) dispone di un numero guida di 20 (ISO 100, m) e supporta il controllo flash TTL. La testa del flash può essere ruotata verso l'alto di 90° per l'illuminazione di rimbalzo.



EF-42: Questa unità flash clip-on (alimentata da quattro batterie AA) dispone di un numero guida di 42 (ISO 100, m) e supporta il controllo flash TTL e lo zoom automatico nella gamma di 24–105 mm (formato 35 mm equivalente). La testa del flash può essere ruotata verso l'alto di 90°, verso sinistra di 180° o verso destra di 120° per l'illuminazione di rimbalzo.



EF-X20: Questa unità flash clip-on dispone di un numero guida di 20 (ISO 100, m).



Adattatori

FUJIFILM M MOUNT ADAPTER: Consente di utilizzare la fotocamera con un'ampia selezione di obiettivi con adattatore M.

Filtri di protezione

PRF-39/PRF-49S/PRF-52/PRF-58/PRF-62/PRF-72: Utilizzare per proteggere l'obiettivo.

Impugnature

MHG-XT: Presenta una impugnatura migliorata. Le batterie e le schede di memoria possono essere rimosse con l'impugnatura in posizione, la quale è dotata di un binario per accessori per fotocamera con attacco rapido. L'attacco per treppiedi può essere allineato con l'asse ottico dell'obiettivo.

Custodie in cuoio

BLC-XT1: Questa custodia unisce la praticità al lusso del cuoio e dispone di una tracolla dello stesso materiale, così come di un panno che può essere utilizzato per avvolgere la fotocamera prima di riporla nella custodia e in altre occasioni. Si possono scattare foto e inserire o rimuovere le batterie con la fotocamera nella custodia.

Copriobiettivi anteriori

FLCP-39/FLCP-52/FLCP-58/FLCP-62/FLCP-72: Proteggere l'elemento obiettivo anteriore quando l'obiettivo non è utilizzato.

Copriobiettivi posteriori

RLCP-001: Proteggere l'elemento obiettivo posteriore quando l'obiettivo non è utilizzato.

Tappi protezione corpo macchina

BCP-001: Coprire l'attacco obiettivo della fotocamera quando l'obiettivo non è montato.

Battery Grip

VG-XT1: L'impugnatura può ospitare una batteria aggiuntiva per una maggiore resistenza e rende più facile afferrare la fotocamera ruotata di 90° per inquadrare le foto in orientamento verticale (ritratto). L'attacco per treppiedi può essere allineato con l'asse ottico dell'obiettivo.

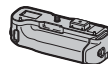
**Adattatori di alimentazione CA**

AC-9V (richiede l'accoppiatore CC CP-W126 e battery grip verticale VG-XT1): Usare per la ripresa e la riproduzione estesa o quando si copiano immagini su un computer.

Accoppiatori CC

CP-W126: Collegare il AC-9V al VG-XT1.

Collegamento della fotocamera ad altri dispositivi

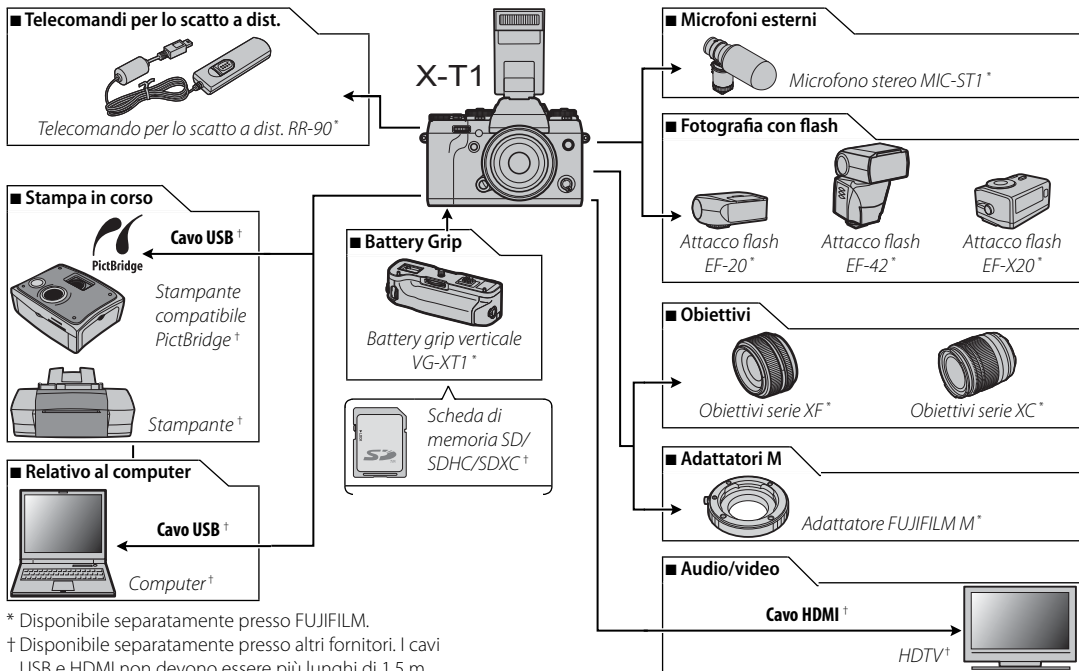

* Disponibile separatamente presso FUJIFILM.

† Disponibile separatamente presso altri fornitori. I cavi USB e HDMI non devono essere più lunghi di 1,5 m.

Il Battery Grip Verticale

Il battery grip verticale opzionale VG-XT1 dispone di una batteria aggiuntiva per una maggiore resistenza e rende più facile afferrare la fotocamera ruotata di 90° per inquadrare le foto in orientamento verticale (ritratto).

Componenti del VG-XT1

I comandi di ripresa VG-XT1 hanno le stesse funzioni dei controlli della fotocamera.

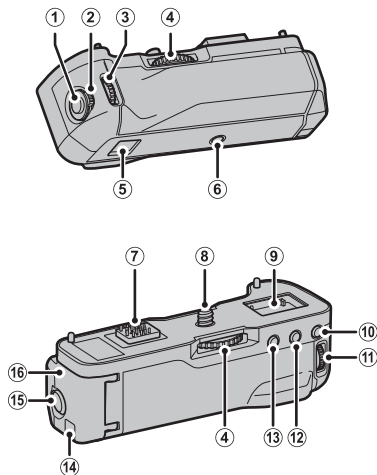

- ① Pulsante di scatto
- ② Blocco controlli
- ③ Ghiera di comando anteriore
- ④ Manopola vite di blocco
- ⑤ Occhiello per cinghia fotocamera
- ⑥ Attacco per treppiedi
- ⑦ Connettore
- ⑧ Vite di blocco
- ⑨ Vano per il copri connettore in dotazione con la fotocamera
- ⑩ Pulsante **FOCUS ASSIST**
- ⑪ Ghiera di comando posteriore
- ⑫ Pulsante **AE-L**
- ⑬ Pulsante **AF-L**
- ⑭ Copri connettore accoppiatore CC
- ⑮ Chiusura sportello del vano batteria
- ⑯ Sportello del vano batteria

Fissaggio del VG-XT1

Il VG-XT1 si fissa come indicato di seguito.

- 1** Rimuovere il copri connettore del battery grip verticale dalla fotocamera e inserirlo nel vano copri connettore dell'impugnatura.
- 2** Allineare i connettori sul grip con i connettori corrispondenti sulla fotocamera.
- 3** Ruotare la manopola vite di blocco per stringere la vite di blocco.

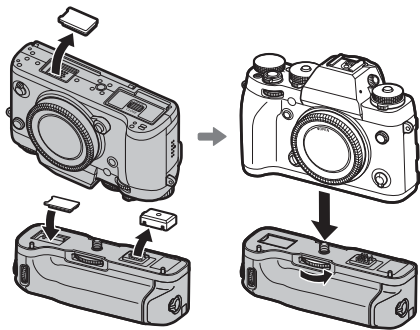

Adattatori di alimentazione CA

Il grip può essere utilizzato con l'adattatore di alimentazione AC da AC-9V e con l'accoppiatore CC CP-W126.

Inserimento della batteria

Inserire la batteria come mostrato di seguito.

- 1** Sbloccare e aprire lo sportello del vano batteria.
- 2** Inserire la batteria.
- 3** Chiudere e bloccare lo sportello del vano batteria.

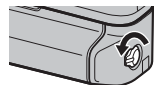
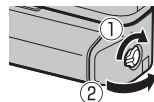

- ❗ La batteria nel grip viene usata prima della batteria nella fotocamera. La fotocamera passa automaticamente alla batteria della fotocamera quando la batteria nel grip è del tutto esaurita. La registrazione di filmati e la fotografia con posa B termina quando la fotocamera cambia batteria. Quando la batteria nell'impugnatura è del tutto esaurita, rimuovere e ricaricare la batteria o sostituirla con una batteria di ricambio completamente carica.
- ❖ La fotocamera mostra i livelli di entrambe le batterie, con il livello della batteria della fotocamera visualizzato per primo.

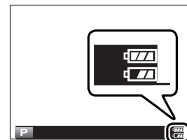

Cura della fotocamera

Per garantire l'utilizzo ottimale della fotocamera, adottare le seguenti precauzioni.

Conservazione e utilizzo

Se si prevede di non usare la fotocamera per un lungo periodo di tempo, rimuovere la batteria e la scheda di memoria. Non conservare né utilizzare la fotocamera in luoghi:

- esposti a pioggia, vapore o fumo
- molto umidi o estremamente polverosi
- esposti alla luce diretta del sole o a temperature molto alte, come in un veicolo chiuso in una giornata soleggiata
- estremamente freddi
- soggetti a forti vibrazioni
- esposti a campi magnetici forti, come in prossimità di antenne per la trasmissione, linee elettriche, emittenti radar, motori, trasformatori o magneti
- in contatto con sostanze chimiche volatili, come i pesticidi
- vicino a prodotti in vinile o gomma

■ Acqua e sabbia

Questa fotocamera non può essere usata sott'acqua. Evitare che nella fotocamera penetri sporcizia, fango, sabbia, polvere, acqua, gas dannosi, sale, e così via. Non collocare la fotocamera su superfici umide. Assicurarsi che i coperchi (tappi) per la batteria, la scheda di memoria e porte siano ben chiusi prima dell'uso. Se la fotocamera è esposta a pioggia, gocce di acqua e così via, asciugare accuratamente.

■ Condensa

Gli aumenti improvvisi della temperatura, come quando si entra in un edificio riscaldato in una giornata fredda, possono provocare la formazione di condensa all'interno della fotocamera. In tal caso, spegnere la fotocamera e attendere un'ora prima di riaccenderla. Se si forma della condensa sulla scheda di memoria, rimuovere la scheda e attendere che la condensa si asciughi.

In viaggio

Riporre la fotocamera nel bagaglio a mano. Il bagaglio imbarcato può subire urti violenti che possono danneggiare la fotocamera.

Pulizia del sensore immagine

La presenza di macchie nella stessa posizione su varie foto, potrebbe indicare la presenza di polvere sul sensore immagine della fotocamera. Pulire il sensore usando l'opzione  **PULIZIA SENSORE** nel menu impostazioni (📖 92); se il problema persiste, è possibile effettuare la pulizia manuale del sensore come descritto di seguito. Se durante le operazioni di pulizia il sensore viene danneggiato, ci sono dei costi per la riparazione o la sostituzione del sensore.

- 1 Usare un soffiatore (non una spazzola) per rimuovere la polvere dal sensore.

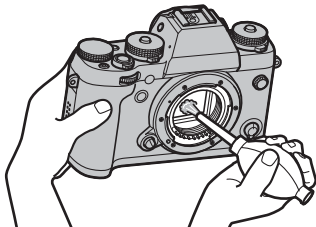

- ① Non usare una spazzola o una pompetta. La mancata osservanza di questa precauzione potrebbe arrecare danni al sensore.
- 2 Verificare che la polvere sia stata effettivamente rimossa.
 - ◆ Ripetere i passaggi 1 e 2 se necessario.
- 3 Riposizionare il tappo protezione corpo macchina o l'obiettivo.

Risoluzione dei problemi

Problemi e soluzioni

■ Alimentazione e batteria

Problema	Soluzione
La fotocamera non si accende.	<ul style="list-style-type: none">• La batteria è scarica: Caricare la batteria (🔋 13) o inserire una batteria di ricambio completamente carica (🔋 14).• La batteria è inserita in modo scorretto: Reinsierla nell'orientamento corretto (🔋 14).• Lo sportello del vano batteria non è chiuso correttamente: Chiudere lo sportello del vano batteria (🔋 14).
Il monitor non si accende.	Il monitor potrebbe non accendersi se la fotocamera viene spenta e accesa nuovamente molto rapidamente. Premere il pulsante di scatto a metà corsa per attivare il monitor.
La batteria si scarica velocemente.	<ul style="list-style-type: none">• La batteria è fredda: Riscaldare la batteria collocandola in una tasca o in un altro luogo caldo e reinserirla nella fotocamera immediatamente prima di scattare un'immagine.• È presente dello sporco sui terminali della batteria: Pulire i terminali con un panno morbido e asciutto.• ON è selezionato per [🔍] IMPOSTAZ. AUTOFOCUS > PRE-AF: Disattivare PRE-AF (🔋 78).• La batteria è stata ricaricata molte volte: La batteria ha raggiunto il termine della sua vita utile. Acquistare una batteria nuova.
La fotocamera si spegne all'improvviso.	La batteria è scarica: Caricare la batteria (🔋 13) o inserire una batteria di ricambio completamente carica (🔋 14).
La ricarica non si avvia.	Reinsierire la batteria nell'orientamento corretto e assicurarsi che il caricabatterie sia collegato (🔋 13).
La ricarica è lenta.	Caricare la batteria a temperatura ambiente (🔋 iv).
La spia di ricarica lampeggia ma la batteria non si carica.	<ul style="list-style-type: none">• È presente dello sporco sui terminali della batteria: Pulire i terminali con un panno morbido e asciutto.• La batteria è stata ricaricata molte volte: La batteria ha raggiunto il termine della sua vita utile. Acquistare una batteria nuova. Se la batteria non si carica ancora, contattare il rivenditore FUJIFILM.

■ Menu e display

Problema	Soluzione
La visualizzazione non è in italiano.	Selezionare ITALIANO per [🗨️] 言語/LANG. (🔋 89).

■ Scatto

Problema	Soluzione
Non vengono scattate immagini quando si preme il pulsante di scatto.	<ul style="list-style-type: none"> • La scheda di memoria è piena: Inserire una nuova scheda di memoria o eliminare delle immagini (📖 14, 30). • La scheda di memoria non è formattata: Formattare la scheda di memoria (📖 94). • I terminali della scheda di memoria sono sporchi: Pulire i contatti con un panno morbido e asciutto. • La scheda di memoria è danneggiata: Inserire una nuova scheda di memoria (📖 14). • La batteria è scarica: Caricare la batteria (📖 13) o inserire una batteria di ricambio completamente carica (📖 14). • La fotocamera si è spenta automaticamente: Accendere la fotocamera (📖 17). • La spia di stato era arancione durante la ripresa di un'immagine panoramica: attendere finché la spia di stato non si spegne (📖 4).
Quando il pulsante di scatto viene premuto a metà appare una macchiettatura ("disturbi") sul monitor o nel mirino.	Quando il soggetto è scarsamente illuminato e il diaframma viene ristretto, aumenta il guadagno per aiutare la composizione, il che potrebbe determinare una macchiettatura percepibile quando le immagini sono visualizzate in anteprima sul display. Le immagini scattate con la fotocamera non subiscono conseguenze.
La fotocamera non mette a fuoco.	<ul style="list-style-type: none"> • Il soggetto è vicino alla fotocamera: Selezionare la modalità macro (📖 41), se disponibile. Se la modalità macro non è disponibile, scegliere una modalità di scatto differente. • Il soggetto è lontano dalla fotocamera: Annullare la modalità macro (📖 41). • Il soggetto non è adatto per la messa a fuoco automatica: Usare il blocco della messa a fuoco (📖 67) o la messa a fuoco manuale (📖 61).
Il Rilevam. intelligente volto non è disponibile.	Il Rilev. Intelligente volto non è disponibile nella modalità di messa a fuoco attuale: Scegliere una modalità di scatto differente.
Nessun volto rilevato.	<ul style="list-style-type: none"> • Il volto del soggetto è oscurato da occhiali da sole, un cappello, capelli lunghi o altri oggetti: Rimuovere gli ostacoli. • Il volto del soggetto occupa solo una piccola area della foto: Modificare la composizione in modo che il volto del soggetto occupi un'area più grande della foto (📖 67). • La testa del soggetto è inclinata oppure orizzontale: Chiedere al soggetto di tenere la testa dritta. • La fotocamera è inclinata: Mantenere la fotocamera orizzontale. • Il volto del soggetto è scarsamente illuminato: Eseguire lo scatto in condizioni di luce chiara.
È selezionato il soggetto errato.	Il soggetto selezionato è più vicino al centro della foto rispetto al soggetto principale. Ricomporre l'immagine o disattivare il rilev. volto e inquadrare l'immagine utilizzando il blocco della messa a fuoco (📖 67).

Problema	Soluzione
Il flash non si attiva.	<ul style="list-style-type: none"> • Non è possibile utilizzare il flash con le impostazioni correnti: Fare riferimento all'elenco delle impostazioni utilizzabili con il flash. • Il flash è abbassato: Sollevare il flash (📖 36). • La ghiera DRIVE viene ruotata su BKT, CH o CL: Ruotare la ghiera su S (📖 54, 56). • La batteria è scarica: Caricare la batteria (📖 13) o inserire una batteria di ricambio completamente carica (📖 14). • La fotocamera è in modalità bracketing o continuo: Selezionare la modalità foto singola. • La fotocamera è in silenzioso: Disattivare il silenzioso (📖 89).
Alcuni modi flash non sono disponibili.	La fotocamera è in silenzioso. Disattivare il silenzioso (📖 89).
Il flash non illumina completamente il soggetto.	<ul style="list-style-type: none"> • Il soggetto non è alla portata del flash: Posizionare il soggetto entro la portata del flash (📖 127). • La finestra del flash è ostruita: Sorreggere correttamente la fotocamera (📖 25). • Il tempo di posa è più veloce di 1/180 sec.: Selezionare un tempo di posa più lento (📖 37, 47, 49).
Le immagini sono sfocate.	<ul style="list-style-type: none"> • L'obiettivo è sporco: Pulire l'obiettivo (📖 xi). • L'obiettivo è bloccato: Tenere gli oggetti lontani dall'obiettivo. • !AF viene visualizzato durante lo scatto e la cornice di messa a fuoco è visualizzata in rosso: Verificare la messa a fuoco prima dello scatto (📖 25). • !C viene visualizzato durante lo scatto: Utilizzare il flash o fissare la fotocamera su un treppiede (📖 36).
Le immagini presentano un effetto macchiettatura.	<ul style="list-style-type: none"> • Il tempo di posa è lento e la temperatura ambiente è elevata: Ciò è normale e non indica un malfunzionamento. • La fotocamera è stata utilizzata per un lungo periodo a temperature elevate o viene visualizzato un avviso temperatura: Spegnerne la fotocamera e attendere che si raffreddi.

■ Riproduzione

Problema	Soluzione
Le immagini sono granulose.	Le immagini sono state scattate con una marca o un modello di fotocamera diverso.
Lo zoom durante la riproduzione non è disponibile.	Le immagini sono state create con  RIDIMENSIONA o con una marca o un modello di fotocamera diverso.
Nessun audio durante la riproduzione di filmati.	<ul style="list-style-type: none"> • Il volume play è troppo basso: Regolare il volume play ( 90). • Il microfono è ostruito: Tenere la fotocamera correttamente durante la registrazione ( 2, 31). • L'altoparlante è ostruito: Tenere la fotocamera correttamente durante la riproduzione ( 2, 33). • La fotocamera è in silenzioso: Disattivare il silenzioso ( 89).
Le immagini selezionate non vengono eliminate.	Alcune immagini selezionate per l'eliminazione sono protette. Rimuovere la protezione utilizzando il dispositivo utilizzato originariamente per applicare la protezione stessa ( 84).
La numerazione file viene azzerata improvvisamente.	Lo sportello del vano batteria è stato aperto con la fotocamera accesa. Spegnerne la fotocamera prima di aprire lo sportello del vano batteria ( 14, 17).

■ Collegamenti/Varie

Per ulteriori informazioni sulla risoluzione dei problemi di connessione wireless, visitare il sito:





http://faq.fujifilm.com/digitalcamera/faq_product.html?pid=F

Problema	Soluzione
Problemi con la connessione o con il caricamento delle immagini su smartphone.	<ul style="list-style-type: none"> • Lo smartphone è troppo lontano: Avvicinare il dispositivo. • I dispositivi nelle vicinanze causano interferenze radio: Allontanare la fotocamera e lo smartphone da forni a microonde o telefoni cordless.
Impossibile caricare immagini.	<ul style="list-style-type: none"> • Lo smartphone è connesso a un altro dispositivo: Lo smartphone e la fotocamera possono essere collegati a un solo dispositivo per volta. Terminare la connessione e riprovare. • Sono presenti diversi smartphone nelle vicinanze: Riprovare a eseguire il collegamento. La presenza di più smartphone può creare problemi di connessione. • L'immagine corrente è un filmato o è stata creata con un altro dispositivo e non può essere caricata su uno smartphone.
Lo smartphone non visualizza immagini.	Selezionare ON per  IMPOST. WIRELESS > RIDIM.IMM.SM  . Selezionando OFF si aumenta il tempo necessario per caricare immagini più grandi; inoltre, alcuni telefoni potrebbero non visualizzare immagini superiori a certe dimensioni.

Problema	Soluzione
Nessuna immagine o suono sul televisore.	<ul style="list-style-type: none"> • La fotocamera non è collegata correttamente: Collegare correttamente la fotocamera (📖 108). Una volta collegata la fotocamera, le immagini vengono visualizzate sul televisore invece che sul monitor della fotocamera. • L'ingresso sul televisore è impostato su "TV": Impostare l'ingresso su "HDMI". • Il volume del televisore è troppo basso: Per regolare il volume, utilizzare i comandi del televisore.
Il computer non rileva la fotocamera.	Assicurarsi che la fotocamera e il computer siano collegati correttamente (📖 101).
Non trasferisce file RAW o JPEG ad un computer.	Per il trasferimento delle immagini, utilizzare il software in dotazione (📖 98).
Impossibile stampare le immagini.	<ul style="list-style-type: none"> • La fotocamera non è collegata correttamente: collegare correttamente la fotocamera (📖 103). • La stampante è spenta: Accendere la stampante.
Viene stampata solo una copia, la data non viene stampata.	La stampante non è compatibile con PictBridge.
La fotocamera non risponde.	<ul style="list-style-type: none"> • Malfunzionamento temporaneo della fotocamera: Rimuovere e reinserire la batteria (📖 14). • La batteria è scarica: Caricare la batteria (📖 13) o inserire una batteria di ricambio completamente carica (📖 14).
La fotocamera non funziona come previsto.	Rimuovere e reinserire la batteria (📖 14). Se il problema persiste, contattare il rivenditore FUJIFILM.
Nessun audio.	Disattivare il silenzioso (📖 89).

Messaggi di avviso e display

I seguenti messaggi di avviso vengono visualizzati sul display.









Avviso	Descrizione
 (rosso)	Batteria scarica. Caricare la batteria (🔋 13) o inserire una batteria di ricambio completamente carica (🔋 14).
 (lampeggia in rosso)	Batteria completamente scarica. Caricare la batteria (🔋 13) o inserire una batteria di ricambio completamente carica (🔋 14).
	Tempo di posa lento. Le immagini potrebbero essere sfocate; utilizzare il flash o un treppiede.
! AF (visualizzato in rosso con cornice di messa a fuoco rossa)	La fotocamera non mette a fuoco. Provare una delle seguenti soluzioni: <ul style="list-style-type: none">• Utilizzare il blocco della messa a fuoco su un altro soggetto alla stessa distanza, quindi ricomporre l'immagine (📖 67).• Utilizzare la modalità macro per mettere a fuoco quando si scattano primi piani.
Diaframma o tempo di posa visualizzati in rosso	Il soggetto è troppo chiaro o troppo scuro e l'immagine sarà sovraesposta o sottoesposta. Utilizzare il flash per aver ulteriore illuminazione quando si scattano foto di soggetti scarsamente illuminati.
ERRORE FUOCO	
SPEGNI E RIACCENDI LA FOTOCAMERA	Malfunzionamento della fotocamera. Spegnere e riaccendere la fotocamera. Se il messaggio continua a essere visualizzato, contattare il rivenditore FUJIFILM.
ERRORE CONTROLLO LENTI	
ERRORE OBIETTIVO	Spegnere la fotocamera, smontare l'obiettivo e pulire la superficie dell'attacco, quindi rimontare l'obiettivo e accendere la fotocamera. Se il problema persiste, contattare il rivenditore FUJIFILM.
ATTENDERE	La scheda di memoria è formattata in modo errato. Utilizzare la fotocamera per formattare la scheda (📖 94).
MEMORIA NON INIZIALIZZATA	<ul style="list-style-type: none">• La scheda di memoria non è formattata o è stata formattata in un computer o su un altro dispositivo: Formattare la scheda di memoria usando l'opzione  FORMATTA nel menu impostazioni della fotocamera (📖 94).• È necessario pulire i contatti della scheda di memoria: Pulire i contatti con un panno morbido e asciutto. Se il messaggio viene visualizzato nuovamente, formattare la scheda (📖 94). Se il messaggio non scompare, sostituire la scheda.• Malfunzionamento della fotocamera: Contattare un rivenditore FUJIFILM.
MEMORIA PROTETTA	La scheda di memoria è bloccata. Sbloccare la scheda.

Avviso	Descrizione
ERRORE MEMORIA	<ul style="list-style-type: none"> • La scheda di memoria non è formattata per l'uso con la fotocamera: Formattare la scheda (📖 94). • I contatti della scheda di memoria devono essere puliti o la scheda di memoria è danneggiata: Pulire i contatti con un panno morbido e asciutto. Se il messaggio viene visualizzato nuovamente, formattare la scheda (📖 94). Se il messaggio non scompare, sostituire la scheda. • Scheda di memoria non compatibile: Utilizzare una scheda compatibile (📖 16). • Malf funzionamento della fotocamera: Contattare un rivenditore FUJIFILM.
 MEMORIA PIENA	La scheda di memoria è piena e le immagini non possono essere salvate. Eliminare le immagini (📖 30) o inserire una scheda di memoria con maggiore spazio libero (📖 14).
NESSUNA MEMORIA	L'otturatore può essere rilasciato solo quando viene inserita una scheda di memoria. Inserire una scheda di memoria.
ERRORE SCRITTURA	<ul style="list-style-type: none"> • Errore memoria o errore di collegamento: Reinserire la scheda di memoria o spegnere e riaccendere la fotocamera. Se il messaggio continua a essere visualizzato, contattare il rivenditore FUJIFILM. • Memoria insufficiente per registrare altre immagini: Eliminare alcune immagini (📖 30) o inserire una scheda di memoria con maggiore spazio libero (📖 14). • La scheda di memoria non è formattata: Formattare la scheda di memoria (📖 94).
ERRORE LETTURA	<ul style="list-style-type: none"> • Il file è danneggiato o non è stato creato con la fotocamera: il file non può essere visualizzato. • È necessario pulire i contatti della scheda di memoria: Pulire i contatti con un panno morbido e asciutto. Se il messaggio viene visualizzato nuovamente, formattare la scheda (📖 94). Se il messaggio non scompare, sostituire la scheda. • Malf funzionamento della fotocamera: Contattare un rivenditore FUJIFILM.
NUM. FOTO PIENA	I numeri di fotogramma della fotocamera sono esauriti (il numero del fotogramma corrente è 999-9999). Formattare la scheda di memoria e selezionare AZZERA per FRAME NO. Scattare una foto per azzerare la numerazione dei fotogrammi a 100-0001, quindi selezionare CONT. per FRAME NO.
TROPPE IMMAGINI	<ul style="list-style-type: none"> • Una ricerca ha prodotto più di 30000 risultati: Scegliere una ricerca con meno risultati. • Oltre 999 immagini selezionate per l'eliminazione: Scegliere meno immagini.

Avviso	Descrizione
IMM. PROTETTA	È stato eseguito un tentativo di cancellare o ruotare un'immagine protetta. Rimuovere la protezione e riprovare (🗨 84).
IMP. TAGLIARE	Il file è danneggiato o non è stato creato con la fotocamera.
🗑 COMANDO NON ESEGUIBILE	Non è possibile rimuovere l'effetto occhi rossi dalle immagini create con altri dispositivi.
🗑 COMANDO NON ESEGUIBILE	La rimoz. occhi rossi non può essere applicata ai filmati.
IMPOSSIBILE RUOTARE	L'immagine selezionata non può essere ruotata.
🗑 IMPOSSIBILE RUOTARE	Impossibile ruotare i filmati.
ERRORE FILE DPOF	L'ordine di stampa DPOF sulla scheda di memoria corrente contiene oltre 999 immagini. Copiare le immagini su un computer e creare un nuovo ordine di stampa.
DPOF NON IMPOSTAB.	Non è possibile stampare l'immagine utilizzando DPOF.
🗑 DPOF NON IMPOSTABILE	Non è possibile stampare i filmati utilizzando DPOF.
ERRORE DI COMUNICAZIONE	Si è verificato un errore di collegamento durante la stampa o la copia delle immagini su un computer o un altro dispositivo. Verificare che il dispositivo sia acceso e controllare che il cavo USB sia collegato.
ERRORE STAMPANTE	Carta o inchiostro esaurito o altro errore della stampante. Controllare la stampante (per ulteriori informazioni, vedere il manuale della stampante). Per riprendere la stampa, spegnere e riaccendere la stampante.
ERRORE STAMPANTE RIPRENDERE?	Carta o inchiostro esaurito o altro errore della stampante. Controllare la stampante (per ulteriori informazioni, vedere il manuale della stampante). Se la stampa non riprende automaticamente, premere MENU/OK per riprendere.
STAMPA IMPOSSIBILE	È stato eseguito un tentativo di stampare un filmato, un'immagine non creata con la fotocamera o un'immagine in un formato non supportato dalla stampante. I filmati, le immagini RAW e alcune immagini create con altri dispositivi non possono essere stampati; se si tratta di un fermo immagine creato con la fotocamera, verificare sul manuale della stampante e assicurarsi che la stampante supporti i formati JFIF-JPEG o Exif-JPEG. In caso contrario, non è possibile stampare le immagini.
!⏻	Spegnere la fotocamera e attendere che si raffreddi. La macchiettatura potrebbe aumentare nelle immagini scattate mentre viene visualizzato questo avviso.

Capacità della memory card

Nella seguente tabella è mostrato il tempo di registrazione o il numero di immagini disponibili con qualità diverse. Tutti i dati sono approssimativi; la dimensione dei file varia in base alla scena registrata, generando notevoli variazioni nel numero di file memorizzabili. Il numero di esposizioni o il tempo rimanente possono non diminuire uniformemente.

Capacità		4 GB		8 GB	
		 FINE	 NORMAL	 FINE	 NORMAL
Foto	 3:2	600	960	1210	1910
	RAW	120		230	
Filmati ¹	 1920×1080 60 fps ²	13 min.		26 min.	
	 1920×1080 30 fps ²				
	 1280×720 60 fps ³	25 min.		51 min.	
	 1280×720 30 fps ³				

1 Utilizzare una scheda **CLASS10** o superiore.

2 I singoli filmati non possono superare 14 minuti di lunghezza.



3 I singoli filmati non possono superare 27 minuti di lunghezza.

Specifiche

Sistema	
Modello	Fotocamera digitale FUJIFILM X-T1
Pixel effettivi	16,3 milioni
Sensore immagine	23,6 × 15,6 mm (APS-C), sensore X-Trans CMOS II con square pixel e filtro di colore primario
Supporto di memorizzazione	FUJIFILM consiglia memory card SD/SDHC/SDXC
File system	Conforme agli standard D esign R ule for C amera F ile S ystem (DCF), Exif 2.3, e D igital P rint O rders F ormat (DPOF)
Formato file	<ul style="list-style-type: none">• Fermi Immagine: Exif 2.3 JPEG (compresso); RAW (formato RAF originale, si richiede software apposito); RAW+JPG disponibili• Filmati: H.264 standard con audio stereo (MOV)
Dimensione immagine	<ul style="list-style-type: none">• L 3:2: 4896 × 3264• M 3:2: 3456 × 2304• S 3:2: 2496 × 1664• L panorama: 2160 × 9600 (verticale) / 9600 × 1440 (orizzontale)• M panorama: 2160 × 6400 (verticale) / 6400 × 1440 (orizzontale)• L 16:9: 4896 × 2760• M 16:9: 3456 × 1944• S 16:9: 2496 × 1408• L 1:1: 3264 × 3264• M 1:1: 2304 × 2304• S 1:1: 1664 × 1664
Supporto obiettivo	Supporto FUJIFILM X
Sensibilità	Sensibilità di uscita standard equivalente a ISO 200 – 6400 con incrementi di 1/3 EV; AUTO; sensibilità di uscita estesa equivalente a ISO 100, 12800, 25600 o 51200
Misurazione	Misurazione through-the-lens (attraverso l'obiettivo; TTL) 256 segmenti; MULTI, SPOT, MEDIA
Controllo esposizione	AE programmata (con cambio programma), AE a priorità dei tempi, AE a priorità dei diaframmi ed esposizione manuale
Compensazione esposizione	-3 EV – +3 EV con incrementi di 1/3 EV
Velocità otturatore (otturatore meccanico)	<ul style="list-style-type: none">• P modalità: Da 1/4 sec. a 1/4000 sec.• Bulb: Max. 60 min.• Tempo: Da 30 sec. a 2 sec.• Tutte le altre modalità: Da 30 sec. a 1/4000 sec.

Sistema

Scatto continuo

continua		Frequenza fotogrammi (fps)	Foto per burst
		8,0	Fino a circa 47
		3,0	Fino a quando la scheda non è piena

❖ La cadenza e il numero di foto per scatto potrebbe variare a seconda del tipo di scheda di memoria utilizzata.

❖ La frequenza fotogrammi varia a seconda delle condizioni di scatto e al numero di immagini registrate.

Messa a fuoco

- **Modalità:** AF singolo o continuo; messa a fuoco manuale con regolatore di messa a fuoco
- **Selezione area di messa a fuoco:** Multi, area con selezione della dimensione dell'area di messa a fuoco; 49 (7 × 7) aree disponibili nel mirino e nel monitor LCD
- **Sistema di messa a fuoco automatica:** AF ibrido intelligente (AF a rilevamento di contrasto/rilevamento di fase TTL) con spia di illuminazione AF-assist

Bilanciamento del bianco

Personalizzato, selezione temperatura di colore, automatico, luce diretta del sole, ombra, luce diurna fluorescente, luce calda bianca fluorescente, luce fredda bianca fluorescente, luce ad incandescenza, subacqueo

Autoscatto

Off, 2 sec., 10 sec.

Modo flash

Auto, fill flash, off, sincro lenta, sincro tendina posteriore, commander (rimozione occhi rossi off); auto con rimozione occhi rossi, fill flash con rimozione occhi rossi, off, sincro lenta con rimozione occhi rossi, sincro tendina posteriore con rimozione occhi rossi, commander (rimozione occhi rossi on)

Attacco flash

Attacco accessorio con contatti TTL

Mirino

Mirino OLED da 0,5 pollici, 2360k-punti colore con regolazione diottrica (da -4 a +2m⁻¹); ingrandimento 0,77 × con obiettivo 50 mm (equivalente al formato 35 mm) all'infinito e regolazione diottrica impostata su -1,0m⁻¹; angolo di visualizzazione diagonale di circa 38 ° (angolo di vista orizzontale di circa 31°); punto di vista circa 23 mm; copertura foto circa 100%

Monitor LCD

Monitor LCD a colori da 3,0 pollici, 1040k punti; copertura fotogramma circa 100%, Inclinazione

Filmati

- **HD 1920 × 1080 60 fps:** Dimensione foto 1920 × 1080 (1080p); 60 fps; suono stereo
- **HD 1920 × 1080 30 fps:** Dimensione foto 1920 × 1080 (1080p); 30 fps; suono stereo
- **HD 1280 × 720 60 fps:** Dimensione foto 1280 × 720 (720p); 60 fps; suono stereo
- **HD 1280 × 720 30 fps:** Dimensione foto 1280 × 720 (720p); 30 fps; suono stereo

Terminali di ingresso/uscita					
Uscita HDMI	Mini connettore HDMI				
Ingresso/uscita digitale	USB 2.0 ad alta velocità				
Connettore microfono/scatto a distanza	φ2,5 mm jack mini stereo				
Alimentazione/altro					
Alimentazione	Batteria ricaricabile NP-W126				
Durata della batteria (numero indicativo di foto eseguibili con una batteria completamente carica, obiettivo XF 35 mm f/1,4 R, monitor LCD/mirino acceso e flash in dotazione non montato)	<table border="1"> <thead> <tr> <th>Tipo di batteria</th> <th>Numero indicativo di scatti</th> </tr> </thead> <tbody> <tr> <td>NP-W126 (tipo in dotazione con la fotocamera)</td> <td>350</td> </tr> </tbody> </table>	Tipo di batteria	Numero indicativo di scatti	NP-W126 (tipo in dotazione con la fotocamera)	350
	Tipo di batteria	Numero indicativo di scatti			
NP-W126 (tipo in dotazione con la fotocamera)	350				
Standard CIPA, misurata utilizzando la batteria fornita in dotazione con la fotocamera e la scheda di memoria SD. Nota: Il numero di scatti eseguibili con la batteria varia in base al livello di carica della batteria e diminuisce in presenza di basse temperature.					
Dimensioni fotocamera (L × A × P)	129,0 mm × 89,8 mm × 46,7 mm (33,4 mm escluse le sporgenze, misurate sulla parte meno spessa)				
Peso fotocamera	Circa 390 g, esclusa la batteria, gli accessori e la memory card				
Peso al momento dello scatto	Circa 440 g, incluse la batteria e la memory card				
Condizioni di funzionamento	<ul style="list-style-type: none"> • Temperatura: Da -10 °C a +40 °C • Umidità: 10% – 80% (senza condensazione) 				
Trasmittitore wireless					
Standard	IEEE 802.11b/g/n (protocollo wireless standard)				
Frequenza di funzionamento	<ul style="list-style-type: none"> • Stati Uniti, Canada, Taiwan: 2412 MHz – 2462 MHz (11 canali) • Altri paesi: 2412 MHz – 2472 MHz (13 canali) 				
Protocolli di accesso	Infrastruttura				

Unità attacco flash EF-X8	
Numero guida	GN8 (ISO100), GN11 (ISO200)
Dimensioni (L × A × P)	39,7 mm × 24,2 mm × 63,4 mm, escluse le sporgenze
Peso	Circa 41 g
Batteria ricaricabile NP-W126	
Voltaggio nominale	7,2V CC
Capacità nominale	1260mAh
Temperatura di funzionamento	Da 0 °C a +40 °C
Dimensioni (L × A × P)	36,4 mm × 47,1 mm × 15,7 mm
Peso	Circa 47 g
Caricabatterie BC-W126	
Valutazione d'ingresso	100V – 240V CA, 50/60Hz
Capacità ingresso	13 – 21 VA
Valutazione d'uscita	8,4V CC, 0,6 A
Batterie supportate	Batterie ricaricabili NP-W126
Tempo di ricarica	Circa 150 minuti (+20 °C)
Temperatura di funzionamento	Da 5 °C a +40 °C
Dimensioni (L × A × P)	65 mm × 91,5 mm × 28 mm, escluse le sporgenze
Peso	Circa 77 g, esclusa la batteria

Peso e dimensioni variano secondo il Paese o la regione di vendita. Etichette, menu e altri display potrebbero differire da quelli effettivi della fotocamera.

■ **Avvisi**

- Le specifiche sono soggette a modifiche senza preavviso; per informazioni più aggiornate, visitare il sito http://www.fujifilm.com/products/digital_cameras/index.html. FUJIFILM declina qualsiasi responsabilità per i danni risultanti da errori nel presente manuale.
- Sebbene il mirino e il monitor LCD siano stati prodotti utilizzando una tecnologia avanzata ad alta precisione, possono apparire piccoli punti chiari e colori anomali, in particolare nelle vicinanze del testo. Ciò è normale per questo tipo di monitor LCD e non indica un malfunzionamento; le immagini registrate con la fotocamera non ne subiscono conseguenze.
- Le fotocamere digitali possono non funzionare correttamente quando vengono esposte a forti interferenze radio (ad esempio campi elettrici, elettricità statica o rumore di linea).
- A causa del tipo di obiettivo utilizzato, possono presentarsi distorsioni ai bordi delle immagini. Ciò è normale.

Restrizioni relative alle impostazioni della fotocamera

Le opzioni disponibili in ciascuna modalità di scatto sono elencate di seguito.

Opzione	P	S	A	M	Ghiera COMANDI						Pulsante
					BKT	CH/CL		ADV.			
Modalità Messa a fuoco (selettore)	S	✓	✓	✓	✓	✓	✓	✓	✓	✓	✓
	C	✓	✓	✓	✓	✓	✓	✓	✓5	✓	✓
	M	✓	✓	✓	✓	✓	✓	✓	✓5	✓	✓
Compensazione esposizione (ghiera)	✓	✓	✓	✓	✓2	✓2	✓2	✓2	✓2	✓2	✓
ISO (ghiera)	H1/H2	✓	✓	✓	✓	✓2	✓	✓	✓9	✓7	
	1000 — 6400	✓	✓	✓	✓	✓	✓	✓	✓9	✓	
	200 — 800	✓	✓	✓	✓	✓2	✓	✓	✓	✓	
	L (100)	✓	✓	✓	✓	✓2	✓	✓	✓9	✓7	
	AUTO	✓	✓	✓	✓	✓	✓	✓	✓	✓	
Fotometria (ghiera)		✓	✓	✓	✓	✓	✓	✓	✓	✓	✓
		✓	✓	✓	✓	✓	✓	✓			
		✓	✓	✓	✓	✓	✓	✓			

Restrizioni relative alle impostazioni della fotocamera

Opzione		P	S	A	M	Ghiera COMANDI					Pulsante	
						BKT	CH/CL		ADV.			
	MACRO	✓	✓	✓	✓	✓	✓	✓	✓	✓		
	PRIOR. RILASCIO/FUOCO	✓	✓	✓	✓	✓		✓	✓	✓		
	IMPOST. AF Istantanea	✓	✓	✓	✓	✓	✓	✓	✓	✓		
	MODALITA' AF		✓	✓	✓	✓	✓	✓	✓			
			✓	✓	✓	✓	✓	✓	✓	✓	✓1	
	RILEVAM. VOLTO	✓	✓	✓	✓	✓	✓2	✓	✓			✓
	PRE-AF	✓	✓	✓	✓	✓	✓	✓			✓	
ILLUMIN. AF	✓	✓	✓	✓	✓	✓	✓	✓	✓			
	DIMENSIONI IMM.											
		✓	✓	✓	✓	✓	✓	✓	✓			
		✓	✓	✓	✓	✓	✓	✓	✓			
	QUALITÀ IMM.											
		✓	✓	✓	✓	✓	✓	✓	✓	✓8		
	FINE	✓	✓	✓	✓	✓	✓	✓	✓	✓		
	NORMAL	✓	✓	✓	✓	✓	✓	✓	✓	✓		
	FINE+RAW	✓	✓	✓	✓	✓2	✓					
	NORMAL+RAW	✓	✓	✓	✓	✓2	✓					
	GAMMA DINAMICA											
	AUTO	✓	✓	✓	✓	✓2	✓		✓	✓		
		✓	✓	✓	✓	✓2	✓	✓	✓	✓		
		✓	✓	✓	✓	✓2	✓	✓	✓	✓		
	SIMULAZIONE FILM											
		✓	✓	✓	✓	✓2	✓	✓	✓	✓	✓	
	AUTOSCATTO	✓	✓	✓	✓	✓	✓6	✓	✓			
	RIPR. A INT. CON TIMER	✓	✓	✓	✓	✓	✓6		✓			
	BIL. BIANCO	✓	✓	✓	✓	✓	✓	✓		✓	✓	

Opzione	P	S	A	M	Ghiera COMANDI					Pulsante
					BKT	CH/CL		ADV.		
COLORE	✓	✓	✓	✓	✓	✓	✓			
NITIDEZZA	✓	✓	✓	✓	✓	✓	✓			
TONO ALTE LUCI	✓	✓	✓	✓	✓	✓	✓			
TONO OMBRE	✓	✓	✓	✓	✓	✓	✓			
RIDUZIONE DISTURBO	✓	✓	✓	✓	✓	✓	✓			
NR x ESPOS. LUNGA	✓	✓	✓	✓	✓	✓	✓	✓		
OTTIM. MODUL. OB.	✓	✓	✓	✓	✓	✓	✓	✓	✓	
SELEZ. IMPOST. PERS.	✓	✓	✓	✓	✓	✓	✓			
MODIF./SALVA IMPOST. PERS.	✓	✓	✓	✓	✓	✓	✓			
ASSIST. MF	STANDARD	✓	✓	✓	✓	✓				✓8
	IMMAGINE DIGITALE DIVISA	✓	✓	✓	✓	✓				
	EVIDENZ. FOCUS PEAK	✓	✓	✓	✓	✓				
MOD. BLOCCO AE/AF	✓	✓	✓	✓	✓	✓	✓	✓	✓	
MOD. BLOCCO AF	✓	✓	✓	✓	✓	✓	✓	✓	✓	
MODO FLASH		✓					✓2	✓2		
		✓	✓	✓	✓		✓	✓		
		✓		✓			✓2	✓2		
		✓	✓	✓	✓		✓	✓		
		✓	✓	✓	✓		✓	✓		
COMPENSAZ. FLASH	✓	✓	✓	✓			✓	✓		
RIMOZ. OCCHI ROSSI	✓	✓	✓	✓			✓	✓		

Opzione		P	S	A	M	Ghiera COMANDI					Pulsante	
						BKT	CH/CL		ADV.			
	VISUAL. IMM.	✓	✓	✓	✓	✓	✓	✓	✓	✓		
	ANTEPR. ESP. MAN.				✓	✓3	✓3	✓3	✓3	✓3		
	CONTROLLO FUOCO	✓	✓	✓	✓	✓	✓	✓				
	UNITÀ SCALA FUOCO	✓	✓	✓	✓	✓	✓	✓				
	VIS. IMPOST. PERS.	GUIDA INQUAD.	✓	✓	✓	✓	✓	✓	✓	✓		
		LIVELLO ELETTRONICO	✓	✓	✓	✓	✓	✓	✓	✓		✓
		INDIC. DISTANZE AF	✓	✓	✓	✓	✓	✓	✓	✓		
		INDIC. DISTANZA MF	✓	✓	✓	✓	✓	✓	✓			✓
		ISTOGRAMMA	✓	✓	✓	✓	✓	✓	✓			
		APERT./VEL. OTT./ISO	✓	✓	✓	✓	✓	✓	✓	✓		
		COMPENSAZIONE ESP.	✓	✓	✓	✓	✓	✓	✓	✓		✓
		FOTOMETRIA	✓	✓	✓	✓	✓	✓	✓			
		FLASH	✓	✓	✓	✓	✓	✓	✓	✓		
		BIL. BIANCO	✓	✓	✓	✓	✓	✓	✓			✓
		SIMULAZIONE FILM	✓	✓	✓	✓	✓	✓	✓			✓
GAMMA DINAMICA		✓	✓	✓	✓	✓	✓	✓				
FOTOGRAMMI RIMASTI		✓	✓	✓	✓	✓	✓	✓	✓			
LIVELLO BATTERIA	✓	✓	✓	✓	✓	✓	✓	✓		✓		
DIMENS. IMMAG./QUALITÀ	✓	✓	✓	✓	✓	✓	✓	✓				
ESPACIOS COLOR		✓	✓	✓	✓	✓	✓	✓	✓	✓	✓4	

Non disponibile (in grigio).

Le modifiche non hanno effetto.

- 1 Centro dell'area di messa a fuoco selezionato automaticamente.
- 2 Le opzioni disponibili variano a seconda della modalità di scatto.
- 3 Solo modo di esposizione manuale.
- 4 sRGB selezionato automaticamente.

5 Funzioni nella modalità S.

6 Numero limitato di istantanee per scatto.

7 ISO 200 selezionato automaticamente.

8 Regolato automaticamente.

9 AUTO selezionato automaticamente.

FUJIFILM

FUJIFILM Corporation

7-3, AKASAKA 9-CHOME, MINATO-KU, TOKYO 107-0052, JAPAN

http://www.fujifilm.com/products/digital_cameras/index.html