

FUJIFILM

DIGITAL CAMERA

X-T3

Nye funktioner

Version 5.00

Funktioner, der er ændret som følge af firmwareopdateringer, stemmer muligvis ikke længere overens med beskrivelserne i den dokumentation, som følger med dette produkt. Gå på vores hjemmeside for information om tilgængelige opdateringer for forskellige produkter:













<https://fujifilm-x.com/support/download/firmware/>







Indhold

Firmwareversionen 5.00 i X-T3 tilføjer eller opdaterer nedenfor opstillede funktioner. For information om tidligere versioner, gå på følgende hjemmeside.

<http://fujifilm-dsc.com/en-int/manual/>

Nr.	Beskrivelse	X-T3 	Se 	Ver.
1	Den valgte værdi vises nu, når der vælges en farvetemperatur for hvidbalance.	10, 12	1, 2	2.00
2	Kameraet viser nu ikonet "opladning", når det forsynes med strøm via USB eller lysnetadapteren AC-9VS, der leveres med VG-XT3 lodret batterigreb.	10, 12	1, 2	2.00
3	Berøringszoom er nu tilgængeligt ved kompatible objektiver. Indstillingen TOUCH ZOOM er følgelig blevet føjet til  KNAP/DREJEKNAP-INDSTILLING > TRYKSKÆRMINDSTILLING i opsætningsmenuen.	24, 211	3, 23	4.40
4	I fokustilstand C (AF-C) kan brugerne nu fokusere om under filmoptagelse ved at trykke udløserknappen halvt ned eller ved at trykke på den knap, som AF-TIL er knyttet til.	54	4	4.00
5	Valg af fokuspunkt er nu tilgængeligt, mens AE-lås er slået til.	82	5	4.00
6	Der er blevet foretaget ændringer af punktet  AF/MF-INDSTILLING > ANS/ØJE DETEKTERINGSINDST i optagemenuen.	121	6	3.00
7	Forbedrede ydeevnen for  AF/MF-INDSTILLING > ANS/ØJE DETEKTERINGSINDST i optagemenuen.	121	6, 20	4.00
8	Standardindstillingen for  AF/MF-INDSTILLING > UDLØSER/FOKUSPRIORITET > AF-S-PRIORITETSVALG i optagemenuen er ændret fra UDLØSER til FOKUS .	125	8	4.00
9	Indstillingen AF-OMRÅDEBEGRÆNSER er blevet føjet til elementet  AF/MF-INDSTILLING i optagemenuen.	125	8	4.00
10	Der er blevet foretaget ændringer af punktet  OPTAGELSESDSTILLING > FLIMREREDUKTION i optagemenuen.	136	9	3.00
11	Punktet  FILM-INDSTILLING > F-Log OPTAGELSE i optagemenuen er blevet omdøbt til F-Log/HLG OPTAGELSE .	149	10	2.00

Nr.	Beskrivelse	X-T3 	Se 	Ver.
12	Proceduren for bedømmelse af billeder er ændret. Som resultat heraf er indholdet i visningerne af afspilningsinformation ændret, og punktet BEDØMMELSE er blevet føjet til afspilningsmenuen.	160, 161, 175	11, 12, 13	4.00
13	Film med en størrelse på over 4 GB optages nu som enkeltfil.	176, 261, 295	14	2.10
14	Indstillingen  OMRÅDEINDSTILLINGER er blevet tilføjet under  BRUGERINDSTILLING i opsætningsmenuen, hvilket resulterer i en ændring i den grundlæggende opsætningsprocedure og i justeringer af TIDSFORSKEL . Desuden tilbyder DATO/TID nu et 24-timers ur.	187	15	5.00
15	De opstillede punkter i opsætningsmenuen under  BRUGERINDSTILLING > NULSTIL har ændret sig.	189	16	5.00
16	Punktet  FORBINDELSESINDSTILLING > Bluetooth-INDSTILLINGER i opsætningsmenuen er blevet omdøbt til Bluetooth/SMARTPHONE-INDST. og tilbyder nu indstillingen BILLEDOVERFØRS. NÅR SLUKKET . Desuden er AUTOMATISK BILLEDOVERFØRS. og SMARTPHONE SYNC.- INDSTILLING henholdsvis blevet omdøbt til START AUTOMATISK BILLEDOVERFØRS. og SYNK. AF PLACERING FOR SMARTPHONE .	216	24	5.00
17	Timing for overførsel har ændret sig. Billederne kan nu ikke alene overføres under afspilning, eller når kameraet er slukket, men også under igangværende optagelse.	216	24	5.00
18	 FORBINDELSESINDSTILLING > GEN. INDSTILLINGER er blevet omorganiseret som følger: <ul style="list-style-type: none"> • STEDOPLYSNINGER er blevet flyttet til  SKÆRMINDSTILLING, •  KNAPINDSTILLING er blevet flyttet til  KNAP/DREJEKNAP-INDSTILLING og omdøbt til  Fn1-KNAPINDSTILLING, • GEOMÆRKNING er blevet flyttet til  GEM DATAINDSTIL., og • NAVN og TILPAS STR.  er blevet flyttet til Bluetooth/SMARTPHONE-INDST. 	201, 210, 215, 216	16, 17, 24	5.00
19	Proceduren for at forbinde trådløst til smartphones er ændret.	254	31	5.00

Nr.	Beskrivelse	X-T3 	Se 	Ver.
20	De funktioner, der kan tildeles til funktionsknapperne, er ændret.	204, 228	18	3.00
21	Objektiver med digitalt zoom og objektivfunktionsknapper understøttes nu. Indstillingen POWER ZOOM-OBJEKT-FUNKT. (Fn) INDST. er følgelig blevet føjet til  KNAP/DREJEKNAP-INDSTILLING i opsætningsmenuen. Ydermere er de funktioner, der kan tildeles til funktionsknapperne, ændret.	204, 205, 228, 229, 249	18, 20, 28, 30	4.40
22	Elementet OBJEKTIV ZOOM/FOKUS-INDSTILLING er blevet føjet til  KNAP/DREJEKNAP-INDSTILLING i opsætningsmenuen for at styre adfærden for objektiver med digitalt zoom og objektivfunktionsknapper.	209	21	4.40
23	FOKUSRING er følgelig blevet omdøbt til ROTER FOKUSRING og er, sammen med FOKUSRING BRUG , blevet flyttet til OBJEKTIV ZOOM/FOKUS-INDSTILLING .	209	21	4.40
24	Der er blevet foretaget ændringer af punktet  KNAP/DREJEKNAP-INDSTILLING > TRYKSKÆRMINDSTILLING i opsætningsmenuen.	211	23	3.00
25	Punktet Bluetooth ENHEDSLISTE er blevet føjet til  FORBINDELSESINDSTILLING > Bluetooth-INDSTILLINGER i opsætningsmenuen.	216	24	4.50
26	Punktet  FORBINDELSESINDSTILLING > PC FORBINDELSESTILSTAND i opsætningsmenuen er blevet omdøbt til FORBINDELSESTILSTAND .	218	26	3.10
27	TG-BT1-stativgrebet er blevet føjet til listen over ekstra tilbehør.	266	35	4.50

Ændringer og tilføjelser

Ændringer og tilføjelser er som følger.

X-T3 Brugervejledning:  10
Den elektroniske søger

Ver. 2.00

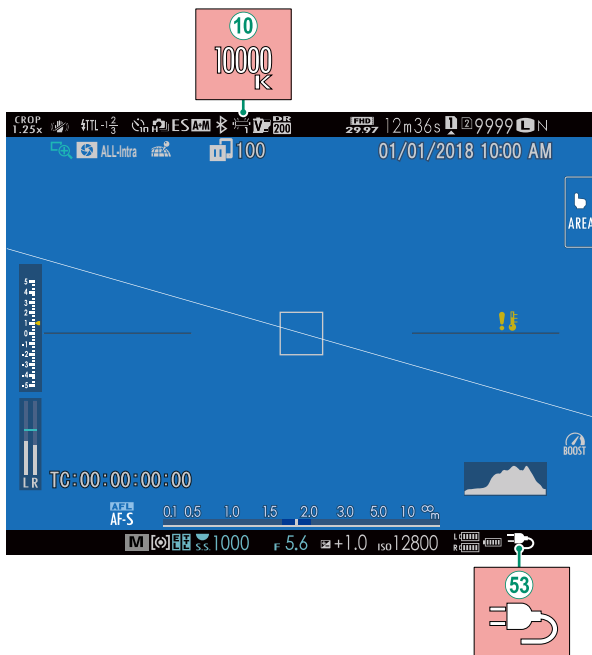

- ⑩ Når der er valgt en farvetemperatur for hvidbalance (X-T3 Brugervejledning  108), ses den valgte værdi nu i visningen.
- ⑤③ Kameraet viser nu ikonet "opladning", når det forsynes med strøm via USB eller lysnetadapteren AC-9VS, der leveres med VG-XT3 lodret batterigreb.

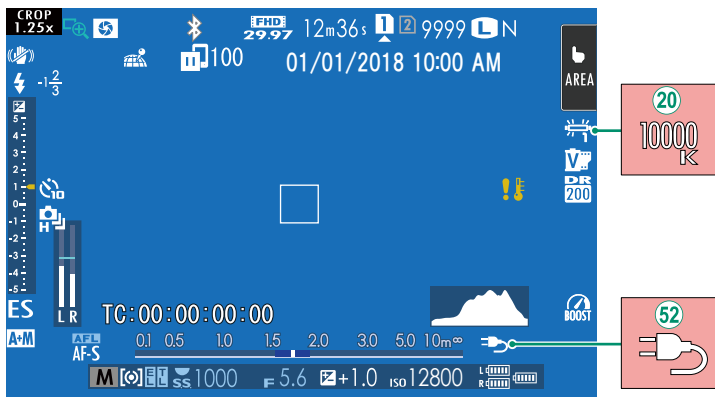



- ②0 Når der er valgt en farvetemperatur for hvidbalance (X-T3 Brugervejledning 108), ses den valgte værdi nu i visningen.
- ⑤2 Kameraet viser nu ikonet "opladning", når det forsynes med strøm via USB eller lysnetadapteren AC-9VS, der leveres med VG-XT3 lodret batterigreb.

Berøringszoom

Hvis objektivet understøtter berøringszoom, kan du zoome ind og ud ved at røre ved visningen. Tryk på knappen til berøringszoom i visningen for at aktivere berøringszoom.

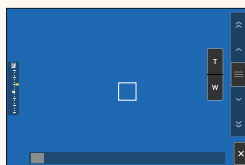
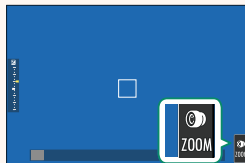
Berøringszoom styres ved hjælp af knapperne i visningen.



Knap	Beskrivelse
 Berøringszoom	Aktivér berøringszoom.
 Zoom ind	Zoom ind eller ud. Rør ved knappen, og hold den nede for at zoome ind eller ud ved en konstant hastighed.
 Zoom ud	
 Vippekontakt	Svirp for at vælge en zoomposition. Rør ved positionen, og hold den nede, for at zoome ind eller ud ved en hastighed, der svarer til det sted, du sætter din finger.
 Deakt.	Deaktivér berøringszoom.

Justér filmindstillingerne

- Indikatorlampen lyser, mens optagelsen er i gang (indstillingen **FILM-INDSTILLING > SIGNALLAMPE** kan anvendes til at vælge den lampe— indikator eller AF-hjælpelys—, der lyser under filmoptagelse, og til at vælge, om lampen blinker eller lyser konstant). Under optagelse kan du ændre eksponeringskompensationen med op til ± 2 EV og justere zoom ved hjælp af zoomringen på objektivet (hvis forhåndenværende).
- Hvis objektivet har en blændeindstillingskontakt, skal du vælge blændeindstilling, før du påbegynder optagelse. Hvis der er valgt en anden indstilling end **A**, kan du justere lukkertid og blænde, mens optagelsen er i gang.
- Mens optagelsen er i gang, kan du:
 - Justere følsomheden
 - Anvende knappen **VIEW MODE** og øjesensoren til at skifte mellem søger- og LCD-skærmvisning
 - Fokuser igen ved hjælp af én af følgende metoder:
 - Tryk udløserknappen halvt ned
 - Tryk på en funktionsknap, som **AF-TIL** er knyttet til
 - Anvend knapperne på berøringsskærmen
 - Få vist et histogram eller en kunstig horisont ved at trykke på den knap, som **HISTOGRAM** eller **ELEKTRONISK NIVEAU** er knyttet til
- Optagelse kan være utilgængelig i visse indstillinger, mens indstillingerne i andre tilfælde ikke kan anvendes under optagelse.
- Den slids, som film optages på, kan vælges ved hjælp af indstillingen **GEM DATAINDSTIL. > VÆLG SLIDS (SEKVENTIEL)** i menuen **(opsætning)**.
- For at fokusområde for filmoptagelse skal du vælge **FILM-INDSTILLING > FOKUSOMRÅDE** og anvende fokusspinden (fokushåndtag) og bagkommandodrejeskiven.
- I fokustilstand **C** (AF-C) kan kameraet nu fokuseres om under filmoptagelse ved at trykke udløserknappen halvt ned eller ved at trykke på den knap, som **AF-TIL** er knyttet til.

Komponér billeder med motiver, der ikke er i midten.

- 1 Placér motivet i fokusfeltet, og tryk udløserknappen halvt ned for at låse fokus og eksponering. Fokus og eksponering forbliver låst, når udløserknappen trykkes halvt ned (AF-/AE-lås).

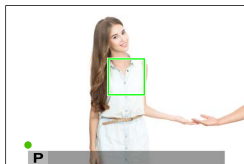

- 2 Hold udløserknappen trykket halvt ned.

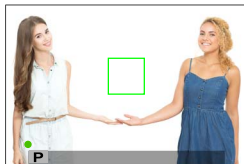

- 3 Tryk knappen helt ned.



- Fokusbås er kun tilgængelig, når **ON** er valgt for **KNAP/DREJEKNAP-INDSTILLING > LUKKER AF, LUKKER AE**.
- Fokushåndtaget (fokuspinden) kan anvendes til at flytte fokuspunktet når eksponeringslås bruges.

Intelligent ansigtsregistrering indstiller fokus og eksponering til menneskeansigter overalt på billedet, så kameraet forhindres i at fokusere på baggrunden på gruppeportrætter. Vælges til billeder, der understreger portrætmotiver. Du kan også vælge, om kameraet registrerer på enten venstre eller højre øje og fokuserer på det, når intelligent ansigtsregistrering er slået til.





Indstilling	Beskrivelse
ANSIGTSGENKENDELSE TIL	Justér indstillingerne for intelligent ansigtsregistrering. Du kan også justere øjedetekteringsindstillingerne. <ul style="list-style-type: none">• 👤 ØJE FRA: Kun Intelligent ansigtsregistrering.• 👁️ ØJE AUTO: Kameraet vælger automatisk, hvilket øje der fokuseres på ved registrering af et ansigt.• 👁️ HØJRE ØJE-PRIORITET: Kameraet fokuserer på højre øje hos motiver, der er registreret ved hjælp af Intelligent ansigtsregistrering.• 👁️ VENSTRE ØJE-PRI: Kameraet fokuserer på venstre øje hos motiver, der er registreret ved hjælp af Intelligent ansigtsregistrering.
FRA	Intelligent ansigtsregistrering og øjeprioritet slået fra.



- Hvis motivet bevæger sig, idet der trykkes på udløserknappen, kommer ansigtet muligvis ikke til at være i området indikeret af den grønne ramme, når billedet tages.
- I visse tilstande indstiller kameraet muligvis eksponeringen for billedet som helhed frem for portrætmotivet.



- Ansigtet valgt med kameraet indikeres af en grøn kant. Alle øvrige ansigter, der registreres af kameraet, indikeres af grå kanter. For at få kameraet til at fokusere på et andet motiv, skal du trykke inden for den grå kant. Ikonet  skifter fra hvidt til grønt.
- Du kan også skifte motiver ved at trykke på funktionsknappen, som **ANSIGTSVALG**  er knyttet til og derefter anvende fokuspinden (fokushåndtaget) eller (under søgerfotografering) berøringsknapperne ( 17).
- For at skifte fra ansigtsregistrering til valg af manuelt fokusområde skal du trykke midt på fokuspinden (fokushåndtaget). Tryk igen for at genaktivere ansigtsregistrering.
- Hvis det valgte motiv forlader rammen, venter kameraet i et indstillet tidsrum på, at motivet vender tilbage, og derfor kan den grønne ramme nogle gange vises på steder, hvor der ikke ses et ansigt.
- Du kan ikke skifte motiv under seriefotografering.
- Alt efter optagebetingelserne kan ansigtsvalg suspenderes ved afslutningen af serieoptagelse.
- Der kan registreres ansigter med kameraet i lodret eller vandret retning.
- Hvis kameraet er ude af stand til at registrere motivets øjne, fordi de er skjult af hår, briller eller andre genstande, fokuserer kameraet i stedet for på ansigter.
- Du kan også få adgang til indstillingerne for ansigts-/øjedetektering via genveje.

Vælg, hvordan kameraet fokuserer i fokustilstand **AF-S** eller **AF-C**.

Indstilling	Beskrivelse
UDLØSER	Lukkerresponsen prioriteres over fokus. Der kan tages billeder, når kameraet ikke er i fokus.
FOKUS	Fokus prioriteres over lukkerresponsen. Der kan kun tages billeder, når kameraet er i fokus.

 Fra firmwareversion 4.00 er standardindstillingen for **AF-S-PRIORITETSVALG** ændret til **FOKUS**.

Begræns rækken af tilgængelige fokusafstande for øget fokushastighed.

Indstilling	Beskrivelse
FRA	Fokusbegrænser deaktiveret.
BR.DEF.	Begræns fokus til en række afstande defineret af et minimum og et maksimum. <ul style="list-style-type: none">• OK: Begræns fokus til det valgte område.• INDSTIL: Vælg to genstande, og begræns fokus til afstanden mellem dem.
F.UD.I.1	Begræns fokus til et forudindstillet område.
F.UD.I.2	

-  Valg af et fokusområde, som medtager afstande, der er kortere end objektivets tætteste fokusafstand, deaktiverer fokusbegrænseren.
- De opstillede og viste værdier for fokusbegrænseren kan afvige fra den faktiske fokusafstand.

-  Følgende ekstra handlinger kan udføres, når **BR.DEF.** er valgt:
 - Du kan trykke på genstande i berøringsskærmsvisningen for at vælge fokusområdet.
 - I stedet for at trykke på en genstand i visningen, indstiller du den maksimale fokusafstand til uendelighed ved at dreje fokusringen.

FLIMREREDUKTION

Reducér støjstriber på billeder og visning ved optagelse under fluorescerende belysning og andre lignende lyskilder.















Indstilling	Beskrivelse
ALLE FRAMES	Flimmer reduktion anvendes på alle frames kontinuerlig frame rate for optagelse reduceres.
FØRSTE FRAME	Flimremåling tages kun inden første frame og den samme red. mængde gælder f. alle andre frames med evt. flimren.
FRA	Flimrereduktion deaktiveret.



- Flimrereduktion øger den tid, det kræver at optage billeder.
- **FRA** er valgt for **FLIMREREDUKTION**, når den elektroniske lukker anvendes.
- Reduktion af støjstriber er ikke tilgængelig under filmoptagelse.

F-Log/HLG OPTAGELSE

Vælg destination for film af typerne F-Log og HLG (Hybrid Log-Gamma) optaget, mens kameraet er tilsluttet til en HDMI-enhed.

Indstilling	Beskrivelse
   	Optagelserne behandles ved hjælp af filmsimulering og gemmes begge på hukommelseskortet og udlæses på HDMI-enheden.
 F-Log  F-Log	Optagelserne optages på hukommelseskortet og udlæses på HDMI-enheden i F-Log-format.
   F-Log	Optagelserne udlæses på HDMI-enheden i F-Log-format, men gemmes på hukommelseskortet med filmsimulering anvendt.
 F-Log  	Optagelserne optages på hukommelseskortet i F-Log-format, men udlæses på HDMI-enheden med filmsimulering anvendt.
 HLG  HLG	Optagelserne optages på hukommelseskortet og udlæses på HDMI-enheden i HLG-format.



- F-Log tilbyder en blid gammakurve med bredt spektrum, der er egnet til videre behandling efter fremstilling. Følsomheden begrænses til værdier mellem ISO 640 og ISO 12800.
- Optageformatet **HLG** (Hybrid Log-Gamma) er i overensstemmelse med den internationale standard ITU-R BT2100. Når de vises på HLG-kompatible displays, optager HLG-optagelserne i høj kvalitet motiver med høj kontrast og levende farver nøjagtigt. Følsomheden begrænses til værdier mellem ISO 1000 og ISO 12800. HLG-optagelse er tilgængelig, når **H.265 (HEVC)** er valgt for **FILM-INDSTILLING > H.265 (HEVC)/H.264** i optagemenuen.
- Filmsimulerings ()-optagelser optages ved hjælp af indstillingen valgt for **FILM-INDSTILLING > FILMSIMULERING** i optagemenuen.
- Optagelser taget med   **F-Log** eller  **F-Log**   kan ikke optages på hukommelseskortet og udlæses på HDMI ved forskellige billedstørrelser (4K, Full HD). Derudover er følgende indstillinger af **FILM-INDSTILLING** utilgængelige:
 - Indstillingerne for billedstørrelse i **FILMTILSTAND** på **59.94P** og **50P**
 - FULD HD HØJHASTIGHEDSOPT.**
 - 4K INTERFRAME NR**
 - HDMI-UDGANG, INFODISPLAY**

Dette afsnit opstiller de indikatorer, der kan vises under afspilning.

! For illustrative formål vises skærmene med alle indikatorer tændt.

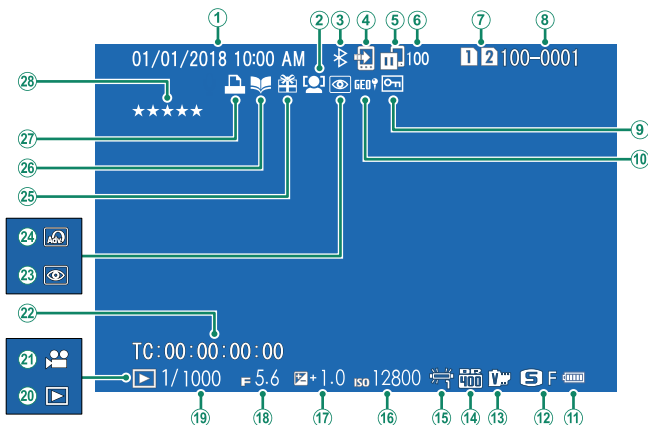

- | | |
|---------------------------------------|--|
| ① Dato og tid | ⑮ Hvidbalance |
| ② Indikator for ansigtsregistrering | ⑯ Følsomhed |
| ③ Bluetooth TIL/FRA | ⑰ Eksponeringskompensation |
| ④ Billedoverførselsordre | ⑱ Blænde |
| ⑤ Status for billedoverførsel | ⑲ Lukkertid |
| ⑥ Antal billeder valgt til overførsel | ⑳ Indikator for afspilningsindstilling |
| ⑦ Kortslds | ㉑ Filmikon |
| ⑧ Billednummer | ㉒ Tidskode |
| ⑨ Beskyttet billede | ㉓ Indikator for fjern røde øjne |
| ⑩ Steddata | ㉔ Avanceret filter |
| ⑪ Batteriniveau | ㉕ Gavebillede |
| ⑫ Billedstørrelse/-kval | ㉖ Indikator for hjælp til fotobog |
| ⑬ Filmsimulering | ㉗ Indikator for DPOF-bestilling |
| ⑭ Dynamisk omfang | ㉘ Bedømmelse 13 |

Knappen **DISP/BACK** styrer visningen af indikatorer under afspilning.

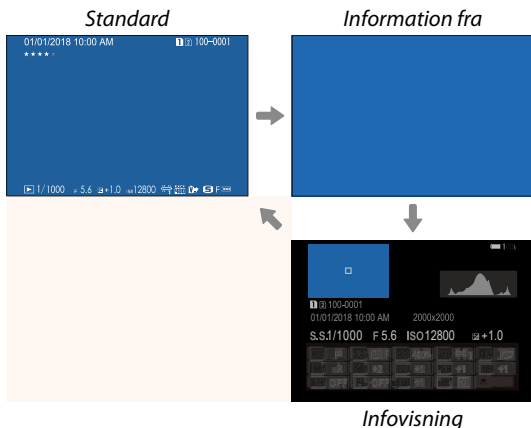
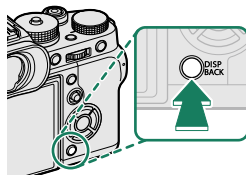

Favoritter: Vurdering af Billeder

Billederne kan bedømmes via punktet **BEDØMMELSE** i afspilningsmenuen.

BEDØMMELSE

Bedøm billederne ved hjælp af stjerner.

- 1 Vælg **BEDØMMELSE** i afspilningsmenuen.
- 2 Drej frontkommandodrejeskiven for at vælge et billede, og drej bagkommandodrejeskiven for at vælge en bedømmelse mellem 0 og 5 stjerner ("★").



- Selektoren kan anvendes i stedet for frontkommandodrejeskiven til at vælge et billede.
- Du kan også få vist dialogboksen for klassificering ved at trykke på knappen **AE-L** i enkeltbilled-, nibilled- eller hundredbilledafspilning.
- Anvend berøringsknapperne til at zoome ind eller ud.

X-T3 Brugervejledning: 176

KOPIER

Ver. 2.10

-  • Kopieringen slutter, når destinationen er fuld.
- Hvis du forsøger at kopiere en fil med en størrelse på over 4 GB over på et hukommelseskort med en kapacitet på 32 GB eller derunder, afsluttes kopieringen, og filen kopieres ikke.

X-T3 Brugervejledning: 261

Mac OS X/macOS

Ver. 2.10

Billeder kan kopieres over på din computer ved hjælp af Image Capture (som fulgte med din computer) eller anden software.

-  Anvend en kortlæser til at kopiere filer med størrelser på over 4 GB.

X-T3 Brugervejledning: 295

Hukommelseskortets kapacitet

Ver. 2.10

-  Hvis hukommelseskortet har en kapacitet på over 32 GB, optages film i enkeltfiler uanset størrelse. Hvis hukommelseskortet har en kapacitet på 32 GB eller derunder, optages film med en størrelse på over 4 GB uafbrudt på tværs af flere filer.

 **OMRÅDEINDSTILLINGER**

Justér indstillingerne for din aktuelle tidszone.

OMRÅDEINDSTILLINGER

Vælg din tidszone på et kort.



SOMMERTID

Slå sommertid til eller fra.

Indstilling	Beskrivelse
TIL	Sommertid slået til.
FRA	Sommertid slået fra.



TIDSFORSKEL

Skift øjeblikkeligt kameraets ur fra din hjemmetidszone til den lokale tid på din rejsedestination. For at angive forskellen mellem din lokale tid og hjemmetidszonen:



 Anvend  **OMRÅDEINDSTILLINGER** til at vælge din hjemmetidszone ved hjælp af  **LOKAL**.

- 1 Markér  **LOKAL**, og tryk på **MENU/OK**.
- 2 Anvend selektoren til at vælge den lokale tidszone. Tryk på **MENU/OK**, når indstillingerne er fuldført.

 Vælg **TIL** for at aktivere sommertid.

For at indstille kameraets ur til lokal tid skal du markere  **LOKAL** og trykke på **MENU/OK**. For at indstille uret til tiden i din hjemmetidszone skal du vælge  **HJEMME**.

Indstillinger	
 LOKAL	 HJEMME

 Hvis  **LOKAL** er valgt, vises  med gult i omkring tre sekunder, når du tænder kameraet.

NULSTIL

Nulstil menuindstillingerne for optagelse og opsætning til standardindstillingerne.

- 1 Markér den ønskede indstilling, og tryk på **MENU/OK**.

Indstilling	Beskrivelse
OPTAGEMENUNULSTILLING	Nulstil alle andre menuindstillinger for optagelse end brugerdefineret hvidbalance og brugerdefinerede optagemenuhukommelser ved hjælp af RED./GEM CUSTOM til standardindstillingerne.
NULST. OPSÆTNING	Nulstil alle andre indstillinger i opsætningsmenuen end DATO/TID , 🏠 OMRÅDEINDSTILLINGER , TIDSFORSKEL , samt OPHAVSRETLIG INFO til standardindstillinger.
INITIALISER	Nulstil alle andre menuindstillinger end brugerdefineret hvidbalance til standardindstillinger.

- 2 Der vises en dialogboks for bekræftelse; markér **OK**, og tryk på **MENU/OK**.

STEDOPLYSNINGER

Vælg **TIL** for at få vist stedoplysninger downloadet fra en smartphone.

Indstillinger	
TIL	FRA

 **Fn1-KNAPINDSTILLING**

Vælg den funktion, der udføres af knappen **Fn1** under afspilning.

Indstilling	Beskrivelse
 SMARTPHONE-OVERFØR.-ORDRE	Tryk på knappen markerer det aktuelle billede til overførsel. Hvis kameraet ikke aktuelt er kædet sammen med en smartphone, vises indstillingerne for Bluetooth/SMARTPHONE-INDST.
 VÆLG og SMARTPHONE-OVERFØR.-ORDRE	Ved tryk på knappen vises en dialogboks, hvor der kan vælges billeder til overførsel til en smartphone, som kameraet er kædet sammen med. Hvis kameraet ikke aktuelt er kædet sammen med en smartphone, vises indstillingerne for Bluetooth/SMARTPHONE-INDST. i stedet for.
 TRÅDLØS KOMM.	Knappen kan anvendes til trådløse forbindelser.

GEOMÆRKNING

Hvis **TIL** er valgt, indlejres steddata downloadet fra en smartphone i billederne, efterhånden som de tages.

Indstillinger	
TIL	FRA

Vælg funktioner for funktionstasterne.

- 1 Vælg  **KNAP/DREJEKNAP-INDSTILLING** > **FUNKT.INDS. (Fn)** på fanen  (**OPSÆTNING**).
- 2 Markér den ønskede knap, og tryk på **MENU/OK**.
- 3 Markér en vilkårlig af følgende indstillinger, og tryk på **MENU/OK** for at tildele den til den valgte knap.
 - BILLEDSTØRRELSE
 - BILLEDKVALITET
 - RAW
 - FILMSIMULERING
 - KORNEFFEKT
 - FARVE KROMEFFEKT
 - DYNAMISK OMFANG
 - D RÆKKEVIDDEPRIORITET
 - HVIDBALANCE
 - VÆLG CUSTOM INDS.
 - FOKUSOMRÅDE
 - FOKUSKONTROL
 - AF-TILSTAND
 - AF-C BRUGERDEF. INDSTIL.
 - ANSIGTSVALG  
 - ANSIGTSGENKENDELSE TIL/FRA
 - AF-OMRÅDEBEGRÆNSER
 - KØREINDSTILLING
 - SPORTS FINDER-TILSTAND
 - PRÆ-SKUD  
 - SELVUDLØSER
 - LUKKERTYPE
 - FLIMRERREDUKTION
 - ISO-AUTOINDSTILLING
 - SETUP DIGIT STAB
 - TRÅDLØS KOMM.
 - INDSTIL. AF BLITZFUNKTION
 - TTL-LÅS
 - MODELLERINGSBLITZ
 - FULD HD HØJHASTIGHEDSOPT.
 - ZEBRA-INDSTILLING
 - INTERN/EKSTERN MIKROFONJUSTERING
 - FILM LYDLØS KONTROL
 - VIS DOF
 - VIS EKS./HVIDBALANCE I MAN. TIL.
 - NATURLIGT LIVE VISNING
 - HISTOGRAM
 - ELEKTRONISK NIVEAU
 - TILST. M. STORE IND.
 - ZOOM/FOKUS KTL.RING
 - KONSTANT ZOOM-HASTIGHED (T)
 - KONSTANT ZOOM-HASTIGHED (W)
 -  KONSTANT FOKUS-HASTIGHED (N)
 -  KONSTANT FOKUS-HASTIGHED (F)
 - KUN AE-LÅS
 - KUN AF-LÅS
 - AE-/AF-LÅS
 - AF-TIL
 - KUN AWB LÅS
 - BLÆNDEINDSTILLING
 - YDELSE
 - AUTOMATISK BILLEDØVERFØRS.
 - VÆLG PARRINGSDESTINATION







- Bluetooth TIL/FRA
- AFSPILNING
- INGEN (knap deaktiveret)





Følgende kan ikke tildeles til berøringsfunktionsknapperne (**T-Fn1** til **T-Fn4**).

- **KONSTANT ZOOM-HASTIGHED (T)**
 - **KONSTANT ZOOM-HASTIGHED (W)**
 - ** KONSTANT FOKUS-HASTIGHED (N)**
 - ** KONSTANT FOKUS-HASTIGHED (F)**
 - **KUN AE-LÅS**
 - **KUN AF-LÅS**
 - **AE-/AF-LÅS**
 - **AF-TIL**
 - **KUN AWB LÅS**
- Vælgeren kan ikke tildeles mere end én funktion ad gangen.
 - Du kan også få adgang til indstillingerne for tildeling af funktionsknap ved at holde knappen **DISP/BACK** nede.

ANSIGTSVALG

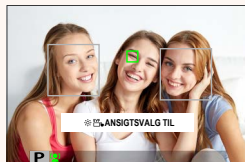
ANSIGTSVALG   kan aktiveres eller deaktiveres ved at trykke på knappen, som **ANSIGTSVALG**   er knyttet til. Aktivisering af **ANSIGTSVALG**   gør det muligt at anvende fokuspinden (fokushåndtaget) eller (under søgerfotografering) berøringsknapperne til fokusering.



Du kan få adgang til følgende funktioner ved hjælp af fokuspinden eller under søgerfotografering, når **ANSIGTSVALG**   er aktivret:

- Det ansigt, der benyttes til indstilling af fokus, kan vælges med fokuspinden. For at skifte fra ansigtsregistrering til valg af manuelt fokusområde skal du trykke midt på fokuspinden (fokushåndtaget). Tryk igen for at genaktivere ansigtsregistrering.
- Trykskærmen (skærmen) eller fokuspinden kan anvendes til at vælge det ansigt, der benyttes til indstilling af fokus under søgerfotografering.

X-T3 Brugervejledning:  205

Ver. 4.40

POWER ZOOM-OBJEKT- FUNKT. (Fn) INDST.

Vælg funktioner for funktionsknapperne, der er tilgængelige på visse objektiver med powerzoom.

OBJEKTIV ZOOM/FOKUS-INDSTILLING

Justér indstillingerne for kompatible objektiver med fokusring eller powerzoom.

ROTER FOKUS-RING

Vælg retningen, som fokusringen roteres i for at øge fokusafstanden.

Indstillinger	
 MED URET (med uret)	 MOD URET (mod uret)

FOKUSRING BRUG

Vælg, hvordan kameraet justerer fokus som reaktion på bevægelsen af fokusringen.

Indstilling	Beskrivelse
U-LINEÆR	Fokus justeres i samme hastighed som ringen drejes.
LINEÆR	Fokus justeres lineært i henhold til den grad, ringen drejes i, men fokushastigheden påvirkes ikke af den hastighed, ringen drejes med.

MF KONSTANT FOKUS-HASTIGHED (Fn)

Vælg den hastighed, som fokusafstanden ændrer sig ved, når den justeres ved hjælp af funktionsknapperne under manuelt fokus med kompatible objektiver med powerzoom. Jo højere tallet er, jo højere er hastigheden.

Indstillinger							
1(LANG-SOM)	2	3	4	5	6	7	8(HURTIG)

KONSTANT ZOOM-HASTIGHED (Fn)

Vælg den hastighed, som kompatible objektiver med powerzoom kan zoomes ind eller ud ved med funktionsknapperne. Jo højere tallet er, jo højere er hastigheden.

Indstillinger

1(LANG-SOM)	2	3	4	5	6	7	8(HURTIG)
-------------	---	---	---	---	---	---	-----------

BETJ. AF KONST. ZOOM/FOKUS-HASTIGH. (Fn)

Vælg, om der kun skal trykkes én gang på funktionsknapperne på kompatible objektiver med powerzoom for at starte og stoppe powerfokus eller powerzoom.

Indstilling

Beskrivelse

START/STOP-KNAP

Funktionen starter, når der trykkes på knappen, og stopper, når der trykkes på den endnu en gang.

AKT. V. TRYK

Funktionen fortsætter, mens der trykkes på knappen, og stopper, når knappen slippes.

ROTTION AF ZOOM_RING

Vælg, om rotation af zoomringen på kompatible objektiver med powerzoom skal vendes om.

Indstillinger

 **MED URET** (med uret)

 **MOD URET** (mod uret)

ZOOM/FOKUS KTL.RING

Vælg funktion for zoom/fokuskontrolringen på kompatible objektiver med powerzoom.





Indstillinger

ZOOM

FOKUS

TRYKSKÆRMINDSTILLING

Aktivér eller deaktivér knapperne til berøringskærmen.

Indstilling	Beskrivelse								
 INDST. FOR BERØR. SKÆRM	<ul style="list-style-type: none"> • TIL: LCD-skærmen fungerer som trykskærm under optagelse. • FRA: Berøringsknapper deaktiveret. 								
 DOBBELTRYK PÅ INDST.	<ul style="list-style-type: none"> • TIL: Tryk to gange på LCD-skærmen for at zoome ind på dit motiv under optagelse. • FRA: Berøringszoom deaktiveret. 								
 BERØRINGSFUNKTION	Aktivér eller deaktivér berøringsfunktionsbevægelser.								
TOUCH ZOOM	<ul style="list-style-type: none"> • TIL: Hvis objektivet understøtter berøringszoom, kan du zoome ind og ud ved at røre ved LCD-skærmen. • FRA: Berøringszoom deaktiveret. 								
 INDST. FOR BERØR. SKÆRM	<ul style="list-style-type: none"> • TIL: LCD-skærmen fungerer som trykskærm under afspilning. • FRA: Berøringsknapper deaktiveret. 								
EVF BERØRINGSK. OMR. INDS.	<p>Vælg det område af LCD-skærmen, der anvendes til berøringsknapperne, mens søgeren er aktiv.</p> <ul style="list-style-type: none"> • Området, der anvendes til berøringsknapperne, kan vælges blandt: <table border="0" style="margin-left: 20px;"> <tr> <td>- <input type="checkbox"/> (alle)</td> <td>- <input type="checkbox"/> (venstre halvdel)</td> </tr> <tr> <td>- <input type="checkbox"/> (højre halvdel)</td> <td>- <input type="checkbox"/> (øverste venstre firkant)</td> </tr> <tr> <td>- <input type="checkbox"/> (øverste højre firkant)</td> <td>- <input type="checkbox"/> (nederste venstre firkant)</td> </tr> <tr> <td>- <input type="checkbox"/> (nederste højre firkant)</td> <td></td> </tr> </table> • Vælg FRA for at deaktivere berøringsknapperne, mens søgeren er aktiv. 	- <input type="checkbox"/> (alle)	- <input type="checkbox"/> (venstre halvdel)	- <input type="checkbox"/> (højre halvdel)	- <input type="checkbox"/> (øverste venstre firkant)	- <input type="checkbox"/> (øverste højre firkant)	- <input type="checkbox"/> (nederste venstre firkant)	- <input type="checkbox"/> (nederste højre firkant)	
- <input type="checkbox"/> (alle)	- <input type="checkbox"/> (venstre halvdel)								
- <input type="checkbox"/> (højre halvdel)	- <input type="checkbox"/> (øverste venstre firkant)								
- <input type="checkbox"/> (øverste højre firkant)	- <input type="checkbox"/> (nederste venstre firkant)								
- <input type="checkbox"/> (nederste højre firkant)									

Justér Bluetooth-indstillingerne.

Indstilling	Beskrivelse
REGISTRERING AF TILKNYT.	Kæd kameraet sammen med en smartphone eller tablet, som smartphone-appen er blevet installeret på.
VÆLG PARRINGSDESTINATION	Vælg en forbindelse på en liste over enheder, som kameraet er blevet kædet sammen med ved hjælp af REGISTRERING AF TILKNYT. Vælg INGEN FORBINDELSE for at afslutte uden at oprette forbindelse.
SLET REG. AF TILKNYTNING	Slet oplysninger om sammenkædning for udvalgte enheder. Vælg enheden på listen over enheder. Den valgte enhed fjernes også fra enhederne opstillet i VÆLG PARRINGSDESTINATION.
Bluetooth ENHEDSLISTE	Opstil de enheder, som kameraet er kædet sammen med (udover smartphone), eller afslut sammenkædningen med de valgte enheder.
Bluetooth TIL/FRA	<ul style="list-style-type: none"> • TIL: Kameraet etablerer automatisk en Bluetooth-forbindelse til sammenkædede enheder, når de er tændt. • FRA: Kameraet tilsluttes ikke via Bluetooth.
START AUTOMATISK BILLEDOVERFØRS.	Vælg, om billederne automatisk markeres til overførsel, efterhånden som de tages.
SYNK. AF PLACERING FOR SMARTPHONE	Vælg, om du synkroniserer kameraet til den placering, der leveres af en tilknyttet smartphone.
NAVN	Vælg et navn (NAVN) til at identificere kameraet på det trådløse netværk (kameraet tildeles et unikt navn som standard).
BILLEDOVERFØRS. NÅR SLUKKET	Vælg, om kameraet overfører billeder til tilknyttede smartphones, når de er slukket.
TILPAS STR. 	<p>Vælg, om størrelsen på billederne skal ændres for overførsel til smartphones. Størrelsestilpasningen gælder kun for kopien, der overføres til telefonen; originalen påvirkes ikke.</p> <ul style="list-style-type: none"> • TIL: Størrelsen på større billeder tilpasses til 3M for overførsel. • FRA: Billederne overføres i deres originale størrelse.





- Sørg for, at din smartphone kører den seneste version af smartphone-appen. Forskellige styresystemer anvender forskellige apps; for yderligere information, gå på:
<https://app.fujifilm-dsc.com/>
- Billederne overføres under optagelse og afspilning, og mens kameraet er slukket, hvis **TIL** er valgt for både **Bluetooth TIL/FRA** og **START AUTOMATISK BILLEDOVERFØRS.**, eller hvis billederne aktuelt er valgt til overførsel ved hjælp af indstillingen **BILLEDOVERF. RÆKKEFØLGE** i afspilningsmenuen.
- Kameraets ur indstilles automatisk den tid, som rapporteres af tilknyttede smartphones, hver gang appen startes.

FORBINDELSESTILSTAND

Justér indstillingerne for tilslutning til eksterne enheder.

Indstilling	Beskrivelse
USB-KORTLÆSER	Tilslutning af kameraet til en computer via USB aktiverer automatisk tilstanden for dataoverførsel, så der kan kopieres data over på computeren. Kameraet fungerer normalt, når det ikke er tilsluttet.
OPTAG AUTOMATISK MED USB-INTERNETDELING	<p>Kameraet kan styres fra computere, kardanophæng, droner eller andre enheder, der er tilsluttet via USB. Kameraet går automatisk i tilstanden "tilkoblet optagelse" (dvs. fjernbetjening), når den eksterne enhed tændes og vender tilbage til normal betjening, når den eksterne enhed slukkes eller frakobles.</p> <ul style="list-style-type: none"> • Billederne kan tages via fjernadgang og downloades automatisk til computere, der kører Capture One, Adobe® Photoshop® Lightroom® + Tether Plugin eller FUJIFILM X Acquire. FUJIFILM X Acquire kan også anvendes til at gemme og indlæse kameraindstillingerne. • Fjernfotografering og filmoptagelse er tilgængelig, når kameraet er tilsluttet til en kompatibel enhed, såsom et kardanophæng eller en drone. Anvend kameraets programhjul til at skifte mellem stillbilledfotografering og filmoptagelse. De tilgængelige funktioner varierer alt efter den tilsluttede enhed.
OPTAG FAST MED USB-INTERNETDELING	Som for OPTAG AUTOMATISK MED USB-INTERNETDELING bortset fra, at kameraet forbliver i tilstanden "tilkoblet optagelse" (fjernbetjening), når den eksterne enhed er slukket eller ikke tilsluttet, så enheden kan genoptage styringen, når der igen etableres forbindelse efter en utilsigtet frakobling eller anden afbrydelse. Ved standardindstillingerne optages billeder ikke over på hukommelseskortet.
OPTAG FAST MED TRÅDLØS INTERNETDELING	Vælg denne indstilling for fotografering via trådløs fjernadgang. Vælg et netværk ved hjælp af FORBINDELSESIKONFIGURERING > NETVÆRKSINDSTILLING .

Indstilling	Beskrivelse
USB RÅKONV./ BACK.GEND.	<p>Tilslutning af kameraet til en computer via USB muliggør automatisk USB RAW-konvertering/tilstand for genoprettelse af sikkerhedskopiering. Kameraet fungerer normalt, når det ikke er tilsluttet.</p> <ul style="list-style-type: none"> • USB RÅKONV. (kræver FUJIFILM X RAW STUDIO): Anvend kameraets billedbehandlingsmotor til hurtigt at konvertere RAW-filer til JPEG-billeder i høj kvalitet. • BACK.GEND. (kræver FUJIFILM X Acquire): Gem og indlæs kameraindstillinger. Konfigurer kameraet igen på et øjeblik, eller del indstillinger med andre kameraer af samme type.

 Indstillingerne  **STRØMSTYRING** > **AUTO-SLUK** gælder også under tilkoblet optagelse. For at forhindre kameraet i at slukke automatisk skal du vælge **FRA** for **AUTO-SLUK**.

 Gå på nedenstående hjemmesider for at få mere at vide om eller downloade følgende computersoftware:

- **Capture One Express Fujifilm:**
<https://www.captureone.com/products-plans/capture-one-express/fujifilm>
- **Capture One Pro Fujifilm:**
<https://www.captureone.com/explore-features/fujifilm>
- **Adobe® Photoshop® Lightroom® + Tether Plugin:**
<https://fujifilm-x.com/global/products/software/adobe-photoshop-lightroom-tether-plugin/>
- **FUJIFILM X Acquire:**
<https://fujifilm-x.com/products/software/x-acquire/>
- **FUJIFILM X RAW STUDIO:**
<https://fujifilm-x.com/products/software/x-raw-studio/>
- **RAW FILE CONVERTER EX powered by SILKYPIX:**
<https://fujifilm-x.com/support/download/software/raw-file-converter-ex-powered-by-silkypix/>

Objektivfunktionsknapperne

Vælg funktioner for funktionsknapperne på objektivet (hvor det er relevant).

Standardindstillinger for objektivfunktionsknap

Standardtildelingerne er:

📌 Her benyttes et XF18-120mmF4 LM PZ WR til illustrative formål.

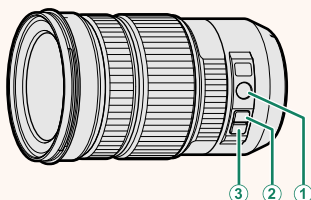

Objektivfunktionsknop	Standard
① Z/F	ZOOM/FOKUS KTL.RING
② L-Fn1 (vippeknop til zoom trykket op)	KONSTANT ZOOM-HASTIGHED (T)
③ L-Fn2 (vippeknop til zoom trykket ned)	KONSTANT ZOOM-HASTIGHED (W)

Tildeling af funktioner til objektivfunktionsknapperne

Du kan vælge funktioner for objektivfunktionsknapperne ved hjælp af indstillingen  **KNAP/DREJEKNAP-INDSTILLING** > **POWER ZOOM-OBJEKT- FUNKT. (Fn) INDST.** i opsætningsmenuen.

- BILLEDSTØRRELSE
- BILLEDKVALITET
- RAW
- FILMSIMULERING
- KORNEFFECT
- FARVE KROMEFFECT
- DYNAMISK OMFANG
- D RÆKKEVIDDEPRIORITET
- HVIDBALANCE
- VÆLG CUSTOM INDS.
- FOKUSOMRÅDE
- FOKUSKONTROL
- AF-TILSTAND
- AF-C BRUGERDEF. INDSTIL.
- ANSIGTSVALG  
- ANSIGTSGENKENDELSE TIL/FRA
- AF-OMRÅDEBEGRÆNSER
- KØREINDSTILLING
- SPORTS FINDER-TILSTAND
- PRÆ-SKUD **ES** 
- SELVUDLØSER
- LUKKERTYPE
- FLIMRERREDUKTION
- ISO-AUTOINDSTILLING
- SETUP DIGIT STAB
- TRÅDLØS KOMM.
- INDSTIL. AF BLITZFUNKTION
- TTL-LÅS
- MODELLERINGSBLITZ
- FULD HD HØJHASTIGHEDSOPT.
- ZEBRA-INDSTILLING
- INTERN/EKSTERN MIKROFONJUSTERING
- FILM LYDLØS KONTROL
- VIS DOF
- VIS EKS./HVIDBALANCE I MAN. TIL.
- NATURLIGT LIVE VISNING
- HISTOGRAM
- ELEKTRONISK NIVEAU
- TILST. M. STORE IND.
- ZOOM/FOKUS KTL.RING
- KONSTANT ZOOM-HASTIGHED (T)
- KONSTANT ZOOM-HASTIGHED (W)
-  KONSTANT FOKUS-HASTIGHED (N)
-  KONSTANT FOKUS-HASTIGHED (F)
- KUN AE-LÅS
- KUN AF-LÅS
- AE-/AF-LÅS
- AF-TIL
- KUN AWB LÅS
- BLÆNDEINDSTILLING
- YDELSE
- AUTOMATISK BILLED OVERFØRS.
- VÆLG PARRINGSDESTINATION
- Bluetooth TIL/FRA
- AFSPILNING
- INGEN



- For at deaktivere funktionsknappen skal du vælge **INGEN**.
- Den valgte funktionslås er ikke tilgængelig, når **KONSTANT ZOOM-HASTIGHED (T)** eller **KONSTANT ZOOM-HASTIGHED (W)** er tildelt til en objektivfunktionsknap.

Objektiver med powerzoom

Du kan justere zoom på objektiver med powerzoom ved hjælp af zoom/fokuskontrolringen, zoom-knappen eller zoomringen.

⚠ Justering af zoom, mens objektivet er vådt, gør det lettere for vand at trænge ind i objektivet. Tør eventuelt vand af objektivet før justering af zoom.

📄 Her benyttes et XF18-120mmF4 LM PZ WR til illustrative formål.

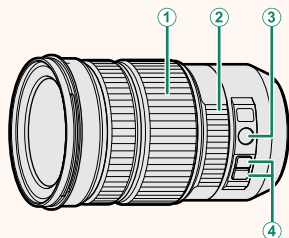

Kontrol	Beskrivelse
① Zoomring	Drej zoomringen for manuelt at zoome ind eller ud.
② Zoom/fokus ktl.ring	Drej zoom/fokuskontrolringen for at zoome ind eller ud ved hjælp af powerzoom. Zoomhastigheden er proportional med den hastighed, ringen drejes med.
③ Knappen Z/F (zoom/fokus)	Skift funktion for zoom/fokuskontrolringen fra fokus til zoom eller <i>omvendt</i> .
④ Zoomknapper	Tryk på en zoomknap for at zoome ind eller ud ved en konstant hastighed ved hjælp af powerzoom. Zoom slutter, når der trykkes på knappen endnu en gang.

- 📄 Knappen **Z/F** og zoomknappen kan knyttes til andre funktioner ved hjælp af 📄 **KNAP/DREJEKNAP-INDSTILLING > POWER ZOOM-OBJEKT- FUNKT. (Fn) INDST.**
- Den hastighed, som zoom kan justeres ved via zoomknapperne, kan vælges ved hjælp af 📄 **KNAP/DREJEKNAP-INDSTILLING > OBJEKTIV ZOOM/FOKUS-INDSTILLING.**

Tilslutning til smartphones

Opnå adgang til trådløse netværk, og tilslut til computere, smartphones eller tablets. For yderligere information, gå på:
<http://fujifilm-dsc.com/wifi/>

Smartphones og tablets

Installation af smartphone-apps

Før du opretter forbindelse mellem smartphone og kamera, skal du installere mindst én dedikeret smartphone-app. Gå på følgende hjemmeside, og installér de ønskede apps på din telefon.

<https://app.fujifilm-dsc.com/>





 De tilgængelige apps varierer alt efter telefonens styresystem.

Tilslutning til smartphone

Knyt kameraet til smartphone, og tilslut via Bluetooth®.

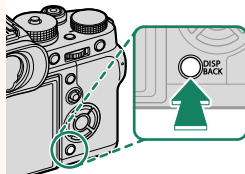
- 1 Tryk på **DISP/BACK** under visning af optageinformation.



 Du kan også fortsætte direkte til trin 3 ved at holde knappen **DISP/BACK** nede under afspilning.

2 Markér **Bluetooth**, og tryk på **MENU/OK**.



3 Markér **TILKNYTTER**, og tryk på **MENU/OK**.

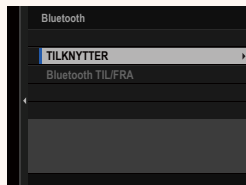

4 Start appen på din smartphone, og knyt din smartphone til kameraet.

Du kan finde yderligere information på følgende hjemmeside:
<https://app.fujifilm-dsc.com/>

Når tilknytningen er fuldført, opretter kamera og smartphone automatisk forbindelse via Bluetooth. Et smartphone-ikon og et hvidt Bluetooth-ikon vises i kameraets display, når der er etableret forbindelse.

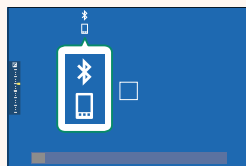

- Når enhederne er blevet tilknyttet, opretter smartphonen automatisk forbindelse til kameraet, når appen startes.
- Deaktivering af Bluetooth, når kameraet ikke er tilsluttet til en smartphone, reducerer dræningen af batteriet.

Brug af smartphone-appen

Læs dette afsnit for information om tilgængelige indstillinger for download af billeder til din smartphone ved hjælp af smartphone-appen.

 Før du fortsætter, skal du vælge **TIL** for **Bluetooth/SMARTPHONE-INDST.** > **Bluetooth TIL/FRA.**

Valg og download af billeder ved hjælp af smartphone-appen

Du kan downloade valgte billeder til en smartphone ved hjælp af smartphone-appen.

 Du kan finde yderligere information fra følgende hjemmeside:

<https://app.fujifilm-dsc.com/>

Overførsel af billeder, efterhånden som de tages

Billeder taget med **TIL** valgt for  **FORBINDELSESINDSTILLING** > **Bluetooth/SMARTPHONE-INDST.** > **START AUTOMATISK BILLEDOVERFØRS.** markeres automatisk til overførsel til den tilknyttede enhed.

-  • Hvis **TIL** er valgt for både **Bluetooth/SMARTPHONE-INDST.** > **Bluetooth TIL/FRA** og **BILLEDOVERFØRS. NÅR SLUKKET** i menuen  **FORBINDELSESINDSTILLING**, fortsætter overførsel til den tilknyttede enhed, selv mens kameraet er slukket.
- Valg af **TIL** for  **FORBINDELSESINDSTILLING** > **Bluetooth/SMARTPHONE-INDST.** > **TILPAS STR.**  aktiverer komprimering, hvilket reducerer filstørrelsen for overførsel.

Valg af billeder til overførsel i afspilningsmenuen

Anvend **BILLEDOVERF. RÆKKEFØLGE** > **VÆLG BILLEDE** til at vælge billeder til overførsel til en tilknyttet smartphone eller tablet via Bluetooth®.

Kopiering af billeder over på computer: PC AutoSave

Installér den seneste version af FUJIFILM PC AutoSave på din computer for at overføre billeder fra kameraet over trådløse netværk (Wi-Fi).

FUJIFILM PC AutoSave

For downloads og anden information, gå på:

http://app.fujifilm-dsc.com/en/pc_autosave/

Computere: Trådløse forbindelser

Du kan overføre billeder fra kameraet ved hjælp af indstillingen **PC-AUTOLAGRING** i afspilningsmenuen.



Tilbehør fra Fujifilm

Følgende ekstra tilbehør er tilgængeligt fra Fujifilm. For seneste information om tilgængeligt tilbehør i dit område kan du forhøre dig hos din lokale Fujifilm-repræsentant, eller besøge http://www.fujifilm.com/products/digital_cameras/index.html.

Genopladelige Li-ion-batterier

NP-W126/NP-W126S: Du kan købe ekstra NP-W126/NP-W126S genopladelige batterier med høj kapacitet efter behov.

Batteriopladere

BC-W126/BC-W126S: Du kan købe ekstra batteriopladere efter behov. Ved +20 °C lader BC-W126/BC-W126S et NP-W126/NP-W126S op på ca. 150 minutter.

DC-koblinger

CP-W126: Ved udvidet optagelse eller afspilning, eller når du anvender kameraet med en computer, skal du benytte CP-W126 til at forbinde kameraet til AC-9VS-strømadapteren, der leveres med ekstra lodrette batterigreb.

Fjernbetjente udløser

RR-100: Anvendes til at reducere kamerarystelse eller holde lukkeren åben under en tidseksponering (ø 2,5 mm).

Stereomikrofoner

MIC-ST1: En ekstern mikrofon til filmoptagelse.

FUJINON-objektiver

Objektiver i XF-/XC-serien: Udskiftelige objektiver til anvendelse udelukkende med FUJIFILM X-fatning.

Objektiver i FUJINON MKX-serien: Filmobjektiver til FUJIFILM X-fatningen.

Makroforlængerrør

MCEX-11/16: Monteres mellem kamera og objektiv for at optage ved høje gengivelsesforhold.

Telekonvertere

XF1.4X TC WR: Øger de kompatible objektivers brændvidde med omtrent 1,4x.

XF2X TC WR: Øger de kompatible objektivers brændvidde med omtrent 2,0x.

Fatningsadapters

FUJIFILM M MOUNT ADAPTER (FUJIFILM M-FATNINGSADAPTER): Giver mulighed for at anvende kameraet med et bredt udvalg af M-fatningsobjektiver.

Kamerahusdæksler

BCP-001: Dæk kameraets objektivfatning til, når der ikke er monteret et objektiv.

Øjekopper

EC-XH W/EC-XT L/EC-XT M/EC-XT S/EC-GFX: Monter søgerøjekopper for at forhindre, at der lækker lys i søgervinduet.

Blitzenheder monteret i tilbehørssko

EF-X500: Ud over manuel og TTL-blitzstyring har denne blitzenhed til at klikke på et ledetal på 50 (ISO 100, m) og understøtter FP (high-speed-synkronisering), så den kan anvendes ved lukkertider, der overstiger blitzsynkroniseringshastigheden. Med understøttelse af ekstra EF-BP1 batterigreb og Fujifilm optisk trådløs blitzstyring kan den anvendes som master eller fjernbetjent blitzenhed til trådløs blitzfotografering via fjernadgang.

EF-BP1: Et batterigreb til blitzenheder for montering i tilbehørssko. Kræver op til 8 AA-batterier.

EF-42: Denne blitzenhed til at klikke på kameraet har et ledetal på 42 (ISO 100, m) og understøtter TTL-blitzstyring.

EF-X20: Denne blitzenhed til at klikke på kameraet har et ledetal på 20 (ISO 100, m) og understøtter TTL-blitzstyring.

EF-20: Denne blitzenhed til at klikke på kameraet har et ledetal på 20 (ISO 100, m) og understøtter TTL-blitzstyring (manuel blitzstyring understøttes ikke).

Lodrette batterigreb

VG-XT3: Se "Lodrette batterigreb".

Stativgreb

TG-BT1: Optag film, tag billeder eller justér zoom på compatible powerzoom-objektiver, mens du holder fast i dette Bluetooth-stativgreb.

Håndgreb

MHG-XT3: Har et forbedret greb. Batterier og hukommelseskort kan fjernes med grebet på plads, og grebet er udstyret med en skinne til kameraets fatninger med hurtigfæste.

Læderetuier

BLC-XT3: Dette etui kombinerer praktisk anvendelighed med en luksus af læder og leveres med en klud, der kan anvendes til at pakke kameraet ind i, før det lægges i etuiet og ved andre lejligheder. Du kan tage billeder og isætte eller fjerne batterier, mens kameraet stadig er i sit etui.

Remme til greb

GB-001: Forbedrer grebet. Kombinér med håndgreb for mere sikker håndtering.

Sæt med dæksel

CVR-XT3: Et sæt dæksler til X-T3. Indeholder et dæksel til synkroniseringsstik, et hotshoe-dæksel og et stikdæksel samt to stikdæksler til lodrette batterigreb (ét i sort og ét i sølv).

instax SHARE-printere

SP-1/SP-2/SP-3: Tilsluttes via trådløst LAN for at udskrive billeder på instax-film.



Dette kamera er ikke kompatibelt med lysnetadapteren AC-9V.

FUJIFILM

FUJIFILM Corporation

7-3, AKASAKA 9-CHOME, MINATO-KU, TOKYO 107-0052, JAPAN

<https://fujifilm-x.com>

